

KOCOM

www.kocom-russia.ru

KCV-434SD / KCV-D434SD

ИНСТРУКЦИЯ

Поддержка SD карты HANDSFREE

- 4,3" цветной дисплей
- Тонкий, компактный, минималистичный
- Интуитивно понятное OSD меню
- Цифровой фотоальбом
- Цифровой видеорегистратор
 - детектор движения
 - поддержка SD карты до 32Гб
 - видео формат - MPEG-4, формат кадров - JPEG
- Мультиязычность:
 - английский, испанский, французский и русский
- Две вызывные панели, либо одна + видеокамера
- Дополнительные трубки
- Принудительный вызов
- Открытие двери от вызывной панели

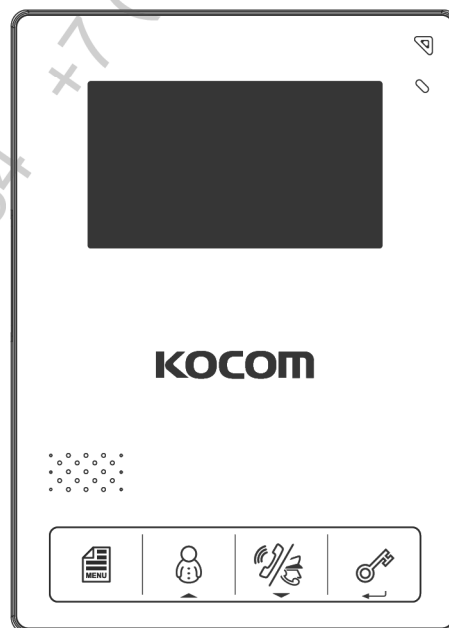

KCV-434SD / KCV-D434SD

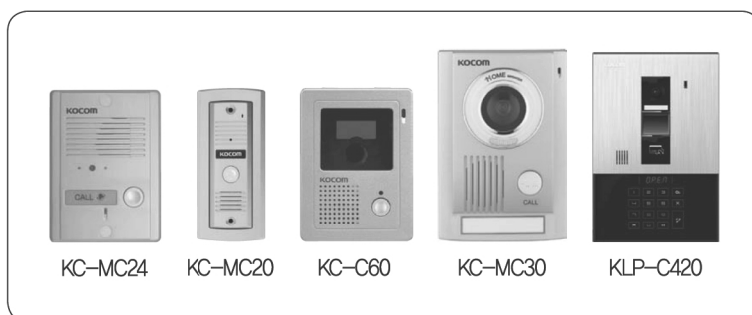

Примеры подключаемых вызывных панелей

KOCOM CO.,LTD.

Техника безопасности

Для безопасного использования, учитывайте следующее.







- Сохраните инструкцию после внимательного прочтения.
- Внимательно прочитайте инструкцию.
- Предупреждения по технике безопасности могут содержать положения, не приведенные в характеристиках приобретаемого изделия.
- Если вам нужна помощь в установке или эксплуатации, обратитесь в авторизованный центр.

Важные замечания в инструкции

Чтобы помочь пользователю понять инструкцию, предотвратить возможный вред людям и собственности, некоторые значки используются в инструкции.

Значки и символы приведены ниже. Изучите их перед прочтением инструкции.

Значение используемых символов



 Показывает, что не надо делать	 Игнорирование этого символа, может привести к серьезному вреду или смерти.
 Работа с устройством, при игнорировании этого символа, может привести к материальным потерям.	
 Вы должны следовать инструкции.	 Символ сообщает, что вы должны обратить внимание на напряжение. опасность!
 Вы не должны разбирать устройство.	 Вы должны отключить питание.

Замечания

Замечания по установке



	<ul style="list-style-type: none"> • Закон устанавливает, что работу с силовыми цепями должны производить сертифицированные специалисты. Работа неспециализированных специалистов может привести к пожару или поражению электрическим током. • Закрепляйте устройство прочно, на стабильной поверхности. Если монитор упадет, он может нанести вред. • Не устанавливайте монитор во влажных местах, это может вызвать поражение электрическим током. • Даже если устройство защищено от влаги, протечка воды на него может вызвать короткое замыкание.
	<ul style="list-style-type: none"> • Работа с проводами требует мастерства и опыта. Для помощи в прокладке проводов обратитесь к специалистам. • Слаботочные и силовые цепи должны быть разнесены. Иначе, может возникнуть пожар, есть риск поражения электрическим током или устройство может работать неправильно. • Прокладка кабелей в местах с высокой влажностью, за пределами здания, без защиты от дождя, может вызвать сбой связи. • Надежно вешайте трубку устройства, при падении она может нанести вам вред. • Учитывайте толщину и материал стен. Прочность стен определяет надежность крепления монитора.
	<ul style="list-style-type: none"> • Крепите монитор так, чтобы он не мог упасть. Падение монитора будет на вашей ответственности.

Замечания по ремонту и обслуживанию

	Содержите устройство в чистоте. Пыль может вызвать пожар. Если необходимо, обратитесь в сервис, чтобы почистить устройство внутри.
	<ul style="list-style-type: none"> • Выключайте устройство из сети, если его нужно открыть. Если нет розетки, выключите предохранитель. • Выключите устройство из сети, если его нужно перенести на другое место. Если провода подключены внутри устройства, обратитесь в сервис или к установщику.
	<ul style="list-style-type: none"> • Не используйте жидкости и аэрозоли. Для очистки используйте сухую ткань.

Предупреждения

Предупреждения по использованию

	<ul style="list-style-type: none"> • Не устанавливайте изделие в местах с высокой влажностью и пылью, например в ванных или около стиральной машины. Это может вызвать пожар и поражение электрическим током. • Не устанавливайте изделие около огня, например около кухонной плиты, нагревателей. • Не устанавливайте изделие во вредных средах. • Избегайте установки изделия вблизи химических реагентов. • Не повреждайте и не меняйте вилку питания. Перегрузка, перегрев, вытягивание могут вызвать повреждение. • Не размещайте вилку около нагревателей. Поврежденный шнур может вызвать пожар и поражение электрическим током. Не тяните за шнур при вытаскивании вилки из розетки. • Поврежденный шнур может вызвать пожар. Вытягивайте вилку правильно. Не касайтесь шнура питания мокрыми руками. Это может вызвать поражение электрическим током. • Не используйте другое напряжение питания, кроме указанного. • Не используйте вход питания изделия для питания других устройств, кроме предназначенных для этого. • Не устанавливайте монитор во влажных местах, он не защищен от влаги. Не устанавливайте монитор, если включено его питание. • Используйте питание с защитным автоматом, проверьте его работу. Выключайте автомат при установке монитора.
	<ul style="list-style-type: none"> • Проверьте соответствие кабелей, если вы используете существующие кабели. • Не используйте не подходящие кабели. • Подключайте монитор к сети питания с заземлением. • Не подключайте к монитору других устройств, кроме предназначенных для этого.
	<ul style="list-style-type: none"> • Отключайте кабели от монитора при необходимости перенести его в другое место.

Замечания по использованию

⊘	<ul style="list-style-type: none"> • Это устройство не предназначено использования в системах безопасности. • Не прикасайтесь к монитору мокрыми руками. • Не помещайте сосуды с водой или малые металлические предметы на монитор. • Не закрывайте вентиляционные отверстия и не вставляйте в них металлические предметы. • Откройте дверь подъезда, если домофон не работает. Вызовите установщика. • Не используйте домофон во время грозы. • Во время грозы вы можете подвергаться риску поражения электрическим током. • Не модифицируйте монитор.
⚠	<ul style="list-style-type: none"> • Не разбирайте монитор, не снимайте его крышки.

Предупреждение о неисправностях

⚠	<ul style="list-style-type: none"> • Замените поврежденный шнур питания. • Отключите устройство из розетки и вызовите установщика в следующих случаях: • Если у устройство попала жидкость. • Если устройство не работает согласно инструкции. • Если заметны изменения в работе устройства • Если устройство упало или имеет механические повреждения.
---	---

Замечания

Инструкция по безопасности, Предупреждения и Замечания для каждой системы

- Не разбирайте изделие, оно содержит точные электронные компоненты.
- Устанавливайте изделие, согласно инструкции Косом.
- Не вставляйте в устройство посторонние предметы: магниты, отвертки и пр.
- Загибайте концы кабелей, чтобы дождевая вода не могла протечь по ним.

Видеодомофон

- Разделяйте силовоточные и слаботочные кабели при установке.
- Подключайте кабели после проверки их прокладки.
- Не соединяйте силовоточные и слаботочные цепи.
- Используйте соответствующие отвертки для подключения проводов к клеммам
- Не чистите дисплей влажной тканью, используйте сухую и мягкую ткань.
- Не устанавливайте главный монитор во влажных местах.

Что вы должны знать

- Изделие разработано как видеодомофон для дома и не может работать постоянно, как камера с монитором.
- Если есть разница температур между вызывной панелью и окружающей средой, на объективе камеры может возникнуть конденсат и изображение станет мутным.
- При удалении конденсата, изображение восстановится.
- Белые диоды помогают работать камере ночью, но поле зрения камеры будет меньше, чем днем.
- Может быть трудно рассмотреть посетителя из-за слабого освещения, но это не является дефектом.
- Экран монитора (ЖКИ) не является дефектным, если некоторые пиксели всегда включены или выключены.
- Устанавливайте монитор не ближе 5 см от панели. Избегайте установки в шумных местах, шум у вызывной панели может сделать звук неразборчивым.
- Не размещайте объекты ближе 20 см от монитора. Это может вызвать возбуждение аудио канала, микрофон расположен в верхней части монитора.
- Если сильный свет (солнечный и пр.) попадает на камеру, может исказиться изображение.
- Это не дефект, не устанавливайте панель на прямом и отраженном свете, если это возможно.

Замечания

- В некоторых случаях, может произойти разрушение изделия, выход из строя, возникновение шумов, ухудшение качества изображения, из-за посторонних факторов, включая сбой питания или наводки напряжения на цепи связи монитора
- Не прокладывайте сигнальные кабели рядом с кабелями питания, телефонными кабелями и другими.
- Не используйте устройство, если вы неправильно подключили сетевое питание к монитору, панели, дополнительному монитору. Обратитесь к специалистам и проконсультируйтесь, как решить проблему.
- Невосстановимые повреждения могут быть вызваны попаданием сетевого напряжения в каналы связи монитора, вызывной панели, дополнительного монитора.
- Никогда не разбирайте изделие. Это может вызвать поражение электрическим током, внутри изделия есть части с высоким напряжением.
- Внешнее питание для изделия должно соответствовать характеристикам изделия и находиться в допустимых пределах, иначе может произойти разрушение изделия или выход его из строя.
- Для питания должна использоваться домашняя сеть питания
- Если производится подключение в другом источнике питания или через преобразователь, возможно разрушение изделия, возникновение шумов и искажение изображения.
- Не роняйте изделия. В мониторе используется стекло, оно может разбиться или могут повредиться внутренние цепи.
- В таком случае, немедленно выключите питание и свяжитесь со специалистами по ремонту.
- Если монитор установлен рядом с передающей антенной, электромагнитные волны могут создавать помехи для голоса и изображения.
- Избегайте установки монитора рядом с источниками сильных электромагнитных помех: СВЧ печи, сотовые телефоны и пр.
- Не устанавливайте монитор в следующих местах:
 1. Над или рядом с водяными обогревателями, нагревателями и пр.
 2. На прямом солнечном свете
 3. С температурой ниже 0 град.С, в неотапливаемых помещениях
 4. Рядом с источниками влажности: ванны, прачечные и пр.
 5. В местах с газом, пылью, дымом
 6. В опасных местах с парами влаги или химических веществ.
- Не протирайте изделие химическими веществами, растворителями, спиртосодержащими очистителями, это может повредить поверхность монитора.
- Возникновение искажения изображения может быть вызвано попаданием воды или других жидкостей на камеру вызывной панели.
- Разница температур может вызвать запотевание камеры или окна камеры.
- Вызывную панель следует устанавливать на стену, если она сухая.
- При установке изделия зимой, при температуре ниже -5 град.С, подождите примерно 2 часа до включения. Разница температур изделия и окружающей среды может вызвать выход изделия из строя.
- Избегайте установки монитора и панели в местах с прямым нагревом.



Загерметизируйте ПВХ трубу для кабеля между монитором и панелью, чтобы избежать циркуляции воздуха в ней.

Место установки

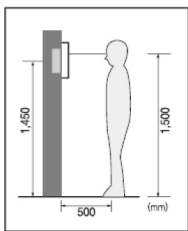

Место установки монитора

Стандартная высота установки монитора: примерно 1500 мм, когда центр экрана будет на уровне глаз.
В этом случае, центр трубы для кабеля будет на высоте 1450 мм от пола.
Стандартная высота установки

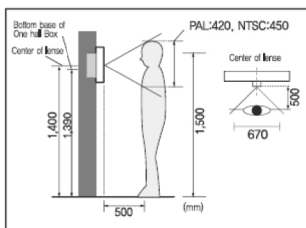

Место установки панели

Место установки панели
Высота установки панели: Стандартная высота установки панели: примерно 1400 мм от пола.
В этом случае, центр монтажной планки панели будет примерно 1390 мм от пола.
Стандартная высота установки

Угол обзора приведен для панели KC-MC24.
Цифры сильно зависят от модели панели.

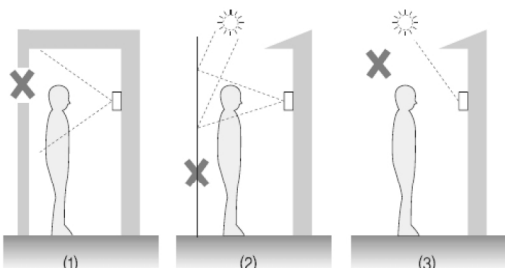

Замечания по установке панели

Избегайте установки панели в местах с прямым солнечным освещением
Помните, что встречное освещение или темнота для посетителя затрудняют его идентификацию

Избегайте установки панели в следующих местах:

1. Если на заднем плане будет небо
2. Если белая стена переотражает прямой свет.
3. Если присутствует прямое освещение на камере панели

Установка монитора

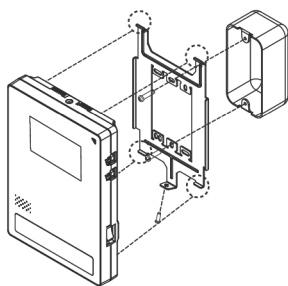

Прямое подключение отрезанного шнура питания к сети питания (мониторы с отрезанным шнуром питания не подлежат возврату).

1. Не производите такую работу самостоятельно. Установка монитора таким способом требует привлечения профессионального электрика. Закройте изолянт отрезанный шнур и подключите его к сети питания, когда она обесточена. Контакт между проводниками шнура питания может вызвать пожар или поражение электрическим током
3. Подключение к сети питания можно производить только, если она обесточена.

1. Снимите крепежную планку с задней стенки монитора
2. Установите крепежную планку на монтажную коробку типа 1 или на стену.
3. Подключите кабели к монитору, согласно приведенной схеме
4. Установите монитор на крепежную планку и зафиксируйте его на планке с помощью прилагаемых винтов.
5. Вставьте вилку монитора в розетку и проверьте, включен ли выключатель питания на левой части монитора.

Установка вызывной панели

KC-MC30

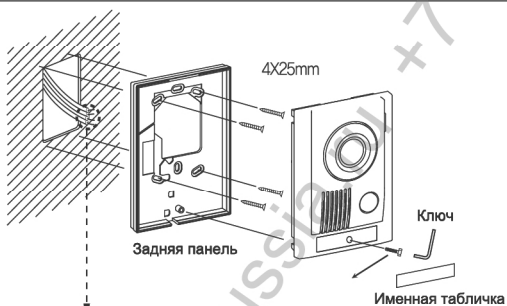

Клеммный блок
Стандартный кабель: 6~7мм
Стандартный кабель: 16~24 (0,5~1,2мм)

KC-MC20

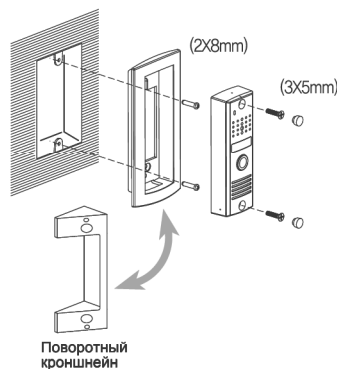

KC-MC24

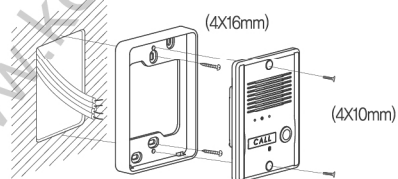

KC-C60

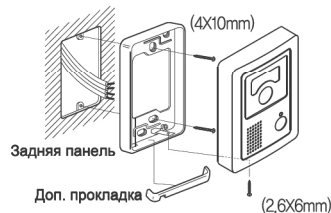

※ После фиксации кронштейна 4 шурупами, установите вызывную панель на кронштейн и зафиксируйте ее шестигранным ключом.

Комплектация

Монитор

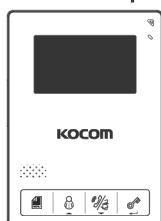

Настенный кронштейн

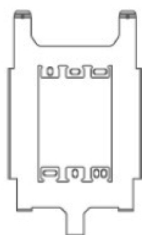

4 контактный кабель для панели



4x25mm 4ea



3x8mm 1ea

■ Вызывные панели

[KC-C60]



Кронштейн для панели

Шурупы для крепления на стену
4x10mm

Шурупы для крепления панели
2,6x6mm

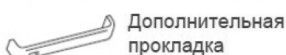

Дополнительная прокладка

[KC-MC24]



Кронштейн для панели

Заглушка винта

Шурупы для крепления на стену
4x10mm

Шурупы для крепления панели
4x16mm

[KC-MC30]



Кронштейн для панели

Шурупы для крепления на стену
4x25mm

Винт для крепления панели
4x8mm

Ключ

Заглушка винта

[KC-MC20]



Кронштейн для панели

Шурупы для крепления панели
3x5mm

Шурупы для крепления панели
2x8mm

SD карта (опция)



Максимальный объём 32ГБ (SDHC)
SAND DISK – MLC Method, CLASS-4
KING MAX – MLC Method, CLASS-6
Bareun Electronics – MLC Method, CLASS-4

Не используйте другие SD карты, они могут быть не совместимы. Это может повредить монитор. Производитель не несет ответственности за такое повреждение.

Спецификация

Монитор	Модель	KCV-434SD		KCV-D434SD	
	Питание		AC100V-AC240V 50/60Hz		DC 15V-2A (JPW128KA1502N05)
Потребляемая мощность		Ожидание 3W(±20%), Max 12W(±20%)			
Рабочая температура		0°C ~ +40°C			
LC D		4,3 дюйма, цветной			
Взаимодействие		Handsfree			
Проводка		Четырёхпроводное подключение вызывных панелей (VCC[12V]/GND/VOICE/VIDEO)			
Монтаж		Накладной			
Размеры		140(W) X 195(H) X 32(D) mm			
SDкарта		SDHC 4GB~32GB, MLC TYPE, CLASS 6 (минимум)			
Вызывная панель	Модель	KC-MC30	KC-MC24	KC-C60	KC-MC20
	Питание	DC 12V±1V (Питается от монитора)			
	Потребляемая мощность	Max 3W			
Рабочая температура	-10°C ~ +50°C				

※ Подключение вызывных панелей полярное – 4 провода (питание, общий, аудио, видео)

Name and Functions of each part

Монитор

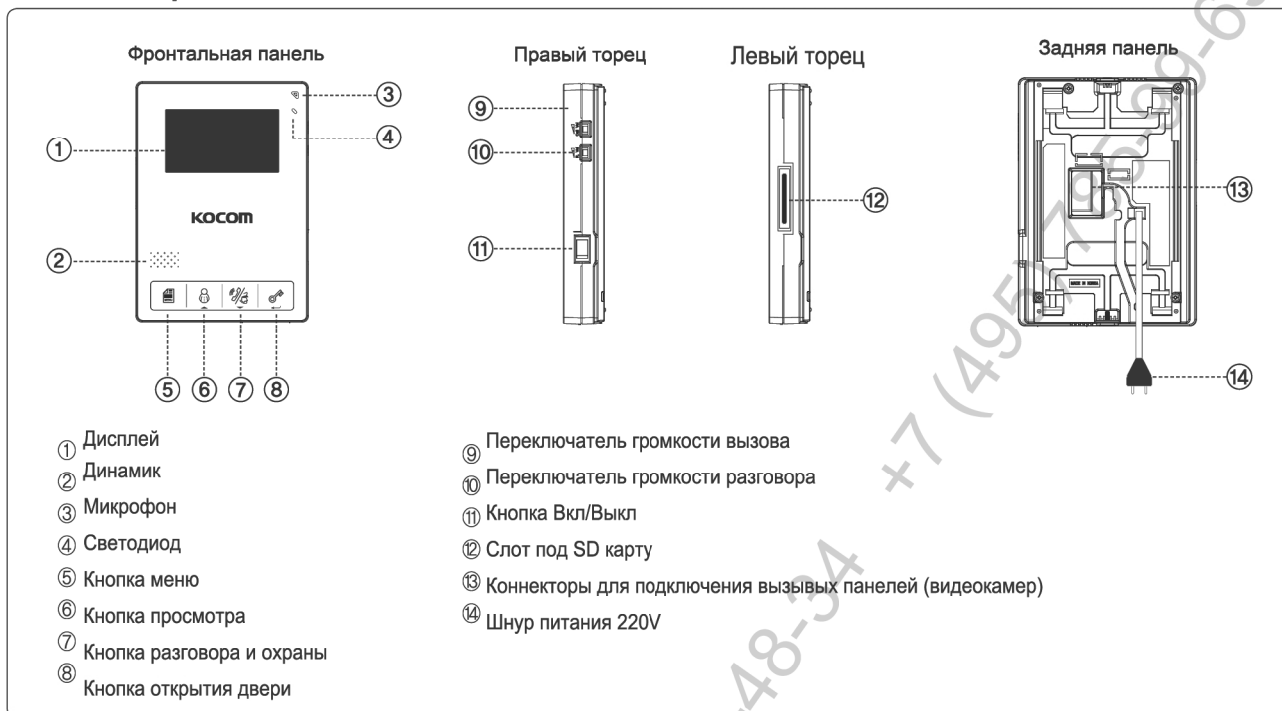

Вызывные панели

Лицевая сторона

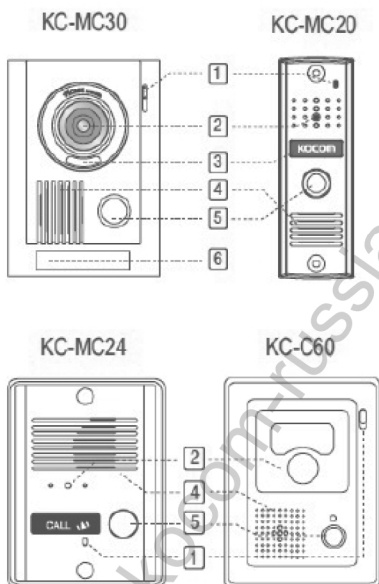

1. Микрофон
2. Объектив камеры
3. Индикатор
4. Динамик
5. Кнопка вызова
6. Пластинка для размещения номера квартиры

Задняя сторона

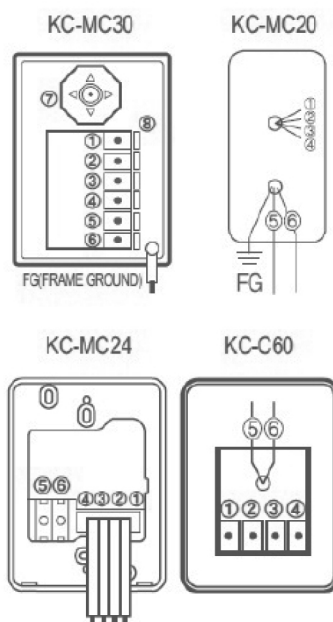

- ① : VCC
- ② : GND
- ③ : Audio
- ④ : Video
- ⑤&⑥ : Door (Non-Polarity)
- ⑦ : Camera angle knob
(Only KC-MC/MB30)
- ⑧ : Wire clamp

Схема подключения

■ С вызывными панелями

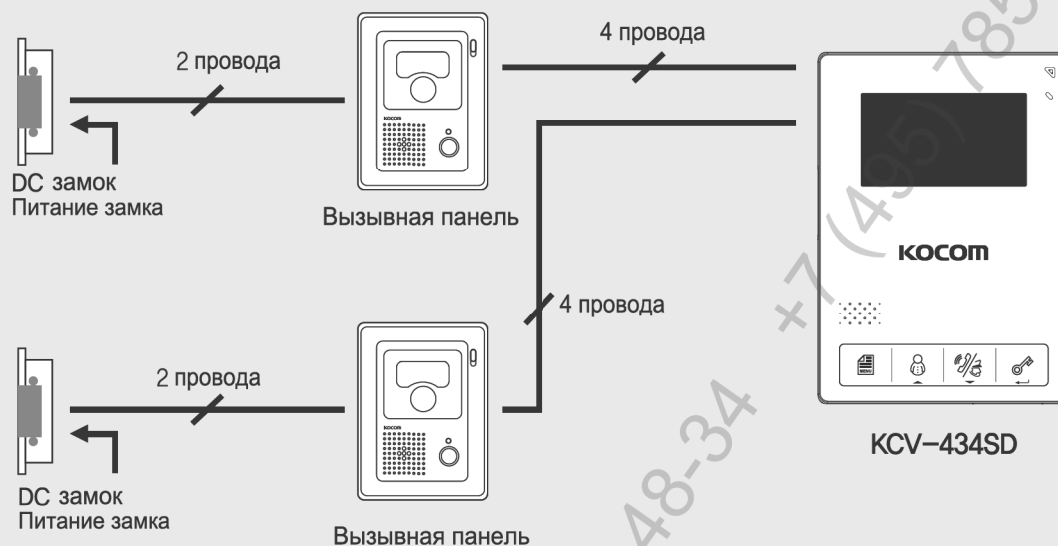

■ С коммутатором, трубкой консьержа и трубкой охраны



Схема подключения

■ Распиновка

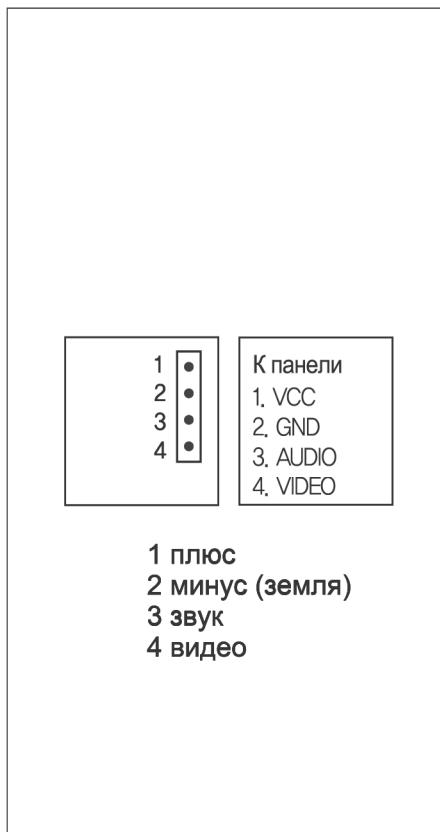

■ Подключение вызывных панелей

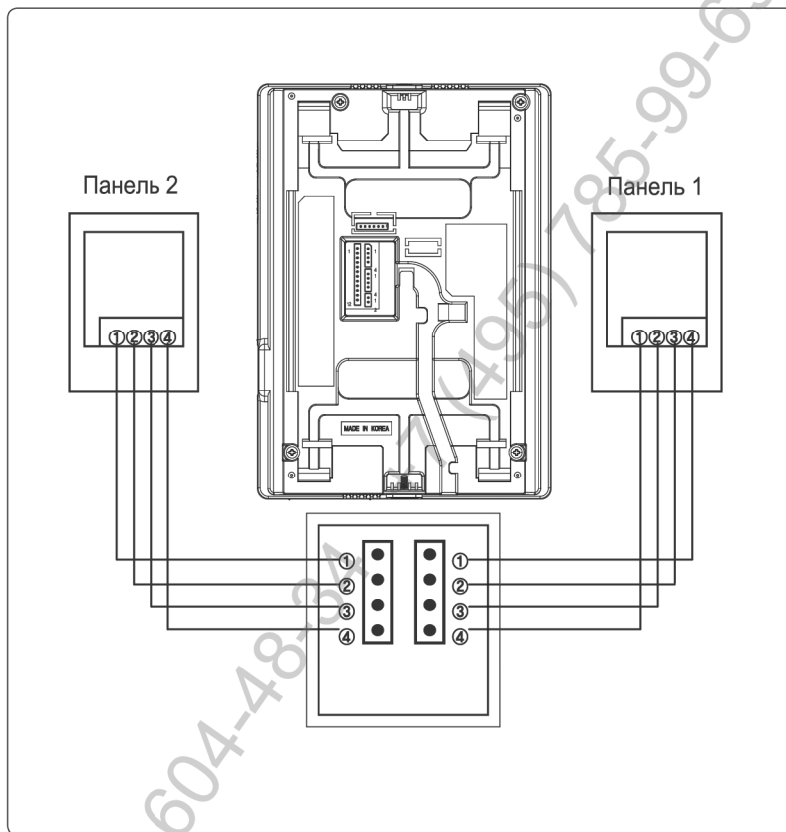

※ Замечания по установке панелей:

При включении, монитор автоматически определяет формат видео для панели 1 (NTSC или PAL). После переключения панели 1, монитор следует выключить и включить снова.

Требования к кабелям для подключения

До 100 м: кабель CAT5

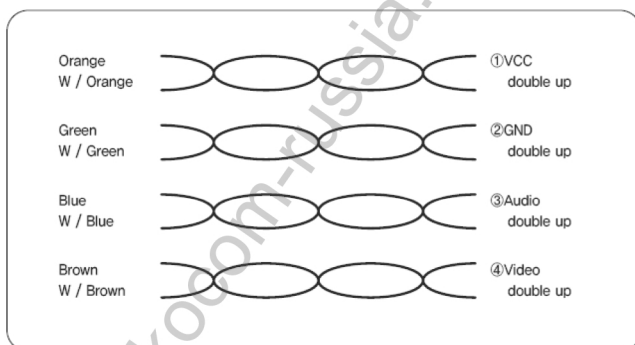

Приведен пример использования кабеля CAT5

При длине кабеля более 50 м возможно ухудшение качества изображения и звука. Кабель CAT5 рекомендуется при длине кабеля менее 50 м.

До 50 м.: TIV 0,65 кв.мм.

До 100 м: TIV 0,8 кв.мм. и более

До 150 м: TIV 0,8 кв.мм. и RG-59 (коаксиал) для видео сигнала
(подключайте оплетку кабеля к GND)

В зависимости от внешних условий, вы можете получить не очень четкое изображение. Однако, это не является дефектом или неисправностью изделия.

Инструкция по эксплуатации

Работа с вызывной панелью



Нажмите на кнопку.
Прозвучит мелодия
вызова.

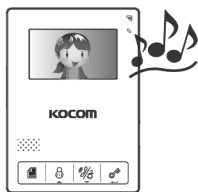

Вы услышите мелодию
из монитора и увидите
на дисплее изображение
с камеры (30 сек.).

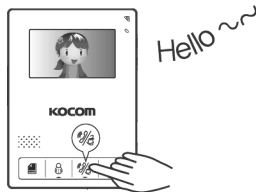

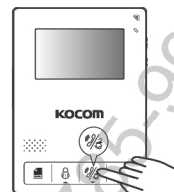

Нажмите кнопку ответа/охраны
(%/%) для связи с вызывной панелью
(Время связи 3 мин.).

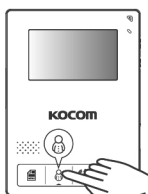

Снова нажмите на кнопку ответа/охраны
(%/%) для завершения связи.

Принудительный просмотр изображения с вызывной панели (мониторинг)



Нажмите на кнопку , когда
монитор в режиме ожидания.

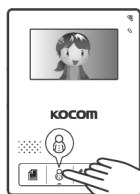

Изображение с камеры появится
на мониторе.
(Время отображения 1 мин.)

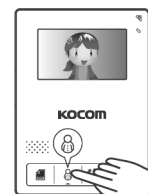

Нажмите на кнопку  ещё раз
и на дисплее появится изображение
со второй вызывной панели.

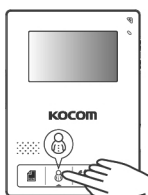

Снова нажмите на кнопку  для прекращения связи.

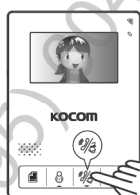

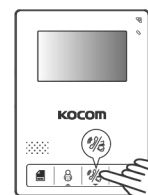

Нажмите кнопку %/% ответа/охраны во
время мониторинга для начала
разговора с вызывной панелью.



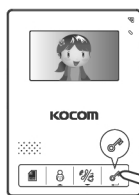

Ещё раз нажмите на кнопку %/%
для прекращения связи.

Открытие двери



Во время разговора нажмите на кнопку 
для открытия двери.
Спустя 5 секунд после открытия, соединение
с вызывной панелью автоматически завершится

■ Регулировка громкости

-  Громкость звонка: найдите с торца монитора трехшаговый переключатель Call Vol. (Громко/Средне/Тихо)
-  Громкость разговора: во время соединения регулируйте трехшаговый переключатель R. Vol. (Громко/Средне/Тихо)

■ Регулировка яркости

Во время мониторинга или разговора нажмите кнопку Menu, после чего на дисплее появится пиктограмма яркости.
Далее регулируйте яркость с помощью соответствующих клавиш.

■ Отключение звука вызова (бесшумный режим)

Нажмите на 2 или более секунды кнопку  во время режима ожидания, после чего на дисплее появится надпись "MELODY MUTE ON".
Теперь монитор не будет издавать каких-либо звуков во время вызова. Чтобы выключить бесшумный режим, повторите описанную выше процедуру ещё раз.

Инструкция по эксплуатации

www.kocom-russia.ru

Если идёт вызов с трубки консьержа или многоабонентской вызывной панели.

Во время соединения с трубкой консьержа или многоабонентской вызывной панели, произведите настройку в меню. (Меню => 5.Настройка системы => 4.камера Set => 2.выберите Cam1 или 3.Выберите Cam2 : Устройство)
Эта функция доступна для систем с устройствами KLP-C420, KVS-A4P или KVS-A8P.



Вызов с KLP-C420, трубки охраны или консьержа.

На мониторе проходит вызов и вывод изображения с вызывной панели. На доп. трубке не появляется изображения, работает только звук. (Время вызова 30 сек.)

Нажмите на кнопку . Во время разговора нажмите ту же кнопку для прекращения соединения. (Время разговора 3 мин.)

Во время разговора нажмите на кнопку  для открытия двери. Спустя 5 секунд после открытия, соединение с вызывной панелью автоматически завершится.

■ Вызов многоабонентской вызывной панели

Эта функция доступна для систем с устройствами KLP-C420, KVS-A4P или KVS-A8P.



В режиме ожидания на ответа/охраны 

Разговор начнётся, когда охранник поднимет трубку. (Время разговора 3 мин.)

Во время разговора снова нажмите кнопку вызова/охраны  для завершения соединения.

Спецификация

SD КАРТА

Максимальная емкость 32 Гб (HD)
SAND DISK – MLC метод, CLASS-4
KING MAX – MLC метод, CLASS-6
Vareun Electronics – MLC метод, CLASS-5



Будьте осторожны при использовании других SD карт, кроме указанных выше, применение других карт может вызвать сбой в работе системы.

Разрешение сохраняемых видео изображений – NTSC: 704 x 480 / PAL: 704 x 480, формат MPEG4

Разрешение сохраняемых кадров – 704 x 480, формат JPEG.

РАЗМЕР ФАЙЛА ЦИФРОВОЙ ФОТОРАМКИ: максимальное разрешение 2048x1536 пикс. максимальный объем файла не более 2 Мб. Примечание: файлы формата цифровой фоторамки.

Воспроизведение видео, сохраненного на SD карте с ПК.

Программа просмотра: WINDOWS MEDIA PLAYER, GOM PLAYER, KMPLAYER

WINDOW MEDIA PLAYER CODEC :

<http://fileforum.betanews.com/detail/KLite-Codec-Pack-Standard/1094057842/2>

Загрузите и установите кодек «k-lite» стандартной версии по указанной ссылке.

Программа для ПК на сайте www.kocom.com

Инструкция по эксплуатации

■ Настройка режима отсутствия и записи изображения с вызывной панели

Включите в меню режим отсутствия. Когда посетитель позвонит в вызывную панель, изображение с ним автоматически запишется.

(Светодиод мигает красным цветом)

Меню => 1.Запись по вызову

■ Настройка записи по детекции движения

Если вы включили запись по детекции движения, то в режиме мониторинга при появлении движения в поле зрения, изображение будет автоматически записываться. Если вы настроили детектор движения только для второго канала, то запись будет производиться по детекции в режиме ожидания.

(Если вы настроили второй канал как вызывную панель, то запись по детекции проводиться не будет. Время записи: 20сек.)

(Во время активированного режима фоторамки, запись по детекции проводиться не будет.)

(В соответствующем меню можно настроить чувствительность датчика движения.)

Меню => 3.набор записей => 3.Движение Set

■ Запись

Записываемые файлы сохраняются только на SD карту, соответственно без неё запись производиться не будет.

Все записи, за исключением записей по детекции, сохраняются в соответствующую папку: Меню => набор записей =>

Запись => Кадр (изображения) и Видео (видео).

Кадры сохраняются в папке Image на SD карте, а видео в папке Video.

■ Принудительная запись видео

Если во время просмотра изображения с камеры/вызывной панели нажать кнопку Меню, то начнётся запись видео.

Если во время ручной записи вы снова нажмёте кнопку Меню, то запись прекратится.

■ Настройка времени

Меню => Настройка системы => Установка времени

Вы можете изменить время, отображаемое на дисплее с заводского на необходимое вам.

При необходимости можно сбросить время на заводские настройки.

(★ При ошибках использования, время будет сбрасываться на заводское.)

■ Цифровая фоторамка

Режим фоторамки показывает на дисплее слайдшоу из изображений формата JPG с SD карты. Выберите в меню Цифровые фоторамки и функция будет работать, пока монитор в режиме ожидания. Фоторамка будет работать время, заданное в меню и выключится автоматически.

Если во время работы фоторамки произойдёт вызов, то слайдшоу прекратится, дав возможность ответить на вызов. После прекращения разговора, работа фоторамки возобновится.

(★ При включённом датчике движения, во время записи фоторамка автоматически отключается.)

Меню => 4.Цифровые фоторамки

Меню

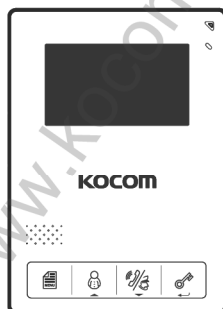

Меню

1. Запись по вызову
2. Смотреть папку
3. набор записей
4. Цифровые фоторамки
5. Нстройка системы

· Расшифровка клавишь для навигации по меню



Меню/отмена Вверх Вниз Выбор

Меню/отмена : в любом меню кнопка настройки, переход в предыдущее меню.

Кнопка вверх: переход на строку выше.

Кнопка вниз: переход на строку ниже.

Кнопка выбора: выбор активного пункта меню.

Меню

1. Запись по вызову (режим отсутствия)

- Если функция включена, то во время вызова ведётся запись видео.
(В режиме отсутствия мигает красный диод.)
(Настройка: Меню=>1.Запись по вызову)

2. Смотреть папку

- Воспроизведение или удаление сохранённых кадров, видео или изображений фоторамки.
- Смотреть папку=> 1.VIDEO / 2.IMAGE / 3.ALBUM.
 - ① VIDEO : просмотр или удаление записанных видео.
 - ② IMAGE : просмотр или удаление записанных изображений.
 - ③ ALBUM : просмотр или удаление изображений для функции фоторамки.
- VIDEO
(Воспроизведение или настройка : Меню=>Смотреть папку=>VIDEO=>Выберите файл=>Выберите воспроизвести или удалить)
- IMAGE
(Воспроизведение или настройка : Меню=>Смотреть папку=>IMAGE=>Выберите файл=>Выберите просмотр или удалить)
- ALBUM
(Воспроизведение или настройка : Меню=>Смотреть папку=>ALBUM=>Выберите файл=>Выберите просмотр или удалить)

3. Набор записей

- Настройка записи ①Запись, ②Время записи, ③Движение Set, ④Перезапись.
- ①Запись: настройка автоматической записи в режиме отсутствия и метод записи в обычном режиме.
 - Кадр или Видео
- ②.Время записи: выставляется время автоматической записи, когда включён режим отсутствия.
 - 30сек. / 2мин. / 5мин.
- ③.Движение Set: настройка детектора движения.
 - OFF - запись по детекции движения отключена, ON - запись по детекции движения включена.
 - Чувствительность датчика детекции движения [1~10]
- ④Перезапись: настройка перезаписи.

4. Цифровая фоторамка

- Настройка цифровой фоторамки.
- OFF: цифровая фоторамка выключена. ON - цифровая фоторамка включена. FIX -
(★ ON : будет проигрываться папка ALBUM постоянно и последовательно.)
(★ FIX : при активации FIX, вы будете перенаправлены в меню выбора времени работы фоторамки:
 - 30мин. / 1час - время проигрывания цифровой фоторамки.)

5. Настройка системы

- Настройка конфигурации домофона
- ① Установка времени: настройка системного времени.
- ② Мелодия: настройка мелодий для 1 и 2 каналов.
- ③ Просмотр: установка времени показа изображения с вызывной панели/видеокамеры.
(CAM1 :1М(1 минута)/3М(3 минуты)/5М(5 минут), CAM2:3М(3 минуты)/30М(30 минут)/1Н(1 час)
- ④ Камера Set
 - Настройка видео: настройка контраста (0-100) и насыщенности (0-100).
 - Выберите Cam1 : MC30/MC24/MC20/C60/Охрана (модели вызывных панелей)
 - Выберите Cam2 : MC30/MC24/MC20/C60/Охрана (модели вызывных панелей)
 - ★ Выставление каналов как вызывных панелей
 - ★ Если вы используете многоабонентскую вызывную панель, выставляйте "Охрана".
- ⑤ SD Card
 - Всего: объём памяти SD карты.
 - Свободно: объём свободного места на SD карте.
 - Форматировать SD?: форматирование SD карты.
- ⑥ Версия
 - Версия: показывает информацию о системе.
 - Обновл. прошивки: обновление прошивки устройства
 - ※ Порядок прошивки
 - Скопируйте файл прошивки в корневой каталог SD карты.
 - В соответствующем меню выберите пункт Обновл. прошивки.
 - Выберите Да и прошивка автоматически установится на домофон.
 - ★ Примечание: если во время прошивки вы отключите питание или вытащите SD карту, это может нанести повреждения оборудованию. После прошивки домофон автоматически перезагрузится.
- ⑦ Языки: выбор языка (Английский/Русский/Испанский/Французский)
- ⑧ Зав. установки: эта опция вернёт все установки на заводские.

Для заметок

www.kocom-russia.ru +7 (495) 604-48-34 +7 (495) 785-99-69

Гарантия

Для обращения в сервис, будьте готовы предоставить следующие данные:

1. Название изделия
2. Номер модели изделия
3. Описание существующей неисправности
4. Номер телефона и ваши контакты.

Гарантийный талон

ИЗДЕЛИЕ	
МОДЕЛЬ	
ДАТА ПРИОБРЕТЕНИЯ	
ГАРАНТИЙНЫЙ СРОК	
АДРЕС СЕРВИСА	

КОСОМ предоставляет следующую гарантию.

1. Это изделие проходит строгий контроль качества и проверку работоспособности.
2. Если изделие вышло из строя при правильном использовании, вследствие дефекта изделия, КОСОМ отремонтирует его в течение одного года с момента приобретения, бесплатно.
3. Следующие случаи являются причиной отказа в ремонте, даже в течение гарантийного срока:
 - Поломка при транспортировке или установке
 - Поломка при неквалифицированном ремонте или модификация изделия.
 - Поломка из-за внешних природных факторов или непреодолимой силы природы.

www.kocom-russia.ru



KCV-434SD/D434
N0911

<http://www.kocom.com>

E-mail : export@kocom.co.kr

Эта инструкция соответствует дате, указанной справа. Характеристики изделия могут меняться без предварительного уведомления, в целях улучшения качества изделия.