

novicam

ПРАВИЛЬНЫЙ ВЫБОР



ВИДЕОДОМОФОНЫ FREEDOM 7 | 10 FHD FREEDOM 7 | 10 FHD WIFI

ПАСПОРТ ИЗДЕЛИЯ
КРАТКОЕ РУКОВОДСТВО ПОЛЬЗОВАТЕЛЯ
ГАРАНТИЙНЫЙ ТАЛОН

ПРЕДУПРЕЖДЕНИЕ

Пользователь системы ответственен за соблюдение всех положений действующего законодательства в отношении мониторинга и записи видео- и аудиосигнала. Novicam не несет ответственности за нарушение требований закона и иных правовых актов в процессе эксплуатации системы.

ВНИМАНИЕ

Для предотвращения риска возникновения пожара или опасности поражения электрическим током не подвержайте изделие воздействию дождя и влаги. Не вставляйте металлические предметы в отверстия для вентиляции и другие открытые участки устройства.



Устройство чувствительно к прикосновениям (статическому электричеству).



Стрелка в виде молнии в равностороннем треугольнике предупреждает Пользователя о наличии электрического напряжения внутри устройства, которое может представлять для человека опасность поражения электрическим током.



Восклицательный знак в равностороннем треугольнике информирует пользователя о наличии важных инструкций по эксплуатации и техническому обслуживанию, приложенных к изделию.

МЕРЫ ПРЕДОСТОРОЖНОСТИ:

1. Прежде чем начать работу с устройством, внимательно ознакомьтесь с Руководством пользователя.
2. Не разбирайте устройство, это может отразиться на его правильном функционировании, что делает гарантию недействительной.
3. Все электрические контакты соединяйте в полном соответствии с бирками и инструкциями, указанными в данном руководстве. В противном случае, вы можете нанести изделию непоправимый ущерб и, тем самым, сделать гарантию недействительной.
4. Не эксплуатируйте устройство в условиях, если температура, показатели влажности и технические характеристики источника питания превышают установленные значения для данного прибора.

УВАЖАЕМЫЙ ПОКУПАТЕЛЬ!

Поздравляем Вас с покупкой! Мы делаем все возможное, чтобы наша продукция удовлетворяла Вашим запросам.

Перед началом эксплуатации изделия, пожалуйста, ознакомьтесь внимательно с Руководством пользователя и с Условиями гарантийного обслуживания.



Рис. 1 Внешний вид мониторов FREEDOM

Full HD видеодомофоны

**Модели: FREEDOM 7 FHD | FREEDOM 7 FHD WIFI
FREEDOM 10 FHD | FREEDOM 10 FHD WIFI**

Описание	4
Основные особенности	8
Комплектация	9
Установка и подключение	10
Программирование и эксплуатация	18
Спецификация	54
Дополнительная информация	57
Гарантийный талон	58
Бонус маркет	62

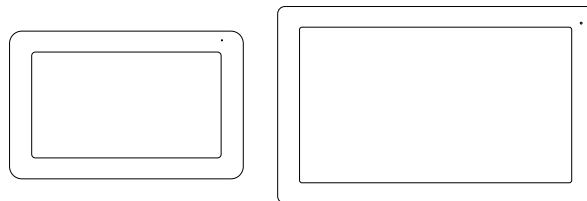
ОПИСАНИЕ

Мониторы Novicam FREEDOM FHD предназначены для организации домофонной аудио и видео системы совместно с 4-х проводными вызывными панелями.

Монитор поддерживает 2 вызывные панели с разрешением до 2 Мп. Современный дисплей дает красочное изображение. Встроенные микрофон и динамик обеспечивают качественную двустороннюю аудиосвязь.

К монитору можно подключить до 5 дополнительных мониторов или использовать его в качестве дополнительного к другим совместимым мониторам Novicam. При этом можно общаться в пределах одной системы и переадресовывать вызов с внешней панели на другой монитор.

Кроме этого, видеодомофон может использоваться в качестве устройства видеонаблюдения и охраны. Для этого к нему могут быть подключено до 3 видеокamer и 2 датчиков. Для активации видеозаписи потребуется MicroSD карта памяти с емкостью до 128 Гб. Запись видео может осуществляться по детектору движения, по срабатке датчиков, вручную или при нажатии кнопки на вызывной панели.

Устройство имеет встроенное реле для непосредственного управления воротами или замком.

Универсальное питание позволяет питаться от обычной бытовой сети 220 В, а также от резервированных источников с напряжением DC 12~15 В.

Данный видеодомофон полностью адаптирован для работы с подъездными многоквартирными системами типа Vizia, Cyfral, Eltis, Метаком, Сейф-Сервис, Даксис, Proel, Laskomex, Keyman-Polylock и Маршал-Raikmann через соответствующий модуль сопряжения.

Мониторы **FREEDOM FHD WIFI** имеют встроенный модуль для подключения его к сети интернет для переадресации вызова на смартфон, то есть через мобильное приложение можно посмотреть видео с входной зоны, начать разговор с гостем, открыть замок или ворота.

Видеодомофон Novicam FREEDOM FHD станет незаменимым помощником по обеспечению безопасности и контроля доступа в магазинах, складах, квартирах, загородных домах, офисах, а также прекрасно впишется в любой интерьер.

ОПИСАНИЕ



Рис. 2 Описание монитора видеодомофона FREEDOM 7 FHD (WIFI)

ОПИСАНИЕ

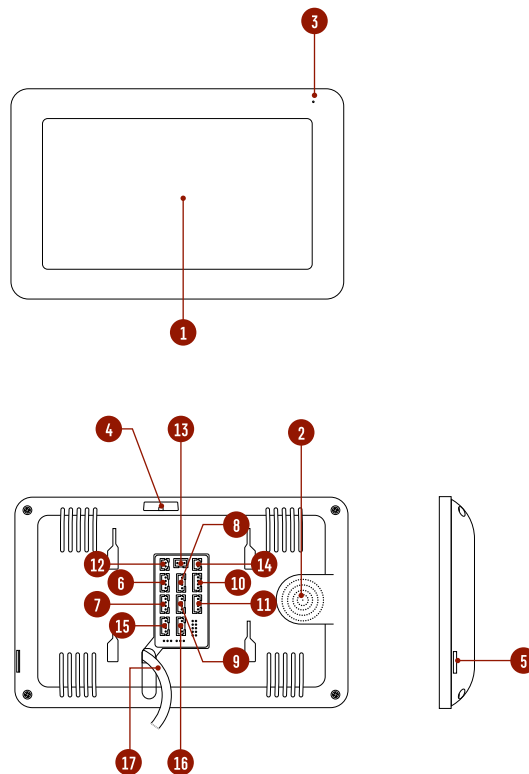

Рис. 3 Описание монитора видеодомофона FREEDOM 10 FHD (WiFi)

ОПИСАНИЕ

- 1 ЖК дисплей
- 2 Динамик
- 3 Микрофон
- 4 Выключатель питания
- 5 Слот для карты памяти MicroSD
- 6 Разъем для подключения вызывной панели 1
- 7 Разъем для подключения вызывной панели 2 | видеокамеры 1
- 8 Разъем для подключения видеокамеры 2 и датчика 1
- 9 Разъем для подключения видеокамеры 3 и датчика 2
- 10 Разъем для подключения предыдущего монитора
- 11 Разъем для подключения следующего монитора
- 12 Видеовыход для подключения к видеорегистратору
- 13 Разъем для подключения замка | ворот (релейный выход)
- 14 Разъем для подключения внешнего блока питания DC 12~15 В
- 15 Разъем для подключения к сети Ethernet (только для FREEDOM 7 | 10 FHD WIFI)
- 16 Разъем для подключения аудиотрубки VOICE
- 17 Кабель с вилкой для питания от сети AC 100~240 В

ОСНОВНЫЕ ОСОБЕННОСТИ

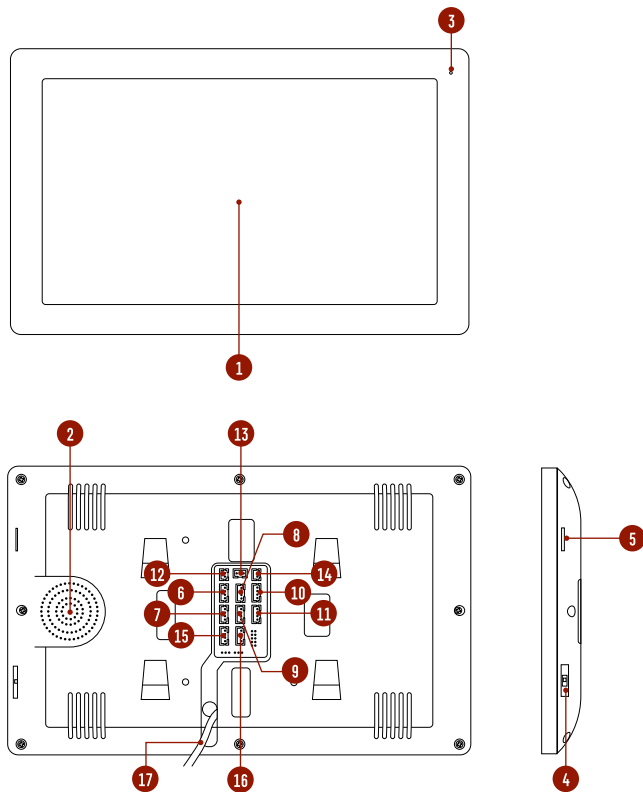
- Сенсорный HD дисплей
- Подключение 2 вызывных панелей, до 5 доп.мониторов, до 3 аудиотрубок, до 3 видеокamer и 2 датчиков
- Выход для подключения к видеорегистратору
- Встроенное реле для управления воротами или замком
- Функция **Не беспокоить**
- Встроенный медиаплеер фото, аудио, видео файлов
- Голосовая почта (автоответчик)
- Режимы фоторамки или часов
- Совместим с подъездным домофоном через модуль сопряжения
- Переадресация вызова на смартфон (только для FREEDOM 7–10 FHD WIFI)
- Сетевые интерфейсы: RJ45 и Wi-Fi (только для FREEDOM 7–10 FHD WIFI)
- Универсальное питание

КОМПЛЕКТАЦИЯ

	FREEDOM 7 10 FHD	FREEDOM 7 10 FHD WIFI
Монитор видеодомофона		1 шт.
Кронштейн для установки		1 шт.
4 проводная подготовка		7 шт.
3 проводная подготовка		1 шт.
2 проводная подготовка		2 шт.
Крепежный комплект		1 шт.
Переходник RJ45	—	1 шт.
Форма для точного монтажа		1 шт.
Руководство пользователя		1 шт.



ВНИМАНИЕ!
Компания оставляет за собой право вносить любые изменения в изделие без предварительного уведомления в целях улучшения качества продукта.

УСТАНОВКА И ПОДКЛЮЧЕНИЕ

ОБЩИЕ РЕКОМЕНДАЦИИ ПО УСТАНОВКЕ



Рис. 4 Рекомендуемая высота установки монитора

1. Монитор рекомендуется устанавливать на высоте 150 см.
2. Подключение необходимо производить согласно соответствующей схеме, либо согласно стикеру на устройстве с назначением проводов.
3. Помните, что цвета проводов вызывной панели могут не соответствовать по назначению цветам проводов монитора разных серий и производителей. Для предотвращения некорректной работы и повреждения устройств предварительно изучите инструкции по установке обоих устройств.
4. Вся коммутация должна производиться при отсутствии питания во всей системе.

**ВНИМАНИЕ!**

Перед подключением внимательно ознакомьтесь с Руководством пользователя.

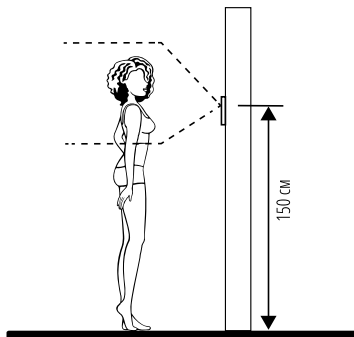
УСТАНОВКА И ПОДКЛЮЧЕНИЕ

5. Перед установкой монитора рекомендуется встроить в стену монтажную коробку (в комплект поставки не входит). В качестве монтажной коробки рекомендуется использовать Novicam NDBOX или подобную с расстоянием между отверстиями крепления 60 мм, например, Legrand Diplomat 31301.
6. Монитор видеодомофона имеет "сухие" контакты реле, то есть может управлять замком или любой автоматикой.
7. Время задержки реле открытия замка может быть настроено на мониторе видеодомофона.
8. Используйте внешние блоки питания только с подходящими электрическими параметрами. При питании монитора от внешнего блока питания рекомендуется предусмотреть запас по напряжению (DC15 В) во избежание некорректной работы замка, подключенного к вызывной панели.
9. При наличии нескольких мониторов в одной системе для подключения рекомендуется использовать комбинированный видеокабель (КВК или аналогичный) с сечением жил питания 0,75 кв.мм. При этом расстояние от вызывной панели до последнего монитора в цепи не должно превышать 100 м.
10. Не допускайте перегораживания вентиляционных отверстий.
11. Не допускайте механические повреждения устройства.
12. Не устанавливайте монитор видеодомофона в местах:
 - попадания прямых солнечных лучей;
 - с температурой, отличающейся от эксплуатационной;
 - с влажностью и уровнем загрязнения воздуха более 95%;
 - с повышенной вибрацией;
 - повышенного испарения и парообразования;
 - с источниками мощных электромагнитных полей.

**ВНИМАНИЕ!**

Несоблюдение условий хранения и эксплуатации видеодомофона могут привести к его повреждению.

УСТАНОВКА И ПОДКЛЮЧЕНИЕ

УСТАНОВКА МОНИТОРА



Рис. 5 Монтаж монитора видеодомофона FREEDOM

1. Отключите электропитание перед установкой домофона.
2. Перед установкой домофона рекомендуется вмонтировать в стену монтажную коробку (в комплект поставки не входит). В качестве монтажной коробки рекомендуется использовать Novicam NDBOX или подобную с расстоянием между отверстиями крепления 60 мм, например Legrand Diplomat 31301.
3. Выведите в монтажную коробку все кабеля.
4. Просверлите в стене отверстия под дюбели в зависимости от того, используется ли монтажная коробка или нет. Установите дюбели в отверстия.
5. Зафиксируйте кронштейн на стене винтами/саморезами. При использовании монтажной коробки верхний и нижний крепятся к стене, средние – к монтажной коробке.
6. Проденьте кабеля через отверстие в центре кронштейна.
7. Подключите домофон в соответствии со схемой подключения.

УСТАНОВКА И ПОДКЛЮЧЕНИЕ

8. При подключении к подъездному домофону, если это требуется, отрегулируйте уровни входящего и исходящего аудиосигналов. При использовании внешнего модуля сопряжения регулировки уровней сигналов расположены на самом модуле.
9. Аккуратно уложите кабеля в монтажную коробку за кронштейном.
10. Установите домофон на кронштейн.
11. Подайте питание.

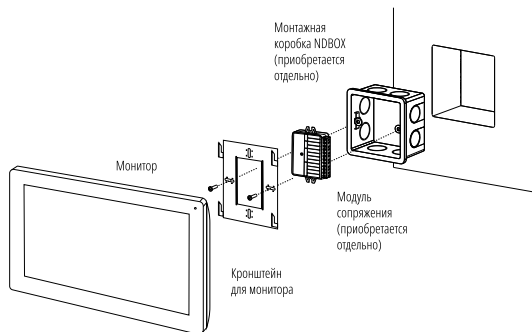
УСТАНОВКА И ПОДКЛЮЧЕНИЕ

РЕКОМЕНДАЦИИ ПО ПОДКЛЮЧЕНИЮ

1. Располагайте видеопанели не ближе чем в 3 м от видеодомофона, в противном случае возможны звуковые помехи.
2. Перед подачей питания проверьте целостность сетевого кабеля. Для цепи питания видеодомофона рекомендуется использовать отдельный автомат отключения тока.
3. При выборе кабеля для подключения вызывной панели и дополнительного монитора руководствуйтесь следующими критериями:

а) Комбинированный видеокабель (КВК):



Рис. 6 Комбинированный видеокабель для подключения видеодомофона

б) Витая пара (UTP cat5e)

(не рекомендуется использовать на расстояниях более 20 м):

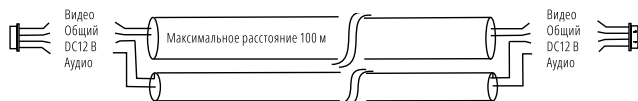

Рис. 7 Витая пара для подключения видеодомофона

УСТАНОВКА И ПОДКЛЮЧЕНИЕ

СТРУКТУРНАЯ СХЕМА СИСТЕМЫ



Рис. 8 Структурная схема системы на базе видеодомофонов FREEDOM

УСТАНОВКА И ПОДКЛЮЧЕНИЕ

СХЕМЫ ПОДКЛЮЧЕНИЯ

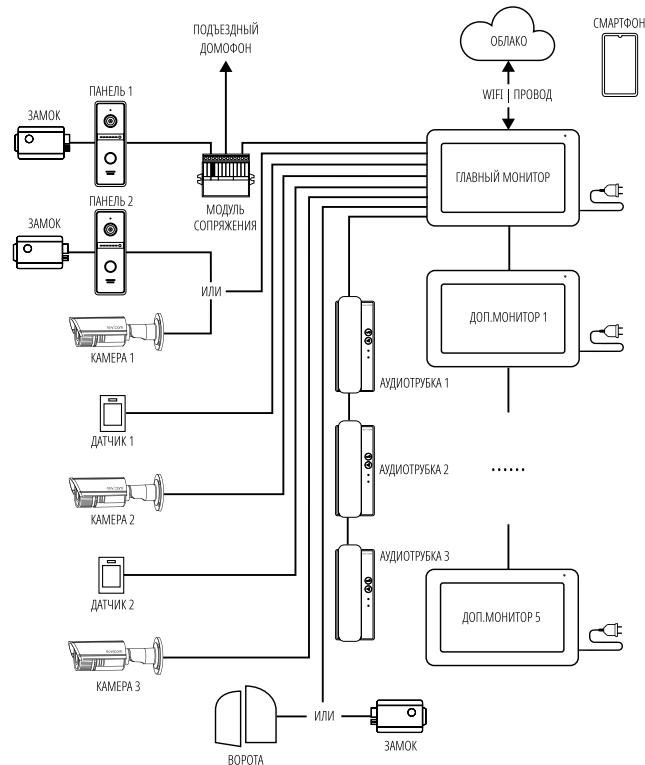

Рис. 9 Схема подключения видеодомофонов FREEDOM



ВНИМАНИЕ!

1. При наличии нескольких мониторов в системе на главном мониторе в меню "Система" устанавливается ID монитора – 1, на дополнительных 2–6. Также необходимо установить общее количество мониторов.
2. Вызывные панели подключаются только к главному монитору с ID монитора 1.

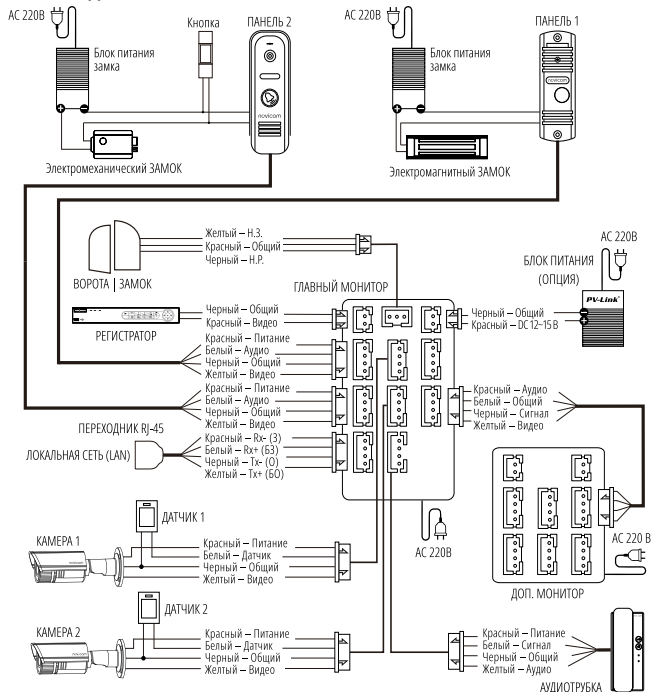
УСТАНОВКА И ПОДКЛЮЧЕНИЕ



Рис. 10 Схемы подключения видеокамеры к монитору FREEDOM



ВНИМАНИЕ!

Для камер, устанавливаемых на улице и/или с токопотреблением свыше 300 мА, необходимо использовать подключение с внешним блоком питания.

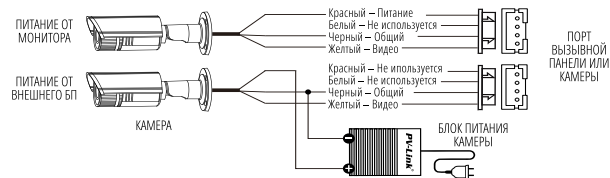

Рис. 11 Подключение монитора FREEDOM к подъездному домофону через модуль сопряжения



ВНИМАНИЕ!

Перед подключением модуля сопряжения изучите инструкцию к нему.

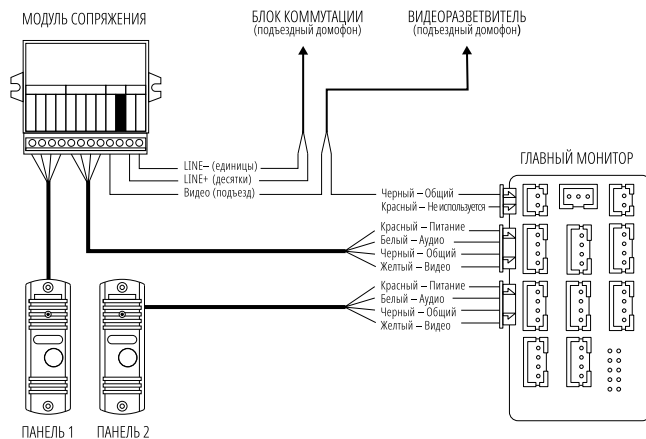
ПРОГРАММИРОВАНИЕ И ЭКСПЛУАТАЦИЯ

ПАМЯТЬ

Монитор имеет слот для установки карты памяти стандарта MicroSD для сохранения фотографий в ручном и автоматических режимах (при нажатии кнопки вызывной панели, по движению, при сработке датчиков), а также для хранения фото и видео, голосовых сообщений, музыки, а также обновления прошивки устройства.

При наличии непросмотренных фото или видео в режиме отображения часов становятся активными соответствующие иконки-статусы.



ВНИМАНИЕ!

Все мониторы из линейки Novicam FREEDOM поддерживают корректную работу только с картами памяти, имеющими скорость записи не менее 10 Мб/с (класс 10 и выше) и объем до 128 Гб включительно.

Рекомендуемые серии карт памяти MicroSD:

- Western Digital Purple
- Samsung PRO Endurance
- Sandisk Ultra, MAX Endurance, High Endurance
- Transcend High Endurance
- Kingston High Endurance

НАВИГАЦИЯ ПО МЕНЮ



ВНИМАНИЕ!

Если в меню монитора не производится никаких операций более 120 секунд, то он автоматически перейдет в режим отображения часов, которые будут отображаться в течение 60 секунд до перехода в режим ожидания.

Данная модель монитора имеет емкостной сенсорный экран для управления и настройки. Управление производится прикосновением к определенной области экрана.

Пароль для входа в меню настроек: 123456

ОТКЛЮЧЕНИЕ ТРЕВОГИ

Для отключения тревоги и завершения записи нажмите кнопку **Завершить разговор**. Если тревога не будет отключена, время записи может достигать 300 секунд.

ПРОГРАММИРОВАНИЕ И ЭКСПЛУАТАЦИЯ

РЕЖИМ ОЖИДАНИЯ

По умолчанию в режиме ожидания первую минуту отображаются часы, дата, время и миниатюрные иконки-статусы.



Рис. 12 Режим отображения часов

Иконка	Описание	Иконка	Описание
	Монитор активен		Режим Не беспокоить
	Есть новые записи вызовов		Нет новых записей вызовов
	Есть новые сообщения		Нет новых сообщений
	Есть новые записи по детектору движения		Нет новых записей по детектору движения
	Есть новые записи по тревоге		Нет новых записей по тревоге



ВНИМАНИЕ!

При нажатии на иконки записей будет произведено перенаправление в меню с соответствующими списками файлов для воспроизведения.

ПРОГРАММИРОВАНИЕ И ЭКСПЛУАТАЦИЯ

Дополнительные иконки-статусы для моделей FREEDOM 7|10 FHD WIFI с функцией переадресации вызова на смартфон.

Иконка	Описание	Иконка	Описание
	Монитор подключен к сети через Wi-Fi или кабель		Монитор не подключен к сети
	Монитор подключен к облачному серверу		Монитор не подключен к облачному серверу. Нет подключения к сети и/или Интернету.

ГЛАВНОЕ МЕНЮ

Для входа в главное меню прикоснитесь к экрану домофона в режиме ожидания. Здесь расположены иконки для перехода в режим мониторинга вызывных панелей и видеокamer, просмотра хранящихся файлов, а также иконки для входа в меню настроек и интернета. Состав иконок меню может меняться в зависимости от настроек домофона.



Рис. 13 Главное меню видеодомофона в минимальной конфигурации системы

ПРОГРАММИРОВАНИЕ И ЭКСПЛУАТАЦИЯ



Рис. 14 Главное меню видеодомофона в максимальной конфигурации системы

1. МОНИТОРИНГ | ПРИЕМ ВЫЗОВА С ПАНЕЛИ











Для мониторинга вызывной панели прикоснитесь к соответствующей иконке в главном меню домофона. Описание кнопок-иконок в режиме мониторинга представлено далее в таблице.



Рис. 15 Режим мониторинга | приема вызова с панели

ПРОГРАММИРОВАНИЕ И ЭКСПЛУАТАЦИЯ

Иконка	Описание
	Начать разговор
	Завершить разговор Возврат в режим ожидания
	Открыть замок, подключенный к вызывной панели
	Открыть замок ворота, подключенные к монитору
	Начать запись видео
	Сделать фото текущего изображения
	Вызов меню настроек громкости звука и изображения
	Переключение на другую вызывную панель видеокамеру при условии, что они подключены и активированы в меню настроек.
	Переадресация вызова на другой монитор. Отображается только в режиме вызова при наличии дополнительных мониторов в системе.



ВНИМАНИЕ!
Время мониторинга видео ограничено и составляет 120 секунд.

ПРОГРАММИРОВАНИЕ И ЭКСПЛУАТАЦИЯ









2. МОНИТОРИНГ ВИДЕОКАМЕР

Для мониторинга видеорокамеры прикоснитесь к соответствующей иконке в главном меню домофона. Описание кнопок-иконок в режиме мониторинга представлено в таблице ниже.



Рис. 16 Режим мониторинга видеокамеры

Иконка	Описание
	Возврат в режим ожидания
	Открыть замок ворота, подключенные к монитору
	Начать запись видео
	Сделать фото текущего изображения
	Вызов меню настроек громкости звука и изображения
	Переключение на другую вызывную панель видеокамеру при условии, что они подключены и активированы в меню настроек

ПРОГРАММИРОВАНИЕ И ЭКСПЛУАТАЦИЯ



3. НАСТРОЙКА ГРОМКОСТИ И ПАРАМЕТРОВ ИЗОБРАЖЕНИЯ

Для регулировки параметров громкости звука и изображения в режиме мониторинга видео с нужной вызывной панели или видеоканалы выберите иконку с изображением шестеренки. После этого появится меню настроек, описание которых представлено в таблице ниже.



Рис. 17 Меню настройки громкости звука и параметров изображения

Иконка	Описание	Значения
	Регулировка громкости разговора	0-10
	Регулировка яркости	0-50
	Регулировка контрастности	0-50
	Регулировка цветности	0-50

ПРОГРАММИРОВАНИЕ И ЭКСПЛУАТАЦИЯ



4. МЕНЮ "ГАЛЕРЕЯ"

Пункт меню Галерея позволяет прямо на мониторе просматривать имеющиеся на карте памяти фотографии, видеозаписи, а также прослушивать музыку.

Список поддерживаемых форматов файлов представлен ниже.



Рис. 18 Пункт меню "Галерея"

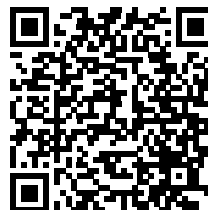

**БОЛЕЕ ПОДРОБНОЕ ОПИСАНИЕ
ФУНКЦИОНАЛА ВИДЕОДОМОФОНА
В ПОЛНОЙ ВЕРСИИ РУКОВОДСТВА ПОЛЬЗОВАТЕЛЯ
НА ОФИЦИАЛЬНОМ САЙТЕ NOVICAM.RU**

ПРОГРАММИРОВАНИЕ И ЭКСПЛУАТАЦИЯ



5. МЕНЮ "ЗАПИСИ"

Пункт главного меню **Записи** содержит записанные с вызывных панелей или видеокамер файлы фото и видео, отсортированные по типу.



Рис. 19 Меню "Записи"

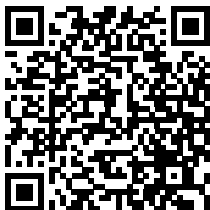

**БОЛЕЕ ПОДРОБНОЕ ОПИСАНИЕ
ФУНКЦИОНАЛА ВИДЕОДОМОФОНА
В ПОЛНОЙ ВЕРСИИ РУКОВОДСТВА ПОЛЬЗОВАТЕЛЯ
НА ОФИЦИАЛЬНОМ САЙТЕ NOVICAM.RU**



6. МЕНЮ "СООБЩЕНИЯ"

Кнопка главного меню **Сообщения** предназначена для быстрого просмотра сообщений, оставленных посетителями. По сути это ярлык для быстрого перехода в подменю со списком сообщений. Кроме этого, по виду иконки можно определить наличие или отсутствие новых сообщений.

ПРОГРАММИРОВАНИЕ И ЭКСПЛУАТАЦИЯ



7. МЕНЮ "АКТИВЕН|НЕ БЕСПОКОИТЬ"

В данном пункте меню видеодомофона активируется или деактивируется режим **Не беспокоить**, который переводит устройство в беззвучное состояние. Этот режим будет полезен для отключения звука в ночное время или при необходимости. По виду иконки можно определить включена или выключена данная функция.



8. МЕНЮ "ИНТЕРКОМ"

При наличии нескольких мониторов в системе с помощью пункта меню **Интерком** можно совершить голосовой вызов на определенный монитор в системе. Для вызова другого монитора просто выберите нужное устройство в меню **Интерком**.

**ВНИМАНИЕ!**

Иконка меню **Интерком** не будет отображаться в главном меню, если в настройках пункта **Всего мониторов** указано значение 1.



Рис. 20 Меню "Интерком"

ПРОГРАММИРОВАНИЕ И ЭКСПЛУАТАЦИЯ



9. МЕНЮ "НАСТРОЙКИ"

В пункте меню **Настройки** расположены все настройки видеодомофона. Для входа в данное меню требуется ввести мастер-пароль.

Пароль по умолчанию: 123456



Рис. 21 Вход в меню "Настройки"



Рис. 22 Меню "Настройки"

ПРОГРАММИРОВАНИЕ И ЭКСПЛУАТАЦИЯ

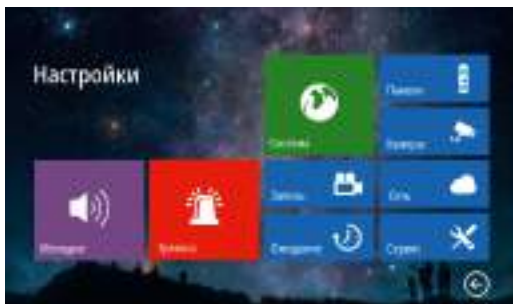

ВНИМАНИЕ!

1. Заводской пароль по умолчанию можно изменить в меню **Сервис**.
2. Если вы забыли пароль, то его можно сбросить только перепрошивкой устройства. Как это сделать описано в соответствующем пункте данной инструкции.
3. Иконка и пункт меню **Сеть** отсутствует в настройках мониторов FREEDOM 7|10 FHD.



9.1 ПОДМЕНЮ "СИСТЕМА"

В пункте меню **Система** настраиваются ID монитора, количество мониторов в системе, а также время, дата и язык интерфейса.



Рис. 23 Подменю "Система"

ID монитора: может принимать значения от 1 до 6. Данный параметр необходим для реализации функции адресного интеркома и переадресации.

ID монитора 1 – это главный монитор, к которому подключаются вызывные панели, видекамеры, тревожные датчики и дополнительные мониторы.

ID монитора 2...6 – это второстепенный монитор, который подключается к главному или к такому же дополнительному последовательно.

ПРОГРАММИРОВАНИЕ И ЭКСПЛУАТАЦИЯ

**ВНИМАНИЕ!**

Если монитор имеет адрес устройства 2...6, то при подключенных к нему вызывных панелях, вызов с них проходить не будет.

Всего мониторов: количество мониторов в системе. Если значение этого параметра >1, то в главном меню появится значок интеркома, а в меню вызова появится иконка переадресации вызова на другой монитор в системе.

Время: настройка текущего системного времени.

Дата: настройка текущей даты.

Формат даты: настройка формата даты (ДД.ММ.ГГГГ|ММ.ДД.ГГГГ|ГГГГ.ММ.ДД).

Язык: выбор языка графического интерфейса (Русский|English).

**9.2. ПОДМЕНЮ "ПАНЕЛИ"**

В пункте меню **Панели** настраиваются параметры вызывных панелей, подключаемых к монитору.



Рис. 24 Подменю "Панели"

ПРОГРАММИРОВАНИЕ И ЭКСПЛУАТАЦИЯ

Панель: выбор вызывной панели для настройки.

Активность: включение|отключение выбранной вызывной панели.

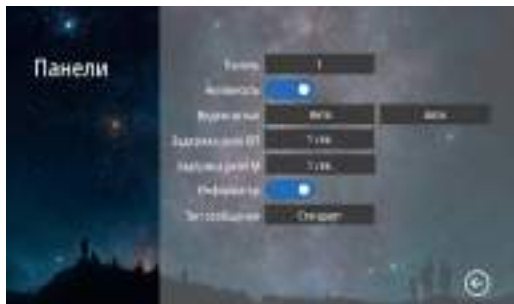
**ВНИМАНИЕ!**

Включить|отключить можно только вторую вызывную панель. Первая вызывная панель всегда включена.

Видеосигнал: выбор типа видеосигнала для соответствующей вызывной панели.

Авто – автодетекция типа видеосигнала при первом запуске

PAL – видеосигнал стандарта PAL

NTSC – видеосигнал стандарта NTSC

CVBS – аналоговый видеосигнал с разрешением 960H (960×576)

AND1080 – HD видеосигнал формата AND с разрешением 1080p (1920×1080)

AND720 – HD видеосигнал формата AND с разрешением 720p (1280×720)

TVI1080 – HD видеосигнал формата TVI с разрешением 1080p (1920×1080)

TVI720 – HD видеосигнал формата TVI с разрешением 720p (1280×720)

CVI1080 – HD видеосигнал формата CVI с разрешением 1080p (1920×1080)

CVI720 – HD видеосигнал формата CVI с разрешением 720p (1280×720)

Задержка реле ВП: время задержки работы реле соответствующей вызывной панели в интервале от 1 до 10 секунд.

Задержка реле М: время задержки работы реле монитора в интервале от 1 до 10 секунд.

Информатор: включение|отключение речевого информатора для оповещения посетителя об открытии запирающего механизма с видеодомофона.

Тип сообщения: выбор типа сообщения для речевого информатора:

Стандарт – панель будет выдавать стандартное сообщение **Дверь открыта**

Пользователь – панель будет выдавать любое звуковое сообщение, предварительно загруженное на карту памяти в формате MP3 в папку **USER/UnlockMessageImport**

**ВНИМАНИЕ!**

1. При работе с подъездным домофоном информатор рекомендуется отключить.
2. Задержка реле обычно требуется при работе с электромагнитным замком.

ПРОГРАММИРОВАНИЕ И ЭКСПЛУАТАЦИЯ



9.3. ПОДМЕНЮ "КАМЕРЫ"

В пункте меню **Камеры** настраиваются параметры видеокамер, подключенных к монитору.



Рис. 25 Подменю "Камеры"

- Камера:** выбор видеокамеры для настройки.
- Активность:** включение | отключение выбранной камеры.
- Видеосигнал:** выбор типа видеосигнала для соответствующей камеры.
- Задержка реле М:** время задержки работы реле монитора от 1 до 10 секунд.



9.4. ПОДМЕНЮ "МЕЛОДИЯ"

В пункте меню **Мелодия** можно выбрать рингтоны для вызывных панелей и интеркома, настроить громкость и длительность мелодий для разных интервалов времени, а также отключить мелодию вызова на вызывной панели и звук прикосновения к экрану.

ПРОГРАММИРОВАНИЕ И ЭКСПЛУАТАЦИЯ



Рис. 26 Подменю "Мелодия"

- Панель:** выбор вызывной панели для настройки мелодии.
- Мелодия:** выбор мелодии вызова для панели.
 - Стандарт** – выбор 1 из 12 встроенных мелодий вызова для панели.
 - Пользователь** – выбор пользовательской мелодии вызова с панели, предварительно загруженной на карту памяти в папку **USER/Ring**.
- Интерком:** выбор мелодии вызова с другого монитора.
 - Стандарт** – выбор 1 из 12 встроенных мелодий вызова с другого монитора.
 - Пользователь** – выбор пользовательской мелодии вызова с другого монитора, предварительно загруженной на карту памяти в папку **USER/Ring**.
- Громкость мелодий** от 1 до 10 можно настроить по расписанию на трех предварительно выбранных периодах **времени**. Здесь же можно установить **длительность** проигрывания мелодии в интервале от 5 до 45 секунд для каждого из 3 **периодов**.
- Звук нажатия:** включение | отключение звука при прикосновении к экрану.
- Мелодия ВП:** включение | отключение мелодии вызова на вызывной панели.

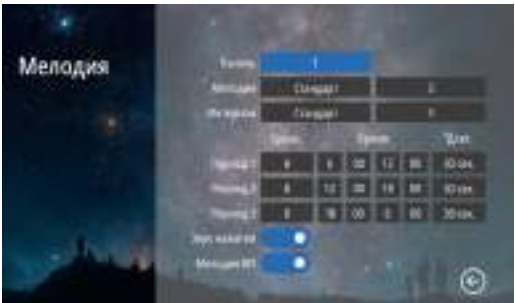

ВНИМАНИЕ!
Будьте внимательны при установке всех периодов времени. Они не должны пересекаться.

ПРОГРАММИРОВАНИЕ И ЭКСПЛУАТАЦИЯ



9.5. ПОДМЕНЮ "ТРЕВОГА"

Подменю Тревога предназначен для настройки датчиков, подключаемых к монитору, и реакции на их сработку.



Рис. 27 Подменю "Тревога"

- Тревожный вход:** выбор тревожного входа (датчика) для настройки.
- Тип контактов:** выбор типа контактов датчика:
 - Н.Р. – датчик с нормально разомкнутыми контактами.
 - Н.З. – датчик с нормально замкнутыми контактами.
- Длит.тревоги:** настройка длительности звуковой тревоги в интервале от 1 до 20 секунд.
- Звук.тревога:** включение | отключение звуковой тревоги при сработке датчика.

ПРОГРАММИРОВАНИЕ И ЭКСПЛУАТАЦИЯ



9.6. ПОДМЕНЮ "ЗАПИСЬ"

В подменю Запись можно настроить все режимы и длительность записи для каждого.



Рис. 28 Подменю "Запись"

- Канал:** выбор источника видеосигнала для настройки.
- Запись вызова:** выбор типа (Фото | Видео) и длительности записи (10–300 секунд) при вызове с панели.
- Запись сообщ.:** включение | отключение функции, при активации которой посетитель может оставить видео сообщение, если никого не будет дома.
- Запись по трев.:** выбор типа (Фото | Видео) и длительности записи (10–300 секунд) при сработке датчика, подключенного к монитору.
- Запись по ДД:** выбор типа (Фото | Видео) и длительности записи (10–300 секунд) по детекции движения.
- Чувствит-ть ДД:** уровень чувствительности программного детектора движения (Низкая | Средняя | Высокая).

ПРОГРАММИРОВАНИЕ И ЭКСПЛУАТАЦИЯ



ВНИМАНИЕ!

1. Если программный детектор движения настроен на работу с вызывной панелью, то на панель постоянно подается питание DC 12В, так как это необходимо для корректной работы детектора движения. После перехода монитора в режим ожидания при включенном детекторе движения, вызов с панели может не обрабатываться в течение 5 секунд – в это время монитор активирует детекцию движения и не реагирует на вызовы.
2. Для записи видео необходимо установить microSD карту памяти в слот домофона.
3. Записи вызова и сообщений доступны только для активированных вызывных панелей.
4. Запись по тревоге доступна только для активированных видеокамер.



9.7. ПОДМЕНЮ "ОЖИДАНИЕ"

В пункте меню **Ожидание** можно настроить работу монитора в режиме ожидания.



Рис. 29 Подменю "Ожидание"

Видео при DND: включение | отключение отображения видео на экране в режиме **Не беспокоить** при вызове.

Видео при DD: включение | отключение отображения видео на экране при работе программного детектора движения.

Часы: включение | отключение отображения текущего времени и даты на экране монитора в течение 1 минуты после последней операции.

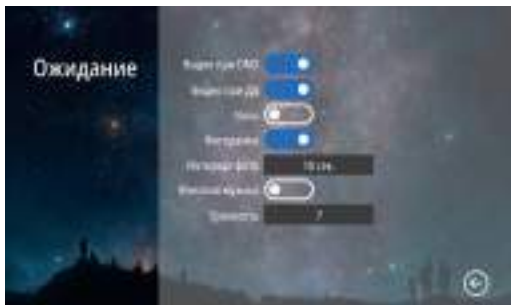
ПРОГРАММИРОВАНИЕ И ЭКСПЛУАТАЦИЯ

Фоторамка: включение | отключение отображения фотографий на экране монитора в режиме ожидания. Для отображения ваших фотографий в режиме ожидания их необходимо загрузить на карту памяти в папку **USER/Photo** или **DigitalFrame**.

Интервал фото: установка интервала чередования фотографий от 1 до 30 секунд на экране монитора в режиме ожидания.

Фоновая музыка: включение | отключение фоновой музыки в режиме ожидания, предварительно загруженной на карту памяти в папку **USER/BgMusic** или **BgMusic**.

Громкость: настройка громкости фоновой музыки от 1 до 10.



9.8. ПОДМЕНЮ "СЕТЬ" (только для FREEDOM 7 | 10 FHD WIFI)

В подменю **Сеть** настраивается подключение к компьютерной сети в одном из 3-х режимов, а также отображается информация о подключении. Как подключить монитор домофона к сети и добавить в приложение на смартфоне описано в разделе 11.



Рис. 30 Подменю "Сеть"

ПРОГРАММИРОВАНИЕ И ЭКСПЛУАТАЦИЯ



9.9. ПОДМЕНЮ "СЕРВИС"

В подменю **Сервис** можно изменить мастер-пароль для входа в меню настроек, копировать данные с внутренней памяти на карту памяти, отформатировать карту памяти, принудительно перезагрузить монитор, а также сбросить все настройки на заводские значения. Кроме этого в этом меню представлена информация о системе.



Рис. 31 Подменю "Сервис"

Мастер-пароль: кнопка для входа в меню изменения мастер-пароля. Для изменения пароля необходимо сначала ввести текущий пароль, а затем дважды набрать новый.

**ВНИМАНИЕ!**

1. Пароль может содержать от 1 до 6 цифр.
2. Если вы забыли пароль, то его можно сбросить только перепрошивкой устройства. Как это сделать описано в соответствующем пункте данной инструкции.

Свободно памяти: количество свободного места на MicroSD карте памяти.

Всего памяти: всего места на MicroSD карте памяти.

Версия платы: версия аппаратного обеспечения монитора.

Версия прошивки: версия программного обеспечения монитора.

ПРОГРАММИРОВАНИЕ И ЭКСПЛУАТАЦИЯ

Версия MCU: версия программного обеспечения микроконтроллера (только для FREEDOM 7 | 10 FHD).

Cloud ID: облачный идентификатор видеодомофона (только для FREEDOM 7 | 10 FHD WIFI).

Дата релиза: дата выхода установленной версии программного обеспечения.

Копировать на карту: кнопка для копирования фото из встроенной памяти на MicroSD карту (только для FREEDOM 7 | 10 FHD).

Формат карты: кнопка для форматирования карты памяти.

**ВНИМАНИЕ!**

1. При установке карты памяти необходимо очистить ее (*отформатировать*) с помощью домофона.
2. После форматирования карта памяти будет иметь файловую систему FAT32.

Перезагрузка: кнопка для принудительной перезагрузки монитора.

Сброс настроек: кнопка для возврата настроек монитора к заводским.

10. ОБНОВЛЕНИЕ ПРОШИВКИ

Для обновления программного обеспечения видеодомофона скачайте файлы прошивки с официального сайта www.novicam.ru или запросите у службы технической поддержки. В скаченном архиве также будет находиться инструкция по обновлению.

**ВНИМАНИЕ!**

1. Во время процесса обновления ни в коем случае не отключайте питание видеодомофона, а также не извлекайте кату памяти. Это может повредить устройство и сделать его неисправным.
2. После обновления прошивки и перезагрузки монитор будет иметь заводские настройки и пароль для входа в меню настроек по умолчанию: 123456.

ПРОГРАММИРОВАНИЕ И ЭКСПЛУАТАЦИЯ

11.1 УСТАНОВКА ПРИЛОЖЕНИЯ (только для FREEDOM 7|10 FHD WIFI)

Скачайте и установите приложение **Tuya Smart|Smart Life** из Play Market для устройств на базе ОС Android или в App Store для устройств с IOS.



11.2 РЕГИСТРАЦИЯ АККАУНТА

Запустите приложение **Tuya Smart|Smart Life** и зарегистрируйте новый аккаунт для работы с видеодомофоном. Для регистрации укажите страну и адрес электронной почты, к которому будет привязан аккаунт. В процессе регистрации необходимо согласиться с пользовательским соглашением.



Рис. 32 Выбор страны и ввод эл.почты

- ВНИМАНИЕ!**
1. Для корректной работы необходимо правильно указать страну, в которой предполагается использовать устройство.
 2. Для корректной работы приложения необходимо дать все разрешения в настройках смартфона.

После этого на указанную электронную почту будет выслан 6-ти значный цифровой код. Его нужно ввести в приложении для подтверждения регистрации.

Далее система предложит ввести свой пароль для последующего доступа к зарегистрированному аккаунту.

ПРОГРАММИРОВАНИЕ И ЭКСПЛУАТАЦИЯ

11.3 ДОБАВЛЕНИЕ УСТРОЙСТВА

FREEDOM 7|10 FHD WIFI поддерживает 3 типа сетевых подключений. В данном руководстве будет рассмотрено только подключение в Режиме EZ.



БОЛЕЕ ПОДРОБНОЕ ОПИСАНИЕ ФУНКЦИОНАЛА ВИДЕОДОМОФОНА В ПОЛНОЙ ВЕРСИИ РУКОВОДСТВА ПОЛЬЗОВАТЕЛЯ НА ОФИЦИАЛЬНОМ САЙТЕ NOVICAM.RU

Шаг 1.

Для подключения монитора зайдите в меню **Настройки**. Пароль для входа в меню настроек по умолчанию – **123456**. Далее выберите подменю **Сеть**. В данном меню убедитесь, что выбран тип подключения **Режим EZ**, нажмите **Применить** и подтвердите перезагрузку. После перезагрузки будет активировано подключение в **Режиме EZ**.



Рис. 33 Подменю "Сеть". Подключение в режиме EZ

ПРОГРАММИРОВАНИЕ И ЭКСПЛУАТАЦИЯ

Шаг 2.

Откройте приложение Tuya Smart | Smart Life и авторизуйтесь под своим аккаунтом. Для добавления устройства нажмите соответствующую кнопку в центре экрана или иконку + в верхнем правом углу.



Рис. 34 Список устройств

ПРОГРАММИРОВАНИЕ И ЭКСПЛУАТАЦИЯ

Шаг 3.

Выберите раздел **Видеонаблюдение** и тип устройства **Умный дверной звонок**.



Рис. 35 Выбор типа устройства

ПРОГРАММИРОВАНИЕ И ЭКСПЛУАТАЦИЯ

Шаг 4.

В правом верхнем углу из всплывающего меню выберите **Режим EZ**, отметьте галочкой **Следующий шаг** и нажмите кнопку **Вперед**.



Рис. 36 Выбор режима EZ

ПРОГРАММИРОВАНИЕ И ЭКСПЛУАТАЦИЯ

Шаг 5.

Выберите Wi-Fi сеть, к которой планируется подключить **Novicam FREEDOM 7|10 FHD WIFI**. После выбора сети введите пароль для подключения к ней и нажмите кнопку **Далее**.

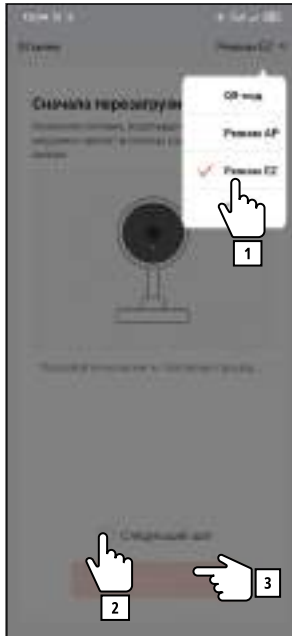

Рис. 37 Подключение к Wi-Fi сети



ВНИМАНИЕ!
Novicam FREEDOM 7|10 FHD WIFI поддерживает работу только с Wi-Fi сетями, функционирующими на частоте 2.4 ГГц.

ПРОГРАММИРОВАНИЕ И ЭКСПЛУАТАЦИЯ

Шаг 6.

Далее на экране появится диаграмма статуса процесса подключения. Дождитесь его завершения.



Рис. 38 Подключение к Wi-Fi сети

ПРОГРАММИРОВАНИЕ И ЭКСПЛУАТАЦИЯ

Шаг 7.

При успешном подключении в режиме часов будут отображаться иконки-статусы WiFi и Cloud.



Рис. 39 Статусы подключения на мониторе



Рис. 40 Подключение завершено

ПРОГРАММИРОВАНИЕ И ЭКСПЛУАТАЦИЯ

12. РАБОТА В ПРИЛОЖЕНИИ

После добавления домофона в список устройств станет доступным следующий функционал:

- Прием вызова с панелей
- Прием уведомлений о сработке датчиков
- Двусторонняя аудиосвязь
- Разблокировка запирающих механизмов
- Мониторинг видео в реальном времени
- Воспроизведение видео с карты памяти
- Ручная запись фото | видео на смартфон
- Удаленная настройка некоторых функций

12.1 ПРИЕМ ВЫЗОВОВ И УВЕДОМЛЕНИЙ

Существует 2 режима приема вызовов и уведомлений:

1) Приложение открыто | свернуто

При поступлении вызова или уведомления на экране смартфона появится окно с видео и кнопками приема или отклонения вызова, а также будет проигрываться мелодия. Для приема вызова нажмите соответствующую кнопку.



Рис. 41 Прием вызовов и уведомлений в открытом или свернутом приложении

ПРОГРАММИРОВАНИЕ И ЭКСПЛУАТАЦИЯ

2) Приложение в фоновом режиме

При поступлении вызова или уведомления на экране блокировки смартфона появится PUSH-уведомление и будет звучать мелодия. Для ответа нужно открыть PUSH-уведомление. После этого появится экран с видео и кнопками приема или отклонения вызова. Для приема вызова нажмите соответствующую кнопку.

**ВНИМАНИЕ!**

1. Для корректной работы приложения необходимо дать все разрешения в настройках смартфона.
2. Для получения вызовов или уведомлений приложение как минимум должно работать в фоновом режиме.
3. Для проигрывания мелодии вызова смартфон не должен находиться в беззвучном режиме.



Рис. 42 Прием вызовов и уведомлений при работе приложения в фоновом режиме

ПРОГРАММИРОВАНИЕ И ЭКСПЛУАТАЦИЯ

12.2 ОПИСАНИЕ МЕНЮ УСТРОЙСТВА

Меню устройства становится доступным после приема вызова или при мониторинге. Описание элементов главного меню представлено ниже:



Рис. 43 Меню устройства

ПРОГРАММИРОВАНИЕ И ЭКСПЛУАТАЦИЯ

Для перехода в меню **Воспроизведение** и **Галерея** необходимо пролистнуть поле вниз для отображения нужных кнопок.

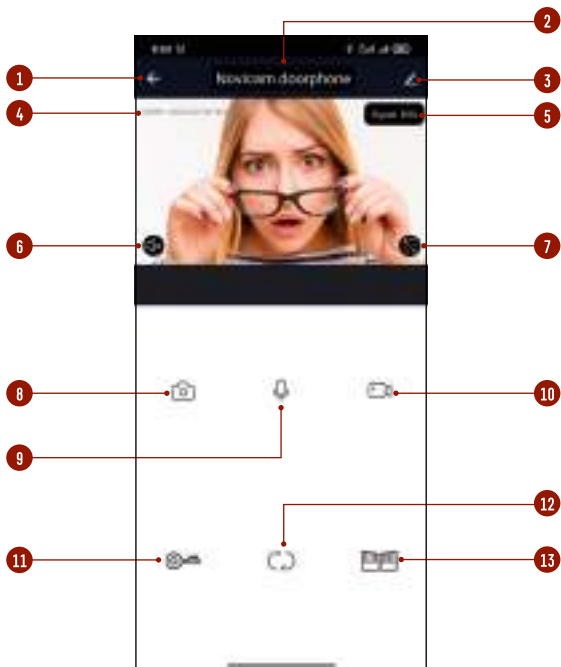

Рис. 44 Меню устройства (продолжение)

ПРОГРАММИРОВАНИЕ И ЭКСПЛУАТАЦИЯ

- 1 Кнопка для возврата к списку устройств | Назад
- 2 Имя устройства
- 3 Вызов меню настроек устройства
- 4 Отображение названия канала, текущих даты и времени
- 5 Отображение уровня качества соединения
- 6 Активация микрофона вызывной панели (прослушивание)
- 7 Кнопка для перехода в полноэкранный режим
- 8 Кнопка для сохранения скриншота в памяти смартфона
- 9 Кнопка для активации двусторонней связи (начать разговор)
- 10 Кнопка для начала | остановки записи видео в память смартфона
- 11 Кнопка для разблокировки запирающего механизма, подключенного к вызывной панели
- 12 Кнопка для переключения на другую вызывную панель | видеокамеру
- 13 Кнопка для разблокировки запирающего механизма, подключенного к монитору с Wi-Fi модулем
- 14 Кнопка перехода в меню воспроизведения видео, которое хранится на карте памяти, установленной в слот для карты памяти
- 15 Кнопка перехода в галерею для просмотра записанных вручную фото и видео файлов, хранящихся в памяти смартфона (данная функция доступна только на смартфонах с ОС Android)



БОЛЕЕ ПОДРОБНОЕ ОПИСАНИЕ
ФУНКЦИОНАЛА ВИДЕОДОМОФОНА
В ПОЛНОЙ ВЕРСИИ РУКОВОДСТВА ПОЛЬЗОВАТЕЛЯ
НА ОФИЦИАЛЬНОМ САЙТЕ NOVICAM.RU

ПРОГРАММИРОВАНИЕ И ЭКСПЛУАТАЦИЯ

12.3 ПРОСМОТР ВИДЕО С КАРТЫ ПАМЯТИ

Для просмотра видео с карты памяти нажмите кнопку **Воспроизведение** в меню устройства. Описание элементов меню воспроизведения представлено ниже:

- 1 Отображение названия канала, текущих даты и времени
- 2 Активация звука
- 3 Кнопка для перехода в полноэкранный режим
- 4 Кнопка **Воспроизвести | Пауза**
- 5 Временная диаграмма
- 6 Кнопка для выбора даты воспроизведения
- 7 Кнопка для начала | остановки записи видео в память смартфона
- 8 Кнопка для сохранения скриншота в памяти смартфона



Рис. 45 Просмотр видео с карты памяти

12.4 ПРОСМОТР ФАЙЛОВ НА СМАРТФОНЕ

Для просмотра файлов, записанных в память смартфона, нажмите кнопку **Галерея** в меню устройства. Далее выберите необходимый для просмотра файл скриншота или видеозображения.

СПЕЦИФИКАЦИЯ

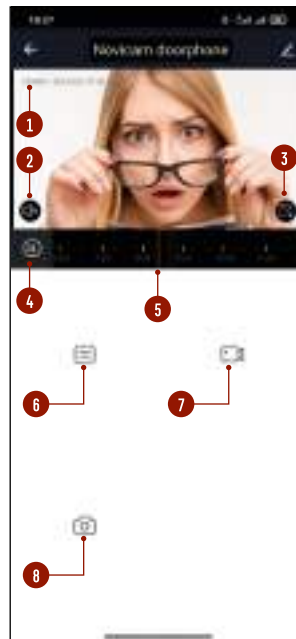
Модель	FREEDOM 7 FHD NIGHT FREEDOM 7 FHD FREEDOM 7 FHD WIFI NIGHT FREEDOM 7 FHD WIFI	FREEDOM 10 FHD NIGHT FREEDOM 10 FHD FREEDOM 10 FHD WIFI NIGHT FREEDOM 10 FHD WIFI
Версия	4812 4813 4290 4291	4814 4815 4292 4293
СИСТЕМА		
Дисплей	ЖК TN-TFT 7" (1024×600)	ЖК TN-TFT 10.1" (1024×600)
Система	Видео: AHD/TVI/CVI(720p/1080p)/CVBS Аудио: Полуdupлекс	
Мелодии	12 (индивидуальная для каждой панели и интеркома) Пользовательские МРЗ	
Запись	Фото или видео (авто / вручную / по движению / по тревоге)	
Формат сжатия	Запись: MP4(AVI), JPEG Воспроизведение: MP3, WMA, FLAC, APE, AAC, MKV, MP4, AVI, MOV, 3GP, TS, FLV, WMV, JPEG, BMP, GIF, PNG	
Настройки изображения	Яркость / Контраст / Цветность	
Микрофон	Всенаправленный	
Динамик	Регулировка громкости	
Меню	Графическое	
Функция Не беспокоить	По расписанию / Вручную	
Автоответчик	Есть	
Режим ожидания	Отображение часов и даты (1 мин.) / Фоторамка / Экран выкл.	
Управление	Емкостной сенсорный экран	
ИНТЕРФЕЙС		
Управление замком	1. Через вызывные панели 2. Встроенное электро-механическое реле (Н.П./Н.З. 2 А, DC 12 В)	
Вызывная панель	2	
Видеокамеры	2 + 1 (вместо 2 вызывной панели)	
Доп. монитор	5	

СПЕЦИФИКАЦИЯ

Модель	FREEDOM 7 FHD NIGHT FREEDOM 7 FHD FREEDOM 7 FHD WIFI NIGHT FREEDOM 7 FHD WIFI	FREEDOM 10 FHD NIGHT FREEDOM 10 FHD FREEDOM 10 FHD WIFI NIGHT FREEDOM 10 FHD WIFI
Аудиотрубка	3	
Тревожные датчики	2	
Интерком	С мониторами - адресный С аудиотрубками - Broadcast	
Память	Встроенная память 5 Мб (только для FREEDOM 7 10 FHD) Слот для карт microSD (до 128 Гб, класс 10 и выше)	
СОВМЕСТИМОСТЬ		
Координатные домофоны	Vizit, Cyfral, Eltis, Метаком через модули МСК, МСК СЛИМ, МС-VZ Сейф-Сервис через модуль МСК-ДСС	
Цифровые домофоны	Даксис, Proel, GEBEL-1, Keyman-Polylock, Маршал-Raikmann, Метаком через модуль МСЦ, МС-ХЛ	
Вызывные панели	AHD/TVI/CVI(720p/1080p)/CVBS(PAL/NTSC) с 4-х проводным подключением (автоопределение)	
Мониторы	Novicam SMILE HD, MAGIC HD, FREEDOM HD/FHD	
Аудиотрубки	Novicam VOICE	
Видеокамеры	AHD/TVI/CVI(720p/1080p)/CVBS(PAL/NTSC)	
Видеорегистраторы	AHD/TVI/CVI(720p/1080p)/CVBS(PAL/NTSC)	
Моб. устройства	Android, IOS (только для FREEDOM 7 10 FHD WIFI)	
СЕТЬ (только для FREEDOM 7 10 FHD WIFI)		
Проводной интерфейс	10M/100M Self-Adaptive Ethernet Interface	
Беспроводной интерфейс	WiFi IEEE 802.11 b/g/n (2.4-2.4835 ГГц) Шифрование 64/128-bit WEP, WPA/WPA2, WPA-PSK/WPA2-PSK	
Протоколы	DHCP, TCP/IP	
Облачный сервис	TuYa Smart, Smart Life	
Приложения	TuYa Smart, Smart Life	

СПЕЦИФИКАЦИЯ

Модель	FREEDOM 7 FHD NIGHT FREEDOM 7 FHD FREEDOM 7 FHD WIFI NIGHT FREEDOM 7 FHD WIFI	FREEDOM 10 FHD NIGHT FREEDOM 10 FHD FREEDOM 10 FHD WIFI NIGHT FREEDOM 10 FHD WIFI
ФИЗИЧЕСКИЕ ПАРАМЕТРЫ		
Материал	Пластик, акрил, алюминий	
Цвет корпуса	Белый Черный	
Монтаж	Накладной	
Дальность передачи сигнала	До 100 м	
Температурный режим	-10°C ... +50°C	
Размер (ш×в×г)	190×120×20 мм	260×160×23 мм
Питание	AC 100–240 В DC 12–15 В 0.5 А, 5 Вт	AC 100–240 В DC 12–15 В 0.6 А, 7.2 Вт

ДОПОЛНИТЕЛЬНАЯ ИНФОРМАЦИЯ

1. ТРАНСПОРТИРОВКА И ХРАНЕНИЕ

- 1.1. Оборудование в транспортной таре перевозится любым видом крытых транспортных средств согласно действующим нормативам.
- 1.2. Условия транспортирования оборудования должны соответствовать условиям хранения 5 по ГОСТ 15150-69.
- 1.3. Хранение оборудования устройства в транспортной таре на складах изготовителя регламентируется условиями 1 по ГОСТ 15150-69.

2. УТИЛИЗАЦИЯ

Утилизацию продукции, содержащей электронные компоненты, необходимо производить в соответствии с местными законами и нормативными актами. Для подробной информации о правилах утилизации обратитесь к местным органам власти.

ГАРАНТИЙНЫЙ ТАЛОН

▶ ГАРАНТИЙНЫЕ ОБЯЗАТЕЛЬСТВА

Novicam гарантирует исправность изделия и его нормальную работу в течение трех лет, начиная с даты технического контроля, указанной в данном гарантийном талоне, при соблюдении условий, изложенных в Руководстве пользователя.

Если в течение гарантийного срока в изделии обнаружится заводской дефект, Novicam по настоящей гарантии бесплатно произведет ремонт/замену изделия или его дефектных деталей в соответствии с приведенными ниже Условиями гарантийного обслуживания. Ремонт/замена изделия или его дефектных деталей может производиться с использованием новых или восстановленных деталей по решению Novicam. В случае, если приобретенное Вами изделие марки Novicam будет нуждаться в гарантийном обслуживании, просим Вас обратиться к дилеру, у которого Вы приобрели данное изделие или в Единую службу поддержки (тел. 8-495-215-54-90).

▶ УСЛОВИЯ ГАРАНТИЙНОГО ОБСЛУЖИВАНИЯ

1. В соответствии с данной гарантией Novicam дает обязательства на свое усмотрение осуществить ремонт или замену изделия, на которое распространяются условия настоящей гарантии. Novicam не несет ответственности за любой ущерб или убытки, связанные с данным изделием, включая материальные и нематериальные потери, а именно: средства, уплаченные при покупке изделия, потери прибыли, доходов, данных при использовании изделия или других связанных с ним изделий, а также косвенные, случайные или вытекающие как следствие потери или убытки.
2. Услуги по гарантийному обслуживанию могут быть оказаны в период до окончания гарантийного срока и только по предъявлению потребителем вместе с дефектным изделием гарантийного талона с четко проставленным на нем штампом ОТК. Novicam может потребовать от потребителя предъявления дополнительных доказательств факта покупки изделия, необходимых для подтверждения сведений, указанных в гарантийном талоне. Novicam может отказать в бесплатном гарантийном обслуживании, если информация на штампе ОТК нечитаема (невозможно разобрать дату проведения технического контроля). Настоящая гарантия не распространяется также на изделия с измененным или неразборчивым серийным номером.

ГАРАНТИЙНЫЙ ТАЛОН

3. Во избежание повреждения, потери или удаления данных с носителей информации просим Вас извлекать такие устройства до передачи изделия на гарантийное обслуживание.
4. Все дефектные изделия/детали, которые подверглись замене на новые, переходят в собственность Novicam.
5. Настоящая гарантия не распространяется на:
 - 5.1. периодическое обслуживание, ремонт или замену частей в связи с их естественным износом*;
 - 5.2. расходные материалы (компоненты), которые требуют периодической замены на протяжении срока службы изделия, например, элементы питания;
 - 5.3. риски, связанные с транспортировкой Вашего изделия «до» и «от» Novicam;
 - 5.4. повреждения или модификации в результате:
 - a) неправильной эксплуатации, включая:
 - неправильное обращение, повлекшее физические, косметические повреждения или повреждения поверхности, деформацию изделия или повреждение жидкокристаллических дисплеев;
 - нарушение правил и условий установки, эксплуатации и обслуживания изделия, изложенных в Руководстве пользователя и другой документации, передаваемой потребителю в комплекте с изделием;
 - установку или использование изделия с нарушением технических стандартов и норм безопасности, действующих в стране установки или использования;
 - b) использования программного обеспечения, не входящего в комплект поставки изделия или в результате неправильной установки программного обеспечения, входящего в комплект изделия;
 - v) использования изделия с аксессуарами, периферийным оборудованием и другими устройствами, тип, состояние и стандарт которых не соответствует рекомендациям изготовителя изделия;

ГАРАНТИЙНЫЙ ТАЛОН

- г) ремонта или попытки ремонта, произведенных лицами или организациями, не являющимися Novicam или официальными сервис-центрами Novicam;
 - д) регулировки или переделки изделия без предварительного письменного согласия с Novicam;
 - е) небрежного обращения;
 - ж) несчастных случаев, пожаров, попадания насекомых, инородных жидкостей, химических веществ, других веществ, затопления, вибрации, высокой температуры, неправильной вентиляции, колебания напряжения, использования повышенного или неправильного питания или входного напряжения, облучения, электростатических разрядов, включая разряд молнии, и иных видов внешнего воздействия или влияния.
6. Настоящая гарантия распространяется исключительно на аппаратные компоненты изделия. Гарантия не распространяется на программное обеспечение.
7. Срок службы изделия 7 лет.
- а) По истечении срока службы изделие необходимо снять с эксплуатации (оно подлежит списанию).
 - б) При невыполнении указанных действий и дальнейшей эксплуатации изделия, оно может стать причиной появления неполадок в системе и нести угрозу для:
 - другого имущества;
 - жизни и здоровью людей;
 - окружающей среды.
 - в) После истечения срока службы вся и любая ответственность в полном объеме возлагается на лицо, его использующее.

ГАРАНТИЙНЫЙ ТАЛОН

* Под естественным износом понимается ожидаемое уменьшение пригодности детали в результате износа или обычного воздействия окружающей среды. Интенсивность износа и долговечность детали, зависит от условий ее работы (характера нагрузки, величины удельного давления, температуры и т.д.), а также материала детали, регулировки, смазки, своевременности и тщательности выполнения работ по техническому обслуживанию, соблюдения правил и условий эксплуатации видеокамеры, изложенных в Руководстве пользователя видеокамеры Novicam.

Все возникающие вопросы Вы можете задать на форуме www.forum.novicam.ru
Адреса Авторизованных Сервисных Центров (АСЦ)
Вы можете посмотреть на сайте www.novicam.ru
Произведено в Китае из оригинальных комплектующих,
по заказу и под контролем НОВИКАМ РОССИЯ



БОНУС МАРКЕТ



БОНУС МАРКЕТ – программа лояльности для клиентов ГК Новигрупп и их партнеров, поощряющая лиц, монтирующих оборудование Novicam™ и Далсвязь™, позволяющая накапливать баллы и обменивать их на подарки в нашем интернет-магазине бонусов.

▪ КОПИТЕ БАЛЛЫ

Каждой модели камеры, регистратора, домофона, вызывной панели или репитера соответствует определенное количество баллов. Таблицу соответствия, Вы можете посмотреть на нашем сайте www.novicam.ru и www.dalsvyaz.ru в разделе **Бонус Маркет**. Для зачисления необходимо:

- Подписаться на нас в соцсетях;
- Войти в личный кабинет;
- Ввести уникальный номер, состоящий из последних 10 символов серийного номера устройства, расположенном на стикере оборудования.

▪ ПОЛУЧАЙТЕ БОЛЬШЕ БАЛЛОВ

Дополнительные баллы также могут начисляться за участие в наших мероприятиях: семинарах, вебинарах, мотивационных акциях и проч.

▪ МЕНЯЙТЕ БАЛЛЫ НА НУЖНЫЕ ПОДАРКИ

Накопив достаточное количество баллов, Вы можете выбрать себе подарок в каталоге.

Доставка товаров осуществляется бесплатно до пункта выдачи заказов интернет-магазина **Все инструменты**, до двери, если эта опция доступна для Вашего города, или до ближайшего офиса Дилера или Партнера ГК Новигрупп.

С полными условиями и правилами программы Бонус Маркет можно ознакомиться на сайтах www.novicam.ru и www.dalsvyaz.ru

ОТДЕЛ
ТЕХНИЧЕСКОГО
КОНТРОЛЯ
novicam

