



## **HDTVI видеокамера с PIR-датчиком**

### **Руководство пользователя**

#### **Руководство пользователя**

Благодарим Вас за выбор нашего продукта. Если у Вас есть какие-либо вопросы или предложения, обратитесь к дилеру.

Данное руководство предназначено для следующих моделей: DS-T210B, DS-T213B, DS-T510B, DS-T513B

Допустимо, что в данном руководстве могут присутствовать технические неточности или ошибки печати. Информация, которая содержится в данном руководстве, может быть изменена без уведомления. Обновленная информация включается в новые версии данного руководства. Мы всегда готовы улучшить или обновить продукты, или процедуры, информация о которых содержится в руководстве.

## Регулирующая информация

### Информация о FCC

Обратите внимание, что изменения или модификации, не одобренные явно стороной, ответственной за соответствие, может привести к аннулированию полномочий пользователя по работе с данным оборудованием.

**Соответствие FCC:** Это оборудование прошло испытания и соответствует регламенту для цифрового устройства класса А, применительно к части 15 Правил FCC. Эти ограничения разработаны для обеспечения разумной защиты от вредных помех при эксплуатации оборудования коммерческой среде. Это оборудование генерирует, использует и может излучать радиоволны на разных частотах и, если устройство установлено и используется не в соответствии с инструкцией, оно может создавать помехи для радиосигналов. Эксплуатация данного оборудования в жилой зоне может вызвать вредные помехи, в этом случае пользователь должен будет устранить помехи за свой счет.

### Условия FCC

Это устройство соответствует требованиям части 15 правил FCC. Эксплуатация допускается при соблюдении следующих двух условий:

1. Данное устройство не должно создавать вредных помех.
2. Данное устройство должно выдерживать возможные помехи, включая те, которые могут привести к выполнению нежелательных операций.

### Соответствие стандартам ЕС



Данный продукт и – если применимо – также и поставляемые принадлежности отмечены знаком «CE» и, следовательно, согласованы с европейскими стандартами, перечисленными под директивой



о низковольтном оборудовании 2014/35/ЕС, директивой 2014/30/ЕС EMC, директивой 2011/65/ЕС RoHS. 2012/19/ЕС (директива WEEE): Продукты, отмеченные данным знаком, запрещено выбрасывать в коллекторы несортированного мусора в Европейском союзе. Для надлежащей переработки верните этот продукт своему местному поставщику при покупке эквивалентного нового оборудования или утилизируйте его в специально предназначенных точках сбора. За дополнительной информацией обратитесь по адресу: [www.recyclethis.info](http://www.recyclethis.info).



2006/66/ЕС (директива о батареях): Данный продукт оснащен батареей, которую запрещено выбрасывать в коллекторы несортированного мусора в Европейском союзе. Для получения конкретной информации о батарее см. документацию по продукту. Батарея помечена символом, который может включать буквенное обозначение, сообщающее о наличии кадмия (Cd), свинца (Pb) или ртути (Hg). Для надлежащей утилизации возвратите батарею своему поставщику или утилизируйте ее в специально предназначенных точках сбора. За дополнительной информацией обратитесь по адресу: [www.recyclethis.info](http://www.recyclethis.info).

### Предупреждение

Это продукт класса А. В домашних условиях этот продукт может создавать радиопомехи, и в этом случае пользователю может потребоваться принять необходимые меры по их устранению.

### Инструкция по технике безопасности

Эта инструкция предназначена для того, чтобы пользователь мог использовать продукт правильно и избежать опасности или причинения вреда имуществу.

Меры предосторожности разделены на «Предупреждения» и «Предостережения».

**Предупреждения:** Игнорирование предупреждения может привести к тяжелым травмам или смерти.

**Предостережения:** Игнорирование предостережения может привести к травмам или порче оборудования.

	
<b>Предупреждения:</b> следуйте данным правилам для предотвращения серьезных травм и смертельных случаев.	<b>Предостережения:</b> следуйте мерам предосторожности, чтобы предотвратить возможные повреждения или материальный ущерб.



#### Предупреждения

- Использование устройства должно строго соответствовать нормам электробезопасности страны и региона.
- Входное напряжение DC 12 В должно соответствовать стандарту безопасного сверхнизкого напряжения (SELV) и ограниченному источнику питания стандарта IEC60950-1. Подробная информация представлена в технических спецификациях.
- Не подключайте несколько устройств к одному блоку питания, перегрузка адаптера может привести к перегреву или возгоранию.
- Убедитесь, что штепсель плотно соединен с разъемом питания.
- Убедитесь, что устройство надежно закреплено

на кронштейнах/креплениях для установки на стену или на потолок.

- Если из устройства идет дым или доносится шум – отключите питание, извлеките переменного и свяжитесь с сервисным центром.
- Разбирать камеру может только специально обученный персонал.



#### Предостережения

- Запрещено бросать камеру или подвергать ее ударам.
- Запрещено трогать матрицу пальцами.
- Не размещайте устройство в местах чрезвычайно высокой или низкой температуры (рабочая температура должна быть в диапазоне от минус 40 до плюс 60 °C), в пыльной или влажной среде, не подвергайте устройство воздействию сильных электромагнитных помех.
- Если очистка необходима, используйте чистую ткань с небольшим количеством этанола и аккуратно протрите ее.
- Не направляйте камеру на солнце или очень яркие источники света.
- Матрица может быть сожжена лазерным лучом, поэтому, когда используется любое лазерное оборудование, убедитесь, что поверхность матрицы не подвергается воздействию лазерного луча.
- Не подвергайте устройство воздействию сильного электромагнитного излучения и не устанавливайте его в условиях экстремально высоких/низких температур, в пыльной или влажной среде.
- Для того, чтобы избежать накопления тепла, необходима хорошая вентиляция рабочей среды.
- Для негерметичных устройств: запрещено попадание жидкостей на камеру при эксплуатации.
- Во время транспортировки камера должна быть упакована в оригинальную упаковку или в упаковку с такой же текстурой.

### Описание маркировки

Таблица 0-1 Описание маркировки

Маркировка	Описание
==	Напряжение постоянного тока

## 1 Представление

### 1.1 Характеристики продукта

Основные характеристики перечислены ниже.

- Матрица: High Performance CMOS
- ИК-фильтр с автоматическим переключением
- OSD-меню с настраиваемыми параметрами
- Автоматический баланс белого
- Внутренняя синхронизация
- Режим интеллектуальной ИК-подсветки
- Визуальный сигнал тревоги
- PIR-датчик
- Тревожный выход (сухой контакт)
- 3-осевая регулировка

### 1.2 Обзор

В данном руководстве пользователя представлена информация по эксплуатации двух типов цилиндрической камеры. Обзор каждого типа камеры показан на рисунках ниже.

#### 1.2.1 Обзор камеры I типа



Рис. 1-1 Обзор камеры I типа

Английский язык	Русский язык
Video cable (TVI)	Видеокабель (TVI)
Bracket	Кронштейн
Power cord	Кабель питания
Main body	Основная часть корпуса
Lens	Объектив
White light source	Источник подсветки белым светом
PIR	PIR-датчик
Alarm cable	Кабель выхода тревоги

### 1.2.2 Обзор камеры II типа

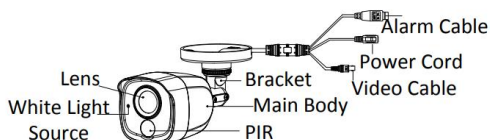
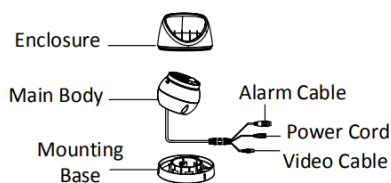

Английский язык	Русский язык
Video cable (TVI)	Видеокабель (TVI)
Mounting Base	Основание
Power cord 12 VDC	Кабель питания DC 12 В
Main body	Камера
Alarm cable	Кабель выхода тревоги
Enclosure	Корпус

## 2 Установка

### Перед началом

- Убедитесь, что устройство находится в хорошем состоянии, и все крепежные детали присутствуют.
- Убедитесь, что во время установки все связанное оборудование выключено.
- Проверьте соответствие спецификации устройства среде установки.
- Проверьте, что источник питания соответствует указанным характеристикам напряжения устройств, чтобы избежать повреждений.
- Убедитесь в достаточной прочности стены и в способности выдержать массу, в три раза превышающую массу камеры и кронштейна.
- Для установки камеры на цементную поверхность используйте анкерные болты. Для установки на деревянную поверхность используйте саморезы.
- Если продукт не работает должным образом, обратитесь к дилеру или в ближайший сервисный центр. НЕ разбирайте камеру самостоятельно для проведения ремонта или обслуживания.

### 2.1 Установка камеры типа I

#### 2.1.1 Установка на потолок/стену без монтажной коробки

##### Шаги:

1. Приложите шаблон крепления (идет в комплекте) к желаемому месту установки камеры.
2. Просверлите отверстия для винтов и отверстие для кабелей (опционально) на потолке / стене в соответствии с шаблоном крепления.



Рис. 2-1 Шаблон крепления

Английский язык	Русский язык
Screw hole	Отверстие для винта
Template	Шаблон
Side opening	Боковое отверстие

**Примечание:**

Просверлите отверстие для кабелей, если хотите проложить кабели через вывод на потолке.

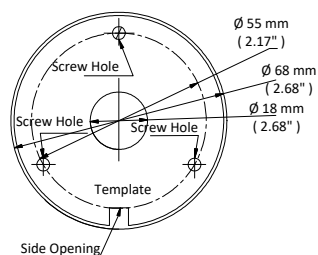
- Прикрепите кронштейн к потолку / стене и закрепите камеру при помощи винтов (поставляются в комплекте).



Рис. 2-2 Закрепите камеру на потолке

**Примечание:**

- В комплект поставки входят саморезы и анкерные болты.
  - Для установки камеры на цементную стену / потолок используйте анкерные болты. Для установки камеры на деревянную стену / потолок используйте саморезы.
- Проложите кабели через отверстие для кабелей или через боковое отверстие.
  - Подключите соответствующий кабель питания и видео кабель.
  - Включите камеру, чтобы проверить получение изображения с оптимального угла. Регулируйте положение камеры в соответствии с представленным ниже изображением, чтобы получить оптимальный угол.

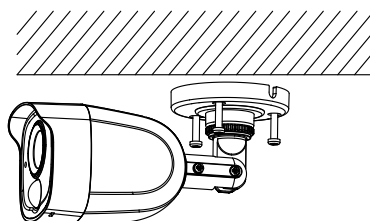

Рис. 2-3 3-х осевая регулировка

Английский язык	Русский язык
Rotation position	Вращение камеры
Pan position	Положение поворота
Tilt position	Положение наклона
Screw	Винт

- Ослабьте Р-винт регулировки, чтобы отрегулировать положение поворота [от 0 до 360°]. Затяните винт после завершения регулировки.
- Ослабьте Т-винт регулировки, чтобы отрегулировать положение наклона [от 0 до 180°]. Затяните винт после завершения регулировки.
- Ослабьте R-винт регулировки и вращайте камеру [от 0 до 360°]. Затяните винт после завершения регулировки.

**2.1.2 Установка на потолок/стену с монтажной коробкой**

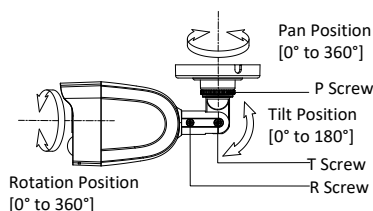
**Перед началом:**

Приобретите монтажную коробку отдельно.

**Шаги:**

- Приложите шаблон крепления к потолку / стене.
- Просверлите отверстия для винтов и отверстие для кабелей в потолке / стене в соответствии с отверстиями шаблона крепления.



Рис. 2-4 Шаблон крепления для монтажной коробки

3. Отсоедините монтажную коробку и совместите отверстия для винтов цилиндрической камеры с отверстиями на крышке монтажной коробки.
4. Закрепите камеру на крышке монтажной коробки с помощью прилагаемых винтов.

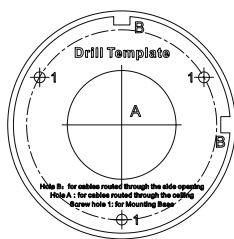

Рис. 2-5 Установка камеры на крышке монтажной коробки

5. Закрепите основание монтажной коробки на потолке / стене, совместив отверстия для винтов на монтажной коробке.
6. Закрепите основание монтажной коробки на потолке / стене с помощью прилагаемых винтов.

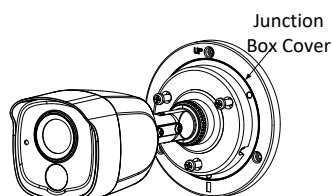

Рис. 2-6 Установка монтажной коробки на потолке / стене

7. Проложите кабели через нижнее отверстие или через боковое отверстие для кабелей на монтажной коробке.
8. Закрепите крышку монтажной коробки на основании.

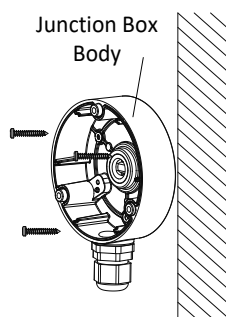

Рис. 2-7 Установка камеры на монтажной коробке на стене.

9. Закрепите крышку монтажной коробки на основании монтажной коробки
10. Повторите шаги 5 и 6 2.1.1 Установка на потолок/стену без монтажной коробки, чтобы завершить установку.

## 2.2 Установка камеры типа II

### 2.2.1 Установка на потолок/стену без монтажной коробки

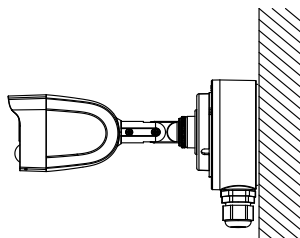
#### Шаги:

Разберите камеру

1. Поверните камеру, чтобы выровнять выемку по одной из линий как показано на рисунке ниже.
2. Подденьте монтажное основание с помощью инструментов, например, монеты.

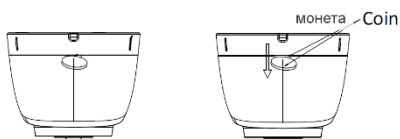

3. Приложите шаблон крепления (идет в комплекте) к желаемому месту установки камеры.
4. Просверлите отверстия для винтов и отверстие для кабелей (опционально) на потолке / стене в соответствии с шаблоном крепления.



Рис. 2-8 Шаблон крепления

Английский язык	Русский язык
Screw hole	Отверстие для винта
Template	Шаблон
Side opening	Боковое отверстие

**Примечание:**

Просверлите отверстие для кабелей, если хотите проложить кабели через вывод на потолке.

5. Прикрепите кронштейн к потолку / стене и закрепите камеру при помощи винтов (поставляются в комплекте).

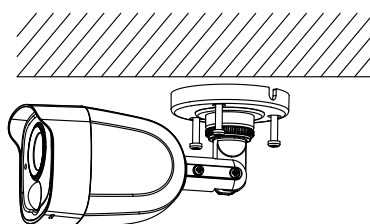

Закрепите камеру на потолке

**Примечание:**

- В комплект поставки входят саморезы и анкерные болты.
  - Для установки камеры на цементную стену / потолок используйте анкерные болты. Для установки камеры на деревянную стену / потолок используйте саморезы.
6. Проложите кабели через отверстие для кабелей или через боковое отверстие.
  7. Подключите соответствующий кабель питания и видео кабель.
  8. Включите камеру, чтобы проверить получение изображения с оптимального угла. Регулируйте положение камеры в соответствии с представленным ниже изображением, чтобы получить оптимальный угол.

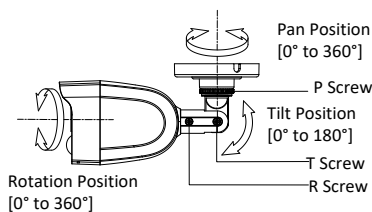

3-х осевая регулировка

Английский язык	Русский язык
Rotation position	Вращение камеры
Pan position	Положение поворота
Tilt position	Положение наклона
Screw	Винт

9. Ослабьте Р-винт регулировки, чтобы отрегулировать положение поворота [от 0 до 360°]. Затяните винт после завершения регулировки.

10. Ослабьте Т-винт регулировки, чтобы отрегулировать положение наклона [от 0 до 180°]. Затяните винт после завершения регулировки.

11. Прикрепите монтажное основание к потолку / стене и закрепите их прилагаемыми шурупами.

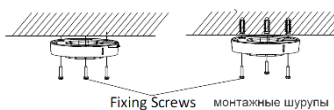

**Примечание:**

- Прилагаемый пакет шурупов содержит саморезы и дюбели.

• Для бетонной стены / потолка используются дюбели

11. Проложите кабели через отверстие для кабеля или сбоку крышки.
12. Установите камеру обратно на монтажное основание и затяните винты, чтобы закрепить его на основании.

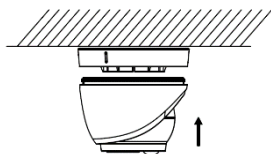

13. Подсоедините соответствующие кабели, например, питания и видеокабель.
14. Включите питание камеры, чтобы проверить, появилось ли изображение на мониторе получен ли оптимальный угол обзора. Если нет, отрегулируйте камеру в соответствии с приведенным ниже рисунком, чтобы получить оптимальный угол.

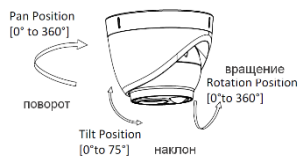

### 2.2.2 Установка на потолок/стену с монтажной коробкой

#### Перед началом:

Приобретите монтажную коробку отдельно.

#### Шаги:

1. Приложите шаблон крепления к потолку / стене.
2. Просверлите отверстия для винтов и отверстие для кабелей в потолке / стене в соответствии с отверстиями шаблона крепежа.
3. Закрепите основание монтажной коробки на потолке / стене, совместив отверстия для винтов на монтажной коробке.
4. Проложите кабели через нижнее отверстие или через боковое отверстие для кабелей на монтажной коробке.

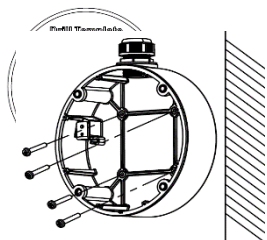

5. Закрепите крышку монтажной коробки на основании. Соберите монтажную коробку.

Повторите шаги 5 и 6 2.1.1 Установка на потолок/стену без монтажной коробки, чтобы завершить установку.

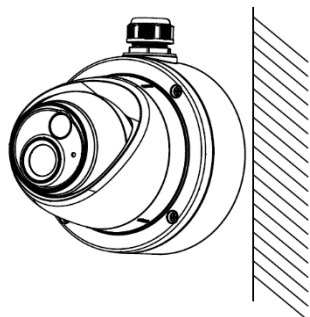

## 3. Описание интерфейса

**Примечание.** Интерфейс, как и разделы меню могут отличаться в зависимости от модели и версии программного обеспечения камеры.

Для вызова меню выполните следующие шаги.

#### Шаги:

1. Подключите камеру к TVI-видеорегистратору и к монитору, как показано на рисунке 3-1.



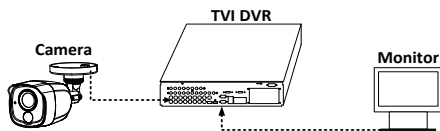

а. Подключение

2. Включите аналоговую камеру, видеорегистратор и монитор, чтобы вывести изображение на монитор.
3. Кликните **PTZ Control** («PTZ-управление») и войдите в интерфейс управления функциями PTZ.
4. Для вызова меню камеры кликните на соответствующую кнопку или используйте вызов предустановки № 95.

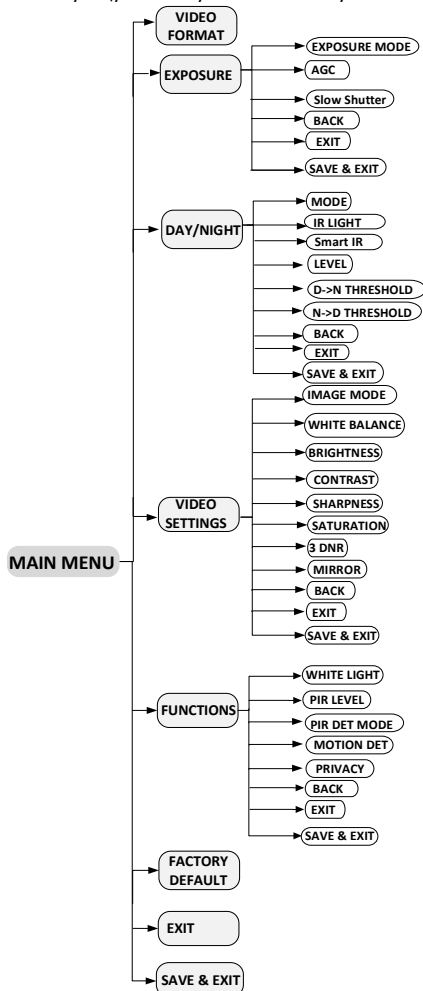

б. Обзор главного меню

Английский язык	Русский язык
Main menu	Главное меню
Video Format	Формат видео
Exposure	Экспозиция
Day / night	Режим «день/ночь»
Video settings	Настройка видео
Functions	Функции
Factory default	Заводские установки
Exit	Выход
Save & exit	Сохранение и выход
Exposure mode	Режим экспозиции
AGC	AGC
Slow shutter	Поддержка медленного затвора
Back	Назад

Mode	Режим
IR light	ИК-подсветка
Smart IR	Интеллектуальная ИК-подсветка
Level	Уровень
D->N threshold	Порог день->ночь
N->D threshold	Порог ночь->день
Image mode	Режим изображения
White balance	Баланс белого
Brightness	Яркость
Contrast	Контрастность
Sharpness	Резкость
Saturation	Насыщенность
3 DNR	3 DNR
Mirror	Зеркалирование
White light	Подсветка белым светом
PIR level	Чувствительность PIR-датчика
PIR DET mode	Режим PIR-датчика
Motion DET	Обнаружение движения
Privacy	Конфиденциальность

5. Нажимайте на стрелку направления, чтобы управлять камерой.
  - 1). Нажимайте на кнопки «вверх»/«вниз», чтобы выбрать элемент.
  - 2). Кликните на Iris +, чтобы подтвердить выбор.
  - 3). Нажимайте на кнопки «вверх»/«вниз», чтобы выбрать значение соответствующего элемента.

### 1.1 VIDEO FORMAT («Формат видео»)

Можете выбрать формат видео: 2 Мп @ 25 к/с или 2 Мп @ 30 к/с.

### 1.2 EXPOSURE («Экспозиция»)

#### EXPOSURE MODE («Режим экспозиции»)

Вы можете выбрать EXPOSURE MODE («Режим экспозиции»): GLOBAL («Глобальн.»), BLC, HLC или WDR.

- GLOBAL («Глобальн.»)

GLOBAL («Глобальн.») означает стандартный режим экспозиции, позволяет настроить распределение света, изменения и нестандартную обработку.

- BLC («Компенсация контровой засветки»)

BLC («Компенсация контровой засветки») компенсирует недостаток света на передней части объекта, делая его ярким и четким, но это может вести к переэкспонированию фона, где свет является достаточным.

- HLC («Компенсация яркой засветки»)

HLC - компенсация яркой засветки. Камера выявляет яркие пятна (переэкспонирование), уменьшает их яркость, что улучшает качество изображения, в целом.

- WDR («Широкий динамический диапазон»)

Функция WDR («Широкий динамический диапазон») помогает камере получать четкие изображения в окружающей среде с большими различиями в освещении. Когда на изображении одновременно присутствуют очень светлые и очень темные области, можно включить функцию WDR для уравнивания уровня яркости всего изображения и обеспечения четкого детализированного изображения.

- AGC («Автоматический контроль усиления»)

Оптимизирует четкость изображения в условиях плохой освещенности. Может быть выбран уровень AGC: High («Высокий»), Medium («Средний») или Low («Низкий»).

**Примечание:**

При установке функции AGC будет усиливаться шум.

- SLOW SHUTTER («Поддержка медленного затвора»)

Функция поддержки медленного затвора увеличивает время экспозиции для одного кадра, что делает камеру более чувствительной к свету и позволяет получать изображения даже в условиях низкой освещенности.

Значение функции поддержки медленного затвора может быть установлено в зависимости от условий освещенности: OFF («Выкл.»), x2, x4, x6, x8, x10, x12, x14 или x16.

### 1.3 DAY / NIGHT («Режим «день/ночь»)

Значения COLOR («Цветной»), B&W (Черно-белый), и AUTO («Автоматич.») доступны для переключения режима «день/ночь».

**Примечание:**

С режимом подсветки изображение постоянно цветное, и в меню отсутствуют настройки режима «день/ночь».

**Color («Цветной режим»)**

Постоянно цветное изображение для режима «день».

- **B&W («Ч/б режим»)**

Изображение все время черно-белое, и при плохой освещенности лучше включать ИК-подсветку.

- **IR LIGHT («ИК-подсветка»)**

Вы можете включить / выключить ИК-подсветку в соответствии с требованиями различных обстоятельств.

- **SMART IR («Интеллектуальная ИК-подсветка»)**

Функция интеллектуальной ИК-подсветки используется для настройки наиболее подходящей интенсивности света и предотвращения переэкспонирования изображения. Вы можете выбрать РЕЖИМ 1 или РЕЖИМ 2. РЕЖИМ 1 может достичь наиболее идеальных эффектов в условиях низкой освещенности, но может снизить контрастность реального сценария. РЕЖИМ 2 обозначает обычный режим. Значение интеллектуальной ИК-подсветки можно настроить от 0 до 3. Чем больше значение, тем более очевиден эффект.

- **AUTO («Автоматич.»)**

В этом меню можно включить / выключить ИК-подсветку и установить значение интеллектуальной ИК-подсветки.

DAY NIGHT	
MODE	◀ AUTO ▶
IR LIGHT	◀ ON ▶
SMART IR	◀ MODE 2 ▶
LEVEL	◀ 2 ▶
D-N THRESHOLD	◀ 2 ▶
N-D THRESHOLD	◀ 7 ▶
BACK	↵
EXIT	↵
SAVE&EXIT	↵

Figure 1-1 Режим «день/ночь»

- **IR LIGHT («ИК-подсветка»)**

Вы можете включить / выключить инфракрасный датчик в соответствии с требованиями различных обстоятельств.

- **SMART IR («Интеллектуальная ИК-подсветка»)**

Функция интеллектуальной ИК-подсветки используется для настройки наиболее подходящей интенсивности света и предотвращения переэкспонирования изображения. Вы можете выбрать РЕЖИМ 1 или РЕЖИМ 2. РЕЖИМ 1 может достичь наиболее идеальных эффектов в условиях низкой освещенности, но может снизить контрастность реального сценария. РЕЖИМ 2 обозначает обычный режим. Значение интеллектуальной ИК-подсветки можно настроить

от 0 до 3. Чем больше значение, тем более очевиден эффект.

- **D->N THRESHOLD («Порог день->ночь»)**

Порог день->ночь используется для управления чувствительностью в период переключения дневного режима на ночной. Вы можете установить значение от 1 до 9. Чем больше значение, тем чувствительнее камера.

- **N->D THRESHOLD («Порог ночь->день»)**

Порог ночь->день используется для управления чувствительностью в период переключения ночного режима на дневной. Вы можете установить значение от 1 до 9. Чем больше значение, тем чувствительнее камера.

#### 1.4 VIDEO SETTINGS («Настройка видео»)

Наведите курсор на «Настройка видео» и кликните Iris+, чтобы войти в подменю. Регулируются: баланс белого, яркость, контрастность, резкость, насыщенность, 3DNR и зеркалирование.

VIDEO SETTINGS	
IMAGE MODE	◀ STD ▶
WHITE BALANCE	↵
BRIGHTNESS	◀ 5 ▶
CONTRAST	◀ 5 ▶
SHARPNESS	◀ 5 ▶
SATURATION	◀ 5 ▶
3DNR	◀ 5 ▶
MIRROR	◀ OFF ▶
BACK	↵
EXIT	↵
SAVE & EXIT	↵

Figure 1-2 Настройка видео

- **IMAGE MODE («Режим изображения»)**

В режиме изображения настраивается насыщенность изображения. Можно установить значение насыщенности: **STD** («Стандартн.») или **HIGH-SAT** («Высокая насыщенность»).

- **WHITE BALANCE («Баланс белого»)**

Баланс белого — функция передачи белого цвета камеры, используемая для регулировки цветовой температуры в соответствии с окружающей средой. Удаляет цветовые блики на изображении. Можно установить режим баланса белого: **Auto** («Автоматич.») или **Manual** («Вручную»).

- **Auto («Автоматич.»)**

В режиме **Auto** («Автоматич.») баланс белого корректируется автоматически в соответствии с цветовой температурой освещения сцены.

- **Manual («Вручную»)**

Вы можете настроить значения R-GAIN и B-GAIN для корректировки оттенков красного / синего цвета.

WHITE BALANCE	
MODE	◀ M A N U A L ▶
R-GAIN	◀ 5 ▶
B-GAIN	◀ 5 ▶
BACK	⏪
EXIT	⏩
SAVE&EXIT	⏩

Figure 1-3 Ручной режим настройки баланса белого

**BRIGHTNESS («Яркость»)**

Режим «Яркость» изменяет яркость изображения. Вы можете установить значение яркости от 1 до 9, чтобы сделать изображение темнее или светлее. Чем больше значение, тем ярче изображение.

**CONTRAST («Контрастность»)**

Данная функция повышает различие в цвете и свете частей изображения. Вы можете установить значение контрастности от 1 до 9.

**SHARPNES («Резкость»)**

Резкость определяет количество деталей, которые может воспроизвести система визуализации. Вы можете установить значение резкости от 1 до 9.

**SATURATION («Насыщенность»)**

Настройте эту функцию, чтобы изменить насыщенность цвета. Диапазон значений от 1 до 9.

**DNR («Уменьшение цифрового шума»)**

Функция DNR может уменьшить шумовой эффект, особенно при захвате движущихся изображений в условиях плохой освещенности, и обеспечить более точное и резкое изображение. Вы можете установить значение DNR от 1 до 9.

**MIRROR («Зеркалирование»)**

Режимы зеркалирования: **OFF**, **H**, **V**, и **HV**.

**OFF** («ВЫКЛ.»): Функция зеркалирования отключена.

**H** («По горизонтали»): Изображение переворачивается на 180° по горизонтали.

**V** («По вертикали»): Изображение переворачивается на 180° по вертикали.

**HV** («По горизонтали и по вертикали»): Изображение переворачивается на 180° по горизонтали и вертикали.

**1.5 ФУНКЦИИ****WHITE LIGHT («Подсветка белым светом»)**

В режиме подсветки белым светом можно установить значение **AUTO** («Автоматич.») или **OFF** («ВЫКЛ.»).

**Примечание:**

Значение подсветки может зависеть от конкретной модели, которая у вас есть.

**ALARM MODE («Режим тревоги»)**

В режиме тревоги можно установить значение **FLASHING** («Мигание») или **SOLID** («Немигающ.»).

FUNCTIONS	
WHITE LIGHT	◀ OFF ▶
ALARM MODE	◀ FLASHING ▶
TIME SETTINGS	◀ 10 S ▶
PIR LEVEL	◀ 3 ▶
PIR DET MODE	◀ OUTDOOR ▶
MOTION DET	◀ ⏪ ▶
PRIVACY	◀ ⏪ ▶
BACK	◀ ⏪ ▶
EXIT	◀ ⏪ ▶
SAVE & EXIT	◀ ⏪ ▶

с. Функции

- **SOLID** («Немигающ.»)

Установите режим тревоги **SOLID** («Немигающ.»). Таким образом, включается подсветка белым светом и замыкается тревожный выход на 10 секунд, когда PIR-датчик получает сигнал тревоги.

- **FLASHING** («Мигание»)

Установите режим тревоги **FLASHING** («Мигание»). Таким образом, включается мигающая подсветка белым светом, когда PIR-датчик получает сигнал тревоги.

**Примечание:**

Когда значение подсветки белым светом установлено как **AUTO** («Автоматич.»), можно выбрать режим тревоги **FLASHING** («Мигание»).

**Настройки времени**

В настройках времени установите время, в течение которого будет включен немигающий режим после получения одного сигнала тревоги: 5, 10, 15, 30 или 60 с.

**Примечание:**

Можно установить другой период времени работы немигающего режима после получения второго сигнала тревоги, тоже самое можно сделать и для других сигналов тревоги.

**PIR LEVEL («Чувствительность PIR-датчика»)**

Отрегулируйте чувствительность PIR-датчика, чем выше значение, тем выше чувствительность PIR-датчика.

**PIR DET MODE («Режим PIR-датчика»)**

Можно настроить режим PIR-датчика: **OUTDOOR** («На улице») и **INDOOR** («В помещении»).

**MOTION DET («Обнаружение движения»)**

Вы можете включить / выключить режим обнаружения движения в зависимости от обстоятельств.

**PRIVACY («Конфиденциальность»)**

Вы можете включить / выключить режим конфиденциальности в зависимости от обстоятельств.

**1.6 FACTORY DEFAULT («Заводские установки»)**

Сброс всех настроек до заводских по умолчанию.

**1.7 EXIT («Выход»)**

Наведите курсор на EXIT («Выход») и кликните Iris+, чтобы выйти из меню.

**1.8 SAVE & EXIT («Сохранение и выход»)**

Наведите курсор на SAVE & EXIT («Сохранение и выход») и кликните Iris+, чтобы выйти из меню.