

**Сетевая камера  
Видеонаблюдения  
RVi-IPC11S (2.8 мм)  
RVi-IPC11SW (2.8 мм)  
RVi-IPC12SW (2.8 мм)**



**Паспорт изделия**

Пожалуйста, прочитайте перед эксплуатацией  
и сохраните для дальнейшего использования

[www.rvi-cctv.ru](http://www.rvi-cctv.ru)

# ИНТЕРНЕТ-МАГАЗИН: TELECAMERA.RU

## МЕРЫ ПРЕДОСТОРОЖНОСТИ



Этот символ обозначает, что внутри устройства имеется высокое напряжение. Контакт с деталями внутри устройства представляет опасность.



Этот символ указывает, что в документации на изделие имеется важная инструкция по его использованию или обслуживанию.

- Во избежание пожара или поражения электрическим током не допускайте попадания данного изделия под дождь или в условия высокой влажности.
- Не устанавливайте изделие во влажных, запыленных или покрытых копотью помещениях. Невыполнение этого требования может привести к пожару или к поражению электрическим током.
- Если вы почувствуете странный запах или обнаружите дым, выходящий из изделия, прекратите эксплуатацию. В этом случае следует немедленно отсоединить изделие от источника питания. Продолжение эксплуатации изделия в таком состоянии может привести к пожару или к поражению электрическим током.
- При обнаружении неисправности в изделии свяжитесь с ближайшим сервисным центром. Никогда не разбирайте данное изделие и не вносите изменений в его конструкцию. (Компания RVi не несет ответственности за проблемы, возникшие в результате внесения изменений в конструкцию изделия или в результате попыток самостоятельно выполнить ремонт изделия).
- При выполнении чистки изделия не допускайте попадания внутрь корпуса жидкостей. Это может привести к пожару или к поражению электрическим током.

### ВНИМАНИЕ

- Не роняйте на изделие никакие предметы и не ударяйте по нему. Не устанавливайте изделие в местах с сильной вибрацией или вблизи источников магнитного поля.
- Не устанавливайте изделие в местах с высокой (выше 50°C) или низкой (ниже -40°C) температурой или с высокой влажностью. Это может привести к пожару или к поражению электрическим током.
- Если вы хотите переместить ранее установленное изделие на новое место, то перед тем как выполнить это, отключите питание.
- Во время грозы отсоедините блок питания видеокамеры от сети переменного тока. Невыполнение этого требования может привести к пожару или к повреждению изделия.
- Устанавливайте изделие так, чтобы в объектив не падал прямой солнечный свет и рядом не было источников, излучающих тепло. При воздействии на устройство температуры, выше предельной допустимой, продолжительное время может вывести из строя светочувствительный сенсор.
- Не устанавливайте изделие напротив ярких источников света (солнце, сварочные установки, прожектора), так как это может привести к повреждению светочувствительного сенсора, формирующей изображение.

### УКАЗАНИЯ МЕР БЕЗОПАСНОСТИ

Конструкция изделия удовлетворяет требованиям электро- и пожарной безопасности по ГОСТ 12.2.007.0-75 и ГОСТ 12.1.004-91.

Меры безопасности при установке и эксплуатации должны соответствовать требованиям "Правил технической эксплуатации электроустановок потребителей" и "Правил техники безопасности при эксплуатации электроустановок потребителей".

# ИНТЕРНЕТ-МАГАЗИН: TELECAMERA.RU ЮРИДИЧЕСКАЯ ИНФОРМАЦИЯ

Продукция изготовлена в соответствии с ТР ТС 004/2011 «О безопасности низковольтного оборудования», ТР ТС 020/2011 «Электромагнитная совместимость технических средств»

Соответствует требованиям ТР ТС 004/2011 «О безопасности низковольтного оборудования», утвержден Решением Комиссии Таможенного союза от 16 августа 2011 года №768; ТР ТС 020/2011 «Электромагнитная совместимость технических средств», утвержден Решением Комиссии Таможенного союза от 9 декабря 2011 №879.

Условия хранения в соответствии с ТР ТС 004/2011 «О безопасности низковольтного оборудования», ТР ТС 020/2011 «Электромагнитная совместимость технических средств».

Расчетный срок службы 10 лет.

Регистрационный номер декларации о соответствии ТС №RU Д-СН.АВ45.В.86653

The logo consists of the letters 'R', 'V', and 'i' in a bold, blue, sans-serif font. The 'R' and 'V' are uppercase, while the 'i' is lowercase. The letters are slightly slanted and have a modern, clean appearance.

Правообладатель торговой марки RVi ООО  
«ЭРВИ групп»

Адрес: Россия, 121471, г. Москва, ул.  
Рябиновая, д. 45А, стр. 24

The logo consists of the letters 'E', 'A', and 'C' in a bold, black, sans-serif font. The letters are slightly slanted and have a modern, clean appearance.

# ИНТЕРНЕТ-МАГАЗИН: TELECAMERA.RU

## ОБЗОР КАМЕРЫ



Рис. 1 Внешний вид и размеры



Рис. 2 Внешние элементы камеры

| №  | Назначение  |
|----|---|
| 1  | Объектив  |
| 2  | Микрофон  |
| 3  | ИК-подсветка                                      |
| 4  | Пассивный ИК-датчик (PIR датчик)                  |
| 5  | Датчик освещенности                               |
| 6  | Слот для SD-карты                                 |
| 7  | 3-х осевой кронштейн                              |
| 8  | Разъем для подключения сетевого (Ethernet) кабеля |
| 9  | Кнопка сброса (Reset)/WPS (для Wi-Fi)             |
| 10 | Разъем подключения датчиков охранной сигнализации |
| 11 | Разъем для подключения адаптера питания           |

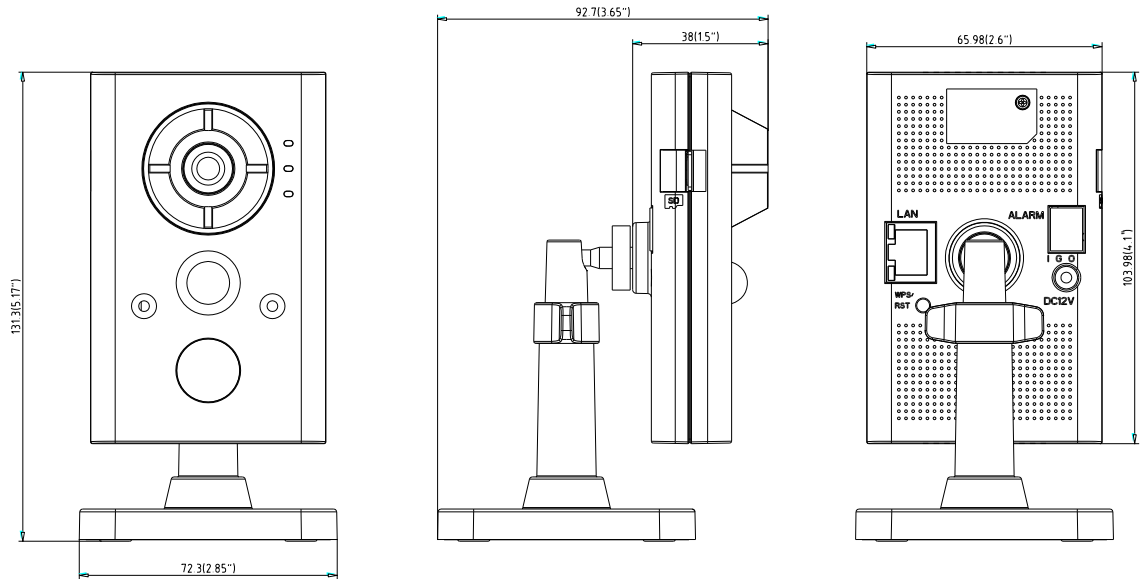
# ИНТЕРНЕТ-МАГАЗИН: TELECAMERA.RU

## НАЗНАЧЕНИЕ

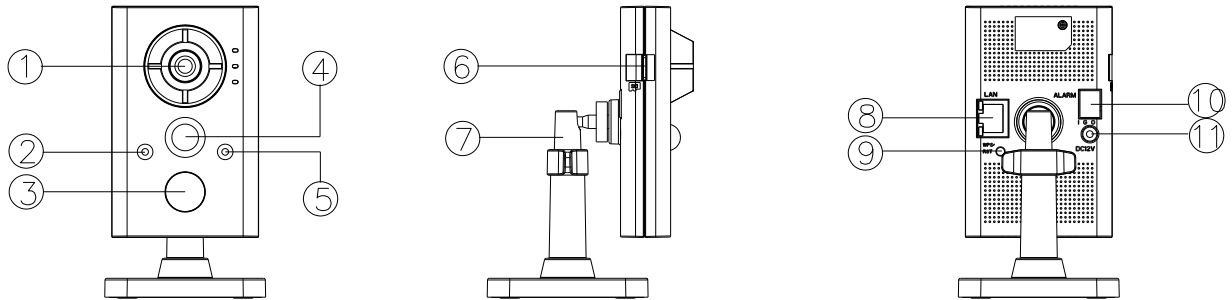
IP -камера видеонаблюдения (далее КВ) предназначена для осуществления круглосуточной трансляции видеоизображения охраняемой зоны на оборудование сбора, отображения и хранения видеoinформации, пункта автономной или централизованной охраны.

Цифровое изображение, формируемое КВ, может выводиться на видеомонитор, с помощью ПК или сетевого видеорегистратора.

Основой КВ является фотоприемная матрица, принцип действия которой основан на использовании фотоэлектрического преобразования, последовательного считывания накопленных зарядов и их передачи на последующие устройства оцифровки/сжатия изображения с дальнейшей трансляцией видеопотока по сетям передачи данных.

Камера предназначена для установки внутри помещений.

## СПЕЦИФИКАЦИЯ

Таблица 1

| Модель                          | <b>RVi-IPC11S</b>   | <b>RVi-IPC12SW</b>   | <b>RVi-IPC11SW</b>                 |
|---------------------------------|---|--|------------------------------------|
| Сенсор                          | 1/4" КМОП, прогрессивная развертка  | 1/2.8" КМОП, прогрессивная развертка                                     | 1/4" КМОП, прогрессивная развертка |
| Переключение день/ночь          | Электромеханический ИК-фильтр   |  |                                    |
| Объектив                        | 2,8 мм  |  |                                    |
| Нижний порог чувствительности   | 0.01 лк @ F1.2 цвет / 0.028 лк @ F2 ч.б.  |  |                                    |
| Отношение сигнал/шум            | ≥52 дБ  |  |                                    |
| Разрешение, скорость трансляции | 1280x720, 25 к/с  | 1920x1080, 25 к/с  | 1280x720, 25 к/с                   |
| Формат сжатия видео             | H.264, MJPEG  |  |                                    |
| Аудио                           | Микрофон, динамик.  |  |                                    |
| Формат сжатия аудио             | G.711/G.722.1/G.726/MP2L2   |  |                                    |
| Сетевой интерфейс               | 10Base-T/100Base-TX Ethernet порт   | 10Base-T/100Base-TX Ethernet порт, Wi-Fi (IEEE802.11b, 802.11g, 802.11n) |                                    |
| Сетевые протоколы               | TCP/IP, ICMP, HTTP, HTTPS, FTP, DHCP, DNS, DDNS, RTP, RTSP, RTP, PPPoE, NTP, UPnP, SMTP, SNMP, IGMP, 802.1X, QoS, IPv6, Bonjour, ONVIF* |  |                                    |
| Сетевые инструменты             | Встроенный web-сервер. ПО RVi-Оператор  |  |                                    |
| Карта памяти                    | MicroSD, до 128 ГБ  |  |                                    |
| Подсветка                       | ИК, до 10 м   |  |                                    |
| Дополнительно                   | PIR датчик  |  |                                    |
| Тревожный вход/выход            | 1/1   |  |                                    |
| Питание                         | PoE (IEEE802.3af) / DC 12 В   |  |                                    |
| Вес нетто                       | 400 г   |  |                                    |
| Рабочая температура             | -10°C... +60°C  |  |                                    |
| Габаритные размеры              | 66x104x38мм   |  |                                    |

# ИНТЕРНЕТ-МАГАЗИН: TELECAMERA.RU

## КОМПЛЕКТ ПОСТАВКИ

|                               |       |
|-------------------------------|-------|
| Видеокамера                   | 1 шт. |
| Паспорт изделия               | 1 шт. |
| Индивидуальная упаковка       | 1 шт. |
| CD с программным обеспечением | 1 шт. |
| Кронштейн                     | 1 шт. |
| Комплект крепежа              | 1 шт. |

## РАЗМЕЩЕНИЕ, ПОДГОТОВКА К РАБОТЕ И ПОРЯДОК УСТАНОВКИ

Выбирайте место монтажа КВ таким образом, чтобы яркие источники света не попадали в кадр.

Используйте шаблон для установки кронштейна камеры (рис. 3)



Рис. 3

Закрепите камеру на кронштейне. Зафиксируйте винты удерживающие камеру в нужном положении (см. рис. 4).

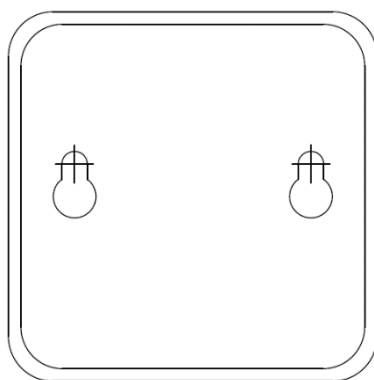

Рис. 4

# ИНТЕРНЕТ-МАГАЗИН: TELECAMERA.RU

## СБРОС НА ЗАВОДСКИЕ НАСТРОЙКИ

Сброс на заводские настройки осуществляется кнопкой расположенной на корпусе КВ. Удерживая кнопку RESET, подать на камеру питание и держать 10 секунд, после чего камера перезагрузится.

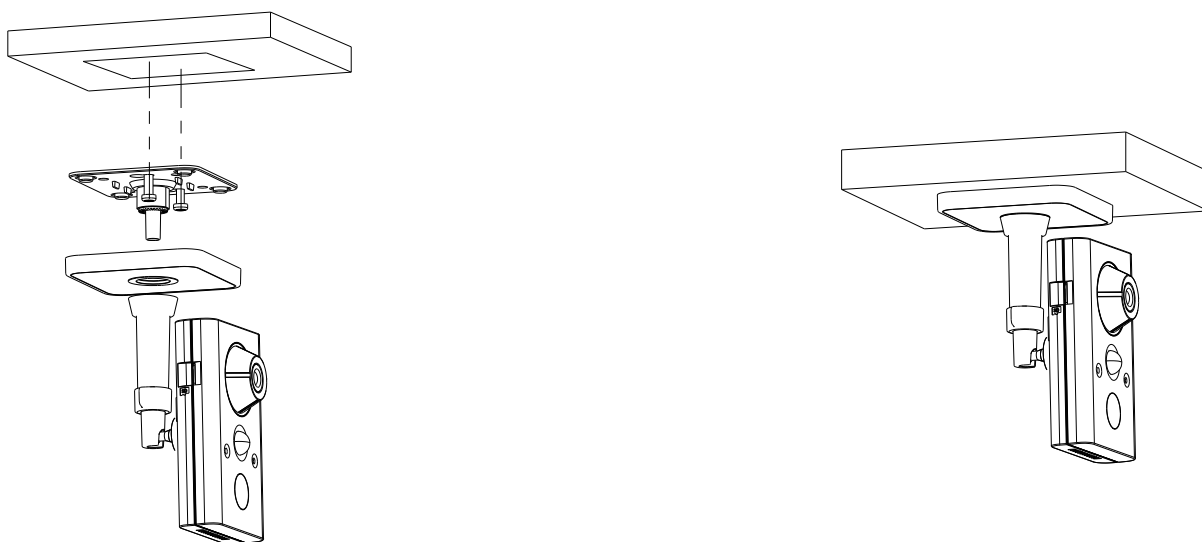
### ВНИМАНИЕ!!!

IP адрес по умолчанию: 192.168.1.108  
Маска подсети по умолчанию: 255.255.255.0  
Логин администратора по умолчанию: admin  
Пароль администратора по умолчанию: admin

## ДОСТУП К WEB-ИНТЕРФЕЙСУ УСТРОЙСТВА

Для доступа к web-интерфейсу регистратора необходимо настроить Internet Explorer следующим образом:

1) Зайдите в меню «Сервис» - «Свойства браузера» - «Безопасность» - «Надежные сайты» - «Другой». В параметре «Элементы ActiveX и модули подключения» отметьте указанные ниже пункты:

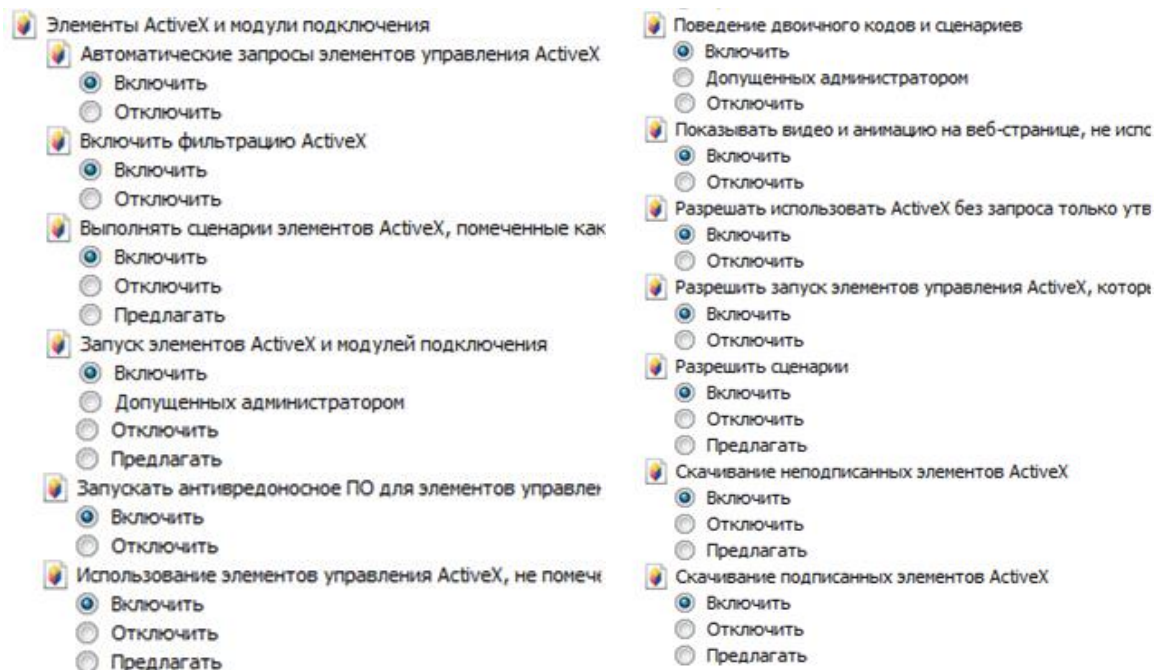

## ИНТЕРНЕТ-МАГАЗИН: TELECAMERA.RU

2) Зайдите в меню «Сервис» - «Свойства браузера» - «Безопасность» - «Надежные сайты» - «Сайты». Снимите флажок «Для всех сайтов этой зоны требуется проверка серверов (https:)». В поле «Добавить в зону следующий узел» пропишите IP-адрес регистратора и нажмите кнопку «Добавить». После успешного добавления нажмите кнопку «Заккрыть» и «ОК».

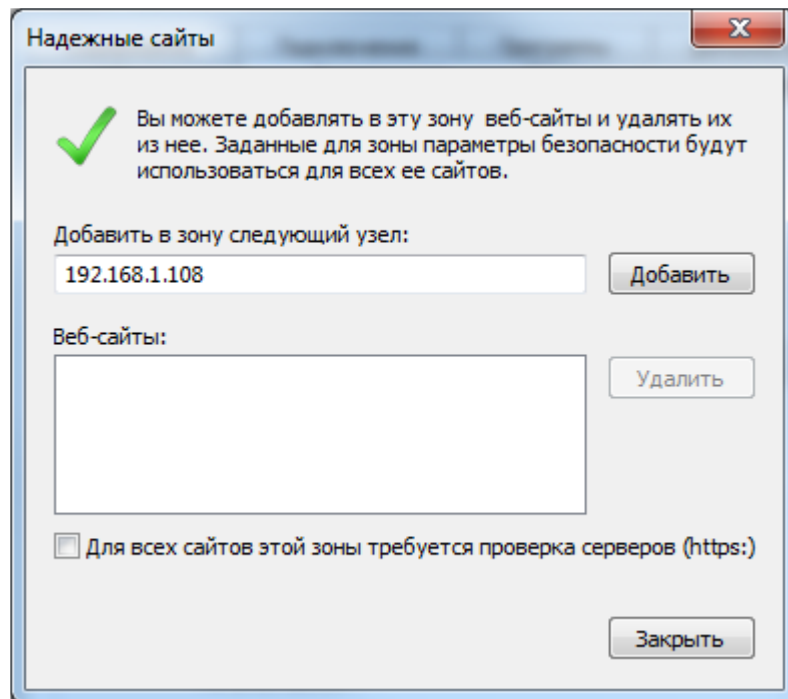

3) Зайдите в меню «Сервис» - «Параметры просмотра в режиме совместимости». Снимите флажок «Использовать списки совместимости Майкрософт» и «Отображать сайты интрасети в режиме совместимости». В поле «Добавить этот веб-сайт» пропишите IP-адрес регистратора и нажмите кнопку «Добавить». После успешного добавления нажмите кнопку «Заккрыть».

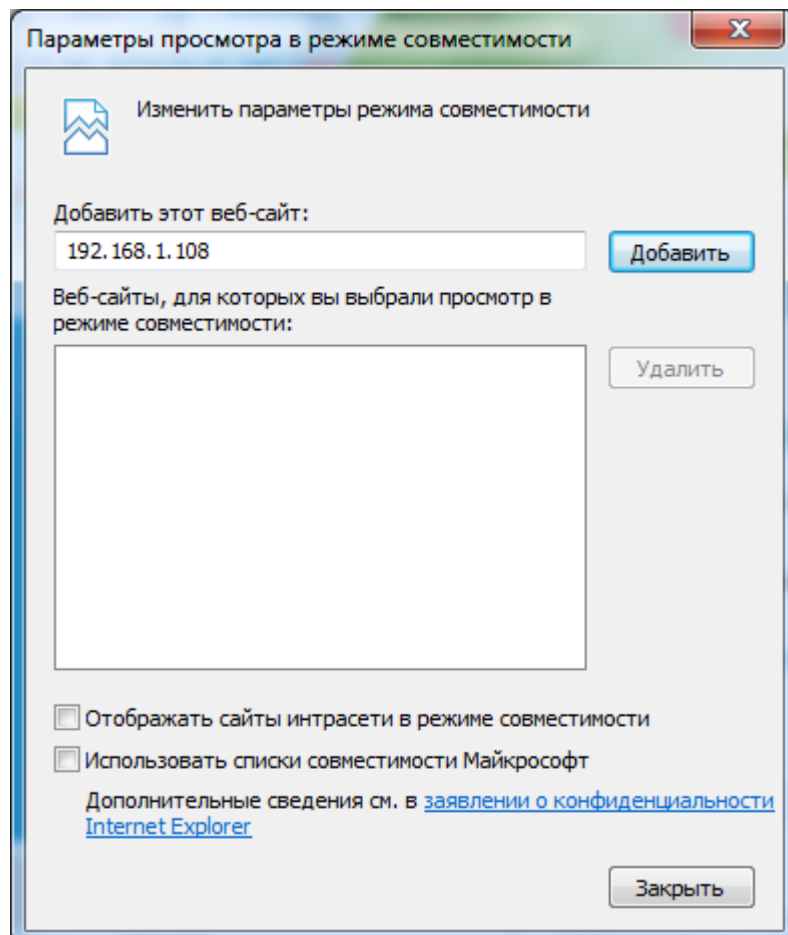



# ИНТЕРНЕТ-МАГАЗИН: TELECAMERA.RU

## ТРАНСПОРТИРОВКА И ХРАНЕНИЕ

Устройство в транспортной таре перевозятся любым видом крытых транспортных средств (в железнодорожных вагонах, закрытых автомашинах, трюмах и отсеках судов, герметизированных отапливаемых отсеках самолетов и т.д.) в соответствии с требованиями действующих нормативных документов. Условия транспортирования должны соответствовать условиям хранения 5 по ГОСТ 15150-69. Хранение устройства в транспортной таре на складах изготовителя и потребителя должно соответствовать условиям 1 по ГОСТ 15150-69.

## УТИЛИЗАЦИЯ

Устройство не представляет опасности для жизни и здоровья людей, а также для окружающей среды после окончания срока службы. Утилизация проводится без принятия специальных мер защиты окружающей среды.

## ГАРАНТИИ ИЗГОТОВИТЕЛЯ

Предприятие-изготовитель гарантирует соответствие устройства требованиям технических условий при соблюдении потребителем условий транспортирования, хранения, монтажа и эксплуатации.

Гарантийный срок эксплуатации – 36 месяцев с даты продажи через торговую или монтажную организацию.

При отсутствии отметки о дате продажи гарантийный срок исчисляется от даты производства.

Гарантийные обязательства недействительны, если причиной неисправности устройства являются:

- умышленная порча;
- пожар, наводнение, стихийные бедствия;
- аварии в сети питания;
- электрический пробой микросхем электронной платы вследствие ошибки в полярности питания.

Гарантийные обязательства действуют только при предъявлении настоящего руководства.

Предприятие-изготовитель не несет ответственности и не возмещает ущерба за дефекты, возникшие по вине потребителя при несоблюдении правил эксплуатации и монтажа.

**ИНТЕРНЕТ-МАГАЗИН: TELECAMERA.RU  
ГАРАНТИЙНЫЙ ТАЛОН**

Серийный номер: \_\_\_\_\_

Дата продажи « \_\_\_\_\_ » \_\_\_\_\_ 20 \_\_\_\_ г.

**ШТАМП  
ПРОДАВЦА**

Отметки о ремонте:

| № Заказ-наряда | Название СЦ |
|----------------|-------------|
|                |             |
|                |             |
|                |             |

**СЕТКАВАЯ КАМЕРА  
ВІДЭАНАЗІРАННЯ  
RVi-IPC11S (2.8 мм)  
RVi-IPC11SW (2.8 мм)  
RVi-IPC12SW (2.8 мм)**



**Пашпарт вырабы**

Калі ласка, прачытайце перад эксплуатацыяй  
і захавайце для далейшага выкарыстання

[www.rvi-cctv.ru](http://www.rvi-cctv.ru)

# ИНТЕРНЕТ-МАГАЗИН: TELECAMERA.RU

## МЕРЫ ЗАСЦЯРОГІ



Гэты знак пазначае, што ўнутры прылады маецца высокая напруга. Кантакт з дэталямі ўнутры прылады уяўляе небяспеку.



Гэты знак паказвае, што ў дакументацыі на выраб маецца важная інструкцыя па яго выкарыстанні або абслугоўванні.

- Каб пазбегнуць пажару або паразы электрычным токам, не дапушчайце траплення дадзенага выраба пад дождж або ва ўмовы высокай вільготнасці.
- Не ўсталёўвайце выраб у вільготных, запыленых або пакрытых сажай памяшканнях. Невыкананне гэтага патрабавання можа прывесці да пажару або да паразы электрычным токам.
- Калі вы адчуеце незвычайны пах або выявіце дым, які выходзіць з выраба, спыніце эксплуатацыю. У гэтым выпадку варта неадкладна адлучыць выраб ад крыніцы сілкавання. Працяг эксплуатацыі выраба ў такім стане можа прывесці да пажару або да паразы электрычным токам.
- Пры выяўленні няспраўнасці ў вырабе звяжыцеся з найблізкім сэрвісным цэнтрам. Ніколі не разбірайце дадзены выраб і не ўносьце змен у яго канструкцыю. (Кампанія RVi не нясе адказнасці за праблемы, узніклыя ў выніку ўнясення змен у канструкцыю выраба або ў выніку спроб самастойна выканаць рамонт выраба).
- Пры выкананні чысткі выраба не дапушчайце траплення ўнутр корпусу вадкасцяў. Гэта можа прывесці да пажару або да паразы электрычным токам.

## УВАГА

- Не кідайце на выраб ніякія прадметы і не ўдарайце па ім. Не ўсталёўвайце выраб у месцах з моцнай вібрацыяй або зблізку крыніц магнітнага поля.
- Не ўсталёўвайце выраб у месцах з высокай (вышэй 50°C) або нізкай (ніжэй -40°C) тэмпературай або з высокай вільготнасцю. Гэта можа прывесці да пажару або да паразы электрычным токам.
- Калі вы жадаеце перамясціць раней усталяваны выраб на новае месца, то перад тым як выканаць гэта, адключыце сілкаванне.
- Падчас навальніцы адлучыце блок сілкавання відэакамеры ад сеткі пераменнага току. Невыкананне гэтага патрабавання можа прывесці да пажару або да пашкоджання выраба.
- Усталёўвайце выраб так, каб на яго не трапляла прамое сонечнае святло і побач не было крыніц, якія выпраменьваюць цяпло. Гэта можа прывесці да пажару.
- Не ўсталёўвайце выраб насупраць яркіх крыніц святла (сонца, зварачныя ўсталёўкі, пражэктары), бо гэта можа прывесці да пашкоджання святлоадчувальнага сэнсара, што фарміруе малюнак.

## УКАЗАННІ МЕР БЯСПЕКІ

Канструкцыя выраба задавальняе патрабаванням электра- і пажарнай бяспекі па ДАСТ 12.2.007.0-75 і ДАСТ 12.1.004-91.

Меры бяспекі пры ўсталёўцы і эксплуатацыі павінны адпавядаць патрабаванням "Правіл тэхнічнай эксплуатацыі электраўстановак спажыўцоў" і "Правіл тэхнікі бяспекі пры эксплуатацыі электраўстановак спажыўцоў".

# ИНТЕРНЕТ-МАГАЗИН: TELECAMERA.RU ЮРИДИЧНАЯ ИНФОРМАЦИЯ

Продукция выработана в соответствии с ТР ТС 020/2011 «Об безопасности низковольтного оборудования», ТР ТС 004/2011 «Электромагнитная совместимость технических средств»

Адекватно требованиям ТР ТС 004/2011 «Об безопасности низковольтного оборудования», подтверждены Решением Комиссии Таможенного союза от 16 июня 2011 года №768; ТР ТС 020/2011 «Электромагнитная совместимость технических средств», подтверждены Решением Комиссии Таможенного союза от 9 сентября 2011 года №879.

Условия хранения в соответствии с ТР ТС 004/2011 «Об безопасности низковольтного оборудования», ТР ТС 020/2011 «Электромагнитная совместимость технических средств».

Срок службы 10 лет.

Регистрационный номер декларации об адекватности ТС №RU Д-СН.АВ45.В.86653

The logo consists of the letters 'RVi' in a bold, blue, hand-drawn style font. The 'R' and 'V' are connected, and the 'i' has a dot.

Правообладатель гандлэвай маркі RVi ООО  
«ЭРВИ групп»

Адрес: Расія, 121471, г. Масква, вул.  
Рабінавая, в. 45А, стр. 24

The logo consists of the letters 'EAC' in a bold, black, blocky font.

# ИНТЕРНЕТ-МАГАЗИН: TELECAMERA.RU

## АГЛЯД КАМЕРЫ

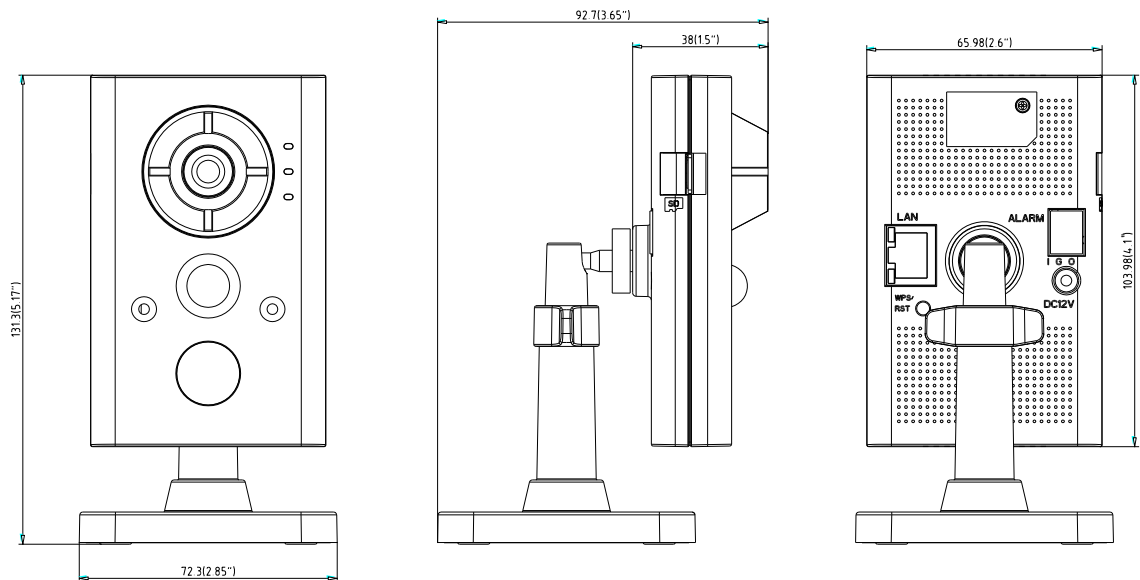

Мал. 1 Знешні від і памеры

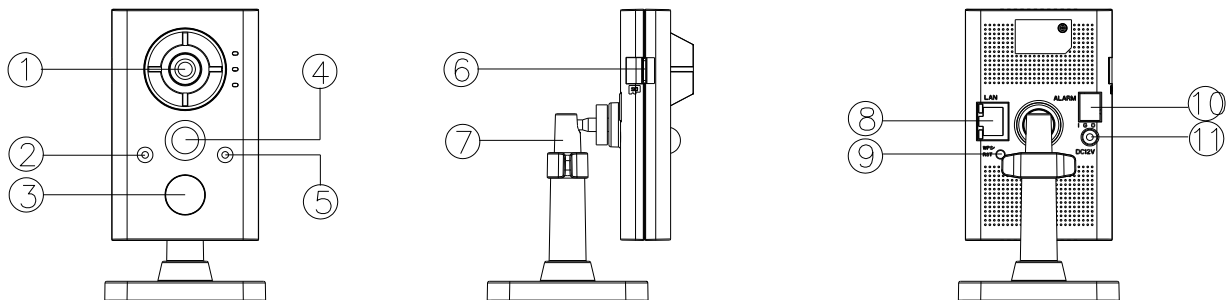

Мал. 2 агляд элементаў камеры

| №пп | Прызначэнне                                       |
|-----|---|
| 1   | Аб'ектыў  |
| 2   | Мікрафон  |
| 3   | ВК-падсвятленне                                   |
| 4   | Пасіўны ВК-датчык (PIR датчык)                    |
| 5   | Датчык асветленасці                               |
| 6   | Слот для SD-карты                                 |
| 7   | 3-х волевай кранштэйны                            |
| 8   | Раз'ём для падлучэння сеткавага (Ethernet) кабеля |
| 9   | Кнопка скіду (Reset) / WPS (для Wi-Fi)            |
| 10  | Раз'ём падлучэння датчыкаў ахоўнай сігналізацыі   |
| 11  | Раз'ём для падлучэння адаптара харчавання         |

# ИНТЕРНЕТ-МАГАЗИН: TELECAMERA.RU

## ПРЫЗНАЧЭННЕ

IP -камера відэаназірання (далей KB) прызначана для ажыццяўлення кругласутачнай трансляцыі відэамалюнка ахоўнай зоны на абсталяванне збору, адлюстравання і захавання відэаінфармацыі, пункта аўтаномнай або цэнтралізаванай аховы.

Лічбавы малюнак, які фармуецца KB, можа выводзіцца на відэаманітор, з дапамогай ПК або сеткавага відэарэгістратара.

Асновай KB з'яўляецца фотапрыёмная матрыца, прынцып дзеяння якой заснаваны на выкарыстанні фотаэлектрычнага ператварэння, паслядоўнага счытвання назапашаных зарадаў і іх перадачы на прылады аблічбоўкі/сціску малюнка з далейшай трансляцыяй відэаплыні па сетках перадачы дадзеных.

## СПЕЦЫФІКАЦЫЯ

Табліца 1

| Модэль                                  | <b>RVi-IPC11S</b>  | <b>RVi-IPC12SW</b>   | <b>RVi-IPC11SW</b>                   |
|---|--|--|--------------------------------------|
| Сэнсар                                  | 1/4" КМОП,<br>прагрэсіўная<br>разгортка  | 1/2.8" КМОП,<br>прагрэсіўная<br>разгортка                                | 1/4" КМОП,<br>прагрэсіўная разгортка |
| Пераключэнне<br>дзень / ноч             | Электрамеханічны ВК-фільтр   |  |                                      |
| Аб'ектыў                                | 2,8 мм   |  |                                      |
| Ніжні парог<br>адчувальнасці            | 0.01 лк @ F1.2 цвет / 0.028 лк @ F2 ч.б  |  |                                      |
| Стаўленне<br>сігнал / шум               | ≥52 дБ   |  |                                      |
| Дазвол малюнка @<br>хуткасць трансляцыі | 1280x720 @ 25 к/с  | 1920x1080 @ 25 к/с   | 1280x720 @ 25 к/с                    |
| Фармат сціску відэа                     | H.264, MJPEG   |  |                                      |
| Аўдыё                                   | Мікрафон, дынамік.   |  |                                      |
| Фармат сціску аўдыё                     | G.711/G.722.1/G.726/MP2L2  |  |                                      |
| Сеткавы интерфейс                       | 10Base-T/100Base-TX Ethernet порт  | 10Base-T/100Base-TX Ethernet порт, Wi-Fi (IEEE802.11b, 802.11g, 802.11n) |                                      |
| Сеткавыя пратаколы                      | TCP/IP, ICMP, HTTP, HTTPS, FTP, DHCP, DNS, DDNS, RTP, RTSP, RTCP, PPPoE, NTP, UPnP, SMTP, SNMP, IGMP, 802.1X, QoS, IPv6, Bonjour, ONVIF* |  |                                      |
| Сеткавыя прылады                        | Встроенный web-сервер. ПО RVi-Оператор   |  |                                      |
| Падтрымка мабільных<br>платформаў       | iOS, Android OS, Windows phone   |  |                                      |
| Карта памяці                            | MicroSD, до 128 ГБ   |  |                                      |
| Падсвятленне                            | ИК, до 10 м  |  |                                      |
| Дадаткова                               | PIR датчик   |  |                                      |
| Трывожны ўваход /<br>выхад              | 1/1  |  |                                      |
| Харчаванне                              | PoE (IEEE802.3af) / DC 12 В  |  |                                      |
| Працоўная<br>тэмпература                | -10°C... +50°C   |  |                                      |
| Габарытныя памеры                       | 66x104x38мм  |  |                                      |

# ИНТЕРНЕТ-МАГАЗИН: TELECAMERA.RU

## КАМПЛЕКТ ПАСТАЎКІ

|                               |       |
|-------------------------------|-------|
| Відэакамера                   | 1 шт. |
| Пашпарт вырабы                | 1 шт. |
| Індывідуальная ўпакоўка       | 1 шт. |
| CD с праграмным забеспячэннем | 1 шт. |
| Кранштэйны                    | 1 шт. |
| Камплект крапяжу              | 1 шт. |

## РАЗМЯШЧЭННЕ, ПАДРЫХТОЎКА ДА ПРАЦЫ І ПАРАДАК УСТАНОЎКІ

Выбірайце месца мантажу КВ такім чынам каб яркія крыніцы святла не траплялі ў кадр.  
Выкарыстоўвайце шаблон для ўстаноўкі кранштэйна камеры (мал. 3)

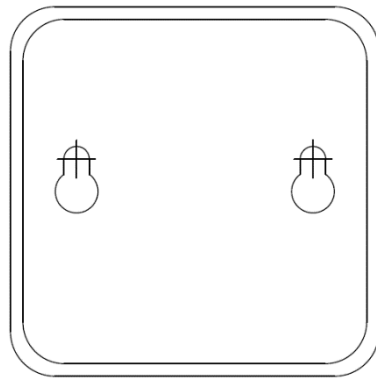

мал. 3

Замацаваць камеру на кранштэйне. Зафіксуйце шрубы ўтрымлівальныя камеру ў патрэбным становішчы (гл. Мал. 4).

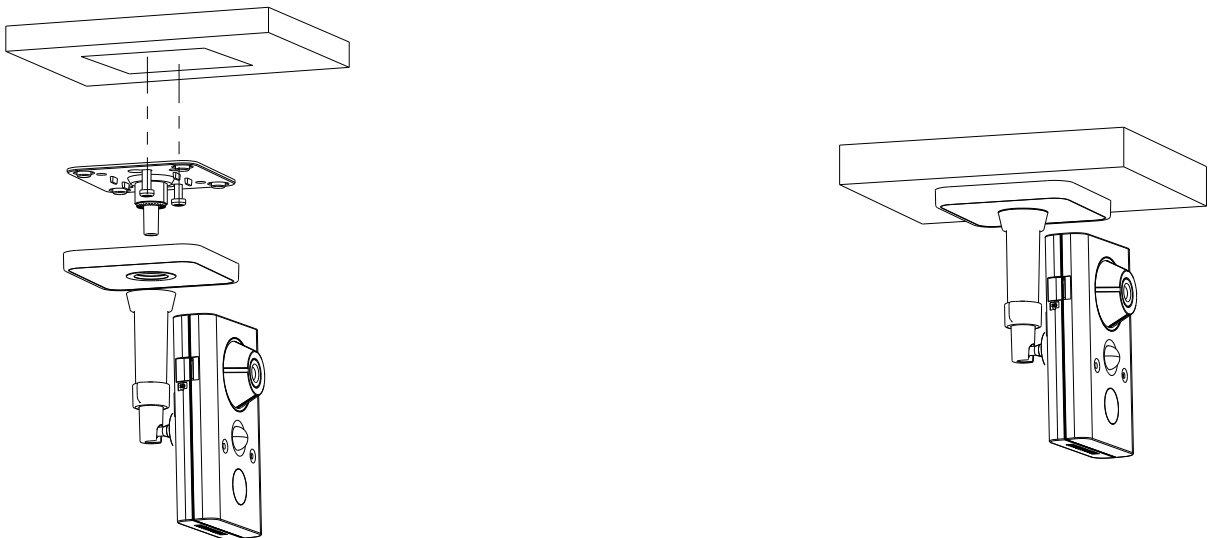

Мал. 4



# ИНТЕРНЕТ-МАГАЗИН: TELECAMERA.RU

## СКІД НА ЗАВАДСКІЯ НАЛАДКІ

Скід на заводскія налады ажыццяўляецца кнопкай размешчанай на корпусе КВ. Утрымліваючы кнопку RESET, падаць на камеру харчаванне і трымаць 10 секунд, пасля чаго камера перазагрузіцца.

### ВНИМАНИЕ!!!

IP адрес по умолчанию: 192.168.1.108  
Маска подсети по умолчанию: 255.255.255.0  
Логин администратора по умолчанию: admin  
Пароль администратора по умолчанию: admin

## ДОСТУП ДА WEB-ІНТЭРФЕЙС ПРЫЛАДЫ

Для доступу да web-інтэрфейсу рэгістратара неабходна наладзіць Internet Explorer наступным чынам:

1) Зайдзіце ў меню «Сэрвіс» - «Уласціваці браўзера» - «Бяспека» - «Надзейныя сайты» - «Іншы». У параметры «Элементы ActiveX і модулі падключэння» адзначце адзначаныя ніжэй пункты:

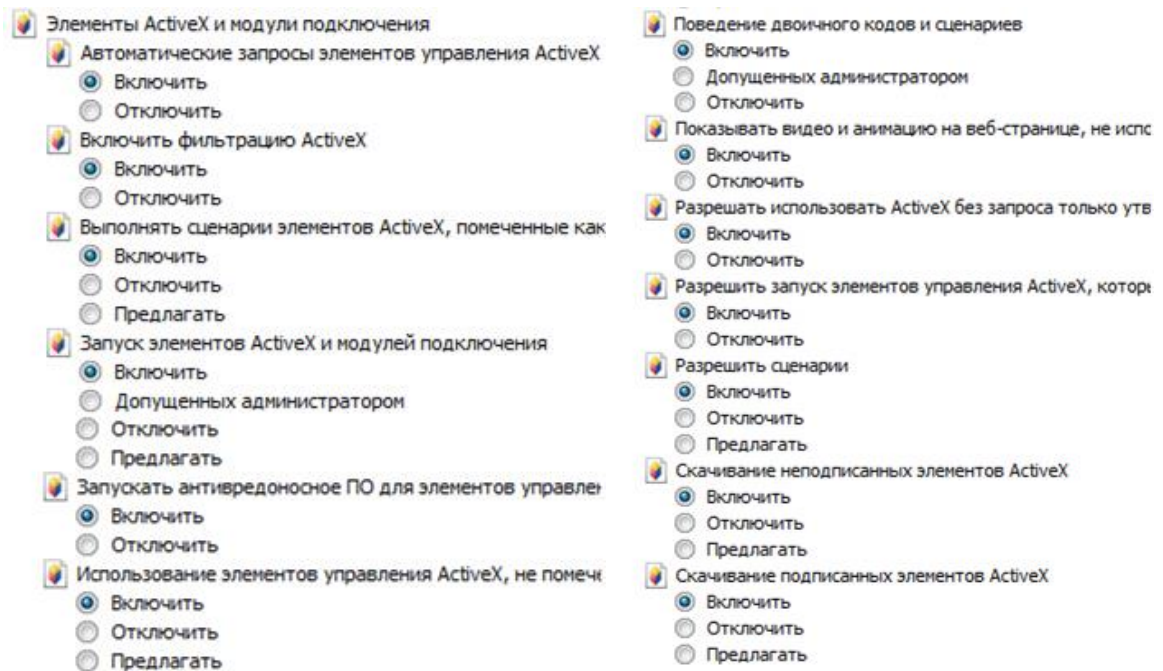

## ИНТЕРНЕТ-МАГАЗИН: TELECAMERA.RU

2) Зайдзіце ў меню «Сэрвіс» - «Уласціvasці браўзера» - «Бяспека» - «Надзейныя сайты» - «Сайты». Зніміце сцяжок «Для ўсіх сайтаў гэтай зоны патрабуецца праверка сервераў (https :)». У полі «Дадаць у зону наступны вузел» прапішыце IP-адрас рэгістратара і націсніце кнопку «Дадаць». Пасля паспяховага дадання націсніце кнопку «Зачыніць» і «ОК».

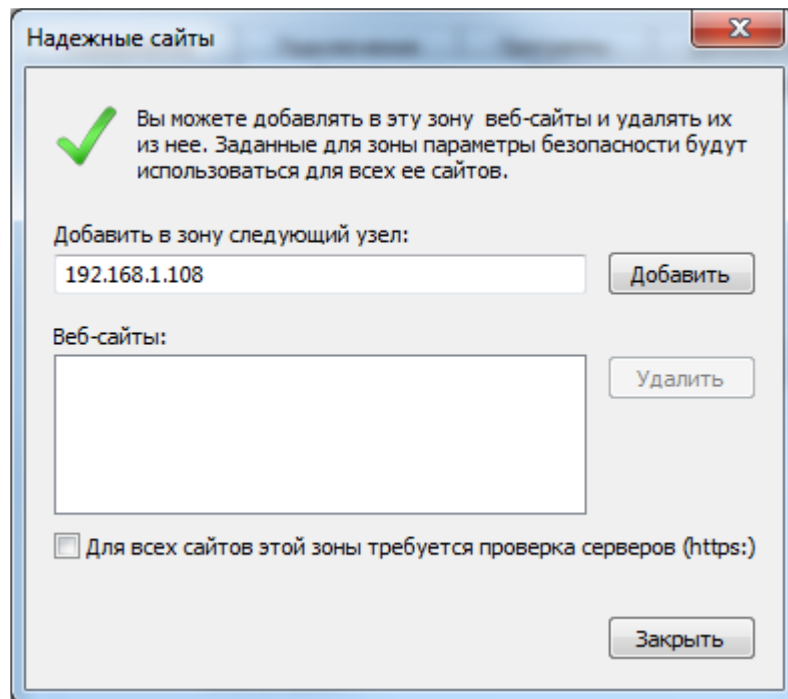

3) Зайдзіце ў меню «Сэрвіс» - «Параметры прагляду ў рэжыме сумяшчальнасці». Зніміце сцяжок «Выкарыстоўваць спісы сумяшчальнасці Майкрасофт» і «Адлюстроўваць сайты інтрасеткі ў рэжыме сумяшчальнасці». У полі «Дадаць гэты вэб-сайт» прапішыце IP-адрас рэгістратара і націсніце кнопку «Дадаць». Пасля паспяховага дадання націсніце кнопку «Зачыніць».

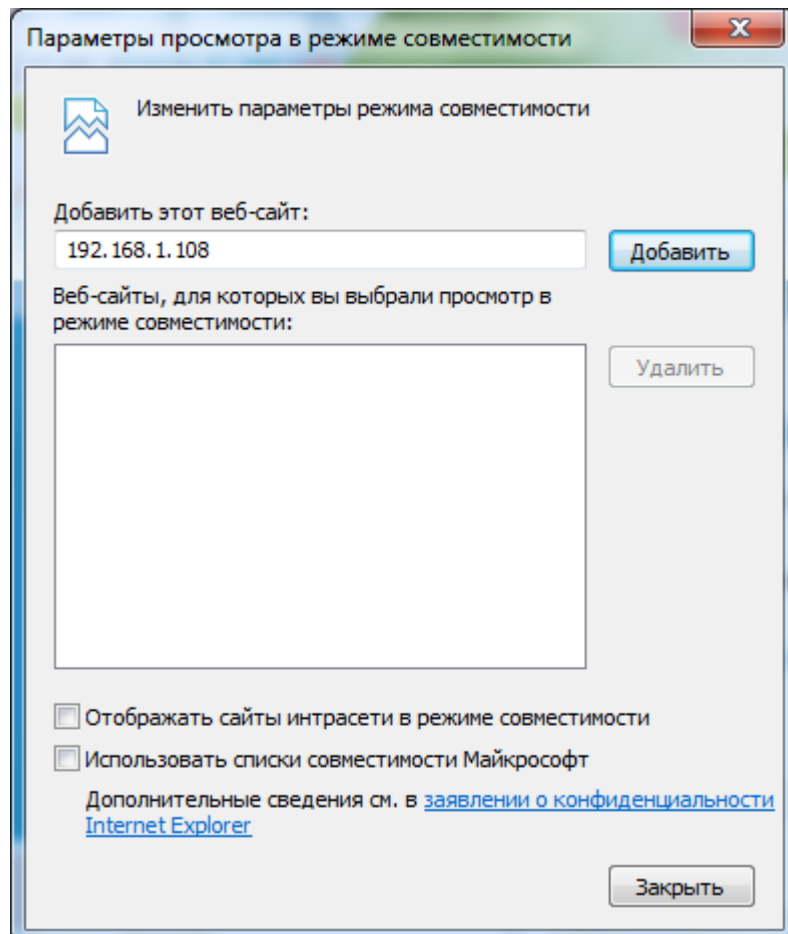

# ИНТЕРНЕТ-МАГАЗИН: TELECAMERA.RU

## ТРАНСПАРТНОЎКА І ЗАХОЎВАННЕ

Прылада ў транспартнай тары перавозыцца любым відам крытых транспартных сродкаў (у чыгуначных вагонах, закрытых аўтамашынах, трумах і адсеках судоў, герметызаваных ацяпляльных адсеках самалётаў і г.д.) у адпаведнасці з патрабаваннямі дзеючых нарматыўных дакументаў. Умовы транспартавання павінны адпавядаць умовам захоўвання 5 па ДАСТ 15150-69. Захоўванне прылады ў транспартнай тары на складах вытворцы і спажыўца павінна адпавядаць умовам 1 па ДАСТ 15150-69.

## УТЫЛІЗАЦЫЯ СМЕЦЦЯ

Прылада не ўяўляе небяспекі для жыцця і здароўя людзей, а таксама для навакольнага асяроддзя пасля заканчэння тэрміну службы. Утылізацыя праводзіцца без прыняцця спецыяльных мер абароны навакольнага асяроддзя.

## ГАРАНТЫІ ВЫТВОРЦЫ

Прадпрыемства-вытворца гарантуе адпаведнасць прылады патрабаванням тэхнічных умоў пры выкананні спажыўцом умоў транспартавання, захоўвання, мантажу і эксплуатацыі.

Гарантыйны тэрмін эксплуатацыі - 36 месяцаў з даты продажу праз гандлёвую або мантажную арганізацыю.

Пры адсутнасці адзнакі аб даце продажу гарантыйны тэрмін лічыцца ад даты вытворчасці.

Гарантыйныя абавязацельствы несапраўдныя, калі прычынай няспраўнасці прылады з'яўляюцца:

- наўмысная псуга;
- пажар, паводка, стыхійныя бедствы;
- аварыі ў сеткі харчавання;
- электрычны пробай мікрасхем электроннай платы з прычыны памылкі ў палярнасці харчавання.

Гарантыйныя абавязацельствы дзейнічаюць толькі пры прад'яўленні сапраўднага кіраўніцтва.

Прадпрыемства-вытворца не нясе адказнасці і не пакрывае ўрон за дэфекты, якія ўзніклі па віне спажыўца пры незахаванні правіл эксплуатацыі і мантажу.

**ИНТЕРНЕТ-МАГАЗИН: TELECAMERA.RU**  
**ГАРАНТИЙНЫ ТАЛОН**

Серийны нумар: \_\_\_\_\_

Дата продажу «\_\_\_\_\_» \_\_\_\_\_ 20 \_\_\_\_ г.

**ШТАМПУЕ  
ПРАДАЎЦЫ**

Адзнакі аб рамонце:

| № Заказ-нарада | Назва СЦ |
|----------------|----------|
|                |          |
|                |          |
|                |          |

**Желі камера**  
**Қадағалау**  
**RVI-IPC11S (2.8 мм)**  
**RVI-IPC11SW (2.8 мм)**  
**RVI-IPC12SW (2.8 мм)**



**Өнім туралы мәліметтер парағы**  
Пайдаланбас бұрын оқып шығыңыз  
және болашақта пайдалану үшін сақтап  
[www.rvi-cctv.ru](http://www.rvi-cctv.ru)

## САҚТЫҚ ШАРАЛАРЫ



Бұл символ құрылғының ішінде жоғары кернеудің бар екендігін білдіреді. Құрылы ішіндегі бұйымдармен жанасу қауіпті болып табылады.



Бұл символ бұйымға арналған құжаттамада оны қолдану және қамсыздандыру жөніндегі маңызды нұсқаулық бар екендігін көрсетеді.

- Өрттің немесе электр тоғына ұшырау жағдайының алдын алу үшін осы бұйымның жаңбыр астына немесе жоғары ылғалдықты жағдайларға түсуіне жол бермеңіз.
- Бұйымды дымқыл, шаңданған немесе ыспен қапталған бөлмелерде орнатпаңыз. Бұл талаптың орындалмауы өртке немесе электр тоғына ұшырауға алып келуі мүмкін.
- Егер сіз күмәнді иіс сезсеңіз немесе бұйымнан шығып жатқан түтінді анықтасаңыз, пайдалануды тоқтатыңыз. Бұл жағдайда дереу бұйымды қорек көзінен ажырату керек. Бұйымды мұндай жағдайда пайдалануды жалғасырсаңыз, бұл өртке немесе электр тоғына ұшырауға алып келуі мүмкін.
- Бұйымда ақаулық анықталған кезде жақын маңдағы сервистік орталықпен хабарласыңыз. Осы бұйымды ешқашан бөлшектемеңіз және оның құрылымына өзгерістер енгізбеңіз. (RVi компаниясы бұйым құрылымына өзгерістер енгізу нәтижесінде немесе бұйымды жөндеу жұмыстарын өздігінен орындау әрекеттерінің нәтижесінде туындаған мәселелер үшін жауапты болмайды).
- Бұйымды тазартқан кезде корпустың ішіне сұйықтықтың енуіне жол бермеңіз. Бұл өртке немесе электр тоғына ұшырауға алып келуі мүмкін.

## НАЗАР АУДАРЫҢЫЗ

- Бұйымға ешқандай заттар құлатпаңыз және оның соқпаңыз. Бұйымды қатты діріл бар немесе магнитті өріс көзіне жақын жерде орнатпаңыз.
- Бұйымды жоғары (50°C жоғары) немесе төмен (-40°C төмен) температуралы немесе жоғары ылғалдықты жерлерде орнатпаңыз. Бұл өртке немесе электр тоғына ұшырауға алып келуі мүмкін.
- Егер сіз бұрын орнатылған бұйымды жаңа орынға ауыстырғыңыз келсе, онда орындау алдында қорек көзін сөндіріңіз.
- Найзағай кезінде бейнекамераның қоректену блогын айнымалы тоқ желісінен ажыратыңыз. Бұл талаптың орындалмауы өртке немесе бұйымның зақымдануына алып келуі мүмкін.
- Бұйымды оған тура күн сәулелері түспейтіндей және жанынжа жылу шығаратын көздер болмайтындай орнатыңыз. Бұл өртке алып келуі мүмкін.
- Бұйымды жарқын жарық көздеріне (күн, дәнекерлеу қондырғылар, прожектор) қарсы орнатпаңыз, себебі бұл бейне құратын жарыққа сезімтал сенсорының зақымдануына алып келуі мүмкін.

## ҚАУІПСІЗДІК ШАРАЛАРЫНЫҢ НҰСҚАУЛАРЫ

Бұйым құрылымы МЕМСТ 12.2.007.0-75 және МЕМСТ 12.1.004-91 бойынша электрлік және өрт қауіпсіздігі талаптарын қанағаттандырады.

Орнату және пайдалану кезіндегі қауіпсіздік шаралары «Тұтынушылардың электрлік қондырғыларын техникалық пайдалану ережелерінің» және «Тұтынушылардың электрлік қондырғыларын пайдалану кезіндегі қауіпсіздік техникасы ережелерінің» талаптарына сәйкес келуі керек.

# ИНТЕРНЕТ-МАГАЗИН: TELECAMERA.RU ҚҰҚЫҚТЫҚ АҚПАРАТ

«Вольтты жабдықтар қауіпсіздігі туралы» ТР ТС 004/2011 сәйкес жасалған өнімдер ТР ТС 020/2011 «техникалық құралдардың электромагнитті үйлесімділігі»

ТР ТС 004/2011 16 тамыз 2011 №768 Кеден одағының комиссиясының шешімімен бекітілген, «төмен вольтты жабдықтарды қауіпсіздігі туралы» кездесті; 2011 жылдың 9 желтоқсанында №879 Кеден одағы комиссиясының шешімімен бекітілген ТР ТС 020/2011 «техникалық құралдардың электромагнитті үйлесімділігі».

«Вольтты жабдықтар қауіпсіздігі туралы» ТР ТС 004/2011 сәйкес Сақтау шарттары ТР ТС 020/2011 «техникалық құралдардың электромагнитті үйлесімділігі.»

10 жыл жобалау өмір.

Сәйкестікті ТС №RU Д-CN.AB45.B.86653 декларациясын тіркеу нөмірі.

The logo consists of the letters 'R', 'V', and 'i' in a bold, blue, sans-serif font. The 'R' and 'V' are uppercase, while the 'i' is lowercase. The letters are slightly slanted and have a modern, clean appearance.

The logo consists of the letters 'E', 'A', and 'C' in a bold, black, sans-serif font. The letters are blocky and have a strong, industrial feel.

Құқық иеленуші бренд RVi ООО «ЭРВИ групп»

Адрес: Россия, 121471, г. Москва, ул. Рябиновая, д. 45А, стр. 24

# ИНТЕРНЕТ-МАГАЗИН: TELECAMERA.RU

## КАМЕРАҒА ШОЛУ

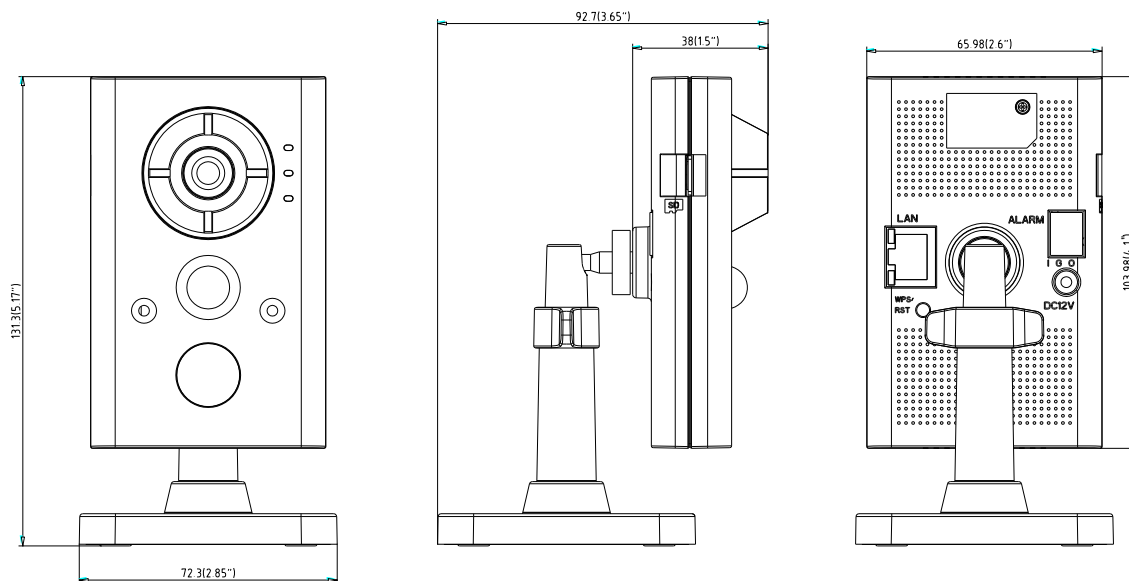

Сур. 1 Сыртқы көрінісі мен өлшемдері

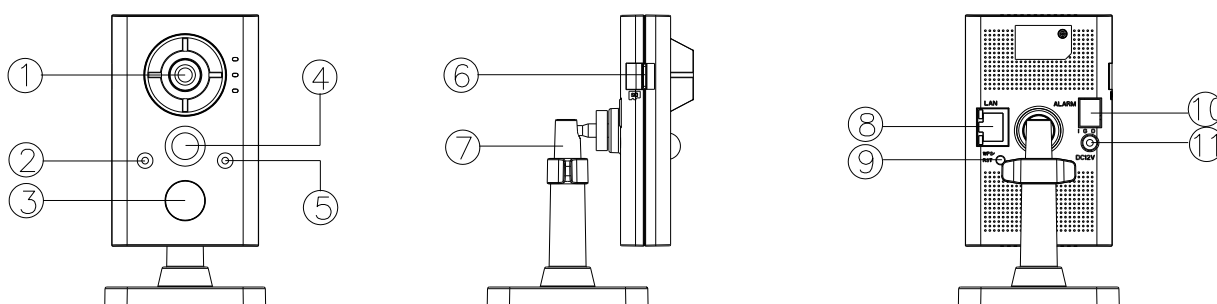

Сур. 2

| №пп | Тағайындау  |
|-----|---|
| 1   | Объектив  |
| 2   | Линза   |
| 3   | IR жарықтандыру                                   |
| 4   | Пассивті инфрақызыл датчик (PIR датчик)           |
| 5   | Жарық сенсоры                                     |
| 6   | SD-карталарға арналған слот                       |
| 7   | 3-осі жақша                                       |
| 8   | Желіге үшін Connector (Ethernet) кабелі           |
| 9   | (Wi-Fi үшін) (қалпына келтіру) / WPS Button ысыру |
| 10  | Дабыл детекторлардың Connector                    |
| 11  | Қуат адаптері арналған ағытпа                     |



# ИНТЕРНЕТ-МАГАЗИН: TELECAMERA.RU

## ТАҒАЙЫНДАЛУЫ

Бейнебақылау IP -камерасы (ары қарай БК) жиналалмалы жабдықтағы қорғалатын аймақтың бейнесуретін тәулік бойы көрсетілуін қамтамасыз ету үшін, бейнеақпаратты көрсету және сақтау, автономды немесе орталықтандырылған күзет пункті үшін арналған.

БК құрылатын сандық сурет ДК немесе желілік бейнетіркегіш көмегімен бейнемониторға шығарылуы мүмкін.

Негізгі БК фотоқабылдағыш матрица болып табылады, оның әрекет ету қағидаты фотоэлектрлік түрлендіруді қолдануда, жинақталған зарядтарды бірізді оқуға және оларды кейінгі суретті сандайтын/сығатын құрылғыға табыстауға, кейін мәліметтерді беру желілері арқылы бейнеағынды көрсетуде негізделеді.

Камера бөлме ішінде орнатуға арналған. Бөлмеден тыс пайдалану IP66 қорғаныс санатына ие термоқаптамамен бірге жүргізілуі мүмкін.

## СИПАТТАМА

Кесте 1

| Модель  | RVi-IPC11  | RVi-IPC12S-W                                       | RVi-IPC11S-W                            |
|---|--|--|---|
| Сенсор  | 1/4" КМОП,<br>прогрессивті<br>сканерлеу  | 1/2.8" КМОП,<br>прогрессивті сканерлеу             | 1/4" КМОП,<br>прогрессивті<br>сканерлеу |
| Күн/түн ауыстырып<br>қосуы                    | Электромеханикалық ИҚ-сүзгі  |  |   |
| Объектив                                      | 2,8 мм   |  |   |
| Сезімталдықтың<br>төменгі шегі                | 0.01 лк @ F1.2 цвет / 0.028 лк @ F2 ч.б.   |  |   |
| ИҚ жарықтандыру                               | ИК, до 10 м  |  |   |
| Сурет рұқсаттылығы<br>@ көрсету<br>жылдамдығы | 1280x720 @ 25 к/с  | 1920x1080 @ 25 к/с                                 | 1280x720 @ 25 к/с                       |
| Видео сығу форматы                            | H.264, MJPEG   |  |   |
| Аудио   | есік / шығар есік, динамик, микрофон   |  |   |
| Желілік интерфейс                             | 10Base-T/100Base-TX Ethernet порт  | 10Base-T/100Base-TX Ethernet порт, Wi-Fi (802.11n) |   |
| Желілік хаттамалар                            | HTTP, TCP/IP, IPv4/IPv6, ARP, IGMP, ICMP, RTSP, RTP, UDP, SMTP, FTP, DHCP, DNS, DDNS, PPPOE, UPnP, NTP, Bonjour, SNMPv3, IPFilter, QoS, Multicast, ONVIF |  |   |
| Желілік құралдар                              | Встроенный web-сервер. ПО RVi-Оператор   |  |   |
| Жады картасының түрі                          | MicroSD, до 128 ГБ   |  |   |
| қосымша ретінде                               | PIR қадаға   |  |   |
| Беймаза кіру/шығу                             | 1/1  |  |   |
| Қорек көзі                                    | PoE (IEEE802.3af) / DC 12 В  |  |   |
| Жұмыстық температура                          | -10°C... +60°C   |  |   |
| Габаритті өлшемдер                            | 66x104x38мм  |  |   |
| Салмақ  | 400 г  |  |   |

# ИНТЕРНЕТ-МАГАЗИН: TELECAMERA.RU

## ЖЕТКІЗІЛІМ ЖИНАҒЫ

|                                   |       |
|-----------------------------------|-------|
| Камкордер                         | 1 шт. |
| Өнім туралы мәліметтер парағы     | 1 шт. |
| Жеке орау                         | 1 шт. |
| CD с бағдарламалық қамтамасыз ету | 1 шт. |
| Жақша                             | 1 шт. |
| Жиынын белгілеу                   | 1 шт. |

## РАЗМЕЩЕНИЕ, ПОДГОТОВКА К РАБОТЕ И ПОРЯДОК УСТАНОВКИ

Монтаж кв орны қорыта келгенде таңдаңыз, үшін жарық көздер таң ағарып атып кел кадр бір нәрсеге тиюдi. (3-ші сурет) камераның кронштейнінің қондыруы үшін үлгіні пайдаланыңыз.

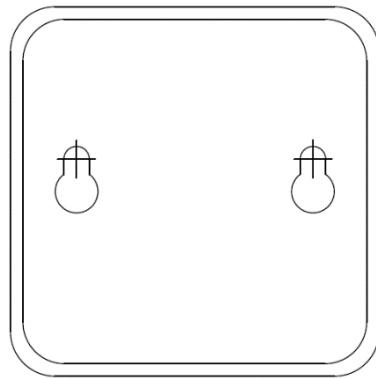

Сур. 3

Кронштейндегі камераны бекітіңіз. Қажетті (4-ші сурет қара) жағдайда ұстайтын камералар бұрандалары белгіленіңіз.

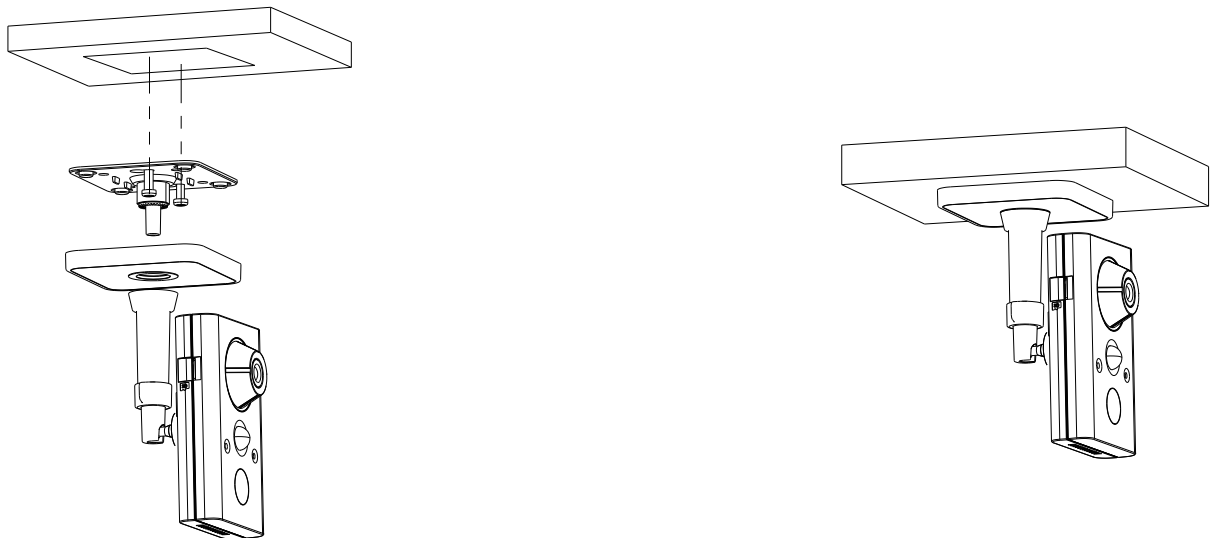

Сур. 4

# ИНТЕРНЕТ-МАГАЗИН: TELECAMERA.RU ЗАУЫТТЫҚ ПАРАМЕТРЛЕРДІ ҚАЛПЫНА КЕЛТІРУ

На тұрғын үй мекенжайында орналасқан түймешігін зауыттық параметрлерге әдепкі мәндерін қалпына келтіру. қуатын қолдануға және 10 секунд бойы басып тұрыңыз, содан кейін камераны қайта іске қосу үшін камера RESET түймесін басып тұрып.

## ВНИМАНИЕ!!!

IP адрес по умолчанию: 192.168.1.108  
Маска подсети по умолчанию: 255.255.255.0  
Логин администратора по умолчанию: admin  
Пароль администратора по умолчанию: admin

## ҚҰРЫЛҒЫНЫҢ WEB-ИНТЕРФЕЙСІНЕ ҚОЛ ЖЕТІМДІЛІК

Төмендегідей тіркеушінің веб-интерфейс кіру үшін, Сіз Internet Explorer теңшеу керек:

1) «Интернет параметрлері» - «Қауіпсіздік» - «Сенімді тораптар» - «Басқа» «Құралдар» мәзіріне өтіңіз. Параметр «ActiveX басқару элементтері мен» мынадай элементтерді тіркелулері ашасы:

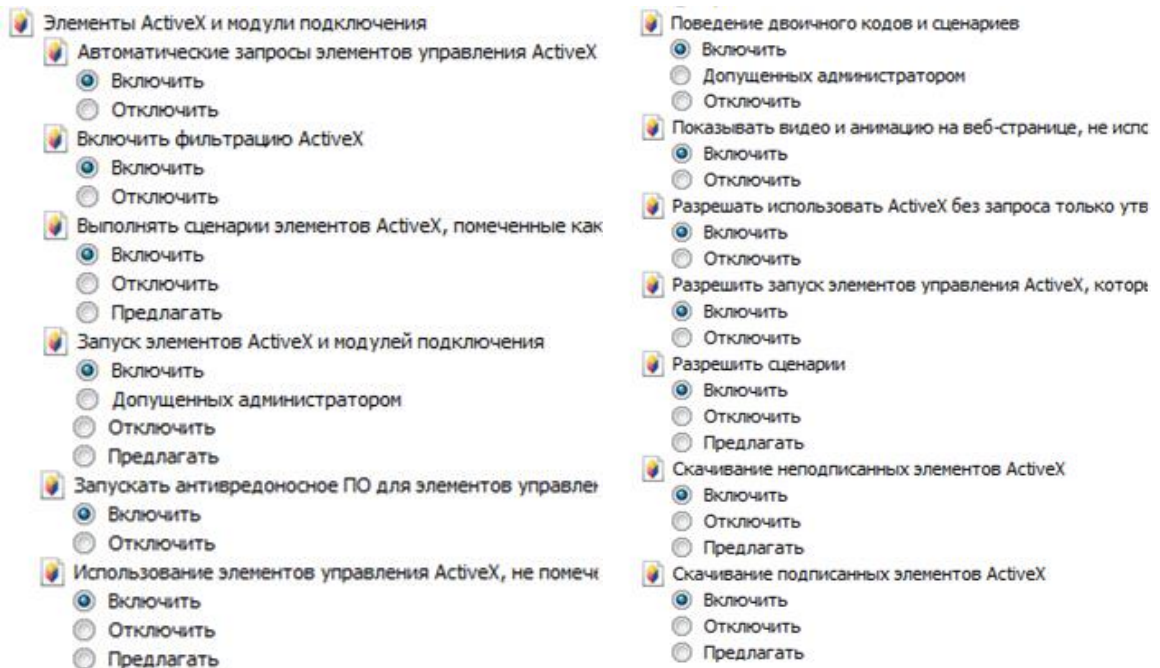

## ИНТЕРНЕТ-МАГАЗИН: TELECAMERA.RU

2) «Интернет параметрлері» - «Қауіпсіздік» - «Сенімді тораптар» - «сайттар», «Құралдар» мәзіріне өтіңіз. Осы аймақта барлық сайттар үшін терезесін «, талап сервер тексеру (HTTPS :)» құсбелгісін алып тастаңыз. «Аймағына осы веб-сайтты қосу» тіркеушінің IP-мекен-жайын тізіп, содан кейін «Қосу» түймешігін басыңыз. Табысты «Жабу» түймешігін басыңыз қосқаннан кейін және «ОК».

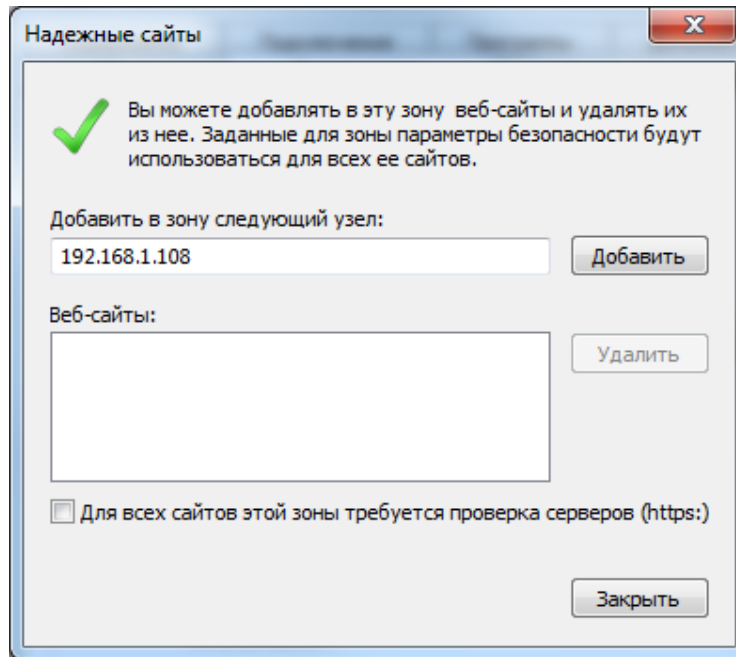

3) «Құралдар» мәзіріне өтіңіз - «Үйлесімділік режимінде қарау параметрлері» Ұяшығынан белгіні алып тастаңыз және «Microsoft сыйысымдылық тізімі пайдаланыңыз» «Сыйысымдылық көрінісінде көрсету интранет тораптарына.» Тіркеушінің IP-мекен-жайын тізіп, содан кейін «Қосу» батырмасын басыңыз, «Осы веб-сайтты қосу» жылы. Табысты «Жабу» түймешігін басыңыз қосқаннан кейін.

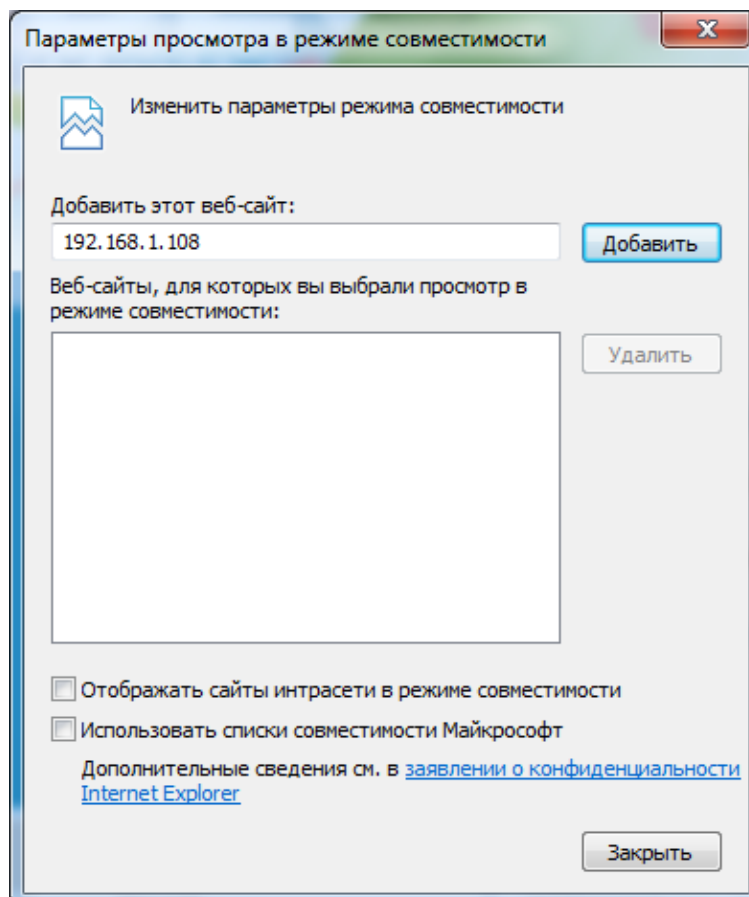

# ИНТЕРНЕТ-МАГАЗИН: TELECAMERA.RU

## ТАСЫМАЛДАУ ЖӘНЕ САҚТАУ

Құрылғы көлікте контейнерлер қолданыстағы нормативтік құжаттарға сәйкес жабық көлік құралдарын кез келген түріне (теміржол вагондарымен, жабық типті, өткізеді және кемелердің бөліктерге, т.б. әуе кемесінің қысыммен қыздырылған бөліктерге) тасымалданады отыр. Көлік шарттары ГОСТ 15150-69 сәйкес сақтау шарттарын 5 сәйкес келуге тиіс. Өндіруші қоймаларында көліктік контейнерде сақтаңыз құрылғыны және тұтыну ГОСТ 15150-69 сәйкес жағдайларға 1 сәйкес келуі тиіс.

## КӨДЕГЕ ЖАРАТУ

Құрылғы өмірінің соңына кейін адам өмірі мен денсаулығы және қоршаған орта үшін қауіп төндірмейді. Recycling қоршаған органы қорғау үшін арнайы шаралар қабылдау жүзеге асырылады.

## КЕПІЛДІК

Өндіруші тасымалдау, сақтау, монтаждау және пайдалану барлық шарттарына сәйкес техникалық жағдай құрылғы талаптарына сәйкестігін кепілдік береді.

Кепілдік мерзімі - сауда-саттық ұйымдастыру немесе монтаждау арқылы сатып алған күннен бастап 36 ай.

Кепілдік мерзімі сату күні туралы белгі болмаған жағдайда шығарылған күнінен бастап есептеледі. дұрыс жұмыс істемеуіне себеп болса кепілдік жарамсыз болып табылады:

- қасақана зиян;
- өрт, су тасқыны, табиғи апаттар;
- қуат көзінің желісінде жеткіліксіздігі;
- қуат көзінің Поляр жылы қатесіне байланысты электрондық басқарма фишкалар электр ойран.

Тек осы нұсқаулықтағы көрсеткен кезде жарамды Кепілдік.

Өндіруші жауапты емес және пайдалану және орнату ережелерінің тұтынушылық сақталмауына кінәсінен туындаған ақаулар туындаған залал қамтымайды.

# ИНТЕРНЕТ-МАГАЗИН: TELECAMERA.RU КЕШЛДІК КАРТАСЫ

Серыйны нумар: \_\_\_\_\_

Дата продажу «\_\_\_\_\_» \_\_\_\_\_ 20\_\_\_\_ г.

ШТАМПУЕ  
ПРАДАЎЦЫ

Адзнакі аб рамонце:

| № Заказ-нарада | Сэрвісны цэнтр |
|----------------|----------------|
|                |                |
|                |                |
|                |                |