

АСТОР ММС

Руководство пользователя

Внешнее устройство (глазок) – 1 шт.

Блок внутреннего управления – 1 шт.

Карта Micro-SD – 1 шт.

Руководство пользователя – 1 шт.

Закрепл. тонколистовая сталь – 1 шт.

Литиевая батарея – 1 шт.

Зарядное устройство – 1 шт.

Блок питания – 1 шт.

USB дата-кабель 3 м – 1 шт.

Две пары крепёжных винтов (выберите подходящую к двери) – 1 шт.

Параметры

Внутреннее устройство управления	142×88×13,5 мм
Экран	TFT, цветной, сенсорный 5 дюйма
Наружное устройство	61×61×14,1 мм
Угол обзора	165 градусов
Диапазон диаметров отверстия дверного видеоглазка	12мм ~ 60 мм
Диапазон толщины двери	35 мм ~ 90 мм
Источник питания	1400 мА, 3,5V ~ 4,5 В
Зарядка	Зарядка аккумулятора через разъём микро-USB в нижней части внешнего блока; для зарядки используйте блок питания.
Язык	английский, испанский, французский, немецкий, португальский, русский, итальянский, турецкий, украинский, арабский, фарси, хинди, вьетнамский, филиппинский, тайский

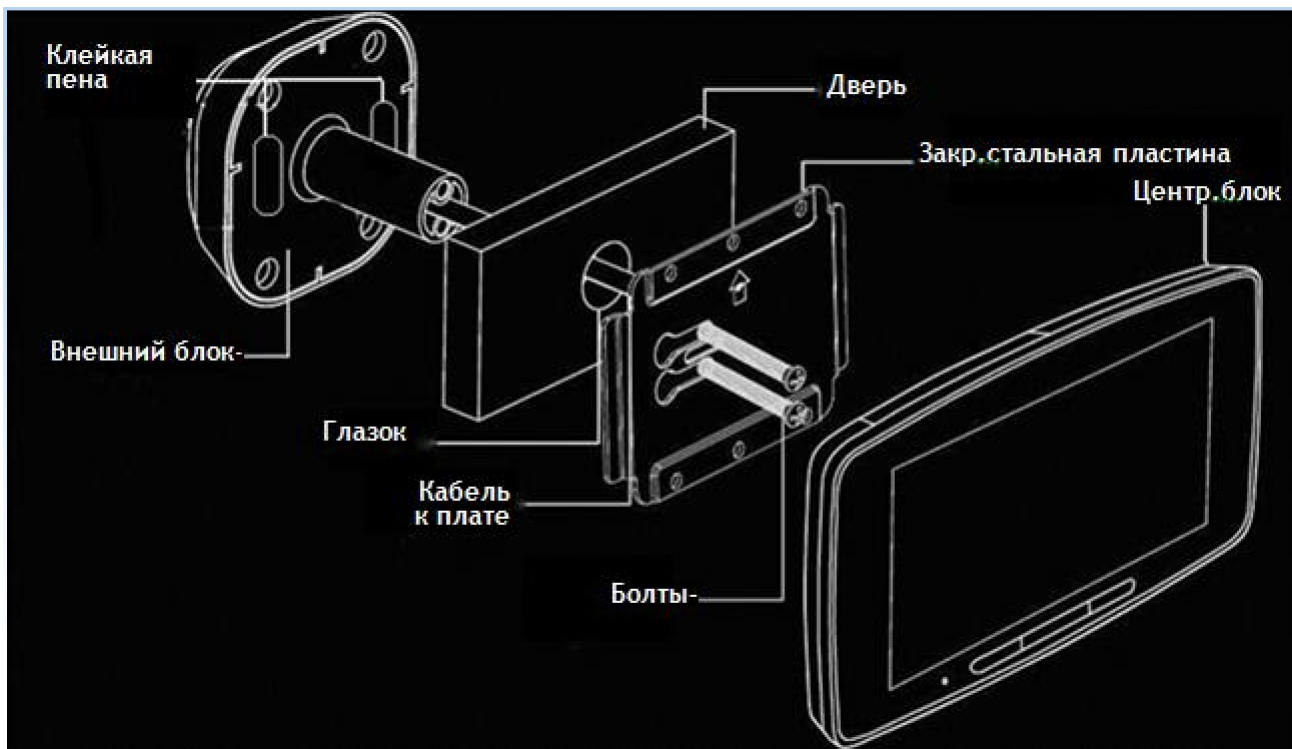

Процесс установки

Первый шаг: Установка наружной части устройства

1. Для хорошей адгезии липкой плёнки очистите поверхность двери в месте установки наружной части устройства.
2. Протяните без изгибов плоский кабель сквозь отверстие дверного глазка.
3. Снимите защитный слой с самоклеящейся плёнки и установите наружный блок на двери, см. рис. 1.



Второй шаг: Крепёж наружного устройства

1. Проденьте плоский кабель в отверстие металлической крепёжной пластины, см. рис. 2.
△ Не допускается скручивание плоского кабеля.
△ Стрелка «UP» должна указывать вверх и находиться со стороны помещения.
△ Перед установкой крепёжной пластины отметьте место расположения отверстия дверного глазка.
2. Прижмите крепёжную стальную пластину к двери и зафиксируйте её первым винтом, см. рис. 3.
△ Правильное положение винта указано синей стрелкой, а неправильное – красной.
△ Удерживайте пластину неподвижно, чтобы она не сместилась, пока не будет зафиксирована винтами.
△ Первый крепёжный винт располагается над плоским кабелем.
3. Установите второй крепёжный винт, см. рис. 4.
△ Осторожно, чтобы не повредить проводники, приподнимите плоский кабель.
△ Затяните винт, чтобы его торчащая головка не повредила плоский кабель.



Третий шаг: Установка внутренней части устройства

1. Откройте крышу соединителя
2. Вставьте оконцовку плоского кабеля в ответный разъем внутренней части устройства, см. рис. 5.
 - 1) Внимание: Одной рукой держите внутреннюю часть устройства, а второй кабель, как можно ближе к его разъему.
 - 2) Разъем кабеля должен быть сориентирован металлизированной частью вверх.
3. Осторожно прижмите разъем для плоского кабеля до полного сведения в месте двух черных точек см. рис. 6.

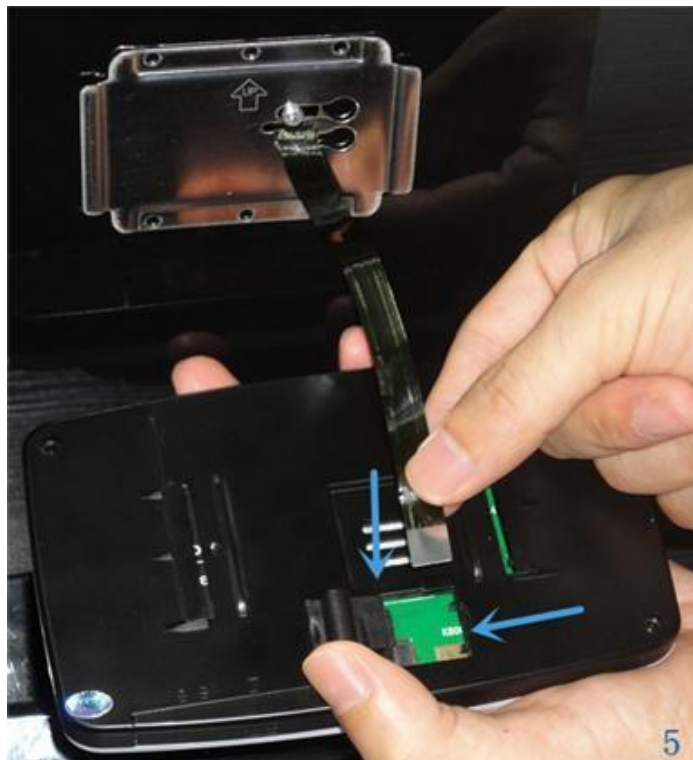

4. После закройте соединение, см. рис. 7 и пометьте его положение для справки



Четвёртый шаг: Установка внутренней части устройства

1. Осторожно расправьте плоский кабель по поверхности внутреннего блока, см. рис 8.
2. Медленно оденьте внутренний блок устройства пазами на крепёжную металлическую пластину, см. рис. 9.

Примечание: показанный метод установки в стойке (50 мм) подойдёт для большинства дверей



Описание устройства

А. Наружный блок:



3. Датчик ИК излучения/движения: Любой нагретый объект/ человек, который перемещается или находится у двери более 15 сек. (время можно изменить) автоматически регистрируются, включается подсветка кнопки звонка , чтобы её хорошо было видно и днём и ночью, и соответствующие сведения передаются во внутренний блок устройства.

4. Светодиод: подсветка для дневного/ ночного видеонаблюдения, дальность 3 м.

5. Наружный микрофон: Для записи во внутренний блок видео и звуковых сообщений. Также предназначен для связи с хозяином по мобильному телефону, если во внутренний блок вставлена SIM карта.

6. Наружный динамик: Для передачи голоса хозяина с микрофона внутреннего блока или полученного по сотовой связи.

7. Камера: для видеонаблюдения обстановки перед дверью, выполнения фото/ видео съёмки, имеет широкоугольный объектив на 165°.

6. Дверной звонок: По нажатию кнопки  включает внутреннее освещение и уведомляет хозяина о посетителе.

Б. Внутренний блок



Внутренний
микрофон

Включение
связи

Камера

Питание Вкл/Выкл

Сброс

1. Внутренний микрофон: для переговоров с посетителями.

2. Кнопка включения связи: по нажатию кнопки  производится вызов по любому заданному номеру GSM SIM карты (850/900/1800/1900 МГц), которая установлена во внутренний блок устройства.

3. Камера: По нажатию кнопки  можно вести видеонаблюдение обстановки за дверью, делать фотоснимки (опционально).

4. Кнопка включения/ выключения: Для включения/ выключения устройства следует нажать и удерживать более 5 сек. кнопку .

5. Сброс: Принудительное выключение устройства с сохранением сведений.

6. Порт USB находится в нижней части внутреннего блока, предназначен для передачи данных и подзарядки аккумулятора.

I. Photos – фотоснимки: По нажатию кнопки  в правом верхнем углу экрана появится индикация количества сохранённых фотографий.

II. Video – видео: По нажатию кнопки  в правом верхнем углу экрана появится индикация количества сохранённых видеосъёмки или видеосообщений посетителей.

III. Mode Switch – переключатель режимов: присутствия/ отсутствия. 

IV. Menu – меню: функциональные параметры 

В. Функциональная панель



1. Photos/Video – фото/ видео: Проверка фото/ видео документов, отмена по-одному или всех сразу.



2. Number – номер телефона: посетитель может вызвать хозяина по телефону, номер которого записан в устройство, всего их может быть до пяти.

Примечание: Через устройство можно связаться только с этими пятью мобильными номерами, для остальных можно задать сообщение.



3. Dialed – звонки: Просмотр подробных сведений по вызовам.



4. Inbox – электронная почта: отправка MMS сообщений хозяину о посетителях



5. Calendar – календарь: просмотр даты (день/ месяц/ год)



6. Monitor – монитор:

1) Переключение монитора: может быть установлено на 1/3/5/10/15/20 сек. и задаёт время автоматической фотосъёмки, когда перед дверью находится посетитель; если задано «off» (откл.), то съёмка не производится.

2) Предупреждения монитора: Может быть установлено на 20, 30 сек или выключено; задаёт время подсветки кнопки дверного звонка, когда посетитель находится перед дверью. При установке «off» (выкл.) подсветка вообще не включается.

3) Sensibility – чувствительность: возможны установки Low, Medium или High (низкая, средняя или высокая), чаще всего выбирают последнюю.

4) MMS Alert Switch – включение оповещения MMC: возможны состояния «On»/«Off» (вкл./ выкл.), перед включением необходимо вставить SIM карту и задать номер мобильного телефона GSM связи. Если не установить «On» (вкл.), то MMC сообщение отправляться не будет.

5) LED switch – включение светодиода: включение светодиодной подсветки по нажатию кнопки звонка или срабатыванию тревожной сигнализации монитора, возможны состояния «On»/«Off» (вкл./ выкл.).

6) Data account – учётная запись: параметры мобильного оператора (обычно дополнительных настроек не требуется)



7. File System (файловая система): Для редактирования фото/ видео документов; просмотр/ удаление.



8. Settings (настройки):

1) Time and date – установка местного времени и даты (и/или формата времени/ даты)

2) Tone settings: – настройка звука звонка в дверь, для выбора мелодии нажать кнопку «tone», а для установки уровня – кнопку «volume».

Примечание: Можно выбрать любую из предустановленных мелодий или предварительно записанных в TF-карту в формате MP3.

3) Display setting – настройки дисплея: выбора изображения фона («обоев»)/ яркости светодиодной подсветки, калибровка времени/ пера

Примечание: файл нового фона следует предварительно записать в TF-карту в формате jpg размером 480x272 точек.

4) Record Format – формат записи: - фотографирование, размер превью 320x240, 3 снимка, 5 снимков (она выбор).

- запись видео, 3с/ 5с/ 10с/ 15с (на выбор)

Запись видео для сообщения, по умолчанию 10 с.

Примечание: При выборе записи видео не будет работать ММС оповещение.

5) Language – язык: в экспортном исполнении на выбор английский, испанский, французский, немецкий, португальский, русский, итальянский, турецкий, украинский, арабский, фарси, хинди, вьетнамский, филиппинский и тайский языки(в исполнении для внутреннего рынка только английский и китайский).

6) Restore factory settings – восстановление заводских настроек



9. Help (Справка)

1) Installation guide – руководство по установке: блок схема последовательности операций

2) System Information – системная информация: отсутствует

3) Copyright – авторское право: отсутствует

4) Contact us – наши контакты: отсутствует

Работа устройства

Режим присутствия

1. Когда посетитель приближается к двери подсвечивается кнопка дверного звонка; подсветка гаснет, когда посетитель уходит.

2. По нажатию кнопки звучит дверной звонок, а на экране появляется изображение с камеры и производится снимок.

Режим отсутствия

2.1. По нажатию кнопки звонка в динамике раздаётся: «Здравствуйте, меня нет дома, пожалуйста нажмите кнопку звонка ПОСЛЕ зуммера, чтобы оставить сообщение, спасибо!».

2.2. Нажав в течение 5 секунд после зуммера кнопку звонка посетитель может оставить своё видеосообщение (по умолчанию запись длится 10 сек.).

2.3. После записи видеосообщения посетителя для него прозвучит: «Если я Вам срочно нужен, нажмите ещё раз звонок, чтобы связаться со мной по мобильному, спасибо!». Если посетитель нажмёт кнопку звонка в течение последующих 5 сек., то устройство вызовет хозяина (по предустановленному мобильному №) и свяжет с посетителем.

Интеллектуальная функция защиты

1. Если посетитель находится более 15 сек. перед дверью, не нажимая кнопку звонка, то включится мерцание подсветки звонка, приглашая посетителя либо позвонить, либо отойти.

2. MMS сообщение о подозрительном поведении посетителя: Если посетитель не нажимает кнопку звонка более 15 сек. (можно задать другой интервал), то устройство автоматически произведет фото- (или видео-) съёмку, которая будет записана на TF-карту и переслана в MMS сообщении (если задано), а также включит звуковую сигнализацию тревоги (если задано).

3. По нажатию кнопки звонка устройство выполнит и запишет фотоснимок посетителя, включит звонок и экран с изображением посетителя.

Функции связи

при необходимости посетитель может нажать кнопку звонка ещё раз чтобы связаться с хозяином по предустановленному номеру телефона.

Характеристики

1. ИК ночное видеонаблюдение (до 3 м) и детекция движения.
2. Удобный 5-дюймовый ЖКИ сенсорный экран с высоким разрешением (HD).
3. Широкоугольная 2 Мп камера.
4. Безотказное раздельное питание от двух аккумуляторов. Можно снять литиевый аккумулятор на замену или зарядку, а питание устройства тем временем будет продолжаться от встроенного аккумулятора, который рассчитан не менее, чем на неделю работы.
5. Функция календаря.

Примечание

1. Режимы с SIM карточкой и без неё

Отсылка тревожных MMS сообщений и вызов по мобильному телефону возможны только со вставленной действующей SIM-карта (от GSM сотовых телефонов). **Остальные функции устройство может выполнять и без SIM карты.**

2. Режимы присутствия и отсутствия

По умолчанию устройство работает в режиме присутствия, но если нужно удалиться, то переключите его в режим отсутствия через панель управления. Если в режиме отсутствия будет нажата кнопка дверного звонка, то динамик наружного блока воспроизведёт: «Здравствуйте, меня нет дома, чтобы оставить мне сообщение, пожалуйста нажмите кнопку звонка после сигнала, спасибо!».

Гарантийный талон

Сведения об изделии:

Тип: _____

Заводской номер (S/N): _____

Покупатель:

Имя: _____

Адрес: _____

Номер телефона: _____

Индекс: _____

Эл. почта: _____

Продавец:

Продавец: _____

№ телефона продавца: _____

Дата покупки: _____