



EN

FR

ES

RU

TR

EG

Quick Start Guide

COPYRIGHT © Hangzhou EZVIZ Software Co., Ltd.. ALL RIGHTS RESERVED.

Any and all information, including, among others, wordings, pictures, graphs are the properties of Hangzhou EZVIZ Software Co., Ltd. (hereinafter referred to as "EZVIZ"). This user manual (hereinafter referred to as "the Manual") cannot be reproduced, changed, translated, or distributed, partially or wholly, by any means, without the prior written permission of EZVIZ. Unless otherwise stipulated, EZVIZ does not make any warranties, guarantees or representations, express or implied, regarding to the Manual.

About this Manual

The Manual includes instructions for using and managing the product. Pictures, charts, images and all other information hereinafter are for description and explanation only. The information contained in the Manual is subject to change, without notice, due to firmware updates or other reasons. Please find the latest version in the **ezviz**™ website (<http://www.ezvizlife.com>).

Revision Record

New release – January, 2019

Trademarks Acknowledgement

ezviz™, ™, and other EZVIZ's trademarks and logos are the properties of EZVIZ in various jurisdictions. Other trademarks and logos mentioned below are the properties of their respective owners.

Legal Disclaimer

TO THE MAXIMUM EXTENT PERMITTED BY APPLICABLE LAW, THE PRODUCT DESCRIBED, WITH ITS HARDWARE, SOFTWARE AND FIRMWARE, IS PROVIDED "AS IS", WITH ALL FAULTS AND ERRORS, AND EZVIZ MAKES NO WARRANTIES, EXPRESS OR IMPLIED, INCLUDING WITHOUT LIMITATION, MERCHANTABILITY, SATISFACTORY QUALITY, FITNESS FOR A PARTICULAR PURPOSE, AND NON-INFRINGEMENT OF THIRD PARTY. IN NO EVENT WILL EZVIZ, ITS DIRECTORS, OFFICERS, EMPLOYEES, OR AGENTS BE LIABLE TO YOU FOR ANY SPECIAL, CONSEQUENTIAL, INCIDENTAL, OR INDIRECT DAMAGES, INCLUDING, AMONG OTHERS, DAMAGES FOR LOSS OF BUSINESS PROFITS, BUSINESS INTERRUPTION, OR LOSS OF DATA OR DOCUMENTATION, IN CONNECTION WITH THE USE OF THIS PRODUCT, EVEN IF EZVIZ HAS BEEN ADVISED OF THE POSSIBILITY OF SUCH DAMAGES.

TO THE MAXIMUM EXTENT PERMITTED BY APPLICABLE LAW, IN NO EVENT SHALL EZVIZ'S TOTAL LIABILITY FOR ALL DAMAGES EXCEED THE ORIGINAL PURCHASE PRICE OF THE PRODUCT.

EZVIZ DOES NOT UNDERTAKE ANY LIABILITY FOR PERSONAL INJURY OR PROPERTY DAMAGE AS THE RESULT OF PRODUCT INTERRUPTION OR SERVICE TERMINATION CAUSED BY: A) IMPROPER INSTALLATION OR USAGE OTHER THAN AS REQUESTED; B) THE PROTECTION OF NATIONAL OR PUBLIC INTERESTS; C) FORCE MAJEURE; D) YOURSELF OR THE THIRD PARTY, INCLUDING WITHOUT LIMITATION, USING ANY THIRD PARTY'S PRODUCTS, SOFTWARE, APPLICATIONS, AND AMONG OTHERS.

REGARDING TO THE PRODUCT WITH INTERNET ACCESS, THE USE OF PRODUCT SHALL BE WHOLLY AT YOUR OWN RISKS. EZVIZ SHALL NOT TAKE ANY RESPONSIBILITIES FOR ABNORMAL OPERATION, PRIVACY LEAKAGE OR OTHER DAMAGES RESULTING FROM CYBER ATTACK, HACKER ATTACK, VIRUS INSPECTION, OR OTHER INTERNET SECURITY RISKS; HOWEVER, EZVIZ WILL PROVIDE TIMELY TECHNICAL SUPPORT IF REQUIRED.

SURVEILLANCE LAWS AND DATA PROTECTION LAWS VARY BY JURISDICTION. PLEASE CHECK ALL RELEVANT LAWS IN YOUR JURISDICTION BEFORE USING THIS PRODUCT IN ORDER TO ENSURE THAT YOUR USE CONFORMS TO THE

APPLICABLE LAW. EZVIZ SHALL NOT BE LIABLE IN THE EVENT THAT THIS PRODUCT IS USED WITH ILLEGITIMATE PURPOSES.

IN THE EVENT OF ANY CONFLICTS BETWEEN THE ABOVE AND THE APPLICABLE LAW, THE LATTER PREVAILS.

Regulatory Information

FCC Information

This device complies with Part 15 of the FCC Rules. Operation is subject to the following two conditions:

- (1) This device may not cause harmful interference, and
- (2) This device must accept any interference received, including interference that may cause undesired operation.

Note: This product has been tested and found to comply with the limits for a Class B digital device, pursuant to Part 15 of the FCC Rules. These limits are designed to provide reasonable protection against harmful interference in a residential installation. This product generates, uses, and can radiate radio frequency energy and, if not installed and used in accordance with the instructions, may cause harmful interference to radio communications. However, there is no guarantee that interference will not occur in a particular installation. If this product does cause harmful interference to radio or television reception, which can be determined by turning the equipment off and on, the user is encouraged to try to correct the interference by one or more of the following measures:

- Reorient or relocate the receiving antenna.
- Increase the separation between the equipment and receiver.
- Connect the equipment into an outlet on a circuit different from that to which the receiver is connected.
- Consult the dealer or an experienced radio/TV technician for help.

Please take attention that changes or modification not expressly approved by the party responsible for compliance could void the user's authority to operate the equipment.

This equipment should be installed and operated with a minimum distance 20cm between the radiator and your body.

This device complies with Industry Canada licence-exempt RSS standard(s). Operation is subject to the following two conditions:

- (1) this device may not cause interference, and
- (2) this device must accept any interference, including interference that may cause undesired operation of the device.

Under Industry Canada regulations, this radio transmitter may only operate using an antenna of a type and maximum (or lesser) gain approved for the transmitter by Industry Canada. To reduce potential radio interference to other users, the antenna type and its gain should be so chosen that the equivalent isotropically radiated power (e.i.r.p.) is not more than that necessary for successful communication.

EU Conformity Statement



This product and - if applicable - the supplied accessories too are marked with "CE" and comply therefore with the applicable harmonized European standards listed under the Radio Equipment Directive 2014/53/EU, the EMC Directive 2014/30/EU, the RoHS Directive 2011/65/EU.



2012/19/EU (WEEE directive): Products marked with this symbol cannot be disposed of as unsorted municipal waste in the European Union. For proper recycling, return this product to your local supplier upon the purchase of equivalent new equipment, or dispose of it at designated collection points. For more information see: www.recyclethis.info.



2006/66/EC and its amendment 2013/56/EU (battery directive): This product contains a battery that cannot be disposed of as unsorted municipal waste in the European Union. See the product documentation for specific battery information. The battery is marked with this symbol, which may include lettering to indicate cadmium (Cd), lead (Pb), or mercury (Hg). For proper recycling, return the battery to your supplier or to a designated collection point. For more information see: www.recyclethis.info.



Гарантийный срок-1 год

Срок службы-3 года



Производитель:Ханджоу Хиквижн Диджитал Технолоджи(Китай)

Импортер-поставщик в России: ЗАО "Хиквижн"

Импортер-поставщик в Республике Беларусь:ООО "Торговый Дом "АВАНТ-ТЕХНО"

Сайт:www.ezviz.ru

EC DECLARATION OF CONFORMITY

Hereby, HANGZHOU EZVIZ SOFTWARE CO., LTD. declares that the radio equipment type [CS-CV310] is in compliance with Directive 2014/53/EU.

The full text of the EC DECLARATION OF CONFORMITY is available at the following web link:
<http://www.ezvizlife.com/declaration-of-conformity>.

Safety Instruction

Due to the product shape and dimension, the name and address of the importer/manufacture are printed on the package.

Customer Service

For more information, please visit www.ezvizlife.com.

Need help? Please visit "www.ezvizlife.com/inter/page/contact-us" for our local contact details.

SAVE THIS MANUAL FOR FUTURE REFERENCE

Operations

Step 1

Power-on

Connect the camera and power socket to power on the camera.

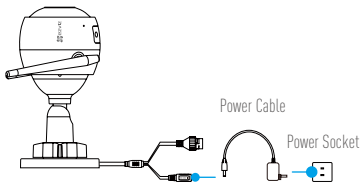

Step 2

Camera Setup

1 Create an user account.



- Connect your mobile phone to Wi-Fi.

- Download and install the EZVIZ app by searching "EZVIZ" in App Store and Google Play™.

- Launch the app and register an EZVIZ user account following the start-up wizard.

2 Add a camera to EZVIZ.

- Log in the EZVIZ app.

- On the Home screen, tap "+" on the upper-right corner to go to the scan QR code page.

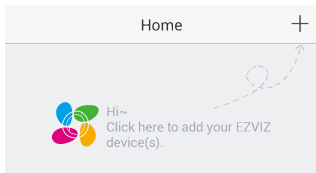

-Scan the QR code on the body of the camera.

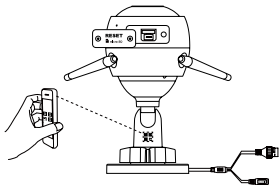

-Follow the EZVIZ app wizard to finish Wi-Fi configuration.

You can also select wired connection.

Step 1: connect the camera to the router with a network cable.

Step 2: add the camera to EZVIZ app by scanning its QR code.

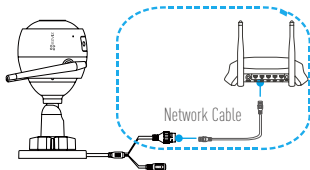

Hold the RESET button for 5 seconds when camera is running if either adding cameras or Wi-Fi connection fails.

Step 3

Camera Installation

You can install the camera on the wall or ceiling.

- i** Make sure the wall is strong enough to withstand three times the weight of the camera.

1 Installing the Camera

- Place drill template onto the surface you have chosen to mount the camera.
- **(For the cement wall/ceiling only)** Drill screw holes according to the template, and insert three expansion screws.
- Use three metal screws to fix the camera base according to the template.

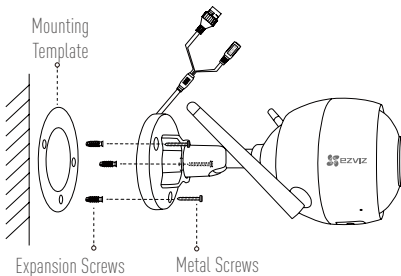

2 Adjusting the Surveillance Angle

- Loosen the adjusting screw.
- Adjust the surveillance angle as your desired place.
- Tighten the adjusting screw.

- i** Make sure the microSD card slot facing downward.

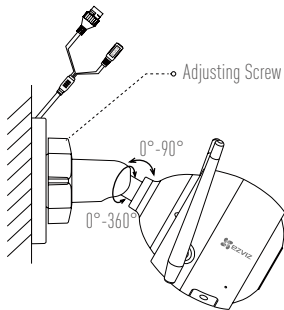

Appendix

Box Content

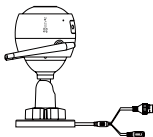

Internet Camera x1



Power Adapter x1



Mounting Template x1



Screw Kit x1

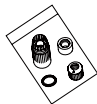

Waterproof Kit x1



Quick Start Guide x1

Basics

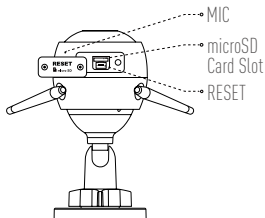
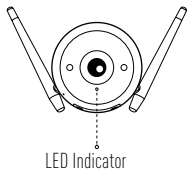

Name	Description
MIC	For audio in.
LED Indicator	<ul style="list-style-type: none"> • Solid Red: Camera is starting up. • Slowly Flashing Red: Wi-Fi connection has failed. • Fastly Flashing Red: Device exception (e.g. MicroSD card error). • Solid Blue: Video is being viewed or played back in EZVIZ App. • Fastly Flashing Blue: Camera is ready for the Wi-Fi connection. • Slowly Flashing Blue: Camera is running properly.
MicroSD Card Slot	MicroSD card not included in the Box Contents. After inserting the microSD card, initialize it in the EZVIZ app, and then video files can be stored in the SD card.
RESET	Hold the RESET button for 5 seconds when the camera is running. The camera restarts, and resets all parameters to default.
Power Input	1A === 12V

Troubleshooting

EN

- Q:** "The device is offline." or "The device is not registered." prompts when adding the camera by EZVIZ app.
- A:**
1. Make sure the network, that the camera is connected to, is normal and the DHCP of router is enabled.
 2. Hold down the RESET button for 5 seconds to reset the parameters if you manually changed the network parameters.
- Q:** How to use the microSD card for local storage?
- A:**
1. Make sure there is a microSD card inserted and the camera is added to your EZVIZ account. Log in the EZVIZ app and enter the "Device Details" interface, if the "Initialize Storage Card" button appears, you need to initialize the microSD card first.
 2. The microSD card recording for the motion detection is enabled by default.
- Q:** The mobile phone cannot receive alarm prompts when the camera is online.
- A:**
1. Make sure the EZVIZ app is running on your mobile phone and the Motion Detection Notification is enabled.
 2. For Android system, make sure the app is running in background; and for iOS, enable the message push function in "Settings > Notification".
 3. If still no alarm prompts, hold down the RESET button for 5 seconds restore the camera settings.
- Q:** Live view or playback failed.
- A:** Make sure your network is well connected. Viewing live video needs a good bandwidth. You can refresh the video, or change a network and try again.
- Q:** How to connect to another Wi-Fi?
- A:** Hold the RESET button on the camera for 5 seconds to reset and restart the camera and reconnect the Wi-Fi about 1 minute later.

i For detailed information, please visit www.ezvizlife.com.

Opérations

Étape 1

Alimentation

Raccordez la caméra à la prise de courant pour alimenter la caméra.

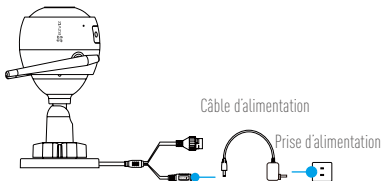

Étape 2

Mise en place de la caméra

1 Créer un compte utilisateur.



- Connectez votre téléphone mobile au réseau Wi-Fi.
- Téléchargez et installez l'application EZVIZ en recherchant « EZVIZ » dans l'App Store ou Google Play™.
- Lancez l'application et créez un compte utilisateur EZVIZ en suivant l'assistant de démarrage.

2 Ajouter une caméra à EZVIZ

- Connectez-vous dans l'application EZVIZ.
- Sur l'écran d'accueil, touchez le bouton « + » situé dans le coin supérieur droit pour accéder à la page de numérisation du code QR.

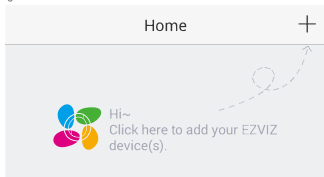

-Scannez le code QR sur le corps de la caméra.

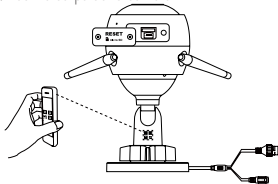

FR

-Suivez les directives de l'assistant de l'application EZVIZ pour compléter la configuration Wi-Fi.

Vous pouvez aussi sélectionner une connexion câblée.

Étape 1 : branchez la caméra au routeur avec un câble réseau.

Étape 2 : ajoutez la caméra à l'application EZVIZ en balayant son code QR.

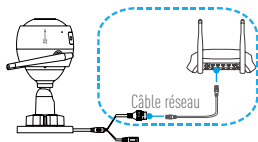

Maintenez le bouton RESET (RÉINITIALISER) enfoncé pendant 5 secondes lorsque la caméra fonctionne en cas d'échec de l'installation de caméras ou de la connexion Wi-Fi.

Étape 3

Installation de la caméra

Vous pouvez installer la caméra sur le mur ou le plafond.

- i** Assurez-vous que le mur est suffisamment solide pour supporter trois fois le poids de la caméra.

1 Installation de la caméra

- Placez le gabarit de perçage sur la surface d'installation de la caméra.
- (Installation uniquement sur un mur en ciment ou un plafond) Percez des trous correspondant au gabarit de perçage et vissez-y trois vis à expansion.
- Utilisez les vis métalliques pour fixer la base de la caméra, comme illustré ci-dessous.

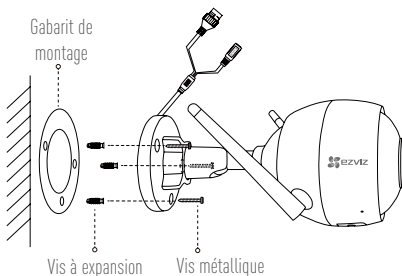

2 Réglage de l'angle de surveillance

- Desserrez la vis de réglage.
- Ajustez l'angle de surveillance à l'emplacement désiré.
- Serrez la vis de réglage.

- i** Assurez-vous que le logement de la carte microSD est orienté vers le bas.

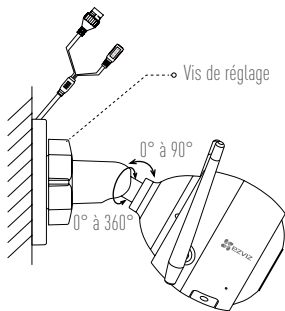

Annexe

Contenu du carton

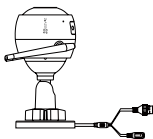

1 caméra Internet



1 adaptateur d'alimentation



1 gabarit de montage



1 kit de visserie

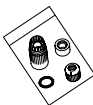

1 kit étanche



1 guide de démarrage rapide

Notions de base

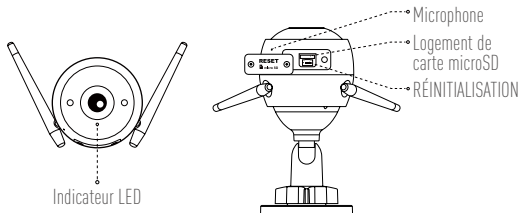

Nom	Description
Microphone	Pour l'entrée audio.
Indicateur LED	<ul style="list-style-type: none"> • Rouge fixe : Démarrage de la caméra. • Lent clignotement rouge : Échec de la connexion Wi-Fi. • Rapide clignotement rouge : Exception de périphérique (par ex. erreur de carte MicroSD). • Bleue fixe : La vidéo est en cours de lecture ou diffusée sur l'application EZVIZ. • Rapide clignotement bleu : La caméra est prêt à se connecter au Wi-Fi. • Lent clignotement bleu : La caméra fonctionne adéquatement.
Logement de carte microSD	La carte microSD n'est pas fournie. Après avoir inséré la carte microSD, initialisez-la dans l'application EZVIZ, puis stockez vos fichiers vidéo dans la carte SD.
RÉINITIALISATION	Maintenez le bouton RESET (RÉINITIALISER) enfoncé pendant 5 secondes lorsque la caméra fonctionne. La caméra redémarre, réinitialise tous les paramètres aux valeurs par défaut.
Entrée d'alimentation	1 A $\overline{\text{---}}$ 12 V

Résolution des problèmes

Q : Les invites « The device is offline. » (L'appareil est en mode Hors connexion) ou « The device is not registered. » (L'appareil n'est pas enregistré) s'affichent lorsque vous installez la caméra via l'application EZVIZ.

R : 1. Assurez-vous que le réseau sur lequel la caméra est connectée est normal et que le DHCP du routeur est activé.
2. Maintenez le bouton RESET (RÉINITIALISER) enfoncé pendant 5 secondes pour réinitialiser les paramètres si vous avez changé manuellement les paramètres du réseau.

Q : Comment utiliser la carte microSD pour le stockage local ?

R : 1. Assurez-vous que la carte microSD est insérée et que la caméra est ajoutée à votre compte EZVIZ. Connectez-vous dans l'application EZVIZ, puis accédez à l'interface « Device Details » (Détails de l'appareil). Si le bouton « Initialize Storage Card » (Initialiser la carte de stockage) apparaît, vous devez d'abord initialiser la carte.
2. L'enregistrement sur la carte microSD destiné à la détection de mouvements est activé par défaut.

Q : Le téléphone mobile ne reçoit pas les messages d'alarme lorsque la caméra est hors ligne.

R : 1. Assurez-vous que l'application EZVIZ s'exécute sur votre téléphone portable et que la Notification de détection de mouvements est activée.
2. Pour les systèmes Android, assurez-vous que l'application est exécutée en arrière-plan ; et pour le système iOS, activez la fonction d'émission de message dans « Settings > Notification » (Réglages > Notification).
3. Si aucun message d'alarme ne s'affiche, maintenez le bouton RESET (RÉINITIALISER) enfoncé pendant 5 secondes pour restaurer les réglages de la caméra.

Q : Échec vue en direct ou lecture.

R : Vérifiez que votre réseau est bien connecté. Visionner les vidéos en direct nécessite une bonne bande passante. Vous pouvez actualiser la vidéo ou changer de réseau, puis réessayer.

Q : Comment se connecter à un autre réseau Wi-Fi ?

R : Maintenez le bouton RESET (RÉINITIALISER) de la caméra enfoncé pendant 5 secondes pour réinitialiser et redémarrer la caméra, puis reconnectez-la au réseau Wi-Fi environ une minute plus tard.

Operaciones

Paso 1

Encendido

Conecte la cámara a la toma eléctrica para alimentarla.

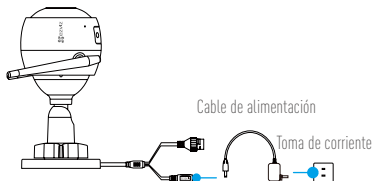

Paso 2

Configuración de la cámara



1 Cree una cuenta de usuario.

- Conecte su teléfono móvil a la red Wi-Fi.
- Descargue e instale la app EZVIZ buscando "EZVIZ" en el App Store y Google Play™.
- Abra la app y registre una cuenta de usuario de EZVIZ siguiendo las instrucciones del asistente de instalación.

2 Agregue una cámara a EZVIZ.

- Inicie sesión en la app EZVIZ.
- En la pantalla de inicio, toque "+" en la esquina superior derecha para ir a la página de escaneo de códigos QR.

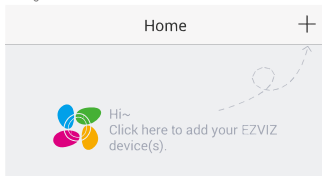

-Escanee el código QR de la cámara.

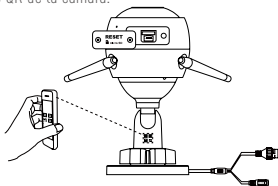

ES

-Siga al asistente de la aplicación EZVIZ para terminar la configuración del Wi-Fi.

También puede seleccionar la conexión por cable.

Paso 1: conecte la cámara al router con un cable de red.

Paso 2: agregue la cámara a la aplicación EZVIZ escaneando el código QR.

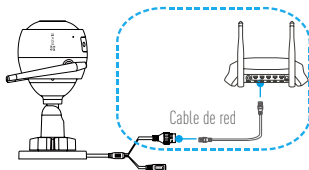

Si ocurre un fallo al añadir cámaras o al conectarse a una red Wi-Fi, mantenga pulsado el botón RESET (Restablecer) durante 5 segundos con la cámara en funcionamiento.

Paso 3

Instalación de la cámara

Puede instalar la cámara en la pared o en el techo.

- i** Asegúrese de que la pared sea lo suficientemente resistente para soportar un peso tres veces mayor que el de la cámara.

1 Instalación de la cámara

- Coloque la plantilla de perforación sobre la superficie escogida para el montaje de la cámara.
- (Solo para montaje en paredes de cemento/techos) Taladre orificios para tornillos usando la plantilla e inserte tres tornillos de expansión.
- Utilice 3 tornillos de metal para fijar la base de la cámara, según la plantilla.

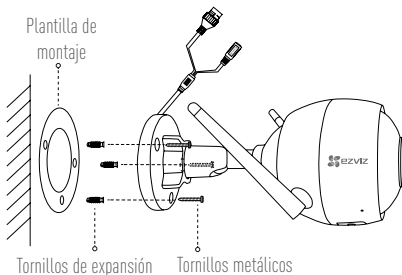

2 Ajuste del ángulo de vigilancia

- Afloje el tornillo de ajuste.
- Ajuste el ángulo de la cámara en el punto deseado.
- Apriete el tornillo de ajuste.

- i** Asegúrese de que la ranura para tarjetas microSD esté orientada hacia abajo.

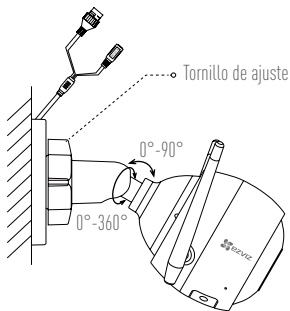

ES

Apéndice

Contenido de la caja

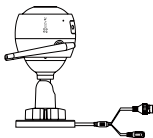

1 Cámara de Internet



1 Adaptador de corriente



1 Plantilla de montaje



1 Juego de tornillos

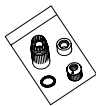

1 Conjunto impermeable



1 Guía de inicio rápido

Elementos básicos

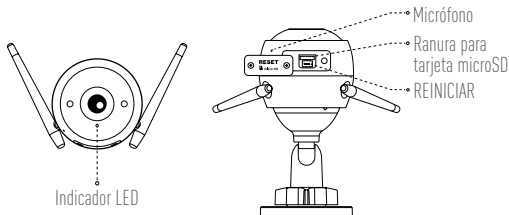

Nombre	Descripción
Micrófono	Entrada de audio.
Indicador LED	<ul style="list-style-type: none"> • Luz roja sólida: La cámara se está iniciando. • Luz roja que parpadea lentamente: La conexión de Wi-Fi ha fallado. • Luz roja que parpadea rápidamente: Excepción del dispositivo (por ejemplo: error de tarjeta MicroSD). • Luz azul sólida: El video se está visualizando o reproduciendo en la aplicación EZVIZ. • Luz azul que parpadea rápidamente: La cámara está lista para la conexión Wi-Fi. • Luz azul que parpadea lentamente: La cámara funciona correctamente.
Ranura para tarjeta microSD	No se incluye la tarjeta microSD como parte del contenido de la caja. Una vez insertada la tarjeta microSD, inicialícela en la aplicación EZVIZ y podrá almacenar los archivos de video en la tarjeta SD.
REINICIAR	Mantenga pulsado el botón RESET (Restablecer) durante 5 segundos con la cámara en funcionamiento. La cámara se reiniciará y restablecerá todos los parámetros a sus ajustes predeterminados.
Alimentación	1 A --- 12 V

Resolución de problemas

- P:** Al añadir la cámara con la aplicación EZVIZ aparece el mensaje "The device is offline." (El dispositivo está sin conexión.) o "The device is not registered." (El dispositivo no está registrado.).
- R:** 1. Asegúrese de que la red a la que está conectada la cámara funcione con normalidad y que el DHCP del enrutador esté activado.
2. Si ha cambiado manualmente los parámetros de red, mantenga pulsado el botón RESET (Restablecer) durante 5 segundos para restablecer los parámetros.
- P:** ¿Cómo se puede utilizar la tarjeta microSD como almacenamiento local?
- R:** 1. Asegúrese de que haya una tarjeta microSD insertada y de haber añadido la cámara a su cuenta EZVIZ. Inicie sesión en la aplicación EZVIZ y entre en la interfaz "Device Details" (Detalles del dispositivo), Si aparece el botón "Initialize Storage Card" (Iniciar tarjeta de almacenamiento), primero deberá iniciar la tarjeta microSD.
2. La grabación de detección de movimiento en la tarjeta microSD está activada de forma predeterminada.
- P:** El teléfono móvil no recibe mensajes de alarma cuando la cámara está en línea.
- R:** 1. Asegúrese de que la aplicación EZVIZ esté funcionando en el teléfono móvil y que la notificación de detección de movimiento esté activada.
2. En sistemas Android, asegúrese de que la aplicación funcione en segundo plano. Con iOS, active la función de mensajes de notificación en "Settings > Notification" (Ajustes > Notificación).
3. Si no hay ninguna alarma, mantenga pulsado el botón RESET (Restablecer) durante 5 segundos para restaurar los ajustes de la cámara.
- P:** Error en la Vista en directo o reproducción.
- R:** Asegúrese de que la red está bien conectada. Para ver el vídeo en directo es necesario un buen ancho de banda. Puede actualizar el vídeo o cambiar de red e intentarlo de nuevo.
- P:** ¿Cómo se puede conectar a otra red Wi-Fi?
- R:** Mantenga pulsado el botón RESET (Restablecer) de la cámara durante 5 segundos para restablecer y reiniciar la cámara y volver a conectarla a la red Wi-Fi en aproximadamente 1 minuto.

Операции

Шаг 1.

Подключение к сети питания

Подключите камеру к розетке электропитания с помощью шнура питания.

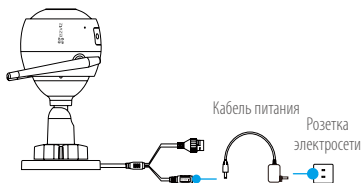

Шаг 2.

Настройка камеры



- Создание аккаунта пользователя.
 - Подключите мобильный телефон к сети Wi-Fi.
 - Загрузите и установите приложение EZVIZ, выполнив поиск по слову «EZVIZ» в App Store или Google Play™.
 - Запустите приложение и зарегистрируйте новый аккаунт пользователя EZVIZ, следуя инструкциям мастера запуска.
- Добавление камеры в систему EZVIZ.
 - Войдите в приложение EZVIZ.
 - На главном экране нажмите «+» в правом верхнем углу, чтобы перейти к сканированию QR-кода.

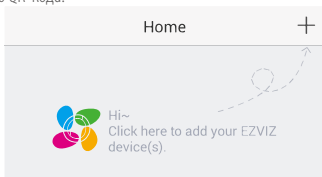

-Отсканируйте QR-код на корпусе камеры.

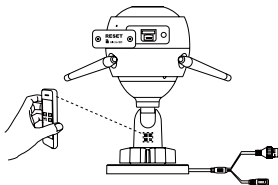

RU

-Чтобы закончить настройку Wi-Fi, следуйте инструкциям мастера установки EZVIZ.

Можно выбрать проводное соединение.

Шаг 1. Подключите камеру к роутеру сетевым кабелем.

Шаг 2. Добавьте камеру в EZVIZ, сканируя ее QR-код.

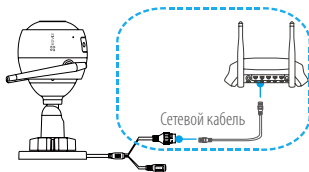

Если не удастся добавить камеру или подключить ее к сети Wi-Fi, нажмите и удерживайте кнопку «Сброс» в течение 5 секунд.

Шаг 3.

Установка камеры

Камеру можно установить на стену или потолок.

- i** Перед установкой убедитесь, что выбранная поверхность может выдержать вес, в три раза превышающий вес камеры.

1 Установка камеры

- Поместите шаблон для сверления отверстий на выбранную для установки камеры поверхность.
- (При установке на цементную стену или потолок.) Просверлите отверстия для винтов с помощью шаблона и установите в отверстия три расширительных болта.
- Прикрепите основание камеры в соответствии с шаблоном, используя три металлических винта.

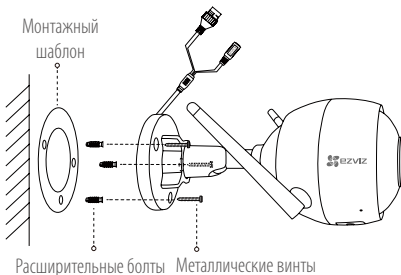

2 Регулировка угла обзора

- Ослабьте регулировочный винт.
- Отрегулируйте угол обзора камеры, как вам необходимо.
- Затяните регулировочный винт.

- i** Проверьте, что разъем карты microSD обращен вниз.

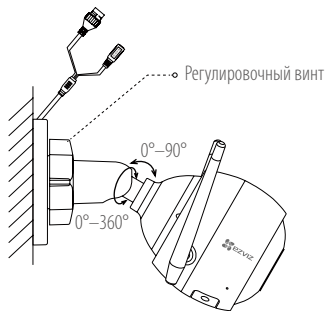

RU

Приложение

Комплектация

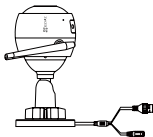

Интернет-камера, 1 шт.



Адаптер питания, 1 шт.



Монтажный
шаблон,
1 шт.



Комплект
винтового
крепления, 1 шт.

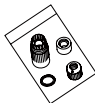

Набор аксессуаров
для защиты
от воды, 1 шт.



Краткое
руководство
пользователя, 1 шт.

Основные компоненты

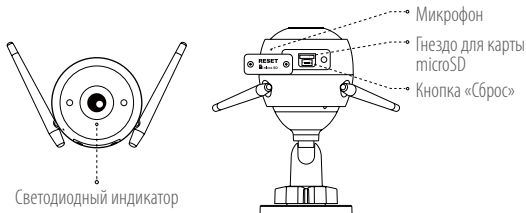

Наименование	Описание
Микрофон	Служит в качестве аудиовхода.
Светодиодный индикатор	<ul style="list-style-type: none"> • Постоянно горит красный: Камера запускается. • Медленно мигает красный: Ошибка подключения Wi-Fi. • Быстро мигает красный: Исключение устройства (напр., ошибка microSD-карты). • Постоянно горит синий: В EZVIZ воспроизводится видео. • Быстро мигает синий: Камера готова для подключения по Wi-Fi. • Медленно мигает синий: Камера работает правильно.
Гнездо для карты microSD	Карта microSD не входит в комплект поставки. После установки карту microSD необходимо инициализировать в приложении EZVIZ, после чего ее можно использовать для хранения видеозаписей.
Кнопка «Сброс»	Нажмите и удерживайте кнопку «Сброс» в течение 5 секунд, когда камера включена. Камера перезагрузится, и все настройки будут сброшены до значений по умолчанию.
Вход питания	1 A --- 12 В

Устранение неисправностей

- В:** Во время добавления камеры в приложении EZVIZ отображается сообщение «Устройство не в сети» или «Устройство не зарегистрировано».
- О:**
1. Проверьте состояние сети, к которой подключена камера, и убедитесь, что DHCP-протокол маршрутизатора включен.
 2. Если вы изменяли параметры сети вручную, нажмите и удерживайте кнопку «Сброс» в течение 5 секунд, чтобы сбросить настройки.
- В:** Как использовать карту microSD в качестве локального хранилища? **RU**
- О:**
1. Вставьте карту microSD в камеру и добавьте ее к вашему аккаунту EZVIZ. Затем в приложении EZVIZ перейдите к экрану «Сведения об устройстве». Если на экране появится кнопка «Инициализировать карту памяти», перед использованием карту microSD необходимо инициализировать.
 2. Запись видео на карту microSD во время обнаружения движения включена по умолчанию.
- В:** Мобильный телефон не принимает уведомления о сигналах тревоги, когда камера в сети.
- О:**
1. Убедитесь, что приложение EZVIZ запущено на мобильном телефоне и функция оповещения при обнаружении движения включена.
 2. Для телефонов с ОС Android убедитесь, что приложение работает в фоновом режиме; для телефонов с ОС iOS включите уведомления в меню «Настройки» > «Уведомления».
 3. Если уведомления не приходят, выполните сброс настроек камеры, нажав и удерживая кнопку «Сброс» в течение 5 секунд.
- В:** Не удается просмотреть видео с камеры в реальном времени или видеозапись.
- О:** Убедитесь в надежности сетевого подключения. Просмотр видео в режиме реального времени требует хорошей пропускной способности. Вы можете переключить режим просмотра видео или подключиться к другой сети и повторить попытку.
- В:** Как подключить устройство к другой сети Wi-Fi?
- О:** Сбросьте настройки камеры до параметров по умолчанию, нажав и удерживая кнопку «Сброс» в течение 5 секунд. Подождите 1 минуту после перезагрузки камеры и подключите ее к другой сети Wi-Fi.

İşlemler

Adım 1

Açık

Kameraya güç sağlamak için güç adaptörü kullanın.

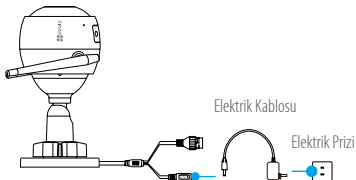

Adım 2

Kamera Kurulumu



1 Bir kullanıcı hesabı oluşturun.

- Mobil telefonunuzu Wi-Fi'ye bağlayın.
- App Store ve Google Play™ de "EZVIZ" arayarak EZVIZ uygulamasını indirin ve kurun.
- Uygulamayı başlatın ve başlangıç sihirbazını izleyerek bir EZVIZ kullanıcı hesabı için kayıt olun.

2 EZVIZ'e bir kamera ekleyin.

- EZVIZ uygulamasında oturum açın.
- Ana ekranda, QR kodunu tarama sayfasına gitmek için sağ üst köşedeki "+" düğmesine dokununuz.

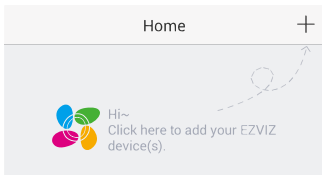

-Kameranın gövdesindeki QR kodunu tarayın.

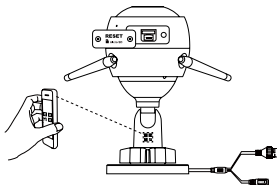

-Wi-Fi yapılandırmasını sonlandırmak için EZVIZ uygulama sihirbazını izleyin.

Ayrıca kablolu bağlantıyı da seçebilirsiniz.

Adım 1: Kamerayı bir ağ kablosu ile yönlendiriciye bağlayın.

Adım 2: QR kodunu tarayarak kamerayı EZVIZ uygulamasına ekleyin.

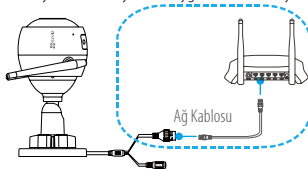

Kamera eklenmezse veya Wi-Fi bağlantısı başarısız olursa, kamera çalışırken SIFIRLAMA düğmesini 5 saniye basılı tutun.

Adım 3

Kamera Kurulumu

Kamerayı duvara veya tavana monte edebilirsiniz.

- i** Duvarın, kameranın ağırlığının üç katına dayanacak kadar güçlü olduğundan emin olun.

1 Kamerayı Monte Etme

- Delme şablonunu, kamerayı takmak için seçtiğiniz yüzeye yerleştirin.
- (Sadece çimento duvar/tavan için) Şablona göre vida deliklerini delin ve üç genişletme vidasını takın.
- Kamera tabanını şablona göre sabitlemek için üç metal vidayı kullanın.

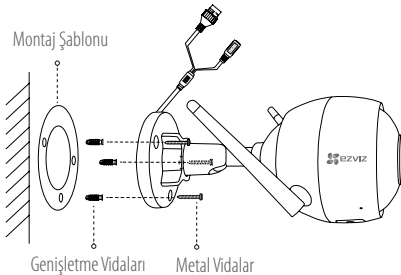

2 Gözetleme Açısını Ayarlama

- Ayarlama vidasını gevşetin.
- Kamera açısını istediğiniz yere ayarlayın.
- Ayarlama vidasını sıkıştırın.

- i** MicroSD kart yuvasının aşağı baktığından emin olun.

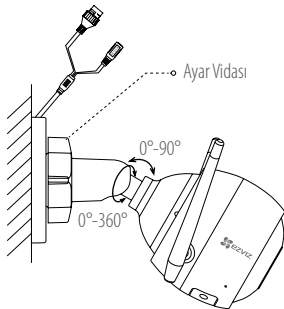

TR

Ek

Kutu İçeriği

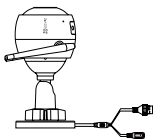

İnternet Kamera x1



Güç Adaptörü x1



Montaj Şablonu x1



Vida Kiti x1

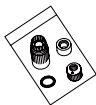

Su Geçirmez Kit x1



Hızlı Başlangıç Kılavuzu x1

Temel bilgiler

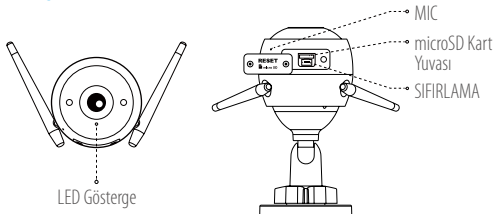

İsim	Tanım
MIC	Ses girişi için.
LED Gösterge	<ul style="list-style-type: none"> • Sürekli Kırmızı: Kamera başlatılıyor. • Yavaşça Kırmızı Yanıp Sönüyor: Wi-Fi bağlantı başarısız oldu. • Hızlıca Kırmızı Yanıp Sönüyor: Cihaz istisnası (ör. microSD kart hatası). • Sürekli Mavi: Video EZVIZ Uygulamasında izleniyor ya da oynatılıyor. • Hızlıca Mavi Yanıp Sönüyor: Kamera Wi-Fi bağlantısı için hazır. • Yavaşça Mavi Yanıp Sönüyor: Kamera düzgün çalışıyor.
microSD Kart Yuvası	MicroSD kart Kutu İçeriğine dahil değildir. MicroSD kartı taktıktan sonra, EZVIZ uygulamasında başlatın ve ardından video dosyaları SD kartta saklanabilir.
SIFIRLAMA	Kamera çalışırken SIFIRLAMA düğmesini 5 saniye basılı tutun. Kamera yeniden başlatılır ve tüm parametreleri varsayılan sınırlara sıfırlar.
Güç Girişi	1 A ---12 V

Sorun Giderme

- S:** EZVIZ uygulaması tarafından fotoğraf makinesini eklenirken “The device is offline.” (Aygıt çevrimdışı.) veya “The device is not registered.” (Aygıt kayıtlı değil.) belirlir.
- C:** 1. Kameranın bağlı olduğu ağın normal ve yönlendiricideki DHCP'nin etkinleştirilmiş olduğundan emin olun.
2. Ağ parametrelerini manuel olarak değiştirdiyse, parametreleri sıfırlamak için SIFIRLAMA düğmesine 5 saniye basılı tutun.
- S:** Yerel depolama için microSD kart nasıl kullanılır?
- C:** 1. Takılı bir microSD kart olduğundan ve kameranın EZVIZ hesabınıza eklendiğinden emin olun. EZVIZ uygulamasında oturum açın ve “Device Details” (Cihaz Ayrıntıları) arayüzüne girin, “Initialize Storage Card” (Depolama Kartını Başlat) düğmesi görüldüğünde, önce microSD kartı başlatmanız gerekir.
2. Hareket algılama kaydı için microSD kart kaydı varsayılan olarak etkindir.
- S:** Kamera çevrimiçi olduğunda cep telefonu alarm uyarılarını alamıyor.
- C:** 1. Cep telefonunuzda EZVIZ uygulamasının çalıştığından ve Hareket Algılama Bildiriminin etkinleştirildiğinden emin olun.
2. Android sistemi için uygulamanın arka planda çalıştığından emin olun; ve iOS için, “Settings > Notification” (Ayarlar > Bildirim)'de mesaj push fonksiyonunu etkinleştirin.
3. Hala bir alarm yoksa, SIFIRLAMA düğmesine 5 saniye basılı tutarak kamera ayarlarını geri yükleyin.
- S:** Canlı görüntüleme veya oynatma başarısız.
- C:** Ağ bağlantınızın iyi olduğuna emin olun. Canlı videoyu izlemek için iyi bir bant genişliği gerekir. Videoyu yenileyebilir veya ağı değiştirebilir ve tekrar deneyebilirsiniz.
- S:** Başka bir Wi-Fi'ye nasıl bağlanılır?
- C:** Kamerayı sıfırlamak, yeniden başlatmak ve yaklaşık 1 dakika sonra Wi-Fi'yi yeniden bağlamak için kameradaki SIFIRLAMA düğmesine 5 saniye basılı tutun.

عمليات التشغيل

الخطوة الأولى

التشغيل

قم بتوصيل الكاميرا ومقبس الطاقة لتشغيل الكاميرا.

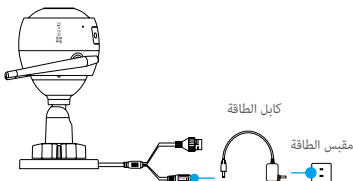

الخطوة الثانية

إعداد الكاميرا



1 إنشاء حساب مستخدم.

- قم بتوصيل هاتفك المحمول بشبكة Wi-Fi.
- قم بتنزيل تطبيق EZVIZ وتثبيته من خلال البحث عن "EZVIZ" في متجر التطبيقات و Google Play™.
- ابدأ تشغيل التطبيق وسجل حساب مستخدم EZVIZ في أعقاب معالج بدء التشغيل.

2 إضافة كاميرا إلى تطبيق EZVIZ.

- قم بتسجيل الدخول إلى تطبيق EZVIZ.
- على الشاشة الرئيسية، انقر فوق "+" بالزاوية العلوية اليمنى للانتقال إلى صفحة مسح رمز QR ضوئياً.

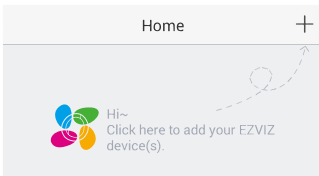

- امسح رمز QR ضوئيًا على هيكل الكاميرا.

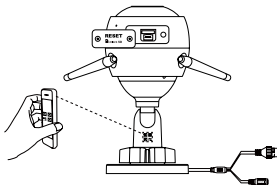

- اتبع معالج تطبيق EZVIZ لإنهاء تكوين Wi-Fi.

يمكنك أيضًا تحديد الاتصال السلكي.

الخطوة 1: قم بتوصيل الكاميرا بالموجه باستخدام كابل شبكة.

الخطوة 2: أضف الكاميرا إلى تطبيق EZVIZ لمسح رمز الاستجابة السريعة ضوئيًا.

EG

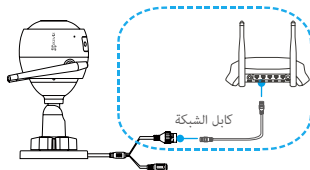

اضغط باستمرار على زر RESET (إعادة تعيين) لمدة 5 ثوانٍ عندما تكون الكاميرا في وضع التشغيل في حالة فشل إضافة كاميرات أو اتصال Wi-Fi.

i

الخطوة 3

تثبيت الكاميرا

يمكنك تثبيت الكاميرا على الجدار أو السقف.

i تأكد من أن الجدار قوي بما فيه الكفاية بحيث يتحمل ثلاثة أضعاف وزن الكاميرا.

1 تركيب الكاميرا

- ضع قالب الحفر على السطح الذي اخترته لتركيب الكاميرا.
- (بالنسبة إلى الجدار/السقف الخرساني فقط) احفر ثقوب براغي وفقاً للقالب وأدخل براغي التوسعة الثلاثة.
- استخدم البراغي المعدنية الثلاثة لتثبيت قاعدة الكاميرا وفقاً للقالب.

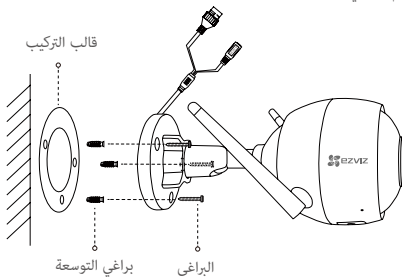

2 ضبط زاوية المراقبة

- قم بفك برغي الضبط.
- اضبط زاوية المراقبة حسب مكانك المفضل.
- اربط برغي الضبط.

i تأكد من أن فتحة بطاقة microSD مواجهة لأسفل.

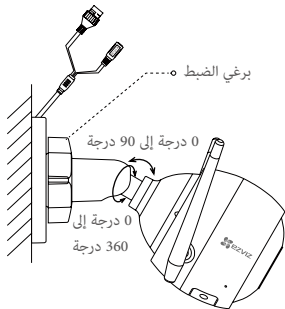

EG

الملحق

محتويات الصندوق



مهايئ الطاقة (قطعة واحدة)

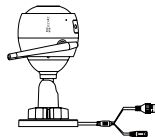

كاميرا الإنترنت (قطعة واحدة)



دليل بدء التشغيل السريع
(قطعة واحدة)



طقم الوقاية من الماء
(قطعة واحدة)



طقم البراغي
(قطعة واحدة)



قالب التركيب
(قطعة واحدة)

المكونات الأساسية

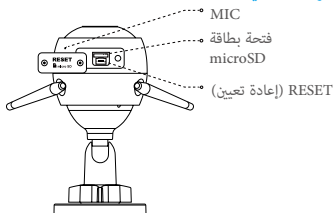
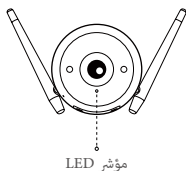

الوصف	الاسم
لإدخال الصوت.	MIC
<ul style="list-style-type: none"> ● أحمر ثابت: يتم بدء تشغيل الكاميرا. ● يومض باللون الأحمر ببطء: فشل اتصال Wi-Fi. ● يومض باللون الأحمر بسرعة: استثناء الجهاز (على سبيل المثال، خطأ بطاقة microSD). ● أزرق ثابت: يتم عرض الفيديو أو تشغيله في تطبيق EZVIZ. ● يومض بسرعة باللون الأزرق: الكاميرا جاهزة للتوصيل بشبكة Wi-Fi. ● يومض ببطء باللون الأزرق: الكاميرا تعمل بشكل سليم. 	مؤشر LED
بطاقة microSD غير مضمنة في محتويات العلبة. مواصفات التوافق microSD، قم بتهيئتها في تطبيق EZVIZ، وبعد ذلك يمكن تخزين ملفات الفيديو في بطاقة SD.	فتحة بطاقة microSD
اضغط باستمرار على زر RESET (إعادة تعيين) لمدة 5 ثوانٍ عندما تكون الكاميرا في وضع التشغيل. تتم إعادة تشغيل الكاميرا وإعادة تعيين كل المعلومات على الافتراضي.	RESET (إعادة تعيين)
1 أمبير --- 12 فولت	إدخال الطاقة

استكشاف الأخطاء وإصلاحها

- س:** تظهر المالبان "The device is offline". (الجهاز غير متصل) أو "The device is not registered". (الجهاز غير مُسجّل) عند إضافة الكاميرا بواسطة تطبيق EZVIZ.
- ج:** 1. تأكد من أن الشبكة التي تتصل بها الكاميرا طبيعية ومن تمكين DHCP للموجه.
2. اضغط على زر RESET (إعادة التعيين) لمدة 5 ثوانٍ لإعادة ضبط المعلومات إذا قمت بتغيير معلومات الشبكة يدويًا.
- س:** كيف تستخدم بطاقة microSD للتخزين المحلي؟
- ج:** 1. تأكد من إدخال بطاقة microSD ومن إضافة الكاميرا إلى حساب EZVIZ. قم بتسجيل الدخول إلى تطبيق EZVIZ وادخل إلى واجهة Device Details (تفاصيل الجهاز)، وإذا ظهر زر Initialize Storage Card (تهيئة بطاقة التخزين)، فيجب تهيئة بطاقة microSD أولاً.
2. يتم تمكين تسجيل بطاقة microSD لاكتشاف الحركة بشكل افتراضي.
- س:** يتعذر على الهاتف المحمول تلقي مطالبات التنبيه عندما تكون الكاميرا متصلة.
- ج:** 1. تأكد من أن تطبيق EZVIZ يعمل على هاتفك المحمول ومن تمكين إخطار اكتشاف الحركة.
2. في حالة نظام Android، تأكد أن التطبيق يعمل في الخلفية، وفي حالة iOS، قم بتمكين وظيفة استلام الرسائل في Notification < Settings (الإعدادات < الإخطار).
3. إذا استمر عدم ظهور مطالبات التنبيه، فاضغط باستمرار لمدة 5 ثوانٍ على زر RESET (إعادة تعيين) لاستعادة إعدادات الكاميرا.
- س:** فشل العرض المباشر أو التشغيل.
- ج:** تأكد من أن الشبكة متصلة جيدًا. يحتاج عرض الفيديو المباشر إلى نطاق ترددي جيد. ويمكنك تحديث الفيديو أو تغيير الشبكة وإعادة المحاولة.
- س:** كيف يتم الاتصال بشبكة Wi-Fi أخرى؟
- ج:** اضغط باستمرار على زر RESET (إعادة التعيين) بالكاميرا لمدة 5 ثوانٍ لإعادة ضبط الكاميرا وأعد الاتصال بشبكة Wi-Fi لمدة دقيقة واحدة بعدها.

LIMITED WARRANTY

Thank you for purchasing Hangzhou EZVIZ Software Co., Ltd. ("EZVIZ") products. This limited warranty ("warranty") gives you, the original purchaser of the EZVIZ product, specific legal rights. You may also have other legal rights that vary by state, province or jurisdiction. This warranty applies only to the original purchaser of the product. "Original purchaser" means any consumer having purchased the EZVIZ product from an authorized seller. The disclaimers, exclusions, and limitations of liability under this warranty will not apply to the extent prohibited by applicable law. No distributor, reseller, agent, or employee is authorized to make any modification, extension, or addition to this warranty.

Your EZVIZ product is warranted for a period of one (1) year from the date of purchase against defects in materials and workmanship, or such longer period as may be required by law in the country or state where this product is sold, when used normally in accordance with user manual.

You can request warranty service by contacting our Customer Service.

For any defective EZVIZ products under warranty, EZVIZ will, at its option, (i) repair or replace your product free of charge; (ii) exchange your product with a functional equivalent product; or (iii) refund the original purchase price, provided you provide the original purchase receipt or copy, a brief explanation of the defect, and return the product in its original packaging. At EZVIZ's sole discretion, repair or replacement may be made with a new or refurbished product or components. This warranty does not cover the shipping cost, insurance, or any other incidental charges incurred by you in returning the product.

Except where prohibited by applicable law, this is your sole and exclusive remedy for breach of this warranty. Any product that has either been repaired or replaced under this warranty will be covered by the terms of this warranty for the longer of ninety (90) days from the date of delivery or the remaining original warranty period.

This warranty does not apply and is void:

- If the warranty claim is made outside the warranty period or if the proof of purchase is not provided;
- For any malfunction, defect, or failure caused by or resulting from the evidence of impact; mishandling; tampering; use contrary to the applicable instruction manual; incorrect power line voltage; accident; loss; theft; fire; flood; or other Acts of God; shipping damage; or damage resulting from repairs performed by unauthorized personnel;
- For any consumable parts, such as batteries, where the malfunction is due to the normal aging of the product;
- Cosmetic damage, including but not limited to scratches, dents, and broken plastic on ports;
- Any software, even if packaged or sold with EZVIZ hardware;
- For any other damages free from defects in material or workmanship;
- Routine cleaning, normal cosmetic, and mechanical wear and tear.

DISCLAIMER OF WARRANTIES

EXCEPT AS STATED ABOVE IN THIS WARRANTY, AND TO THE MAXIMUM EXTENT PERMITTED BY APPLICABLE LAW, EZVIZ DISCLAIMS ALL EXPRESS, IMPLIED, AND STATUTORY WARRANTIES AND CONDITIONS WITH RESPECT TO THE PRODUCT, INCLUDING THE IMPLIED WARRANTIES OF MERCHANTABILITY AND FITNESS FOR A PARTICULAR PURPOSE, THE DURATION OF ANY APPLICABLE IMPLIED WARRANTIES OR CONDITIONS TO THE DURATION OF THIS WARRANTY, THE SECURITY OF THE PRODUCT, OR AVAILABILITY AND RELIABILITY OF PRODUCT INFORMATION OR DATA.

NOTE: SOME STATES OR JURISDICTIONS DO NOT ALLOW LIMITATIONS ON HOW LONG AN IMPLIED WARRANTY LASTS, SO THE ABOVE LIMITATION MAY NOT APPLY TO YOU.

LIMITATION OF DAMAGES

IN NO EVENT WILL EZVIZ BE LIABLE FOR ANY CONSEQUENTIAL, INCIDENTAL, EXEMPLARY, OR SPECIAL DAMAGES, INCLUDING ANY DAMAGES FOR LOST DATA OR LOST PROFITS, ARISING FROM OR RELATING TO THIS WARRANTY OR THE PRODUCT, AND EZVIZ'S TOTAL CUMULATIVE LIABILITY ARISING FROM OR RELATED TO THIS WARRANTY OR THE PRODUCT WILL NOT EXCEED THE AMOUNT ACTUALLY PAID FOR THE PRODUCT BY THE ORIGINAL PURCHASER.

NOTE: SOME STATES OR JURISDICTIONS DO NOT ALLOW THE EXCLUSION OR LIMITATION OF INCIDENTAL OR CONSEQUENTIAL DAMAGES, SO THE ABOVE LIMITATION OR EXCLUSION MAY NOT APPLY TO YOU.

LIMITATION OF LIABILITY

ALL PRODUCT INFORMATION AND DATA IS PROVIDED FOR YOUR CONVENIENCE, "AS IS", AND "AS AVAILABLE." EZVIZ DOES NOT REPRESENT, WARRANT, OR GUARANTEE THAT PRODUCT INFORMATION AND DATA WILL BE AVAILABLE, ACCURATE, OR RELIABLE OR THAT PRODUCT INFORMATION AND DATA OR USE OF THE PRODUCT WILL PROVIDE SAFETY IN YOUR HOME. YOU USE ALL PRODUCT INFORMATION, DATA, AND THE PRODUCT AT YOUR OWN DISCRETION AND RISK. YOU WILL BE SOLELY RESPONSIBLE FOR (AND EZVIZ DISCLAIMS) ANY AND ALL LOSS, LIABILITY, OR DAMAGES, INCLUDING TO YOUR WIRING, FIXTURES, ELECTRICITY, HOME, PRODUCT, PRODUCT PERIPHERALS, COMPUTER, MOBILE DEVICE, AND ALL OTHER ITEMS AND PETS, RESULTING FROM YOUR USE OF THE PRODUCT INFORMATION, DATA, OR PRODUCT. PRODUCT INFORMATION AND DATA PROVIDED BY EZVIZ IS NOT INTENDED AS A SUBSTITUTE FOR DIRECT MEANS OF OBTAINING THE INFORMATION. FOR EXAMPLE, A NOTIFICATION PROVIDED THROUGH THE PRODUCT IS NOT INTENDED AS A SUBSTITUTE FOR AUDIBLE AND VISIBLE INDICATIONS IN THE HOME AND ON THE PRODUCT, NOR FOR A THIRD PARTY MONITORING SERVICE.

Please do not hesitate to contact your seller or our Customer Service, with any questions.

GARANTIE LIMITÉE

Merci d'avoir acheté ce produit fabriqué par Hangzhou EZVIZ Software Co., Ltd. (« EZVIZ »). La présente garantie limitée (« garantie » vous octroie, en tant qu'acheteur original du produit EZVIZ, des droits légaux spécifiques. Vous pouvez également faire valoir d'autres droits légaux, qui varient d'un État, d'une province ou d'une juridiction à l'autre. La présente garantie couvre uniquement l'acheteur original du produit. « Acheteur original » désigne tout consommateur ayant acheté le produit EZVIZ auprès d'un distributeur agréé. Les avis de non-responsabilité, les exclusions et les limitations de responsabilité au titre de la présente garantie ne s'appliquent pas dans la mesure où les lois en vigueur l'interdisent. Aucun distributeur, revendeur, agent ou employé n'est autorisé à effectuer des modifications, des extensions ou des ajouts à la présente garantie.

Votre produit EZVIZ est couvert par la garantie pour une période d'un (1) an à compter de la date d'achat, contre les défauts matériels et de main-d'œuvre, ou durant une période plus longue telle que pourrait l'exiger la loi de l'État ou du pays où le produit est vendu, en cas d'utilisation normale de celui-ci conformément au manuel d'utilisation.

Vous pouvez solliciter le service de garantie en contactant notre service client.

Pour tout produit EZVIZ défectueux couvert par la garantie, EZVIZ pourra, à sa discrétion, (i) le réparer ou le remplacer gratuitement, (ii) l'échanger contre un autre produit équivalent fonctionnel ou (iii) vous rembourser son prix d'achat initial, sous réserve de la fourniture de la facture d'achat originale ou d'une copie de celle-ci accompagnée d'une brève explication du défaut, et du renvoi du produit dans son emballage d'origine. À la totale discrétion d'EZVIZ, la réparation ou le remplacement d'un produit peut se faire avec un produit ou des composants neufs ou remis à neuf. La présente garantie ne couvre pas le coût d'expédition, l'assurance ou tous autres frais accessoires pris en charge par vos soins lors du retour du produit.

Sauf si la loi l'interdit, la mesure ci-dessus constitue votre recours exclusif en cas de violation de la présente garantie. Tout produit qui a été réparé ou remplacé en vertu de la présente garantie sera couvert par les termes de la présente garantie pour une période de quatre-vingt-dix (90) jours à compter de la date de livraison au client ou pour la période de garantie originale restante.

La présente garantie ne s'applique pas et est nulle dans les cas ci-dessous :

- la réclamation au titre de la garantie est faite hors la période de garantie ou si la preuve d'achat n'est pas fournie ;
- tout dysfonctionnement, défectuosité ou panne causé par un impact, une mauvaise manipulation, une altération, une utilisation en violation du manuel d'utilisation en vigueur, une mauvaise tension d'alimentation, un accident, une perte, un vol, un incendie, une inondation, un cas de force majeure, un dommage lié à l'expédition ou un dommage lié aux réparations effectuées par un technicien non agréé, ou résultant de l'une des causes ci-dessous ;
- les consommables, par exemple les batteries, dont le dysfonctionnement est dû au vieillissement normal du produit ;
- les dommages cosmétiques, y compris, mais sans s'y limiter, les égratignures, les bosses et le déchièrment des pièces en plastique garnissant les ports ;
- les logiciels, y compris ceux emballés ou vendus avec le matériel EZVIZ ;
- tout autre dommage que les dommages liés aux défauts matériels ou de main-d'œuvre ;
- l'usure liée au nettoyage de routine, l'usure cosmétique normale et l'usure mécanique.

EXCLUSIONS DE GARANTIES

À L'EXCEPTION DES CAS PRÉVUS CI-DESSUS DANS LA PRÉSENTE GARANTIE, ET DANS LES LIMITES AUTORISÉES PAR LA LOI EN VIGUEUR, EZVIZ DÉCLINE TOUTE GARANTIE ET CONDITION EXPRESSE, IMPLICITE OU LÉGALE RELATIVE AU PRODUIT, Y COMPRIS LES GARANTIES IMPLICITES DE VALEUR MARCHANDE, D'ADÉQUATION À UNE UTILISATION PARTICULIÈRE, DE DURÉE DE TOUTE GARANTIE OU CONDITION IMPLICITE APPLICABLE PAR RAPPORT À LA DURÉE DE LA PRÉSENTE GARANTIE, DE SÉCURITÉ DU PRODUIT OU DE DISPONIBILITÉ ET DE FIABILITÉ DES INFORMATIONS OU DES DONNÉES RELATIVES AU PRODUIT.

REMARQUE : SI VOUS RÉSIDEZ DANS UN ÉTAT OU UNE JURIDICTION N'AUTORISANT PAS DE LIMITES SUR LA DURÉE DE LA GARANTIE IMPLICITE, LA LIMITE CI-DESSUS NE S'APPLIQUE PAS À VOUS.

LIMITES DE DOMMAGES

EZVIZ NE SAURAIT EN AUCUN CAS ÊTRE TENUE POUR RESPONSABLE DE TOUT DOMMAGE CONSÉCUTIF, ACCIDENTEL, EXEMPLAIRE OU SPÉCIAL, Y COMPRIS EN CAS DE DOMMAGES DE PERTE DE DONNÉES OU DE PROFIT, DÉCOULANT DE LA PRÉSENTE GARANTIE OU DU PRODUIT. LA RESPONSABILITÉ TOTALE CUMULÉE D'EZVIZ AU TITRE DE LA PRÉSENTE GARANTIE OU DU PRODUIT NE PEUT PAS ÊTRE SUPÉRIEURE AU MONTANT EFFECTIVEMENT PAYÉ POUR LE PRODUIT PAR L'ACHETEUR INITIAL.

REMARQUE : SI VOUS RÉSIDEZ DANS UN ÉTAT OU UNE JURIDICTION N'AUTORISANT PAS D'EXCLUSIONS OU DE LIMITES SUR LES DOMMAGES ACCIDENTELS OU CONSÉCUTIFS, LA LIMITE OU L'EXCLUSION CI-DESSUS NE S'APPLIQUE PAS À VOUS.

LIMITATION DE RESPONSABILITÉ

TOUTES LES INFORMATIONS ET DONNÉES RELATIVES AU PRODUIT CONTENUES DANS LE PRÉSENT DOCUMENT SONT FOURNIES À DES FINS DE COMMODITÉ, « EN L'ÉTAT » ET « SELON LEUR DISPONIBILITÉ ». EZVIZ NE DÉCLARE NI NE GARANTIT QUE LES INFORMATIONS ET DONNÉES RELATIVES AU PRODUIT SERONT DISPONIBLES, EXACTES OU FIABLES NI QUE LES INFORMATIONS ET DONNÉES RELATIVES AU PRODUIT OU L'UTILISATION DU PRODUIT GARANTIRONT LA SÉCURITÉ DE VOTRE DOMICILE. VOUS UTILISEZ LES INFORMATIONS ET DONNÉES RELATIVES AU PRODUIT ET LE PRODUIT SELON VOTRE PROPRE VOLONTÉ ET À VOS PROPRES RISQUES. VOUS ASSUMEZ L'ENTIÈRE RESPONSABILITÉ (ET EZVIZ NE SAURAIT ÊTRE TENUE POUR RESPONSABLE EN LA MATIÈRE) EN CE QUI CONCERNE LES PERTES, LES RESPONSABILITÉS OU LES DOMMAGES, Y COMPRIS À VOTRE CÂBLAGE, À VOS ACCESSOIRES, À VOS INSTALLATIONS ÉLECTRIQUES, À VOTRE DOMICILE, À VOTRE PRODUIT, À VOS PÉRIPHÉRIQUES DE PRODUIT, À VOS ORDINATEURS, À VOS PORTABLES ET À TOUT AUTRE ANIMAL DOMESTIQUE OU OBJET, RÉSULTANT DE L'UTILISATION DU PRODUIT OU DES INFORMATIONS ET DONNÉES RELATIVES AU PRODUIT. LES INFORMATIONS ET DONNÉES RELATIVES AU PRODUIT FOURNIES PAR EZVIZ NE SONT PAS DESTINÉES À REMPLACER LES MOYENS DIRECTS D'OBTENTION DES INFORMATIONS. PAR EXEMPLE UNE NOTIFICATION FOURNIE PAR LE PRODUIT NE SAURAIT REMPLACER LES INDICATIONS AUDIBLES ET VISIBLES DANS VOTRE DOMICILE ET SUR VOTRE PRODUIT NI UN SERVICE DE SURVEILLANCE TIERS.

Si vous avez des questions, n'hésitez pas à contacter votre distributeur ou notre service client.

GARANTÍA LIMITADA

Gracias por comprar productos de Hangzhou EZVIZ Software Co., Ltd. ("EZVIZ"). Esta garantía limitada ("garantía") le otorga a usted, comprador original del producto EZVIZ, derechos legales específicos. Quizá disponga de otros derechos legales según la región, provincia o jurisdicción. Esta garantía se aplica exclusivamente al comprador original del producto. Por "comprador original" se entiende cualquier consumidor que haya comprado el producto EZVIZ a un vendedor autorizado. Las renunciaciones, exclusiones o limitaciones de responsabilidad bajo esta garantía no se aplicarán en la medida prohibida por la legislación vigente. Ningún distribuidor, vendedor, agente o empleado está autorizado a hacer modificaciones, extensiones o adiciones a esta garantía.

Su producto EZVIZ tiene garantía, que cubre defectos de materiales y fabricación, por un periodo de (1) año desde la fecha de la compra o por un periodo mayor según lo requiera la legislación en el país o región donde se venda este producto, siempre que se utilice tal y como se indica en el manual de usuario.

Puede solicitar el servicio de garantía poniéndose en contacto con nuestro Servicio al Cliente.

Ante cualquier producto EZVIZ defectuoso, EZVIZ decidirá si: (i) reparar o reemplazar su producto sin gasto alguno; (ii) cambiar su producto por un producto funcional equivalente; o (iii) devolver el dinero original de la compra, siempre que nos facilite el recibo de compra original, una breve explicación del defecto y devuelva el producto en su embalaje original. Según considere EZVIZ, la reparación o reemplazo puede realizarse con un producto o componente nuevo o reacondicionado. Esta garantía no cubre los gastos de envío, seguro ni ningún otros gastos secundarios en los que usted pueda incurrir al devolver el producto.

A menos que lo prohíba la legislación vigente, este es su recurso único y exclusivo por incumplimiento de esta garantía. Cualquier producto que haya sido reparado o reemplazado bajo esta garantía quedará cubierto por los términos de esta garantía por un máximo de (90) días desde el día de envío o por el periodo de garantía original restante.

Esta garantía no se aplica y quedará anulada:

- Si el derecho a la garantía se ejerce fuera del periodo de la garantía o si no se proporciona ninguna prueba de compra;
- Por cualquier avería, defecto o fallo provocado o que resulte de algún impacto; uso incorrecto; manipulación; uso contrario a lo indicado en el manual de instrucciones; tensión de alimentación incorrecta; accidente; pérdida; robo; incendio; inundación; u otros casos fortuitos; daños de envío; o daños que resulten de reparaciones realizadas por personal no autorizado;
- Para los elementos consumibles, tales como baterías, ya que el mal funcionamiento se debe al paso del tiempo del producto;
- Daños superficiales incluyendo, entre otros: rasguños, abolladuras y plásticos rotos en los puertos;
- Cualquier software, aunque esté embalado o se venda junto a hardware de EZVIZ;
- Por cualquier otro daño que no sea por defectos en el material o de su fabricación;
- Limpieza rutinaria, daños superficiales normales y desgastes mecánicos.

RENUNCIA DE GARANTÍA

Salvo lo indicado en esta garantía y en la medida permitida por la legislación, EZVIZ DECLINA TODO TIPO DE GARANTÍAS Y CONDICIONES EXPLÍCITAS, IMPLÍCITAS Y ESTATUTARIAS EN RELACIÓN CON EL PRODUCTO, INCLUIDAS LAS GARANTÍAS DE COMERCIABILIDAD IMPLÍCITAS Y DE ADECUACIÓN A UN PROPÓSITO ESPECÍFICO, LA DURACIÓN DE CUALQUIER GARANTÍA O CONDICIÓN IMPLÍCITA APLICABLE A LA DURACIÓN DE ESTA GARANTÍA, LA SEGURIDAD DEL PRODUCTO, O LA DISPONIBILIDAD Y FIABILIDAD DE LA INFORMACIÓN DEL PRODUCTO.

NOTA: ALGUNAS REGIONES O JURISDICCIONES NO PERMITEN LIMITACIONES SOBRE LA DURACIÓN DE LA GARANTÍA IMPLÍCITA, DE MODO QUE LAS LIMITACIONES ANTERIORES PODRÍAN NO APLICARSE A USTED.

LIMITACIÓN DE DAÑOS

EN NINGÚN CASO EZVIZ SERÁ RESPONSABLE POR NINGÚN DAÑO INDIRECTO, RELACIONADO, EJEMPLAR O ESPECIAL, INCLUIDOS LOS DAÑOS POR PÉRDIDA DE DATOS O PÉRDIDA DE BENEFICIOS, QUE SURJA O ESTÉ RELACIONADO CON ESTA GARANTÍA O EL PRODUCTO, Y LA RESPONSABILIDAD MÁXIMA DE EZVIZ RESULTANTE O RELACIONADA CON ESTA GARANTÍA O EL PRODUCTO NO SUPERARÁ LA CANTIDAD PAGADA POR EL PRODUCTO POR EL COMPRADOR ORIGINAL.

NOTA: ALGUNAS REGIONES O JURISDICCIONES NO PERMITEN LA EXCLUSIÓN O LIMITACIÓN DE DAÑOS SECUNDARIOS O INDIRECTOS, DE MODO QUE LAS LIMITACIONES Y EXCLUSIONES ANTERIORES PODRÍAN NO APLICARSE A USTED.

LIMITACIÓN DE RESPONSABILIDAD

TODA LA INFORMACIÓN DEL PRODUCTO SE LE PROPORCIONA PARA SU COMODIDAD "COMO ESTÁ" Y "SEGÚN DISPONIBILIDAD". EZVIZ NO ASEGURA NI GARANTIZA QUE LA INFORMACIÓN DEL PRODUCTO ESTÉ DISPONIBLE O SEA EXACTA Y FIABLE O QUE LA INFORMACIÓN DEL PRODUCTO O USO DEL PRODUCTO SEA SEGURO EN SU HOGAR. USTED UTILIZARÁ LA INFORMACIÓN DEL PRODUCTO Y EL PRODUCTO POR SU PROPIA CUENTA Y RIESGO. SOLO USTED (Y EZVIZ DECLINA) SERÁ RESPONSABLE DE CUALQUIER OBLIGACIÓN, DAÑO O PÉRDIDA, INCLUYENDO LA INSTALACIÓN ELÉCTRICA, MUEBLES, ELECTRICIDAD, HOGAR, PRODUCTO, PERIFÉRICOS DEL PRODUCTO, ORDENADOR, DISPOSITIVO MÓVIL Y CUALQUIER OTRO ELEMENTO Y MASCOTAS, RESULTANTES DE LA UTILIZACIÓN DEL PRODUCTO O LA INFORMACIÓN DEL PRODUCTO POR SU PARTE. LA INFORMACIÓN DEL PRODUCTO PROPORCIONADA POR EZVIZ NO TIENE POR OBJETO SUSTITUIR OTROS MÉTODOS DIRECTOS DE OBTENER LA INFORMACIÓN. POR EJEMPLO, UNA NOTIFICACIÓN PROPORCIONADA MEDIANTE EL PRODUCTO NO TIENE POR OBJETO SUSTITUIR LAS INDICACIONES AUDIBLES Y VISIBLES DEL HOGAR Y DEL PRODUCTO, NI TAMPOCO UN SERVICIO DE CONTROL DE TERCEROS.

No dude en ponerse en contacto con su vendedor o con nuestro Servicio al Cliente si tiene alguna duda.

ОГРАНИЧЕННАЯ ГАРАНТИЯ

Благодарим Вас за покупку продукции EZVIZ (Hangzhou EZVIZ Software Co., Ltd.). Эта ограниченная гарантия («гарантия») дает Вам как покупателю продукта EZVIZ определенные юридические права. Вы также можете иметь другие юридические права, которые определяются законами государства, провинции или юрисдикцией. Данная гарантия распространяется только на первоначального покупателя продукта. Термин «первоначальный покупатель» означает любого потребителя, купившего продукт EZVIZ у авторизованного продавца. Отказ от ответственности, исключения и ограничения ответственности в соответствии с данной гарантией не действительны в случае, если они противоречат действующему законодательству. Ни дистрибьютор, ни дилер, ни агент, ни сотрудник не имеют права вносить какие-либо изменения или дополнения к данной гарантии.

На Ваш продукт EZVIZ дается гарантия на дефекты материалов и изготовления сроком на 1 (один) год с момента покупки или на более длительный период, согласно законодательству государства, где продается этот продукт, при условии правильного использования в соответствии с руководством пользователя.

Вы можете запросить гарантийное обслуживание, обратившись в нашу службу поддержки.

В случае неисправности продуктов EZVIZ, на которые распространяется гарантия, компания EZVIZ произведет по своему выбору (i) бесплатный ремонт или замену продукта; (ii) обмен продукта на функционально эквивалентный; (iii) возврат первоначальной стоимости при условии, что Вы предоставите оригинал или копию чека, краткое описание неисправности, а также вернете продукт в его оригинальной упаковке. На усмотрение компании EZVIZ может производиться ремонт или замена на новый или отремонтированный в заводских условиях продукт или его компонент. Данная гарантия не распространяется на почтовые расходы, страховку и любые другие непредвиденные расходы, понесенные Вами в связи с возвратом продукта.

За исключением случаев, запрещенных действующим законодательством, этот документ является Вашим единственным и исключительным средством судебной защиты в случае нарушения Ваших прав, закрепленных в данной гарантии. К любому продукту, который был отремонтирован или заменен по данной гарантии, применимы гарантийные условия в течение 90 (девяноста) дней с момента поставки или оставшегося первоначального гарантийного срока.

Данная гарантия не применяется и является недействительной:

- В случае подачи заявки на гарантийный ремонт по истечении гарантийного срока или отсутствия доказательства факта покупки.
- В случае неисправностей, дефектов или поломок, вызванных или вытекающих из подтвержденного воздействия, неправильного использования, постороннего вмешательства, нарушения инструкций по эксплуатации; при неправильном напряжении сети, аварии, утере, краже, пожаре, наводнении или иных стихийных бедствиях, повреждении во время транспортировки или ущербе, нанесенным в результате ремонта, выполненного неуполномоченными лицами.
- В отношении любых расходных частей, таких как батареи, когда неисправность происходит из-за естественного старения продукта.
- При косметических повреждениях, в том числе при царапинах, вмятинах и сломанном пластике на портах.
- В отношении любого программного обеспечения, даже если оно было упаковано или продано вместе с оборудованием EZVIZ.
- В отношении любых других повреждений, не связанных с дефектами материала или изготовления.
- В отношении плановой чистки, нормального косметического и механического износа.

ОТКАЗ ОТ ГАРАНТИИ

ЗА ИСКЛЮЧЕНИЕМ СЛУЧАЕВ, УКАЗАННЫХ ВЫШЕ В ДАННОЙ ГАРАНТИИ, И В МАКСИМАЛЬНОЙ СТЕПЕНИ, ДОПУСКАЕМОЙ ПРИМЕНИМЫМ ЗАКОНОДАТЕЛЬСТВОМ, КОМПАНИЯ EZVIZ ОТКАЗЫВАЕТСЯ ОТ ВСЕХ ЯВНЫХ, ПОДРАЗУМЕВАЕМЫХ И НОРМАТИВНЫХ ГАРАНТИЙ И УСЛОВИЙ В ОТНОШЕНИИ ПРОДУКТА, ВКЛЮЧАЯ ПОДРАЗУМЕВАЕМЫЕ ГАРАНТИИ ТОВАРНОГО КАЧЕСТВА ПРОДУКТА И ЕГО ПРИГОДНОСТИ ДЛЯ ОПРЕДЕЛЕННОЙ ЦЕЛИ, ДЛИТЕЛЬНОСТЬ ЛЮБЫХ ПРИМЕНИМЫХ ПОДРАЗУМЕВАЕМЫХ ГАРАНТИЙ ИЛИ УСЛОВИЯ СРОКА ДЕЙСТВИЯ ДАННОЙ ГАРАНТИИ, БЕЗОПАСНОСТЬ ПРОДУКТА, НАЛИЧИЕ И ДОСТОВЕРНОСТЬ ИНФОРМАЦИИ О ПРОДУКЦИИ.

ПРИМЕЧАНИЕ: НЕКОТОРЫЕ ГОСУДАРСТВА ИЛИ ЮРИСДИКЦИИ НЕ ДОПУСКАЮТ ОГРАНИЧЕНИЯ СРОКА ДЕЙСТВИЯ ПОДРАЗУМЕВАЕМОЙ ОГРАНИЧЕННОЙ ГАРАНТИИ, ПОЭТОМУ ВЫШЕУКАЗАННОЕ ОГРАНИЧЕНИЕ МОЖЕТ НЕ РАСПРОСТРАНЯТЬСЯ НА ВАС.

ОГРАНИЧЕНИЕ УЩЕРБА

НИ ПРИ КАКИХ ОБСТОЯТЕЛЬСТВАХ КОМПАНИЯ EZVIZ НЕ НЕСЕТ ОТВЕТСТВЕННОСТИ ЗА ЛЮБЫЕ КОСВЕННЫЕ, СЛУЧАЙНЫЕ, ШТРАФНЫЕ ИЛИ СПЕЦИАЛЬНЫЕ УБЫТКИ, ВКЛЮЧАЯ УЩЕРБ В СВЯЗИ С ПОТЕРЕЙ ДАННЫХ ИЛИ ПОТЕРЕЙ ПРИБЫЛИ, ВОЗНИКАЮЩЕЙ ИЗ ИЛИ В СВЯЗИ С ДАННОЙ ГАРАНТИЕЙ ИЛИ ИСПОЛЬЗОВАНИЕМ ПРОДУКТА. СОВОКУПНАЯ ОТВЕТСТВЕННОСТЬ КОМПАНИИ EZVIZ, ВЫТЕКАЮЩАЯ ИЗ ИЛИ В СВЯЗИ С УСЛОВИЯМИ ДАННОЙ ГАРАНТИИ ИЛИ ИСПОЛЬЗОВАНИЕМ ПРОДУКТА, НЕ ПРЕВЫСИТ СУММУ, ФАКТИЧЕСКИ УПЛАЧЕННУЮ ЗА ПРОДУКТ ПЕРВОНАЧАЛЬНЫМ ПОКУПАТЕЛЕМ.

ПРИМЕЧАНИЕ: НЕКОТОРЫЕ ГОСУДАРСТВА ИЛИ ЮРИСДИКЦИИ НЕ ДОПУСКАЮТ ИСКЛЮЧЕНИЯ ИЛИ ОГРАНИЧЕНИЯ ОТВЕТСТВЕННОСТИ ЗА СЛУЧАЙНЫЙ ИЛИ КОСВЕННЫЙ УЩЕРБ, ПОЭТОМУ ВЫШЕУКАЗАННОЕ ОГРАНИЧЕНИЕ МОЖЕТ НЕ РАСПРОСТРАНЯТЬСЯ НА ВАС.

ПРЕДЕЛЫ ОТВЕТСТВЕННОСТИ

ВСЕ СВЕДЕНИЯ И ИНФОРМАЦИЯ О ПРОДУКТЕ ПРИВОДИТСЯ ДЛЯ ВАШЕГО УДОБСТВА В ФОРМАТЕ «КАК ЕСТЬ» И «КАК ДОСТУПНО». КОМПАНИЯ EZVIZ НЕ ЗАЯВЛЯЕТ И НЕ ГАРАНТИРУЕТ, ЧТО СВЕДЕНИЯ И ИНФОРМАЦИЯ О ПРОДУКТЕ БУДУТ ДОСТУПНЫ, ТОЧНЫ И НАДЕЖНЫ ИЛИ ЧТО СВЕДЕНИЯ И ИНФОРМАЦИЯ О ПРОДУКТЕ ИЛИ ЕГО ИСПОЛЬЗОВАНИИ ОБЕСПЕЧИТ БЕЗОПАСНОСТЬ В ВАШЕМ ДОМЕ. ВЫ ИСПОЛЬЗУЕТЕ ВСЕ СВЕДЕНИЯ И ИНФОРМАЦИЮ О ПРОДУКТЕ, А ТАКЖЕ САМ ПРОДУКТ ПО СВОБЕДНОМУ УСМОТРЕНИЮ И НА СВОЙ РИСК. ВЫ НЕСЕТЕ ПОЛНУЮ ОТВЕТСТВЕННОСТЬ (КОМПАНИЯ EZVIZ НЕ НЕСЕТ ОТВЕТСТВЕННОСТИ) ЗА ВСЕ ВОЗМОЖНЫЕ УБЫТКИ, ОБЯЗАТЕЛЬСТВА ИЛИ УЩЕРБ, ПРИЧИНЕННЫЕ В ТОМ ЧИСЛЕ ПРОВОДКЕ, ОСВЕТИТЕЛЬНОМУ ОБОРУДОВАНИЮ, ЭЛЕКТРОСИСТЕМЕ, ДОМУ, ПРОДУКТУ, ПЕРИФЕРИЙНЫМ УСТРОЙСТВАМ ПРОДУКТА, КОМПЬЮТЕРУ, МОБИЛЬНЫМ УСТРОЙСТВАМ И ВСЕМ ДРУГИМ ПРЕДМЕТАМ, ДОМАШНИМ ЖИВОТНЫМ, КОТОРЫЕ БЫЛИ ПОЛУЧЕНЫ В РЕЗУЛЬТАТЕ ИСПОЛЬЗОВАНИЯ СВЕДЕНИЙ И ИНФОРМАЦИИ О ПРОДУКТЕ, А ТАКЖЕ САМОГО ПРОДУКТА. СВЕДЕНИЯ И ИНФОРМАЦИЯ О ПРОДУКТЕ, ПРЕДОСТАВЛЯЕМЫЕ КОМПАНИЕЙ, НЕ МОГУТ СЛУЖИТЬ ЗАМЕНОЙ ПРЯМЫМ СПОСОБОМ ПОЛУЧЕНИЯ ИНФОРМАЦИИ. К ПРИМЕРУ, НИ ДЛЯ ПОЛЬЗОВАТЕЛЯ, НИ ДЛЯ СТОРОННЕЙ СЛУЖБЫ НАБЛЮДЕНИЯ УВЕДОМЛЕНИЕ, ОТПРАВЛЯЕМОЕ ПОСРЕДСТВОМ ПРОДУКТА, НЕ МОЖЕТ СЛУЖИТЬ ЗАМЕНОЙ ЗВУКОВЫМ И ВИЗУАЛЬНЫМ СИГНАЛАМ, ИСХОДЯЩИМ ОТ ДОМА И САМОГО ПРОДУКТА.

При возникновении любых вопросов обращайтесь к продавцу или в нашу службу поддержки.

SINIRLI GARANTİ

Hangzhou EZVIZ Software Co., Ltd. ("EZVIZ") ürünlerini satın aldığınız için teşekkür ederiz. Bu sınırlı garanti ("garanti") size, EZVIZ ürününün orijinal alıcısına, belirli yasal haklar vermektedir. Ayrıca eyalet, şehir veya hükümete göre değişen başka yasal haklarınız da olabilir. Bu garanti yalnızca ürünün orijinal alıcısı için geçerlidir. "Orijinal alıcı" EZVIZ ürününü yetkili satıcıdan satın alan herhangi bir tüketici anlamına gelir. Bu garanti kapsamında sorumluluk reddi, istisnalar ve sorumluluk sınırlamaları, geçerli yasalardan yasakladığı ölçüde geçerli olmayacaktır. Bu garantide herhangi bir değişiklik, uzatma veya ekleme yapma konusunda hiçbir distribütör, satıcı, temsilci veya çalışan yetkili değildir.

EZVIZ ürününüzü, satın alma tarihinden itibaren malzeme ve işçilik hatalarına karşı kullanım kılavuzuna uygun normal bir şekilde kullandığınızda bir (1) yıl veya bu ürünün satıldığı ülke veya eyalette yasalardan gerektirdiği daha uzun bir süre garanti kapsamındadır.

Müşteri Hizmetlerimizle irtibata geçerek garanti hizmeti talep edebilirsiniz.

Garanti kapsamındaki tüm kusurlu EZVIZ ürünleri için EZVIZ kendi tercihinin bağlı olarak (i) ürününüzü ücretsiz olarak onaracak veya değiştirecek, (ii) ürününüzü işlevsel olarak eşdeğer bir ürünle değiştirecek veya (iii) orijinal satın alma makbuzunu veya kopyasını, kusurun kısa bir açıklamasını ve orijinal ambalajında ürünü iade etmenizi koşuluyla, orijinal satın alma fiyatını iade edecektir. EZVIZ'in tamamen kendi takdirine bağlı olarak tamir veya değiştirme yeni veya yenilenmiş bir ürün veya bileşenlerle yapılabilir. Bu garanti, nakliye bedelini, sigortayı veya ürünün iadesinde tarafınızdan yapılan diğer olası masrafları kapsamaz.

Bu, geçerli yasalardan yasakladığı durumlar dışında, bu garantinin ihlalinin tek ve münhasır çözümüdür. Bu garanti kapsamında onarılmış veya değiştirilmiş olan herhangi bir ürün, teslim tarihinden itibaren doksan (90) gün veya geri kalan orijinal garanti süresince bu garantinin koşullarına tabidir.

Bu garanti aşağıdaki durumlarda geçerli değildir ve hükümsüzdür:

- Garanti talebinin garanti süresi dışında yapılması veya satın alma belgesinin sağlanmaması durumunda;
- Hatalı kullanım, darbe, kurcalama sonucu meydana gelen herhangi bir kusurlu çalışma, bozukluk veya arızada; geçerli kullanım kılavuzuna aykırı herhangi bir kullanımda, hatalı güç hattı voltajında, kaza, kayıp, çalınma, yangın, sel veya diğer doğal afetlerde, kargo hasarında veya yetkisiz personel tarafından yapılan onarımlardan kaynaklanan hasarlarda,
- Arızanın, ürünün normal eskimesine bağlı olduğu pil gibi sarf malzemesi parçalarında;
- Çizikler, çökmeler ve kırılmış plastikler dahil ancak bunlarla sınırlı olmamak üzere bağlantı noktalarının üzerindeki kozmetik hasarlarda;
- EZVIZ donanımıyla birlikte paketlenmiş veya satılmış olsa bile herhangi bir yazılımda;
- Malzeme veya işçilik kusurları hariç diğer zararlar;
- Rutin temizlik, normal yüzeysel ve mekanik aşınma ve yıpranmada.

GARANTİNİN REDDİ

BU GARANTİDE YUKARIDA BELİRTİLEN VE GEÇERLİ YASALARDA BELİRTİLEN MAKSİMUM ÖLÇÜLER DIŞINDA, BELİRLİ BİR AMAÇ İÇİN SATILABİLİRLİK VE UYGUNLUK ZİMNİ GARANTİLERİ, BU GARANTİNİN SÜRESİ İÇİN GEÇERLİ ZİMNİ GARANTİ VEYA KOŞULLARIN SÜRESİ, ÜRÜN GÜVENLİĞİ, ÜRÜN BİLGİSİ VEYA VERİLERİNİN KULLANILABİLİRLİĞİ VE GÜVENİLİRLİĞİ DE DAHİL, EZVİZ, ÜRÜNLE İLGİLİ TÜM AÇIK, ZİMNİ VE YASAL GARANTİLERİ VE KOŞULLARI REDDEDER.

NOT: BAZI DEVLETLER VEYA HÜKÜMETLER, ZİMNİ BİR GARANTİNİN NE KADAR SÜRDÜĞÜ KONUSUNDA SINIRLAMALARA İZİN VERMEZ, BU NEDENLE YUKARIDAKİ SINIRLAMA SİZİN İÇİN GEÇERLİ OLMAYABİLİR.

HASAR SINIRLAMASI

EZVİZ HİÇBİR DURUMDA, BU GARANTİ VEYA ÜRÜNDE KAYNAKLANAN KAYIP VERİLER VEYA KÂRLAR İÇİN HERHANGİ BİR HASAR DA DAHİL OLMAK ÜZERE HİÇBİR SONUÇSAL, TESADÜFİ, ÖRNEK TEŞKİL EDEN VEYA ÖZEL ZARARLARDAN SORUMLU OLMAYACAKTIR VE EZVİZ'İN BU GARANTİ VEYA ÜRÜNDE KAYNAKLANAN VEYA BUNLARLA İLGİLİ TOPLAM KÜMÜLATİF SORUMLULUĞU ORJİNAL ALICI TARAFINDAN ÜRÜN İZİN ÖDENEN TUTARI AŞMAYACAKTIR.

NOT: BAZI DEVLETLER VEYA HÜKÜMETLER, KAZA VEYA DOLAYLI ZARARLARIN HARIÇ TUTULMASI VEYA SINIRLANMASINA İZİN VERMEMEKTEDİR, YUKARIDAKİ SINIRLAMALAR VEYA HARIÇ TUTULMALAR SİZİN İÇİN GEÇERLİ OLMAYABİLİR.

SORUMLULUK SINIRLAMASI

TÜM ÜRÜN BİLGİLERİ VE VERİLER, "OLDUĞU GİBİ" VE "MEVCUT OLDUĞU KADAR" SİZE KOLAYLIK SAĞLAMAK İÇİNDİR." EZVİZ, ÜRÜN BİLGİLERİNİN VE VERİLERİN MEVCUT, DOĞRU VEYA GÜVENİLİR OLACAĞINI VEYA ÜRÜNÜN ÜRÜN BİLGİLERİNİN VE VERİLERİNİN VEYA KULLANIMININ EVİNİZDE GÜVENLİK SAĞLAYACAĞINI İFADE ETMEZ, GÜVENCE VERMEZ VEYA GARANTİ ETMEZ. TÜM ÜRÜN BİLGİLERİNİ, VERİLERİNİ VE ÜRÜN KULLANIMINI İZİN ÖDENEĞİNİZLE VE RİSKİ KABUL EDEREK KULLANIRSINIZ. ÜRÜN BİLGİLERİ, VERİ VEYA ÜRÜN KULLANIMINIZDAN KAYNAKLANAN KABLÖLAMA, MÜŞTEMLAT, ELEKTRİK, EV, ÜRÜN, ÜRÜN ÇEVRE BİRİMLERİ, BİLGİSAYAR, MOBİL CİHAZ VE DİĞER TÜM ÖGELER VE EVCİL HAYVANLAR DA DAHİL TÜM KAYIP, SORUMLULUK VEYA HASARLARDAN (VE EZVİZ FERAGATLERİNDEN) SORUMLU OLACAKSINIZ. EZVİZ TARAFINDAN SAĞLANAN ÜRÜN BİLGİLERİ VE VERİLER, BİLGİLERİN DOĞRULAN, ELDE EDİLMESİ İÇİN BİR TEMSİLCİ OLARAK TASARLANMAMIŞTIR. ÖRNEĞİN, ÜRÜN ARACILIĞIYLA SAĞLANAN BİR BİLDİRİM, EVDE VE ÜRÜNDE SESLİ VE GÖRÜNÜR GÖSTERGE TEMSİLCİSİ VEYA ÜÇÜNCÜ PARTİ İZLEME HİZMETİ İÇİN TASARLANMAMIŞTIR.

Lütfen herhangi bir sorunuz olduğunda satıcınızla veya Müşteri Hizmetlerimizle iletişime geçmekten çekinmeyin.

ضمان محدود

شكراً لك لشراء منتجات Hangzhou EZVIZ Software Co., Ltd. ("EZVIZ"). يمكنك هذا الضمان المحدود (يُشار إليه باسم "الضمان") بصفتك المشتري الأصلي لمنتج EZVIZ، حقوقاً قانونية محددة. ويمكنك أن تتمتع أيضاً بالحقوق القانونية الأخرى التي تختلف حسب الولاية أو المقاطعة أو الولاية القضائية. وينطبق هذا الضمان على المشتري الأصلي للمنتج فقط. يُقصد بالمشترى الأصلي "أي مستهلك اشترى منتج EZVIZ من بائع مخول. لن ينطبق إخلاء المسؤولية والاستثناءات وتعديلات المسؤولية بموجب هذا الضمان إلى الحد الذي يحظره القانون المعمول به. لا يحق لأي موزع أو بائع أو وكيل أو موظف إجراء أي تعديل أو تجديد أو إضافة لهذا الضمان.

يتم ضمان منتج EZVIZ لمدة عام واحد بدءاً من تاريخ الشراء ضد العيوب في المواد ودقة الصنع أو لمدة أطول قد ينص عليها القانون في الدولة أو الولاية التي يُباع بها هذا المنتج. عند استخدامه بشكل طبيعي وفقاً لدليل المستخدم.

يمكنك طلب خدمة الضمان عن طريق الاتصال بخدمة العملاء.

بالنسبة إلى أي منتجات EZVIZ معينة بموجب الضمان، ستقوم EZVIZ بحسبما يترآه لها، بما يلي (1) إصلاح المنتج أو استبداله مجاناً؛ و (2) تبديل المنتج بمنتج مكافئ يعمل أو (3) إرجاع غن الشراء الأصلي، شريطة أن تقدم إيصال الشراء الأصلي أو نسخة منه ووصفاً موجزاً للعبء وأن تعيد المنتج في عبوته الأصلية. وفق تقدير EZVIZ وحدها، يمكن إجراء الإصلاح أو الاستبدال بمنتج جديد أو مجدد أو مكونات جديدة أو معددة. لا يغطي هذا الضمان تكلفة الشحن أو التأمين أو أي تكاليف عارضة تتكبدها عند إرجاع المنتج.

ما لم يحظر ذلك القانون المعمول به، فإن هذا هو التعويض الوحيد والحصري لك عن خرق هذا الضمان. تستعمل شروط هذا الضمان أي منتج تم إصلاحه أو استبداله بموجب هذا الضمان لمدة تسعين (90) يوماً من تاريخ التسليم أو لفترة الضمان الأصلي المتبقية.

لا يسري هذا الضمان ويُعد لاحقاً في الحالات التالية:

- إذا تمت المطالبة بالضمان بعد انتهاء مدة الضمان أو إذا لم يتم تقديم حجة الشراء.
- في حالة وجود أي عيب أو خلل أو عطل ناتج عن صدمة أو سوء استعمال أو عبث أو استخدام مخالف لدليل الإرشادات وأجب التطبيق أو الجهد الكهربائي غير الصحيح لغط الطاقة الكهربائية أو حادث أو فقدان أو سرقة أو حريق أو فيضان أو القضاء والقدار أو التلف أثناء الشحن أو التلف الناتج عن إصلاحات أجراها موظفون غير معتمدين.
- في حالة وجود أي أجزاء مستهلكة كالبطاريات، حيث يكون العطل بسبب التقادم الطبيعي للمنتج.
- تلف الشكل، ويشمل على سبيل المثال لا الحصر الخدوش والتآكلات وقطع البلاستيك المكسورة عند المنافذ.
- أي برنامج، حتى إذا كان مغلفاً أو يباع مع أجهزة EZVIZ.
- في حالة أي تلف آخر خال من العيوب في المواد أو دقة الصنع.
- التنظيف الدوري وتلف وبلى الشكل والمكونات الميكانيكية العادية.

إخلاء المسؤولية عن الضمانات

باستثناء ما هو منصوص عليه أعلاه في هذا الضمان وإلى أقصى حد يسمح به القانون المعمول به، تخلي EZVIZ مسؤوليتها عن جميع الضمانات الصريحة والضمنية والقانونية والأحكام فيما يتعلق بالمنتج، بما في ذلك الضمانات الضمنية للقابلية للتسويق والملاءمة لغرض خاص أو مدة أي ضمانات أو شروط ضمنية واجبة التطبيق لمدة هذا الضمان أو أمان المنتج أو توافر معلومات أو بيانات المنتج وموثوقيتها.

ملاحظة: لا تسمح بعض الولايات أو الدوائر القضائية بقبود على مدة استمرار الضمانات الممنوحة ضمناً، ولذلك قد لا ينطبق تحديد المسؤولية سالف الذكر عليك.

تحديد الأضرار

لن تحصل EZVIZ بأي حال من الأحوال مسؤولية أي أضرار لاحقة أو عرضية أو تحذيرية أو خاصة بما في ذلك على سبيل المثال لا الحصر خسارة البيانات أو خسارة الأرباح، الناتجة عن أو المتعلقة بهذا الضمان أو المنتج ولن تتعدى مسؤولية EZVIZ الإجمالية التراكمية الناتجة عن أو المتعلقة بهذا الضمان أو المنتج المبلغ المدفوع فعلياً للمنتج من طرف المشتري الأصلي.

ملاحظة: لا تسمح بعض الولايات أو الدوائر القضائية باستثناء أو تحديد المسؤولية الخاصة بالأضرار العارضة أو اللاحقة، لذلك قد لا تنطبق حالات تحديد المسؤولية أو الاستثناء سالف الذكر عليك.

تحديد المسؤولية

تتوفر كل معلومات وبيانات المنتج لراحتك، كما هي "وحسب توفرها". لا تقر EZVIZ أو تضمن توفر معلومات وبيانات المنتج أو دقتها أو موثوقيتها أو أن توفر معلومات وبيانات المنتج أو استخدام المنتج الأمان في منزلك. ويجب أن تستخدم كل معلومات وبيانات المنتج والمنتج وفقاً لتقدير الخاص وعلى مسؤوليتك الخاصة. ستتحمل وحدك المسؤولية (وتخلي EZVIZ مسؤوليتها) عن أي أو كل خسارة أو مسؤولية أو أضرار تشمل الأضرار التي تسبب الأسلاك والتريكات والكهرباء والمنزل والمنتج وملحقات المنتج والكمبيوتر والجهاز المحمول وجميع الأغراض الأخرى والحيوانات الأليفة، والتي تنجم عن استخدامك لمعلومات أو بيانات المنتج أو المنتج. ليس الغرض من معلومات وبيانات المنتج المقدمة من EZVIZ أن تحل محل الوسائل المباشرة للحصول على المعلومات. على سبيل المثال، لا يُقصد بالإخطار المقدم من خلال المنتج أن يكون بديلاً للعلامات المسومة والمرئية في المنزل وعلى المنتج، أو لخدمة المراقبة من جهة خارجية.

رجاءً لا تردد في الاتصال بالبائع أو خدمة العملاء، إذا كانت لديك أي أسئلة.

