

Пульт консьержа

ИНСТРУКЦИЯ ПО УСТАНОВКЕ И ЭКСПЛУАТАЦИИ

- EasyCon

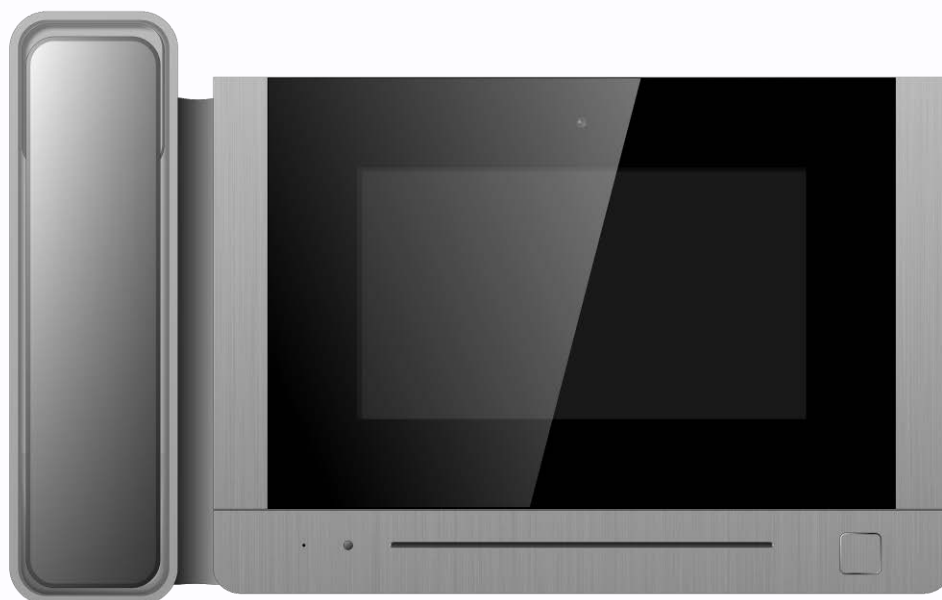

Производитель оставляет за собой право вносить изменения в характеристики и функции изделия без предварительного уведомления, в целях повышения качества и производительности изделия.



Оглавление

Замечания и предупреждения	1
Особенности	2
Комплект поставки	2
Функции и названия элементов пульта консьержа	3
Схемы подключения	4
Структурная схема домофонной системы	4
Работа с пультом консьержа	7
Основное меню	7
Описание значков главного меню	7
Описание значков области уведомлений	7
Вызов от посетителя	8
Описание значков панели управления при вызове	8
Вызов консьержа, охраны или других абонентов, журнал вызовов, настройки вызовов ..	9
Журнал принятых или пропущенных вызовов	10
Настройка вызовов	10
Вызов другого жильца по интеркому	11
Сообщения	12
Просмотр изображения с вызывных панелей или видеокамер	14
Сигнализация	15
Просмотр сохраненных вручную фотографий на microSD карте	16
Пользовательские настройки	16
Системные настройки	17
Диапазоны нумерации в домофонной системе	18
WEB страница пульта консьержа / охраны / управляющего	18
User Management Page	19
Maintenance Page	19
Характеристики	20



Замечания и предупреждения

Внимание: В пульте консъержа используется собственная система питания passive POE, подключение к стандартным POE коммутаторам не допускается!!!

Для предотвращения нанесения вреда здоровью и имуществу внимательно ознакомьтесь с данным разделом.

При эксплуатации изделия запрещается:

1. Устанавливать изделие в непроветриваемых нишах или замуровывать изделие в стену. Это может вызвать повреждение изделия или пожар.
2. Самостоятельно разбирать, ремонтировать или модернизировать изделие. Это может вызвать поражение электрическим током, пожар или повреждение изделия.
3. Подключать к изделию другие устройства без отключения питания. Это может вызвать повреждения устройств и изделия.
4. Использовать изделия во влажных помещениях. Это может вызвать поражение электрическим током или пожар.
5. Использовать воду или другие жидкости для чистки изделия. Используйте только сухую ткань, чтобы избежать поражения электрическим током.

Замечания по эксплуатации изделия:

1. Устройство при работе может быть теплым, это не является неисправностью изделия.
2. Избегайте попадания прямых солнечных лучей на изделие и не размещайте изделие вблизи нагревательных элементов.
3. Избегайте попадания посторонних предметов в корпус изделия. Это может вызвать повреждение изделия.
4. Не размещайте какие-либо предметы на корпусе изделия.
5. Если изделие издает странный шум, отключите изделие и обратитесь в сервисный центр.



Особенности

1. Сенсорный емкостной экран с диагональю 7 дюймов, разрешение 800x480 точек.
2. Автоматическая и ручная запись при вызове фотографий на внутреннюю память (100 фото)
3. Поддержка microSD карты формата SDHC от 8 до 32 Гб
4. Запись звонков с голосовым сообщением посетителя
5. Питание passive POE 18V или DC 18V
6. Настольное исполнение

Внимание: В пульте консьержа используется собственная система питания passive POE, подключение к стандартным POE коммутаторам не допускается!!!

Комплект поставки

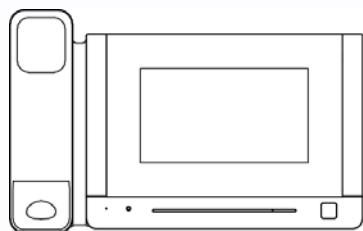

Пульт консьержа

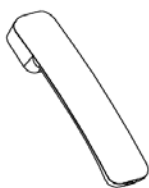

Трубка



Разъем питания

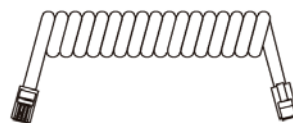

Шнур трубки



4 винта

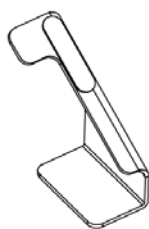

Подставка левая



Подставка правая

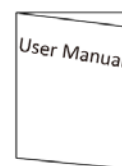

Инструкция

Функции и названия элементов пульта консьержа

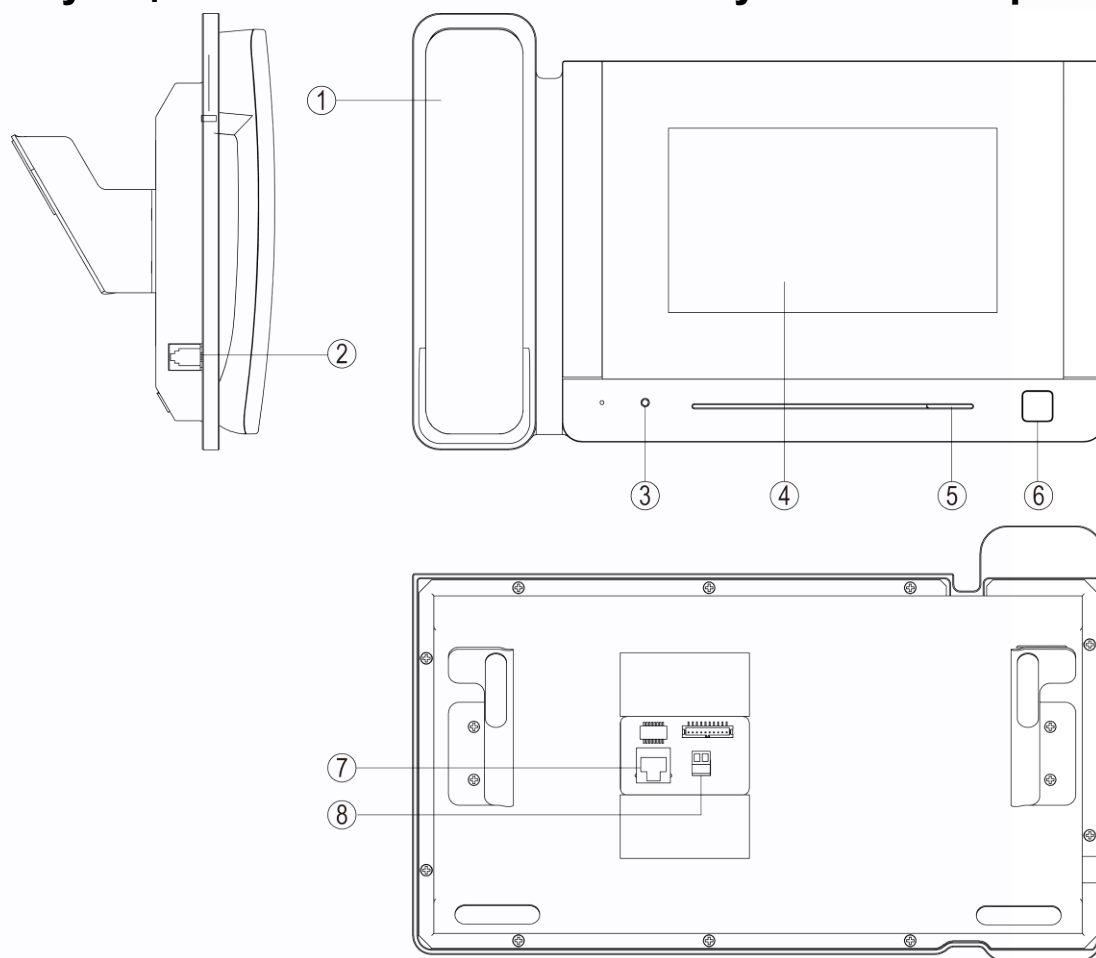

№	Название	Назначение
1	Трубка	
2	Разъем для подключения трубки	
3	Индикатор питания	Включен при подаче питания
4	Экран	Сенсорный цифровой TFT экран
5	Динамик	
6	Кнопка открывания двери	
7	Разъем подключения Ethernet	Подключение локальной сети
8	Разъем питания	Подключение внешнего питания 12-20 вольт / 1 ампер

Схемы подключения

Внимание: В пульте консьержа используется собственная система питания passive POE, подключение к стандартным POE коммутаторам не допускается!!!

Структурная схема домофонной системы

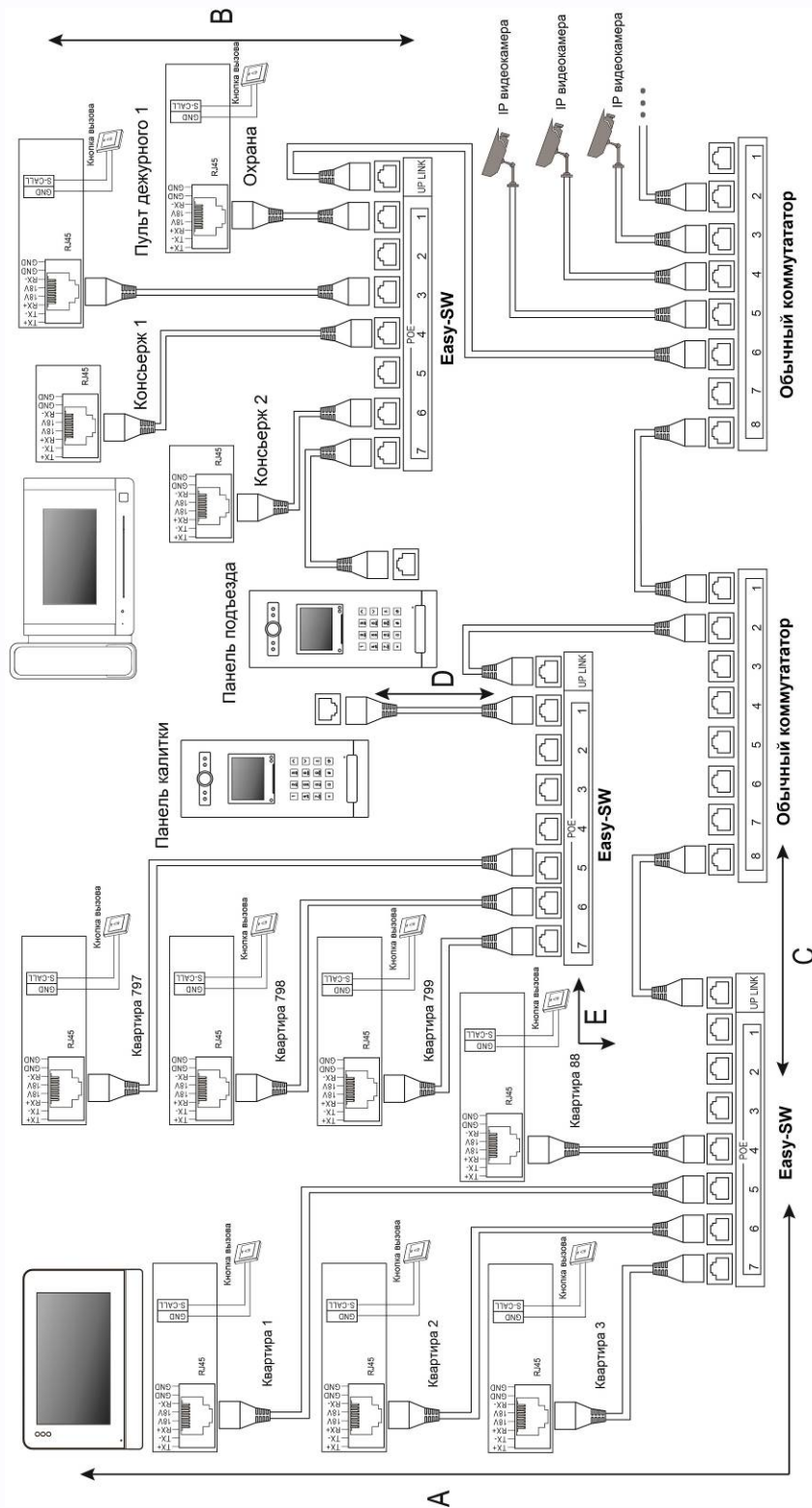

A - Дистанция от монитора до коммутатора Easy-SW.

B - Дистанция от пульта консъержа (охраны) до коммутатора Easy-SW.

C - Дистанция от стандартного коммутатора до коммутатора Easy-SW.

D - Дистанция от коммутатора Easy-SW до вызывной панели Easy Build.

E - Дистанция от коммутатора Easy-SW до коммутатора Easy-SW.

Кабель	A	B	C	D	E
UTP категории 5E	≤70m	≤70m	≤70m	≤70m	≤70m

Структурная схема подключения пультов консъержей

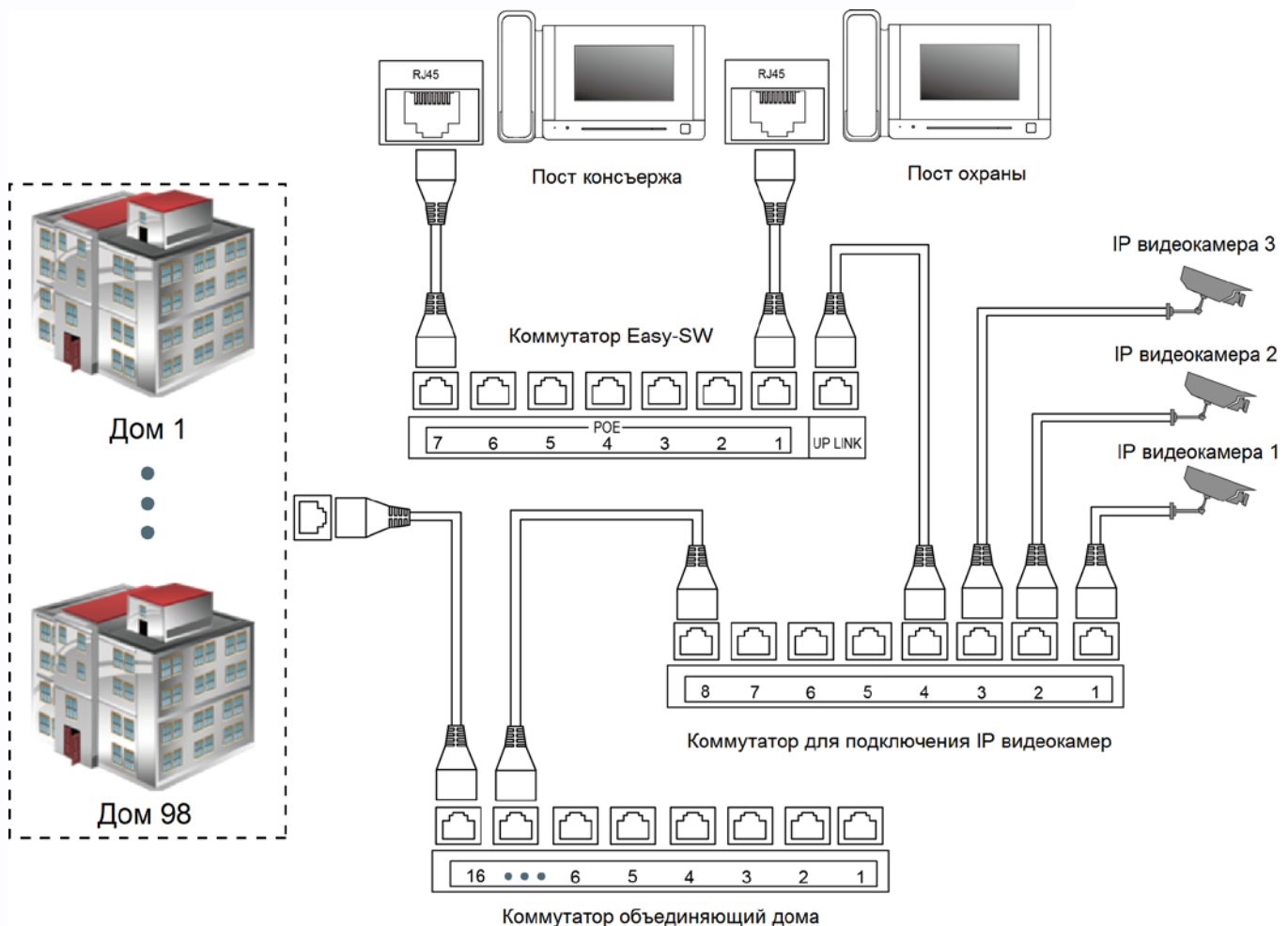

Установка

1. Прикрутите подставки к задней части пульта винтами, входящими в комплект поставки.

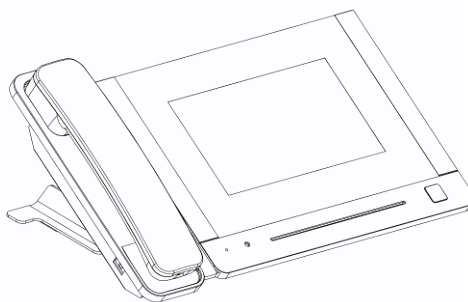
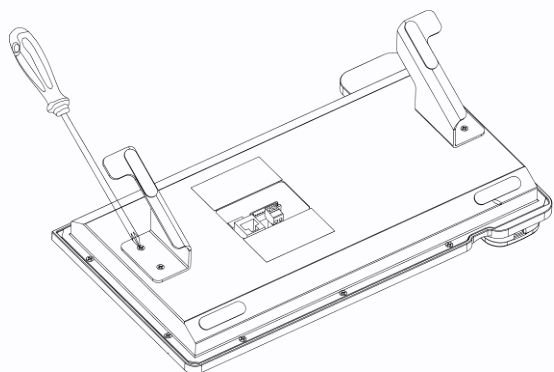

2. Подключите соединительные кабели.
3. Установите пульт на стол.



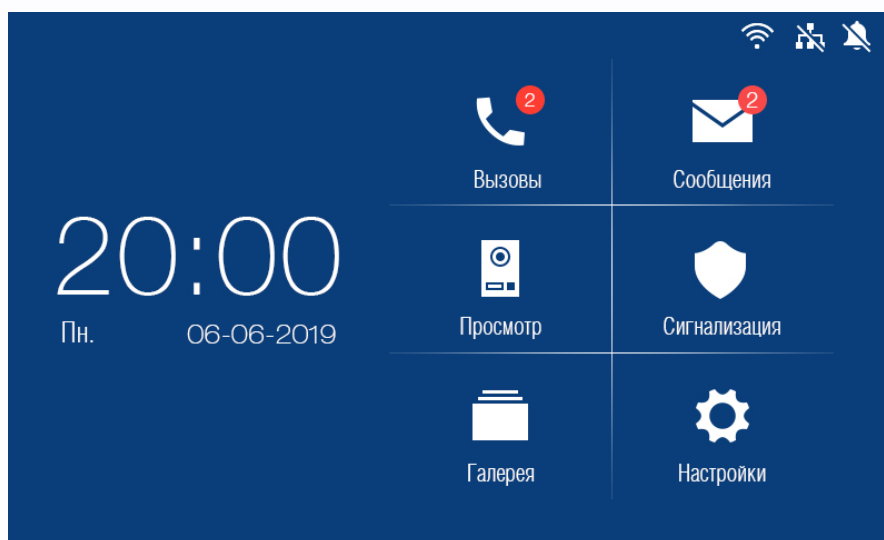

Работа с пультом консьержа

Основное меню

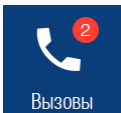

В режиме ожидания нажмите на любое место экрана, на экране отобразится основное меню, как показано на рисунке.

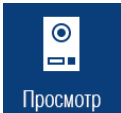

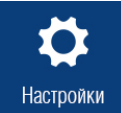
Описание значков главного меню

	Вход в меню вызовов		Вход в меню управления сообщениями
	Просмотр вызывных панелей или видеокамер		Управление сигнализацией
	Просмотр записей на microSD карте		Вход в меню настроек

Описание значков области уведомлений

	Отсутствует подключение к сети Ethernet
	Режим «Не беспокоить» включен

Вызов от посетителя

При звонке с вызывной панели пульт будет издавать сигнал вызова. Снимите трубку для ответа на вызов. Для открывания замка нажмите кнопку  или механическую кнопку 6. Если вы не ответите на вызов, пульт перейдет в режим ожидания по окончании заданного времени звучания сигнала вызова.



Описание значков панели управления при вызове

	Фотографирование		Настройка громкости вызова
	Отключение микрофона		Открывание замка
	Окончание разговора		

Вызов консьержа, охраны или других абонентов, журнал вызовов, настройки вызовов

Нажмите значок  для входа в меню вызовов.

Вы можете набрать номер нужного абонента или перейти в список контактов, нажав кнопку «Контакты».

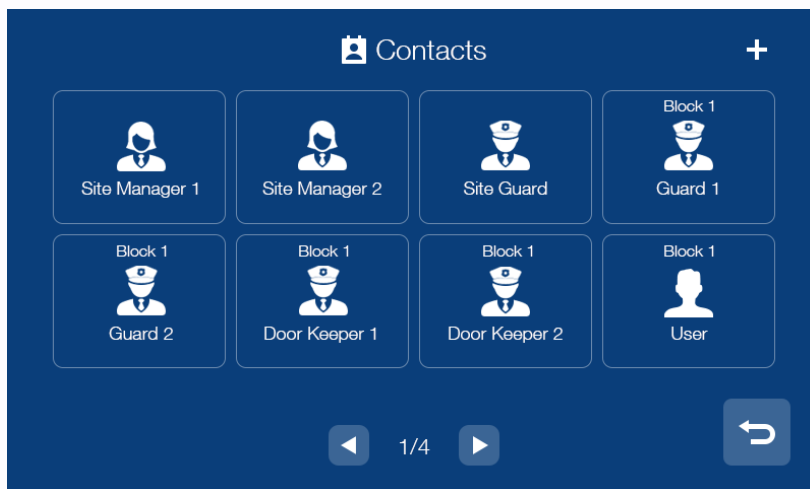

Для добавления нового контакта нажмите на значок «+» в правом верхнем углу, на экране будут отображены все доступные контакты. Выберите нужного абонента и нажмите значок  для возврата на страницу контактов.





Журнал принятых или пропущенных вызовов

Для отображения журнала вызовов нажмите кнопку «Журнал». Для просмотра только пропущенных вызовов включите опцию «Пропущенные» в левом нижнем углу.



Name	Callcode	Date
✓ Block 1 ODS 1	01 801	08:00 23.07.2017
✓ Block 1 ODS 1	01 801	20:23 20.07.2017
✓ Mary	03 302	21:00 18.06.2017
✓ James	04 201	20:30 25.05.2017
✓ Smith	05 401	22:00 20.05.2017

При просмотре журнала вы можете:

- Прослушать оставленное сообщение, нажав значок 
- Просмотреть автоматически сохраненное фото, нажав значок 
- Позвонить абоненту, нажав значок 

Примечание:

- Для удаления записи из журнала нажмите на удаляемую запись и удерживайте 2 секунды. Вы можете удалить только данную запись или очистить весь журнал.
- В журнале сохраняются только последние 100 вызовов.

Настройка вызовов

Нажмите кнопку «Настройки» для входа в меню:

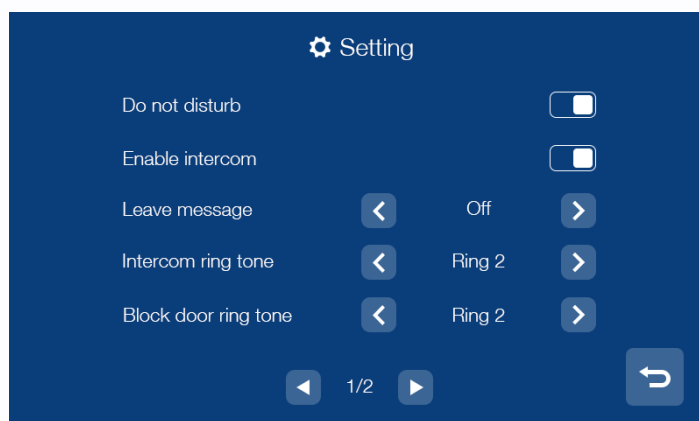

В данном меню вы можете:

- Настроить отправку сообщения об отсутствии (немедленно, с задержкой, выключено).
- Установить мелодии вызова для вызывных панелей, интеркома, консьержа и кнопки вызова.
- Выбрать мелодию для обратного звонка.
- Настроить громкость для мелодий вызова и разговора.

Вызов другого жильца по интеркому

Вы можете выбрать жильца из списка контактов или набрать номер его квартиры.

При наборе номера квартиры другого жильца, проживающего в вашем доме, просто наберите его номер квартиры и нажмите кнопку вызова. Если вызываемый абонент живет в другом доме, то необходимо набрать сначала номер его дома, а затем номер квартиры в формате XX XXX, где первые две цифры – это номер дома, а остальные три – номер квартиры, например, для вызова квартиры №101 дома №1 введите адрес 01101 и нажмите кнопку вызова.

При вызове вы увидите данный интерфейс:



Сообщения

Для входа в меню управления сообщениями нажмите значок .

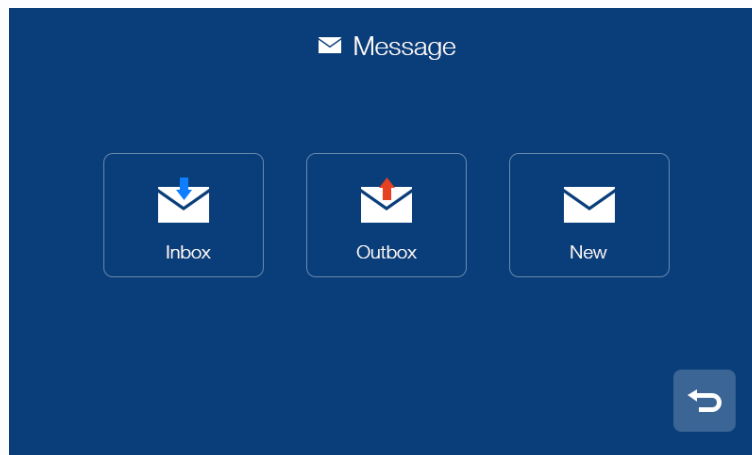

- В папке «Входящие» находятся полученные сообщения. Вы можете удалить, переслать или ответить на сообщение.
- В папке «Отправленные» находятся отправленные сообщения. Вы можете удалить, переслать или ответить на сообщение.
- Для отправки нового сообщения нажмите на «Новое», введите номер квартиры в формате XX XXX в поле «Кому», где первые две цифры – это номер дома, а остальные три – номер квартиры, например, для отправки сообщения в квартиру №102 дома №1 введите адрес 01102, напишите сообщение и нажмите  для отправки:

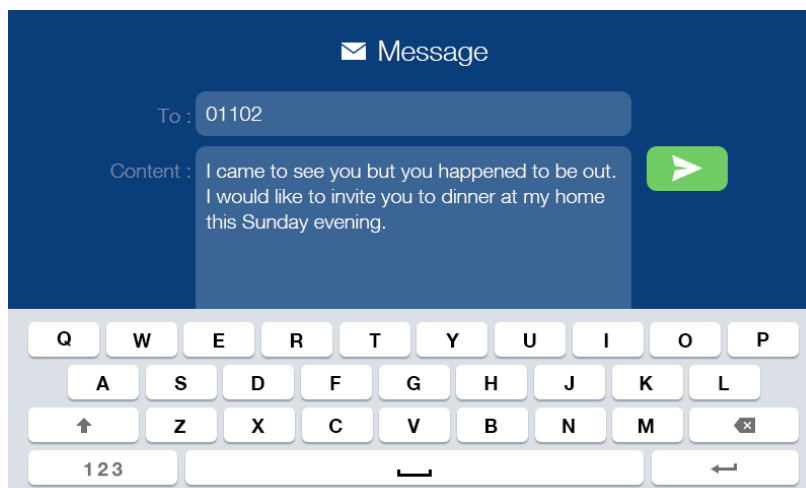

- Для удаления всех сообщений в папке нажмите на любое сообщение и удерживайте 2 секунды, после чего удалите все сообщения.

Правила набора номера квартиры при отправке сообщений

- Для отправки сообщения в отдельную квартиру, наберите номер дома и номер квартиры
Например, дом №1 квартира №1:
для 5-ти значной нумерации нужно набрать: 01001
для 6-ти значной нумерации нужно набрать: 010001
- Для отправки сообщений в несколько квартир, пример:
дом №1, квартиры 1, 2, 12, наберите 01001, 01002, 01012
дом №1, квартиры с 1 по 30, наберите 01001~01030
- Для отправки сообщения всем квартирам одного дома наберите только номер дома,
например, для дома №20 наберите 20 в адресной строке.
- Для отправки сообщений во все дома жилищного комплекса наберите 99 в
адресной строке.



Просмотр изображения с вызывных панелей или видеокамер

Нажмите значок  в основном меню монитора для выбора вызывной панели или видеокамеры которую вы хотите просматривать. Поддерживается просмотр до 32 видеокамер, до 19 подъездных/общих вызывных панелей.

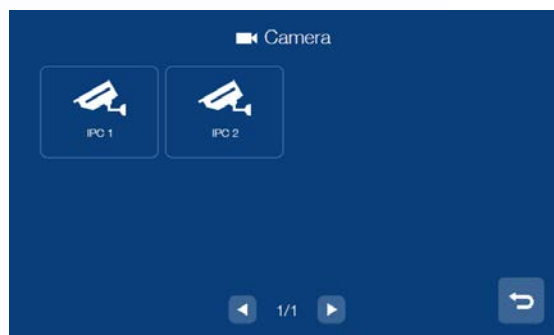
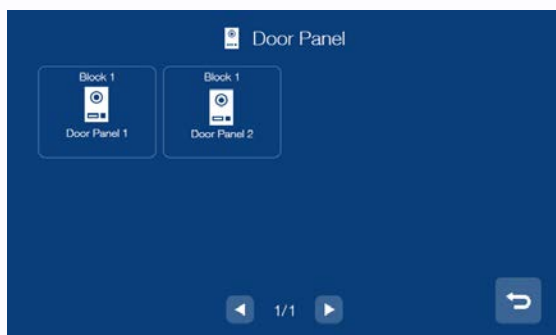
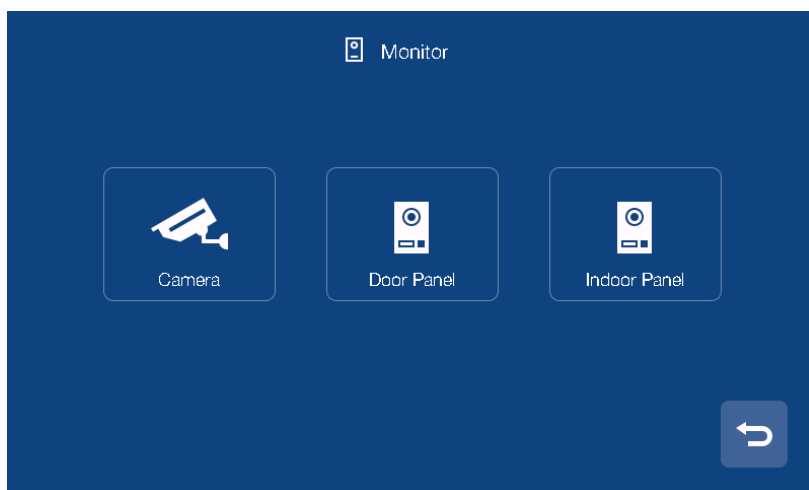

Примечание:

- Разговор в режиме просмотра недоступен.

Сигнализация

При поступлении тревоги от монитора жильца пульт консьержа начинает издавать звуковой сигнал. Для отключения тревожного сигнала нажмите кнопку .

Для входа в меню сигнализации нажмите значок .

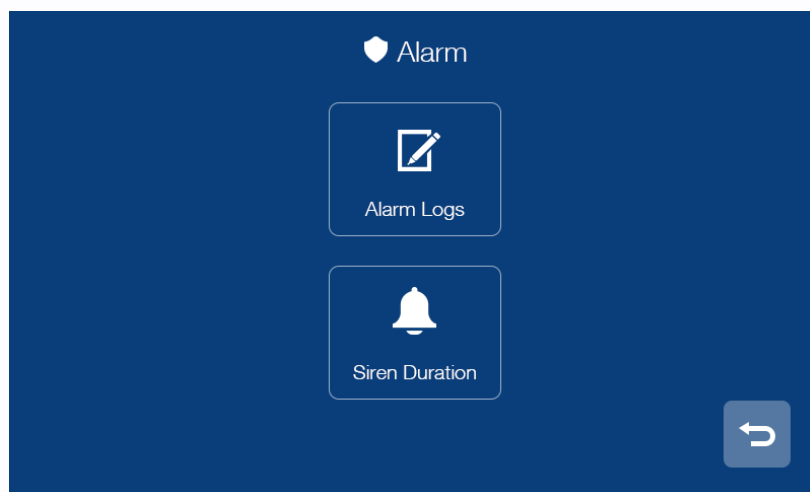

- Значок «Журнал тревог» предназначен для просмотра информации о 1000 последних событиях системы.
- Значок «Длительность звучания сирены» предназначен для установки времени звучания сирены.

Просмотр сохраненных вручную фотографий на microSD карте

Для входа в меню просмотра фото нажмите значок .

В данном разделе сохраняются фото сделанные вручную.

Для удаления фото из раздела нажмите на удаляемую запись и удерживайте 2 секунды.

Вы можете удалить только данную запись или очистить весь раздел.

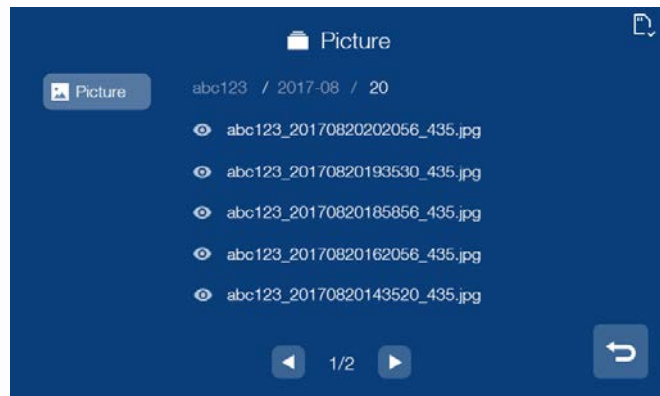

Пользовательские настройки

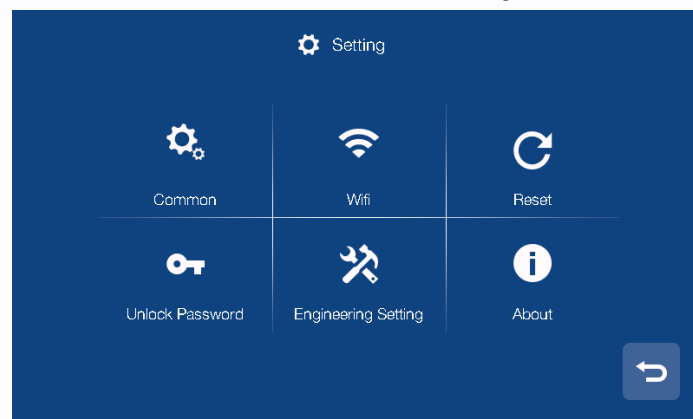

- Значок «Общие»: настройка имени пульта, языка, звука нажатия кнопок, включение режима «Очистка экрана», в данном режиме можно очистить экран мягкой тканью. (При изменении имени настройки вступают в силу в течение 24 часов)
- Значок «Сброс настроек»: сброс пользовательских настроек на заводские и форматирование microSD карты.
- Значок «Информация о системе»: информация о версии прошивки, номере дома, номере квартиры(пульта).

Системные настройки

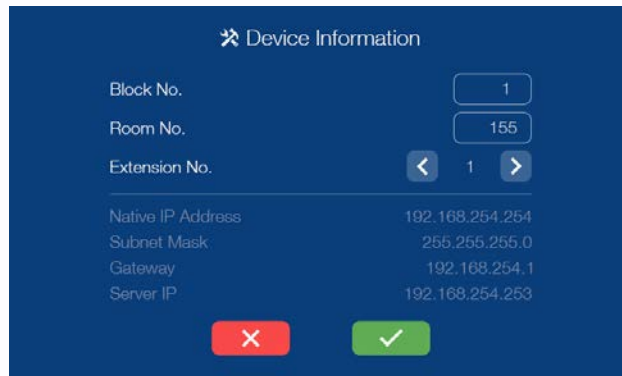

✦ Device Information

Block No.

Room No.

Extension No.

Native IP Address 192.168.254.254

Subnet Mask 255.255.255.0

Gateway 192.168.254.1

Server IP 192.168.254.253

На странице системных настроек вы можете сбросить системные настройки на заводские, изменить системный пароль, изменить настройки адреса пульта. Для входа в инженерные настройки по умолчанию используется пароль 0000.

На странице настроек IP видеокамер включается или отключается возможность работы пульта консьержа/охраны с IP видеокамерами.

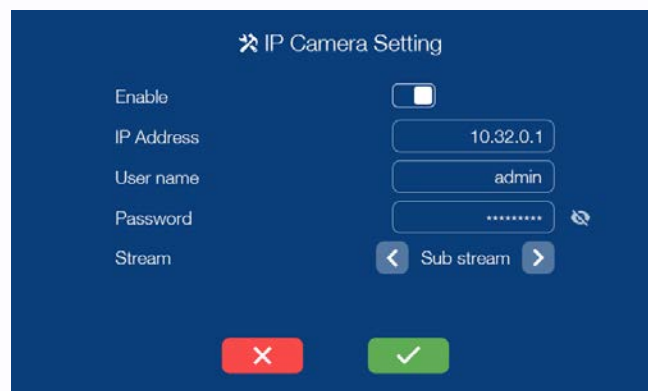

✦ IP Camera Setting

Enable

IP Address

User name

Password

Stream

Если работа с IP видеокамерами разрешена, то вы можете ввести IP адрес видеокамеры, логин и пароль для подключения к видеокамере, а так же выбрать поток.

Внимание:

- При утере пароля для входа в системные настройки его можно восстановить через WEB страницу пульта.

Диапазоны нумерации в домофонной системе

Тип устройства	Номер дома	Номер квартиры
Монитор	1~98	001~799
Вызывная панель	1~98	801~819
Пульт консьержа	99	901~919
Пульт охраны	1~98	851~859
Пульт управляющего	99	921~959
Дежурный	1~98	841~849
Лифтовой монитор	1~98	821~829
Общая панель	99	801~819

Примечание: Для изменения адреса лифтового монитора наберите 99888 и нажмите вызов.

WEB страница пульта консьержа / охраны / управляющего

WEB страница используется для изменения заставки, восстановления утерянного пароля и обновления прошивки.

Внимание: для входа на WEB страницу компьютер должен иметь IP адрес того же сегмента сети, что и пульт. Для входа должен использоваться только браузер Google Chrome.

- Откройте браузер и наберите IP адрес пульта в адресной строке, нажмите «Enter».
- В появившемся окне введите логин и пароль (по умолчанию логин: **admin**, пароль: **888999**) и нажмите кнопку Login.



Local Configuration Page

На данной странице отображается информация об устройстве, его IP адрес.

С помощью кнопок расположенных внизу страницы, вы можете изменить заставку пульта, восстановить ее в заводские установки или восстановить пароль на вход в системные настройки.

Local Config User Management Maintenance	Dev Info		LAN info	
	BlockNo:	1	Local IP:	10.0.7.105
	RoomNo:	1	Gateway:	10.0.0.1
	DevNo:	0	Subnet Mask:	255.0.0.0
			MAC:	00:02:ac:55:25:02
			Address Book IP:	10.0.14.9
	Replace Background	Restore Background	Restore Project Password	

User Management Page

На данной странице вы можете изменить логин и пароль для входа на WEB страницу пульта.

Local Config User Management Maintenance	Username	Remarks
	admin	

[Edit](#)

Maintenance Page

Данная страница предназначена для обновления прошивки пульта и его перезагрузки.

Local Config User Management Maintenance	Software Version :	Jan 5 2018 00:31:35
	Hardware Version :	ver.b
	Update Reboot Device	

Характеристики

Питание	passive POE 18 вольт или 12-20В/0,5А пост. ток.
Потребляемый ток	Не более 500мА, 180мА (ожидание)
TFT LCD экран	7 дюймов, емкостной, сенсорный
Разрешение экрана	800 x 480 пикселей
Операционная система	Linux
Кодирование	H.264
Емкость и тип microSD карты	Формат SDHC, от 8 до 32ГБ, класс не ниже 6,
Память	Внутренняя память: 100 фото
Габаритные размеры	326x206x56мм

Параметры и характеристики изделия могут меняться без предварительного уведомления. Актуальные версии инструкций и приложения смотрите на сайте www.tantos.pro на странице пульта.

Срок службы изделия 5 лет.

EAC

