

Amatek

Сетевой видеорегистратор

Руководство пользователя

Декларация

Авторские права © 2020. Все права защищены.

Без письменного разрешения компании ни одна компания или частное лицо не должны извлекать, копировать часть или все содержание этого руководства и не распространять его в какой-либо форме.

В связи с обновлением продуктов или по другой причине содержимое руководства будет периодически обновляться. Если не указано иное, данное руководство используется в качестве примера. Все утверждения, информация и предложения в руководстве не являются явной или подразумеваемой гарантией.

Фотографии, графики, диаграммы и иллюстрации, представленные в руководстве, предназначены только для пояснений и иллюстраций и могут отличаться от конкретных продуктов.

Меры предосторожности



ВНИМАНИЕ

- Не размещайте и не устанавливайте оборудование под солнечными лучами или рядом с нагревательными приборами.
- Не устанавливайте оборудование во влажных или пыльных местах.
- Устанавливайте оборудование в устойчивом положении, избегайте падения оборудования.
- Избегайте попадания жидкости на оборудование, убедитесь, что на оборудовании нет предметов (например, чашек) с жидкостью.
- Устанавливайте устройство в хорошо вентилируемом месте, не закрывайте вентиляционные отверстия оборудования.
- Пожалуйста, используйте оборудование только с номинальными уровнями питания и сигналов.
- Транспортируйте, эксплуатируйте и храните оборудование при допустимой влажности 10% ~ 90% и температуре -10°C ~ + 55°C. При чистке устройства отключите шнур питания.
- Пыль внутри видеорегистратора может вызвать короткое замыкание после воздействия влаги. Регулярно очищайте разъемы, корпус и вентилятор мягкой щеткой. Если грязь сложно удалить, протрите нейтральным моющим средством, разбавленным водой, и вытрите насухо.

- Не используйте летучие растворители, такие как спирт, бензин или разбавитель, при чистке устройства. Не используйте сильнодействующие или абразивные чистящие средства. Это может повредить покрытие поверхности.
- Приобретайте жесткий диск, рекомендованный производителем оборудования, по официальным каналам, чтобы обеспечить качество и требования к использованию жесткого диска.
- Радиус изгиба кабелей должен быть не менее 5 диаметров кабеля.
- Убедитесь, что NVR надежно заземлен.



ПРЕДУПРЕЖДЕНИЯ

- При замене используйте батарею того же типа.
- Используйте рекомендованные наборы кабелей в соответствии с номинальными характеристиками.
- Вы подключаете продукт к Интернету на свой страх и риск, включая, помимо прочего, продукты, которые могут подвергаться кибератакам, хакерским и вирусным атакам и т.д. Наша компания не будет нести ответственности за отклонения в работе продукта по этой причине, утечку информации, и т. д., но мы готовы своевременно предоставить вам техническую поддержку.



ЗАМЕЧАНИЯ

- После получения продукта откройте упаковочную коробку, выньте оборудование и проверьте состояние упаковки и наличие принадлежностей.
- Если вы обнаружите какие-либо повреждения содержимого коробки или какие-либо недостающие детали, немедленно обратитесь к вашему дилеру.

Содержание

Глава 1 Описание и особенности	1
1.1 Введение	1
1.2 По умолчанию	1
1.3 Соглашение об описательном содержании	2
1.4 Функциональные особенности	2
Глава 2 Внешний вид NVR	6
2.1 Передняя панель	6
2.2 Задняя панель	8
2.2.1 Общая информация о задней панели	8
2.2.2 Со встроенным коммутатором PoE	9
2.3 Мышь	10
2.4 Метод ввода	11
Глава 3 Подключение NVR	12
3.1 Установка жесткого диска	12
3.2 Подключение	13
Глава 4 Запуск NVR	13
4.1 Инициализация	13
4.2 Мастер загрузки	15
4.3 Интерфейс предварительного просмотра	23
4.4 Быстрое добавление устройства	24
4.5 Контекстное меню канала	25
4.5.1 PTZ	26
4.5.2 Изображение	29
4.5.3 Разворачивание Fisheye	31
Глава 5 Меню NVR	33
5.1 Контекстное меню	33
5.1.1 Тревога	35
5.1.2 Системная информация	35
5.1.3 Опрос	36
5.2 Главное меню	37
5.3 Операции	39
5.3.1 Предварительный просмотр	39
5.3.2 Воспроизведение	40
5.3.3 Управление файлами	49
5.3.4 Смарт анализ	55
5.3.5 Канал	67
5.3.6 Хранилище	88
5.3.7 Система	95

5.3.8 Обслуживание.....	151
5.3.9 Информация о тревоге.....	163
5.3.10 Процесс резервного копирования.....	164
5.3.11 Выключить.....	165
Глава 6 Работа через Интернет.....	166
6.1 Интернет-соединение.....	166
6.2 Вход в браузер.....	167
6.3 Active X загрузка, установка.....	168
6.4 Прямая трансляция.....	169
6.5 Конфигурация.....	172
6.5.1 Локальная конфигурация.....	172
6.5.2 Канал.....	172
6.5.3 Хранилище.....	180
6.5.4 Система.....	185
6.5.5 Обслуживание.....	208
6.6 Архив.....	212
6.7 Экспорт.....	215

Глава 1 Описание и особенности

1.1 Введение

Этот продукт представляет собой новое поколение высокопроизводительных сетевых видеорегистраторов (NVR), разработанных нашей компанией. Он использует ряд высокотехнологичных инноваций, таких как технология видео и аудио кодеков, технология встроенных систем, технология хранения, сетевая технология и интеллектуальная технология с локальным предварительным просмотром, много-экранное разделение видео, локальной записью видео в реальном времени, поддержкой управления мышью, удаленным управлением и контролем. Этот продукт поддерживает два способа хранения: внешнее хранилище и хранилище на стороне клиента. Точка внешнего мониторинга может быть расположена в любом месте сети, независимо от географического положения. Данное устройство сочетается с другими интерфейсными устройствами, такими как сетевые камеры и сетевые видеосерверы, для формирования мощной сети мониторинга безопасности с профессиональным программным обеспечением системы видеонаблюдения. В сетевой системе развертывания этого продукта может использоваться только один сетевой кабель для центральной точки и точки мониторинга. Для подключения центра к точке наблюдения нет необходимости прокладывать видеолинии, аудиолинии и т.д. Конструкция проста, затраты на монтаж и обслуживание низкие.

Этот продукт может широко использоваться в сфере безопасности, например, в финансах, телекоммуникациях, транспорте, образовании и других областях.

1.2 По умолчанию

- Учетная запись супер-администратора по умолчанию - admin, пароль - 12345.
- IPv4-адрес по умолчанию: 192.168.1.88.

1.3 Соглашение об описательном содержании

Чтобы упростить описание, в этом руководстве приняты следующие условные обозначения:

- "Устройство", упомянутое в этом руководстве, в основном относится к NVR.
- "IP-устройство", упомянутое в этом руководстве, в основном относится к IP видеокамере.
- "Канал", упомянутый в этом руководстве, относится к IP-каналу сетевого видеорегистратора.
- Нажатие кнопки "X" или "Cancel" возвращает к предыдущему экрану.
- Щелкните All Interfaces Default, чтобы восстановить текущие заводские настройки по умолчанию.
- Нажмите "Apply", "Confirm" и "Save" на экране, чтобы сохранить текущие настройки.
- Нажмите "Copy" на всех интерфейсах, чтобы войти в интерфейс канала копирования. Выберите канал, чтобы скопировать текущую конфигурацию канала на выбранный канал.

1.4 Функциональные особенности

(зависит от модели)

- Сжатие видео H.264, поддержка разрешений IP камер 4K / 6M / 5M / 4M / 3M / 2M / 1080P / 720P / D1.
- Сжатие аудио G.711U, G711a, ADPCM_DVI4.
- Каждый канал поддерживает трех-потокное кодирование.
- Пользовательский интерфейс в стиле Windows, встроенный в операционную систему реального времени Linux.
- Поддержка независимой настройки параметров кодирования для каждого канала, включая тип кодирования, разрешение, частоту кадров и битрейт.
- Поддержка ручного захвата и воспроизведения изображений.
- Поддержка предварительного просмотра, записи, воспроизведения, резервного копирования.
- Поддерживаемые языки: упрощенный китайский, традиционный китайский, английский, польский, чешский, русский, тайский, иврит, арабский, болгарский, немецкий, французский, португальский, турецкий, испанский, итальянский, венгерский, римский, корейский,

голландский, греческий, вьетнамский и японский.

- Некоторые сетевые видеорегистраторы поддерживают камеры FishEye ("рыбий глаз"), предварительный просмотр с двумя экранами, PoE, обнаружение лиц, обнаружение пересечения, регионального вторжения, обнаружение людей, скопление людей.

➤ **Локальный мониторинг**

- Поддерживается локальный видео выход с разрешением до 4К.
- 4-канальный видеорегистратор поддерживает предварительный просмотр 1/4 канала предварительного просмотра, 8-канальный видеорегистратор поддерживает 1/4/8 каналов, 16-канальный видеорегистратор поддерживает 1/4/8/9/16 каналов, 32-канальный NVR поддерживает 1/4/8/9/16/25/32 каналов и т.д.
- Настройка порядка каналов предварительного просмотра перетаскиванием мышью.
- Может быть установлен автоматический цикл опроса.
- Поддерживается обнаружение движения, обнаружение потери видео и интеллектуальное обнаружение.
- Обеспечено управление IP-камерой PTZ по протоколу ONVIF.

➤ **Управление жестким диском**

- Каждый интерфейс SATA поддерживает жесткий диск максимальной емкостью не менее 8 ТБ.
- Поддержка форматирования жесткого диска.
- Поддерживается аварийный сигнал при сбое в работе жесткого диска.

➤ **Запись и воспроизведение видео**

- Стандарт сжатия видео - H.264 / H.264 + / H.265 / H.265 +, с функцией записи по времени.
- Поддержка настройки расписания записи с использованием методов рисования и редактирования.
- Одновременная запись основного и дополнительного потоков.
- Поддержка циклической записи.
- Ежедневно можно установить максимум 6 значений времени записи, а режим запуска записи можно установить независимо для разных периодов времени.
- Режимы записи: Нормальный, Движение, Тревога, Д&Т,

Интеллектуальный.

- Поддержка извлечения и воспроизведения видеоданных по каналу, типу видео и дате.
- Несколько режимов воспроизведения: воспроизведение/пауза, обратный ход, стоп, на кадр назад, на кадр вперед, уменьшение скорости, ускорение, поддержка позиционирования мышью.
- Выбор любой области экрана для локального увеличения.
- Поддержка одновременного многоканального воспроизведения видео.

➤ **Управление пользователями**

- Трехуровневое управление пользователями с полномочиями, администратора позволяет создавать новых пользователей и устанавливать их права; права могут быть разными для каждого канала.

➤ **Резервное копирование данных**

- Поддержка резервного копирования через интерфейс USB2.0 или USB3.0.
- Поддержка U-диска или внешнего жесткого диска в FAT32, NTFS, exFAT и других форматах.
- Поддержка пакетного резервного копирования по файлам и времени.
- Поддержка резервного копирования iVMS320 от клипа к клипу.
- Поддержка веб-страницы для обрезки и загрузки видеофайлов по времени.

➤ **Управление аварийными сигналами и исключениями**

- Некоторые модели поддерживают многоканальные вход и выход тревоги.
- Поддержка тревоги при потере видео, по движению, при потере сети, при конфликте IP, при ошибках и потере жесткого диска.
- Поддержка интеллектуального обнаружения лиц IP камер, пересечение границы, региональное вторжение, определение лиц, скопление людей и другое.
- Реакция на тревожное событие: зуммер, отправка почты и

отображение на экране.

- Различные сигналы тревоги могут вызывать всплывающие окна с тревожными подсказками, голосовыми предупреждениями и отправлять электронные письма для уведомления.

➤ Другие локальные функции

- Пользователи могут быстро и легко настроить параметры системы с помощью кнопок на передней панели (опция) или USB-мыши.
- Администратор может создавать новых пользователей и устанавливать разрешения, которые можно настраивать для каждого канала индивидуально.
- Поддержка функции ввода пароля жестом.

➤ Сетевые функции

- Адаптивная поддержка сетевых интерфейсов 10M/100M и 10M/100M/1000M (зависит от модели).
- Поддержка привилегированного удаленного доступа для повышения безопасности системы.
- Поддержка протоколов TCP/IP, DHCP, DNS, HTTP, SMTP, RTSP, UPnP и других.
- Встроенный веб-сервер.
- Поддержка удаленного поиска, воспроизведения, загрузки.
- Поддержка удаленного доступа и настройки параметров.
- Поддержка удаленного доступа к рабочему состоянию оборудования, системному журналу и состоянию сигналов тревоги.
- Поддержка удаленного форматирования жесткого диска, обновления прошивки, перезагрузки и других операций по обслуживанию системы.
- Поддержка удаленного ручного запуска и остановки записи.
- Поддержка удаленного ручного включения и отключения тревожного выхода.
- Поддержка функции срабатывания сигнализации.
- Поддержка удаленной настройки FTP-сервера.
- Поддержка удаленного управления PTZ.

- Поддержка приложения для мобильного наблюдения.
- Поддержка доступа к платформе по протоколу ONVIF.



ЗАМЕЧАНИЯ

- Информацию о других функциях сетевого видеорегистратора см. ниже.
- Существуют функциональные различия между разными моделями оборудования, пожалуйста, руководствуйтесь функционалом вашей модели.
- В иллюстрациях в данном руководстве рассмотрен интерфейс на английском языке из соображений универсальности.

Глава 2 Внешний вид NVR

2.1 Передняя панель



Рисунок 2-1

№	Название	Описание
1	Переключатель	Включение / выключение устройства
2	Индикатор жесткого диска	Показывает, правильно ли подключен жесткий диск
3	Индикатор питания	Показывает статус устройства
4	Индикатор сети	Показывает статус локальной сети

5	USB2.0	Подключение мыши или USB-накопитель
---	--------	-------------------------------------

- В зависимости от модели возможны отличия. Пожалуйста, обратитесь к фактическому продукту для получения подробной информации.

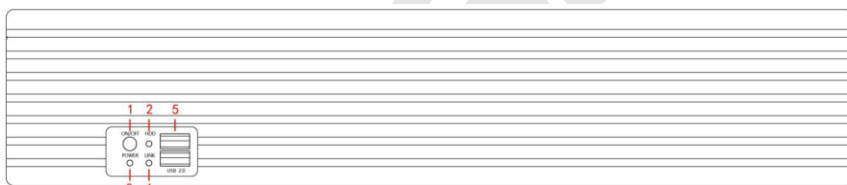
Аmatek

2.2 Задняя панель

2.2.1 Общая информация о задней панели



Рисунок 2-2

№	Название	Описание
1	Порт Ethernet 1/2	Подключение локальной сети
2	Аудио выход	Интерфейс аудиовыхода
3	Аудио вход	Интерфейс аудиовхода
4	HD видео Выход 2	Подключение устройства отображения HDMI
5	VGA	Подключение устройства отображения VGA
6	HD видео Выход 1	Подключение устройства отображения HDMI
7	USB3.0	Подключение мыши и U-диска
8	eSATA	Интерфейс внешнего жесткого диска
9	Земля 485	Заземление тревожного интерфейса
10	Выход сигнала тревоги	Интерфейс выхода сигнала тревоги
11	Тревожный вход	Вход сигнала тревоги
12	Переключатель питания	Переключатель 115В / 230В
13	Разъем питания	Разъем кабеля питания
14	Выключатель	Включение питания

2.2.2 Со встроенным коммутатором PoE

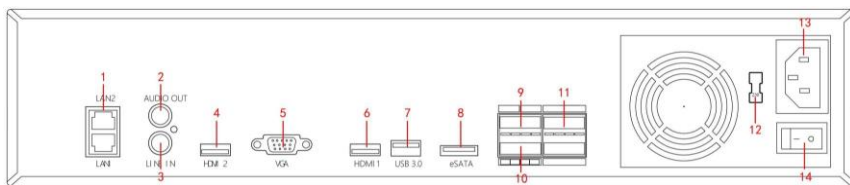

Рисунок 2-3

№	Название	Описание
1	HD видео Вывод	Подключение устройства отображения HDMI
2	VGA	Подключение устройства отображения VGA
3	Аудио вход	Интерфейс аудиовхода
4	Аудио выход	Интерфейс аудиовыхода
5	Порты PoE	Подключение IP-устройств по PoE
6	Порт Ethernet	Подключение локальной сети
7	USB-порт	Подключение мыши, U-диска
8	Питание	Разъем питания

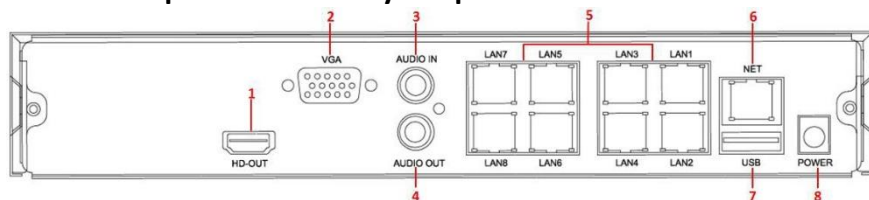

ЗАМЕЧАНИЕ

- В зависимости от модели возможны отличия. Пожалуйста, обратитесь к фактическому продукту для получения подробной информации.

2.3 Мышь

Управляйте NVR с помощью левой кнопки мыши, правой кнопки и колеса прокрутки.

Действия мыши	Функция
Щелкните левой кнопкой мыши	<ol style="list-style-type: none"> 1. Выберите один из вариантов. 2. При вставке: введите или измените значение параметра. 3. Во время воспроизведения щелкните шкалу времени, чтобы переключить процесс воспроизведения.
Щелкните правой кнопкой мыши	<ol style="list-style-type: none"> 1. Когда интерфейс не заблокирован, щелкните правой кнопкой мыши, появится системное меню. 2. При заблокированном интерфейсе нажмите правую кнопку в интерфейсе предварительного просмотра в реальном времени, появится интерфейс входа в систему. 3. Щелкните правой кнопкой мыши по подменю для возврата в предыдущее меню.
Дважды щелкните левой кнопкой мыши	<p>В состоянии предварительного просмотра и воспроизведения переключайтесь между одноэкранным и многоэкранным режимами.</p>
Перетаскивание мышью	<ol style="list-style-type: none"> 1. В состоянии управления панорамированием / наклоном меняется направление. 2. В настройках зоны тревожного сигнала и детектора движения задайте диапазон зоны. 3. Задайте область электронного увеличения. 4. В интерфейсе предварительного просмотра выберите канал, нажмите и перетащите в другое местоположения. 5. При воспроизведении видео перетащите индикатор выполнения для переключения видеофайла для воспроизведения.

Колесо прокрутки мыши	<ol style="list-style-type: none"> 1. Настройка времени. 2. Выберите значения в раскрывающемся меню. 3. При предварительном просмотре вы можете переключить канал просмотра. 4. При электронном увеличении вы можете увеличивать и уменьшать видеоизображение.
-----------------------	--

2.4 Метод ввода

Метод ввода включает строчные и прописные английские буквы. Нажав кнопку "↕" слева, можно переключить регистр ввода, "✕" - удаление неправильного ввода.



Рисунок 2-4 Ввод в верхнем регистре



Рисунок 2-5 Ввод строчных букв

Глава 3 Подключение NVR

3.1 Установка жесткого диска



ВНИМАНИЕ

- Перед установкой убедитесь, что питание отключено.
- Используйте специальный жесткий диск, рекомендованный производителем для использования в NVR.

Инструменты для установки:

Отвертка

Установка жесткого диска

Установите жесткий диск, как показано на Рисунке 3-1.

- (1) Ослабьте фиксирующие винты на крышке, снимите крышку.
- (2) Подключите один конец кабеля данных жесткого диска и кабеля питания к материнской плате, а другой конец - к жесткому диску.
- (3) Удерживая жесткий диск рукой, переверните корпус и закрепите диск винтами в указанных отверстиях.
- (4) Закрепите крышку винтами.



(1) (2)

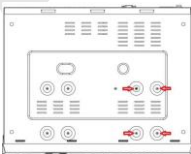
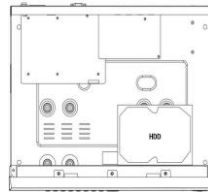

(3) (4)



Рисунок 3-1

3.2 Подключение

Используйте кабель VGA или HDMI для передачи сигнала NVR на дисплей.



Рисунок 3-2



ВНИМАНИЕ

- Устройства со встроенными сетевыми портами PoE поддерживают функцию plug-and-play. При подключении IP-устройств к порту PoE убедитесь, что IP-устройства также поддерживают стандарт PoE.

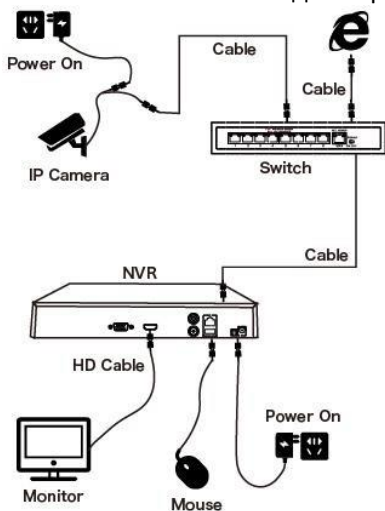
Глава 4 Запуск NVR

4.1 Инициализация

- ① Подключите устройство к монитору и подключите мышь и кабель питания.
- ② Включите выключатель питания на задней панели (при наличии), чтобы запустить устройство. Появится экран инициализации системы, как показано на Рисунке 4-1.



Рисунок 4-1



ВНИМАНИЕ

- Убедитесь, что подключаемое напряжение соответствует требованиям NVR и устройство надежно заземлено.
- При неисправном источнике питания NVR может работать неправильно или выйти из строя.



ЗАМЕЧАНИЕ

- После запуска устройства его можно быстро настроить с помощью мастера загрузки.

4.2 Мастер загрузки

Быстро настройте сетевой видеорегистратор, как показано на рисунке 4-2:

- 1 Выберите язык системы.



Рисунок 4-2 1

- 2 Выберите пользователя, введите пароль, и нажмите "Войти" (по умолчанию имя пользователя **админ**, пароль **12345**).

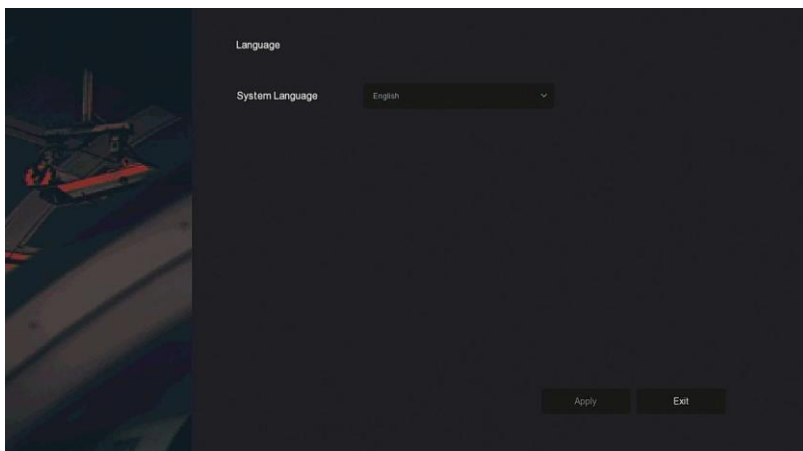

Рисунок 4-2 2

③ Пароль по умолчанию является слишком простым, появится предложение на его изменение. Нажмите "Изменить".

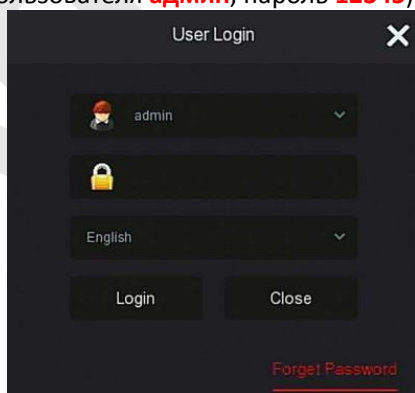

Рисунок 4-2 ③

④ Щелкните поле "Новый пароль", введите новый пароль, подтвердите новый пароль, выберите контрольный вопрос, введите соответствующий ответ, нажмите "Сохранить"; вставьте флэш-накопитель в устройство и нажмите "Экспорт ключа".

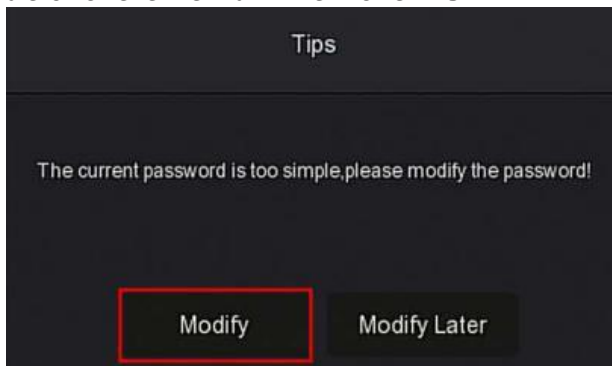

Рисунок 4-2 ④

Разблокировать шаблон: Отметьте чекбокс и дважды нарисуйте мышью графический ключ разблокировки (не менее 4 точек), чтобы завершить настройку графического ключа.

⑤ В интерфейсе "Дата и Время", настройте дату и время устройства и нажмите "Далее".

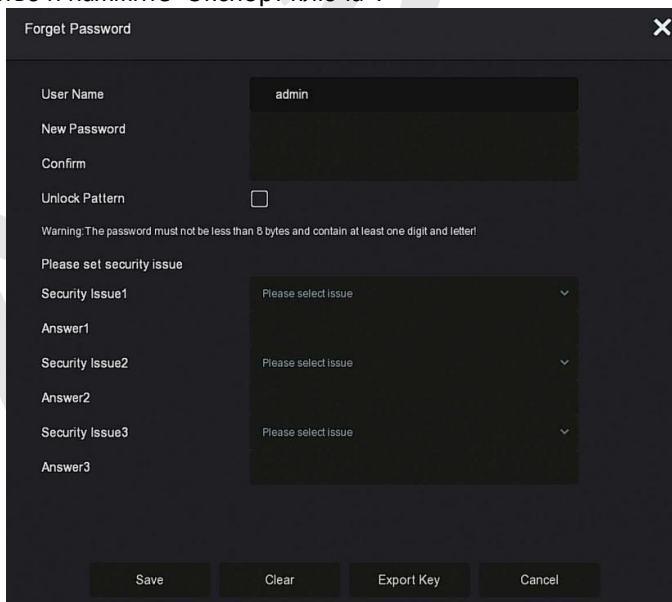

Рисунок 4-2 ⑤

⑥ Перейдите в интерфейс "Сеть", настройте сетевые параметры устройства. Нажмите кнопку "Далее".

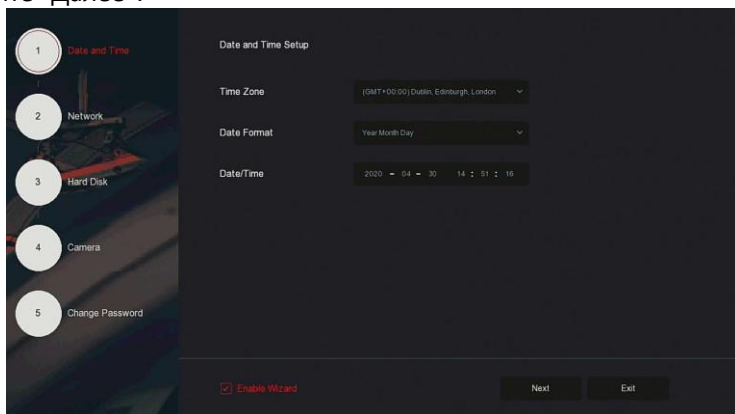

Рисунок 4-2 ⑥

⑦ Перейдите в интерфейсе "Жесткий диск"; здесь вы можете проверить статус использования жесткого диска: при состоянии "Используется" нажмите "Далее". Если статус "Не настроен", выберите жесткий диск, нажмите "Форматирование → Подтвердить", устройство перезагрузится и жесткий диск будет отформатирован.

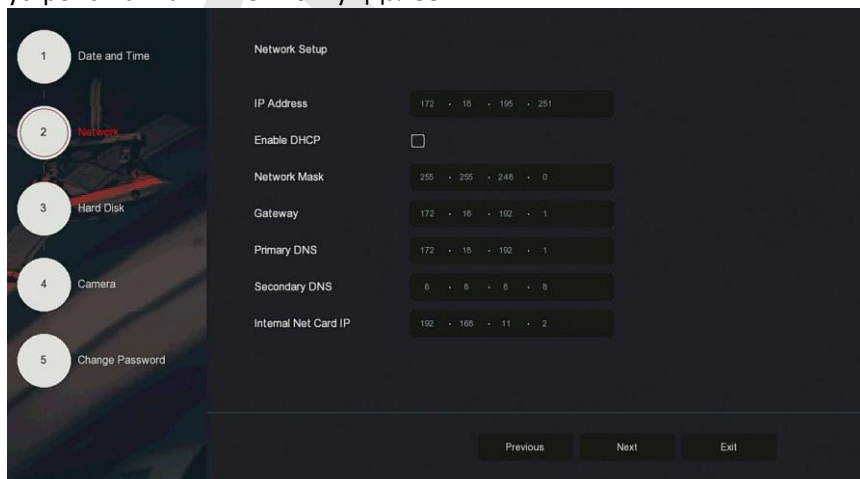

Рисунок 4-2 ⑦

⑧ Перейдите в интерфейсе "Камера" для поиска и добавления камер.

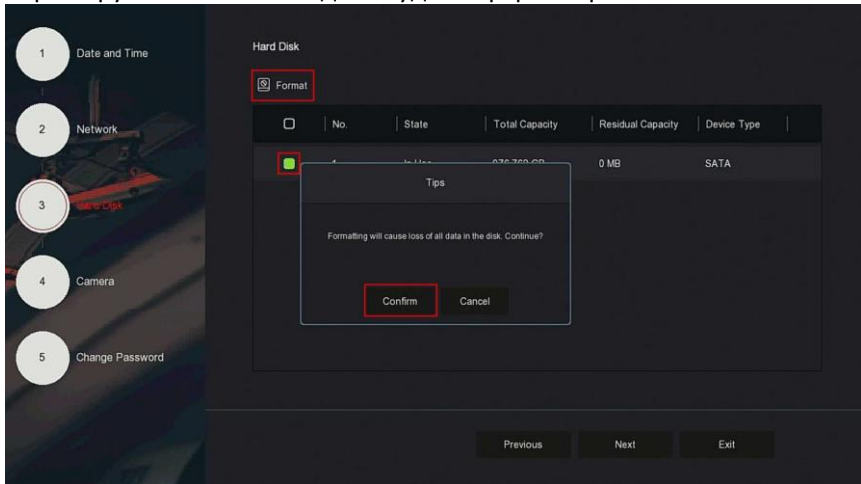

Рисунок 4-2 ⑧

⑨ Перейдите в интерфейс "Сменить пароль", установите системный пароль и вопросы безопасности в соответствии с вашими потребностями, нажмите "Подтвердить" для завершения работы Мастера настройки.



Рисунок 4-2 ⑨

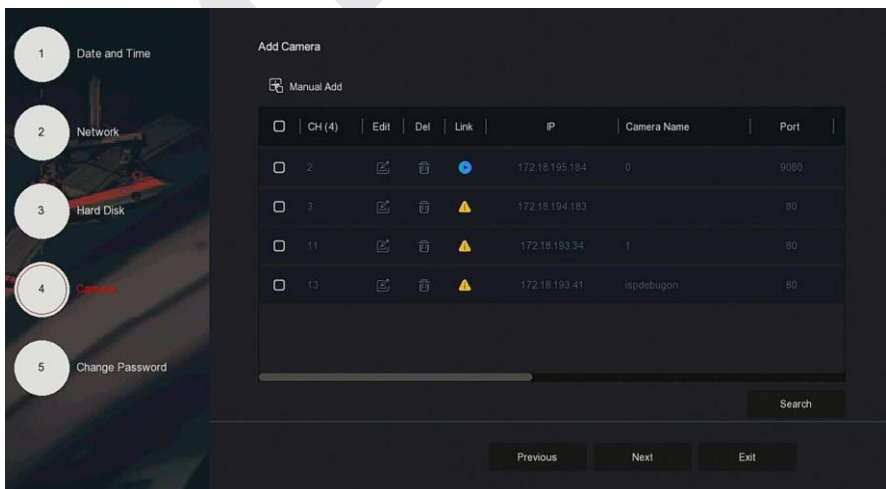

ЗАМЕЧАНИЯ

- На начальном экране Мастера нажмите "Выход → Подтвердить", чтобы выйти из мастера.
- В интерфейсе настройки даты и времени снимите флажок "Включить Мастер", система больше не будет отображать интерфейс мастера настройки при следующей загрузке.
- Если пароль слишком простой, после входа в систему появится запрос на изменение пароля. Вы можете нажать "Изменить позже", чтобы продолжить использование существующего пароля.
- В любом интерфейсе Мастера, если вам не нужно что-то изменять, нажмите "Далее", чтобы напрямую войти в следующее окно.
- Перед настройкой сетевых параметров убедитесь, что устройство NVR правильно подключено к сети.
- При первой установке жесткого диска на устройство диск необходимо отформатировать.

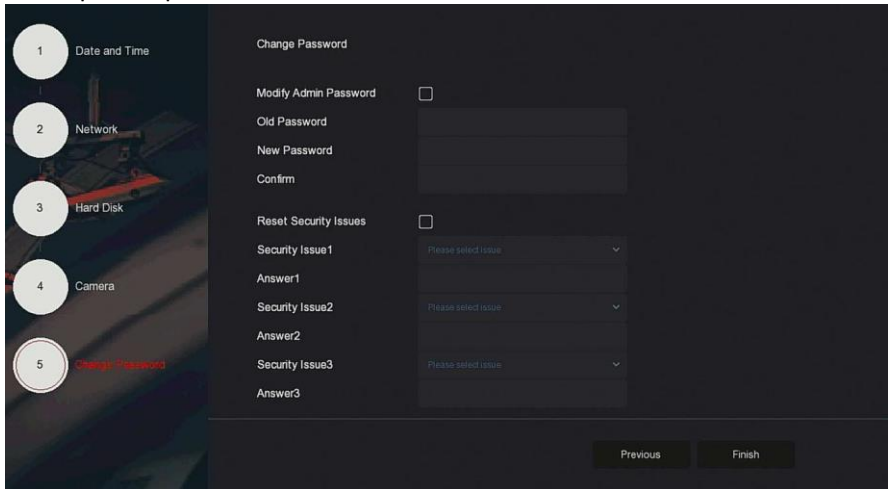
Забывтый пароль

Если вы забыли свой пароль, вы можете нажать "Забыли пароль?" на странице входа в систему, чтобы войти в интерфейс сброса пароля (как показано на рисунке 4-3). Сбросить пароль можно тремя способами: ответы на вопросы, импортировать ключ и динамический пароль.



Рисунок 4-3

- **Ответы на вопросы:** При установке пароля выберите три контрольных вопроса и введите ответы, нажмите "Далее", чтобы войти в интерфейс установки нового пароля, как показано на Рисунке 4-4.

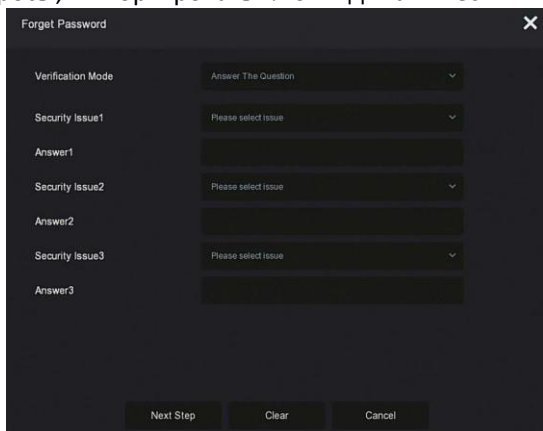

Рисунок 4-4

- **Импортировать ключ:** Выберите метод аутентификации "Импорт ключа", как показано на рисунке 4-5.

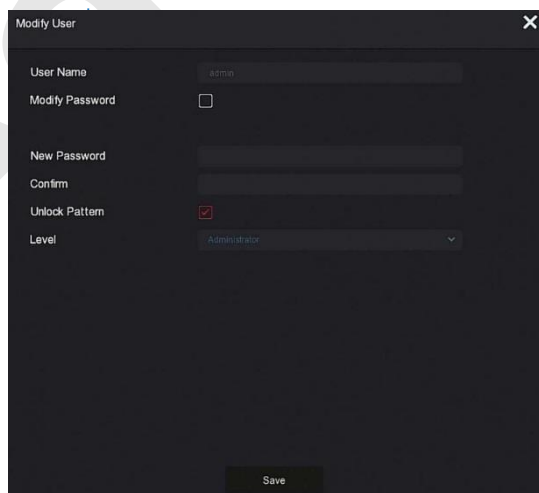

Рисунок 4-5

- ① Вставьте USB-диск (файл ключа, экспортированный при сохранении пароля настройки устройства) в устройство и нажмите "Импорт", чтобы импортировать файл ключа в устройство.
- ② В пользовательском интерфейсе модификации выберите "Изменить пароль", введите новый пароль, подтвердите его и нажмите "Сохранить", как показано на рисунке 4-6.

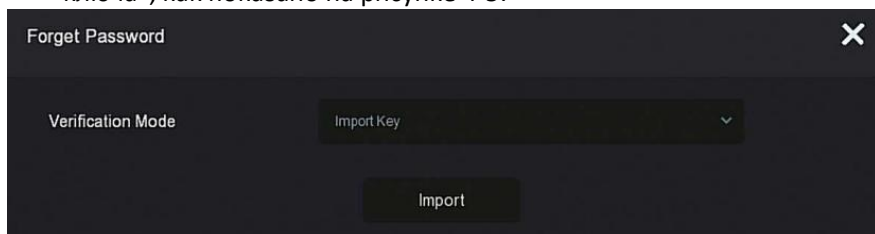

Рисунок 4-6

- **Динамический пароль:** Выберите метод аутентификации "Динамический пароль", как показано на рисунке 4-7.

Forget Password

Verification Mode: Dynamic Password

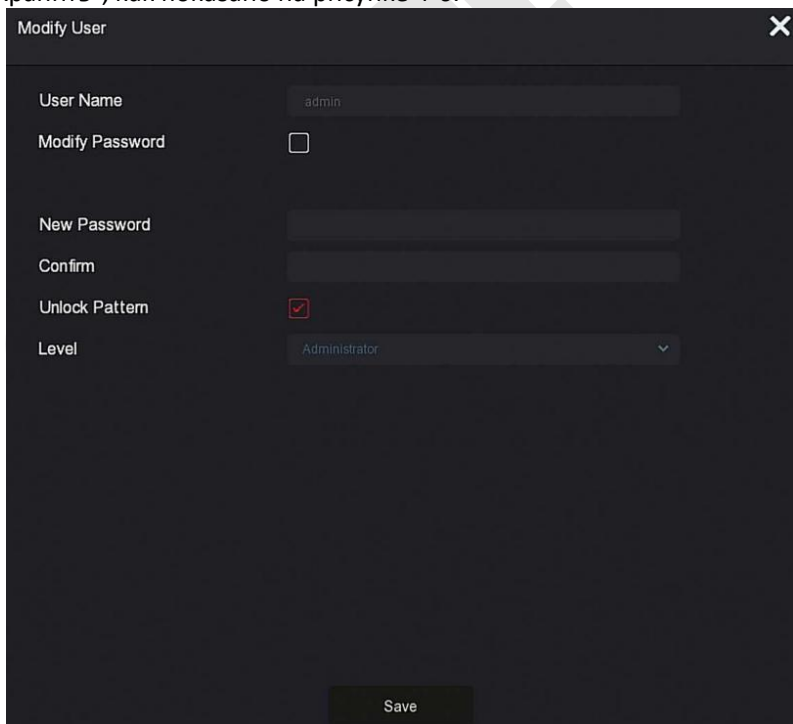
Serial number: 2E918C186F9B699F

Dynamic Password: [Redacted]

Tip: Keep this page until you have obtained a dynamic password.

Next Step Clear Cancel

Рисунок 4-7

- ① Свяжитесь с поставщиком оборудования, чтобы получить код безопасности, введите код в соответствующее поле и нажмите "Далее".
- ② В окне изменения пользовательского интерфейса отметьте "Изменить пароль", введите новый пароль, подтвердите пароль и нажмите "Сохранить".



ЗАМЕЧАНИЕ

- При выборе «Ответы на вопросы» вы должны ответить как минимум на 2 вопроса, и ответы должны быть точно такими же, как и ответы, заданные при установке пароля перед входом в интерфейс "Изменить пользователя".
- При выборе «Импортировать ключ» файл ключа на USB-накопителе должен быть файлом ключа, экспортированным этим устройством.

4.3 Интерфейс предварительного просмотра

После загрузки системы вы попадете интерфейс предварительного просмотра по умолчанию, как показано на рисунке 4-8.



Рисунок 4-8

После нормального запуска устройства с настройкой по умолчанию предварительный просмотр появляется в много-экранном режиме. В интерфейсе предварительного просмотра вы можете установить дату и время. В левом нижнем углу экрана отображается состояние записи каждого видеоканала или значок состояния тревоги.

Назначение значков:



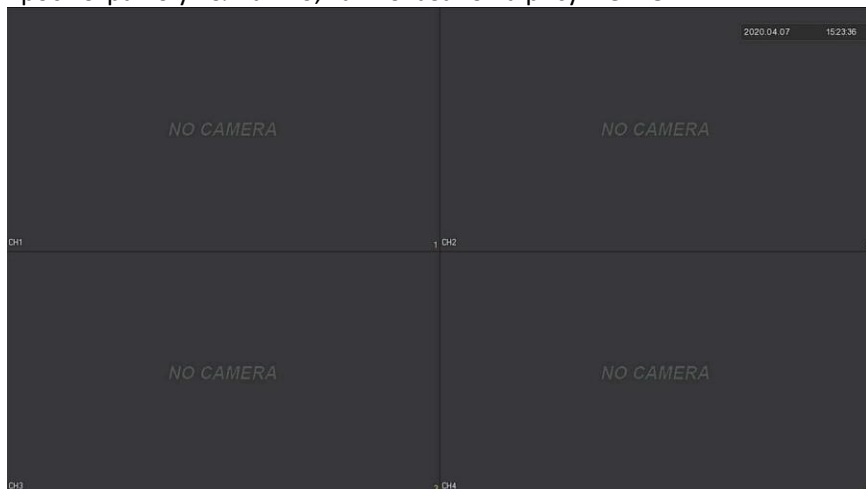

Значок	Функция
	Режим видео
	Обнаружение движения
	Интеллектуальная тревога

Таблица 4-1

4.4 Быстрое добавление устройства

- ① В режиме предварительного просмотра на свободном канале нажмите значок .





Рисунок 4-9 ①

- ② Выберите устройство для добавления добавить и нажмите .



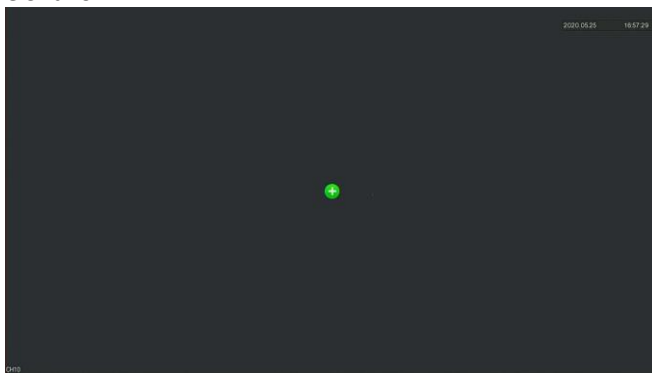

Рисунок 4-9 ②

- **Поиск:** Щелкните для поиска всех сетевых IP-устройств в локальной сети в соответствии с протоколом в поле "Фильтр".
- **Добавить:** Добавить выбранное устройство.
- **Ручное добавление:** Подробнее о том, как вручную ввести информацию об устройстве, см. 5.3.5.1.
- **Фильтр:** Выберите условия фильтра отображения и нажмите «Поиск», устройство выполнит поиск и отобразит все IP камеры в локальной сети, которые соответствуют условиям.

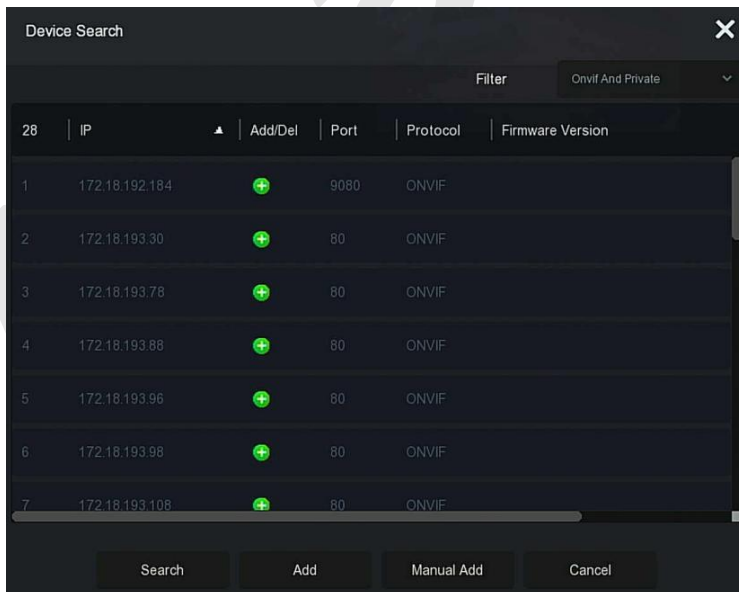

ЗАМЕЧАНИЯ

- Фильтр: в интерфейсе добавления устройства выберите соответствующий протокол в столбце "Фильтр → Поиск → Выбор Устройства" → нажмите .
- Добавление вручную: в интерфейсе поиска устройств нажмите "Добавить вручную" → нажмите "Включить" → выберите протокол, введите пароль, IP-адрес, порт → нажмите "Сохранить".

4.5 Контекстное меню канала

После добавления устройства в канал щелкните этот канал. Появится контекстное меню появляется, как показано на Рисунке 4-10.







Рисунок 4-10

Значок	Функция
	Ручной захват; нажмите кнопку, чтобы захватить текущее видеоизображение. Поиск, просмотр и резервное копирование изображений осуществляется в "  Управление файлами" → "Все Файлы".
	Кнопка мгновенного воспроизведения за 5 минут до видео.
	Вход в интерфейс PTZ.

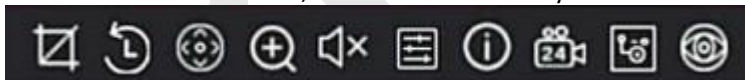









	Кнопка управления аудио, нажмите, чтобы включить или отключить звук.
	Нажмите кнопку электронного масштабирования, чтобы войти в режим полноэкранного масштабирования, в правом нижнем углу экрана отобразится неувеличенное изображение канала, перетащите красную рамку на этом изображении с помощью мыши, чтобы выбрать участок увеличения. Нажмите "  " и "  " или прокрутите колесо мыши, чтобы отрегулировать масштаб увеличения. Щелкните правой кнопкой мыши, чтобы выйти из электронного масштабирования и восстановить предварительный просмотр в реальном времени.
	Настройка изображения; вы можете установить яркость, контрастность, насыщенность, резкость, настройку экспозиции, баланс белого и др.
	Кнопка информации о потоке; когда курсор мыши перемещается в положение этого значка, система показывает параметры текущего потока и другие связанные параметры.
	Включение / выключение постоянной записи
	Переключение между основным и дополнительным потоками
	Функция разворачивания "рыбий глаз"

Таблица 4-2

4.5.1 PTZ

Нажмите "" на канале, подключенном к PTZ, чтобы войти в интерфейс настройки PTZ, где вы можете контролировать такие параметры, как скорость, направление и масштабирование PTZ, как показано на Рисунке 4-11 ①



Рисунок 4-11 ①







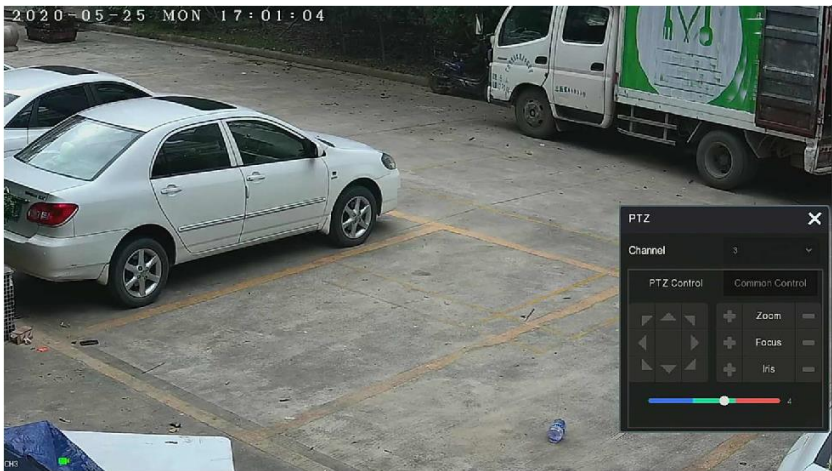







Интерфейс настройки PTZ разделен на управление PTZ и общий контроль.

■ Управление PTZ

Интерфейс управления PTZ используется для контроля направления вращения карданного подвеса PTZ оборудования, фокусировки, масштабирования, диафрагмы, быстрого позиционирования и круиза и т.д. Используйте клавиши направления при настройке, как показано на рисунке 4-11 ①.



Рисунок 4-11 ①

- **Канал:** Выберите канал, на котором находится устройство PTZ.
- **Увеличение:** Щелкните  / , чтобы настроить масштаб камеры.
- **Фокус:** Нажмите  / , чтобы настроить фокусировку.
- **Диафрагма:** Нажмите  / , чтобы настроить диафрагму.
- **Скорость:** Управление скоростью панорамирования/наклона; например, скорость вращения с шагом 7 выше, чем скорость вращения с шагом 1.
- **Направление:** Используйте  /  /  /  /  /  /  /  для управления направлением PTZ камеры.

■ Общий контроль

В интерфейсе настройки PTZ нажмите "Общий контроль", чтобы войти в общий интерфейс управления для вызова предустановленных точек, выбора круиза, включения/выключения круиза, как показано на Рисунке 4-11 ③.



Рисунок 4-11 ③

- **Предустановка:** Выберите предустановленную точку.
- **Вызов:** Переход к выбранной позиции предустановки.
- **Круиз:** Выберите маршрут круиза, который вы установили, и нажмите, чтобы включить/выключить круиз.
- **Круиз включить:** Запустить текущий круиз.
- **Круиз отключить:** Остановить текущий круиз.

4.5.2 Изображение

В интерфейсе настройки изображения вы можете установить параметры изображения канала IP камеры, такие как яркость, контрастность, ИК подсветка, баланс белого, режим день/ночь и т.д.

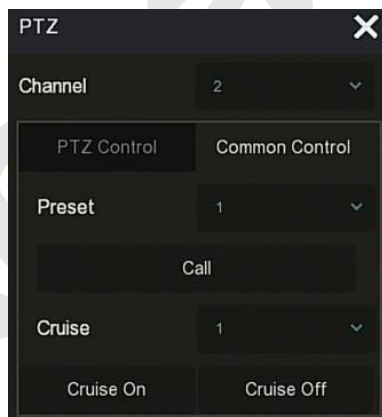
Шаг 1: Нажмите "  " в канале IP камеры, чтобы войти в интерфейс настройки цвета изображения канала, как показано на рисунке 4-12.



Рисунок 4-12

Шаг 2: Выберите канал для конфигурации.

Шаг 3: Настройте параметры изображения, переключение день/ночь, экспозицию, засветку, баланс белого и настройку видео в соответствии с вашими потребностями.

Шаг 4: Нажмите "Применить", чтобы сохранить настройки.

- **Настройка изображения:** В зависимости от реальных условий вы можете настроить яркость, контрастность, насыщенность и резкость экрана предварительного просмотра, перетащив индикатор настройки. Допустимые значения от 0 до 255, значение по умолчанию - 128.
- **Переключение день/ночь:** По умолчанию установлено значение "Авто", чувствительность - 3, задержка - 3, яркость света - 100. Когда режим установлен на "Авто", устройство включает подсветку в соответствии с фактической средой. Пользователь может переключить режим на "День", "Ночь" и "Переключение по

расписанию" в соответствии с реальной видеосценой, а также переключить чувствительность и время задержки в соответствии с режимом заполнения. Когда режим подсветки установлен на "Переключение по расписанию", вы можете установить переход в дневное и ночное время (то есть время начала и окончания включения подсветки) и яркость подсветки.

- ✓ **Задержка:** Используется для ситуации быстро изменяющегося окружающего освещения (например, когда свет часто выключается и включается). На время задержки на камеру не влияет окружающий свет.
- ✓ **Световая яркость:** Используется для регулировки яркости подсветки, диапазон регулировки составляет 0–100.
- **Настройка экспозиции:** По умолчанию установлено значение "Авто", которое соответствует фактическим потребностям. Когда выбран "Ручной" режим, активируются настройки затвора и усиления.
- **Настройка засветки:** Используется для настройки компенсации задней засветки и для сильного подавления света. По умолчанию выключено, можно включить и настроить вручную.
- **Баланс белого:** По умолчанию используется автоматический режим, который можно переключить в "Ручной".
 - ✓ **Ручной баланс белого:** Поддержка регулировки усиления R, G, B, диапазон регулировки 0-255. Нажмите "Сохранить" после настройки.
- **Настройка видео:** Здесь вы можете включить и настроить цифровое шумоподавление 2D или 3D.
- **Улучшение изображения:** Здесь вы можете выбрать режим управления мерцанием, включить и настроить широкий динамический диапазон (WDR).
 - ✓ **Контроль мерцания:** Режим управления мерцанием выбирается в соответствии со средой установки IP камеры и стандартом сети питания. Стандарт PAL имеет 50 Гц, а стандарт NTSC - 60 Гц. Когда устройство установлено при естественном освещении, можно выбрать режим на открытом воздухе. Настройка по умолчанию - PAL.
 - ✓ **Степень WDR:** По умолчанию установлено «Отключено». Вы можете управлять широким динамическим диапазоном (Авто, Слабо, Умеренно, Сильно, Супер) в раскрываемом меню.

- **Антитуман:** Используется для установки режима защиты от запотевания.
 - ✓ **Антитуман:** По умолчанию выключен, вы можете выбрать Вкл. или Авто в раскрывающемся меню.
 - ✓ **Сила тумана:** по умолчанию 0. Диапазон настройки от 0 до 255.



ЗАМЕЧАНИЕ

- Интерфейс "Изображение" отображает только функции, поддерживаемые устройством. Конкретный интерфейс зависит от конкретного продукта.

4.5.3 Разворачивание Fisheye



Выберите канал с IP камерой "рыбий глаз", и нажмите , чтобы войти в интерфейс разворачивания "Fisheye", как показано на рисунке 4-13. Здесь вы можете выбрать режим установки и настроить режим развертывания Fisheye.





Рисунок 4-13

Как показано в таблице ниже, режимы установки "рыбий глаз" делятся на режимы настольного, потолочного и настенного монтажа.

Значок	Описание
	Настольный монтаж.

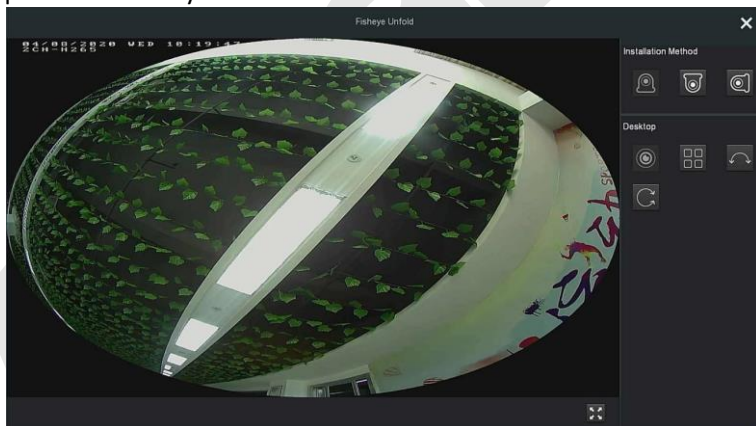
	Монтаж на потоке.
	Настенный монтаж.
	Оригинальная панорама.
	Четырех-экранный интерфейс; удерживайте левую кнопку мыши, чтобы слегка перетащить экран вверх и вниз.
	Панорама на 180 градусов.
	Панорама на 360 градусов; удерживая левую кнопку мыши, перетащите красную рамку в правом нижнем углу видео, чтобы переключить угол увеличения.
	Полный экран; щелкните правой кнопкой мыши, чтобы выйти из полноэкранный режима.

Таблица 5-1



ЗАМЕЧАНИЯ

- Только некоторые модели IP камер поддерживают функцию "рыбий глаз". Пожалуйста, обратитесь к фактическому устройству.
- Если канал в контекстном меню не подключен к камере "рыбий глаз", система выводит сообщение "Этот канал не является каналом "рыбий глаз"!".
- Видеорегистратор поддерживает функцию разворачивания "рыбий глаз" только в том случае, если устройство "рыбий глаз" добавлено через приватный протокол.





Глава 5 Меню NVR

5.1 Контекстное меню

После входа в систему переместите указатель мыши в нижнюю часть интерфейса предварительного просмотра, появится контекстное меню, как показано на рис. 5-1.



Рисунок 5-1

Иконка	Функции
	<p>Управление Документами, Настройка системы, Выход, Выключение.</p> <p>Нажмите "Управление документами", чтобы быстро войти в интерфейс управления файлами.</p> <p>Нажмите "Настройка системы", чтобы быстро войти в интерфейс настроек системы.</p> <p>Нажмите "Выход", чтобы выйти из системы текущего пользователя.</p> <p>Нажмите "Выключение" для мягкого выключения, при перезапуске устройства необходимо снова включить питание.</p>
	<p>Переход в интерфейс воспроизведения. (Подробную информацию см. в разделе 5.3.2).</p>
	<p>Переход в интерфейс состояния тревожного выхода. (Подробная работа как 5.1.1)</p>
	<p>Переход в интерфейс состояния записи, где вы можете просмотреть статус записи канала, тип потока, битрейт и другую сопутствующую информацию.</p>
	<p>Интерфейс состояния тревоги, где вы можете просмотреть имя, тип, статус и другие данные тревоги. Соответствующая информация о каждом канале входа тревоги.</p>







	<p>Интерфейс жесткого диска, где вы можете просмотреть состояние жесткого диска, емкость и другую связанную информацию.</p>
	<p>Интерфейс состояния сети, где вы можете просмотреть IP-адрес устройства, маску подсети, шлюз и другую сетевую информацию.</p>
	<p>Системная информация. (Подробнее см. в 5.1.2).</p>
	<p>Настройка опроса (Подробно см. в 5.1.3)</p>
	<p>Включение/выключение имени и номера каждого канала.</p>
	<p>Включение/выключение постоянной записи для всех каналов.</p>
<p>Разделение экрана</p>	<p>Разделение экрана на 1, 4, 9, 16 и т.д. в зависимости от количества каналов, поддерживаемых NVR.</p> 
	<p>Выход из полноэкранного режима; нажмите, чтобы войти в режим главного меню.</p>

Таблица 5-1



ЗАМЕЧАНИЯ

- В настоящее время только часть оборудования нашей компании поддерживает коррекцию "рыбий глаз".
- Многоэкранное отображение зависит от максимального количества каналов, поддерживаемых устройством.
- 64-канальный видеорегистратор поддерживает видео в реальном времени на двух-экранном устройстве предварительного просмотра, в котором интерфейсы HDMI1 и VGA являются интерфейсами основного экрана, а HDMI2 - интерфейсом вспомогательного экрана. На главном экране вы можете настроить систему на предварительный просмотр 64 каналов. На

дополнительный экран можете добавить до 32 каналов с основного экрана. Дополнительный экранный интерфейс поддерживает такие функции, как предварительный просмотр видео в реальном времени, настройка PTZ, электронное масштабирования, настройка изображения, информация о потоке, включение/выключение непрерывной записи, переключение основного и дополнительного потоков.

5.1.1 Тревога



Нажмите " " в контекстном меню, чтобы войти в интерфейс тревоги, где вы можете просмотреть состояние тревожных входов устройства и вручную их активировать/выключить, как показано на Рисунке 5-2:

Alarm Input No.	Alarm Name	Alarm Type	Alarm Status	Trigger Record Channel
1	alarm_in1	N.O	Close	
2	alarm_in2	N.O	Close	
3	alarm_in3	N.O	Close	
4	alarm_in4	N.O	Close	

Close

Рисунок 5-2

5.1.2 Системная информация



Нажмите " " в контекстном меню, чтобы войти в интерфейс

информации о версии, где вы можете просмотреть имя устройства, номер модели, число каналов, поддерживаемое продуктом, серийный номер и другую информацию.



Рисунок 5-3

5.1.3 Опрос

Устройство поддерживает функцию опроса, после настройки которого система будет воспроизводить видео по очереди в соответствии с разделением экрана. После того, как каждая группа изображений отобразится в течение определенного времени, автоматически произойдет переход к следующей группе изображений.

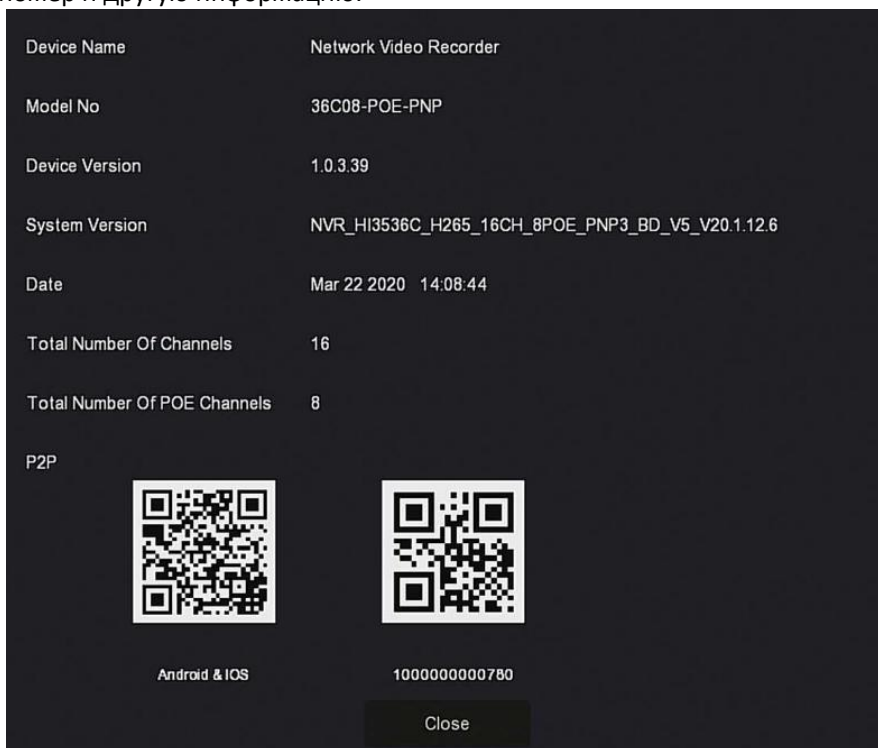

Шаг 1: Нажмите " " в контекстном меню, чтобы войти в интерфейс настройки опроса.

Шаг 2: Установите флажок "Включить", установите интервал и режим опроса.

Шаг 3: Щелкните "Сохранить".



Рисунок 5-4



- **Включить:** Включение/выключение функции опроса, по умолчанию выключено.
- **Время (с):** Время задержки, по умолчанию 10 сек.
- **Режим:** Номер разделенного экрана, отображение одного канала по умолчанию.

5.2 Главное меню

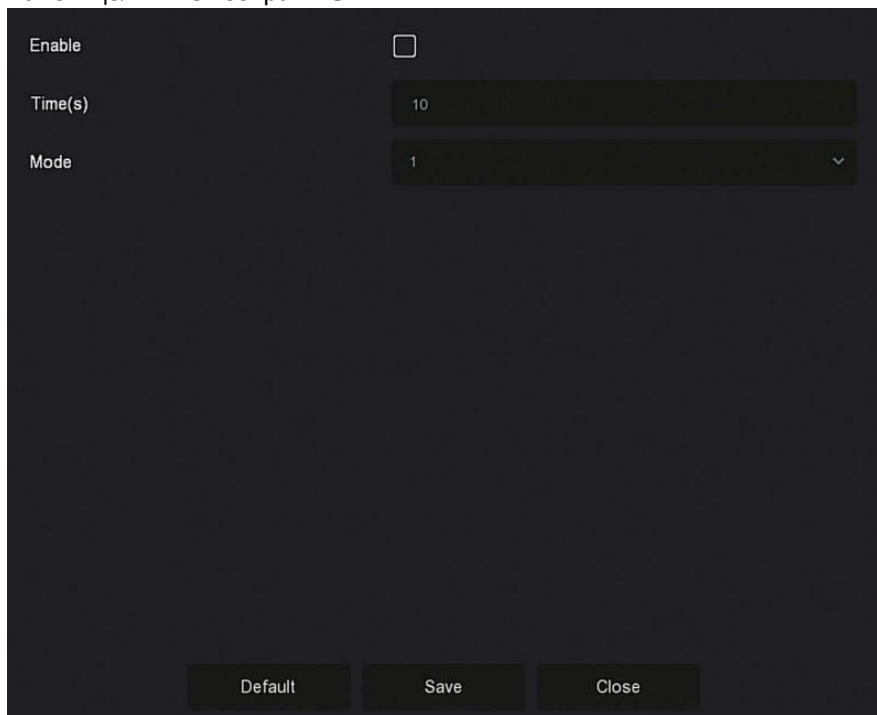
Щелкните правой кнопкой мыши в интерфейсе предварительного просмотра, чтобы войти в главное меню, которое состоит из основного меню (верхняя строка) и контекстного меню (нижняя строка). Главное меню включает предварительный просмотр, воспроизведение, управление файлами, интеллектуальный анализ, управление каналами, хранилище, систему, обслуживание, как показано на рисунке 5-5.



Рисунок 5-5

Иконки	Функции
	Интерфейс предварительного просмотра. (Подробнее см. в 5.3.1).
	Интерфейс воспроизведения. (Подробнее см. в 5.3.2)
	Интерфейс управления файлами. (Подробнее см. в 5.3.3)
	Интерфейс интеллектуального анализа. (Подробнее см. в 5.3.4).
	Интерфейс управления каналами. (Подробнее см. в 5.3.5)
	Интерфейс управления жестким диском. (Подробнее см. в 5.3.6).
	Настройки системы. (Подробнее см. в 5.3.7).





	Интерфейс обслуживания системы. (Подробно см. в 5.3.8).
	Интерфейс информации о тревоге. (Подробно см. в 5.3.9).
	Интерфейс выполнения резервного копирования. Подробно см. в 5.3.10).
	Интерфейс выхода (Подробно см. в 5.3.11).

Таблица 5-2

5.3 Операции

5.3.1 Предварительный просмотр

В главном меню нажмите "", чтобы войти в интерфейс предварительного просмотра, как показано на рисунке 5-6:



Рисунок 5-6

- **Канал:** Все каналы системы. Дважды щелкните канал, и изображение канала в реальном времени отобразится в текущем окне предварительного просмотра (красный цвет).
- **Цель:** Чтобы просмотреть результаты снимков, отметьте параметры ("Обнаружение лиц", "Обнаружение людей", "Интеллектуальное обнаружение", "Распознавание транспортных средств").

5.3.2 Воспроизведение

5.3.2.1 Воспроизведение канала видео























В главном меню нажмите "🎬", чтобы войти в интерфейс воспроизведения видео, как показано на рисунке 5-7.











Рисунок 5-7

Описание интерфейса представлено в следующей таблице:

№	Функция	Описание
1	Канал	Мин. / Макс. Канал: Разумно выберите количество каналов воспроизведения. При минимальном количестве каналов по умолчанию выбирается один канал; максимальное количество каналов определяется количеством поддерживаемых устройством одновременно, например, 4 канала. Канал: выберите номер канала для запроса (можно выбрать несколько каналов одновременно, в зависимости от устройства)
2	Календарь	Отмеченные даты в календаре указывают на наличие записи видео. В любом режиме выберите тип записи и канал, щелкните дату, которую хотите просмотреть, и шкала времени будет обновлена.

3	Область 1 управления	 : Внешний файл  : Воспроизведение по времени  : Переключиться основной / дополнительный поток  : Переключатель наложения POS  /  : Создание клипа  : Установка времени клипа  : Экспорт клипа, выберите файл с клипом и нажмите "OK", чтобы сделать резервную копию выбранного файла на USB-накопитель.  /  : Замедление / Ускорение  /  : Покадровый просмотр  : Обратное видео  /  : Воспроизведение / пауза  /  : Предыдущая / Следующая страница  /  /  /  : 1/4/9/16 сплит экрана  : Полноэкранное воспроизведение
---	----------------------	--

<p>4</p>	<p>Шкала воспроизведения</p>	<p>Отображение типа записи и периода времени в текущих условиях. Когда устройство находится в многоэкранном режиме, щелкните интерфейс воспроизведения и выберите канал. Первая временная ось - это ось записи выбранного канала.</p> <p>Щелкните мышью точку в цветной области, чтобы начать воспроизведение с этого момента времени.</p>
<p>5</p>	<p>Область 2 управления</p>	<p> : Тег вкл. / выкл.</p> <p>Типы видео:</p> <ul style="list-style-type: none">  Все: все видео  N: нормальная запись  M: запись по движению  A: запись по тревоге  Д&Т: запись по движению и тревоге  I: интеллектуальная запись <p> :</p> <p>Масштабирование шкалы воспроизведения</p>





6	Скрытое меню	<p>Нажмите на окно воспроизведения, чтобы открыть скрытое меню.</p> <p> : Захват</p> <p> : Включение/выключение звука</p> <p> : Электронный зум</p> <p> : Добавить теги для перехвата файлов воспроизведения и добавления 5 секунд до и после записи</p> <p> : Рыбий глаз</p> <p> : Закрыть скрытое меню</p>
7	Окно просмотра	<p>Отображение видео, поддержка одновременного воспроизведения 1 ,4 ,8 ,16 экранов, много-экранное воспроизведение, воспроизведение в режиме одного экрана по двойному клику мыши, возврат по правому клику.</p>

Таблица 5-3

- **Воспроизведение:** Поиск видеофайлов в соответствии с каналом, датой и типом видео и воспроизведение их последовательно.



Шаг 1: В главном меню нажмите "  ", чтобы войти в интерфейс воспроизведения.

Шаг 2: Выберите канал воспроизведения и календарь автоматически отобразит видеозапись текущего периода.

✓ Одноканальное воспроизведение

1. Выберите канал для воспроизведения в списке каналов.
2. Дважды щелкните дату для воспроизведения и начнется воспроизведение записи, как показано на рисунке 5-8 ниже.



5

Рисунок 5-8

✓ Многоканальное воспроизведение

1. Выберите несколько каналов, которые необходимо воспроизвести, в списке каналов.
2. Дважды щелкните дату, которую необходимо воспроизвести, интерфейс запустит многоканальное синхронное воспроизведение видео, как показано на Рисунок 5-9.



Рисунок 5-9



ЗАМЕЧАНИЯ

- Многоканальное воспроизведение поддерживает воспроизведение с максимальной скоростью.
- Интерфейс, показанный на рисунке 5-7, предназначен для справки. У разных моделей разное максимальное количество каналов для одновременного воспроизведения и разные функции.
- Информация о записи канала может быть выбрана в первом окне отображения индикатора выполнения, а информация записи интеллектуального поиска канала - во втором окне.

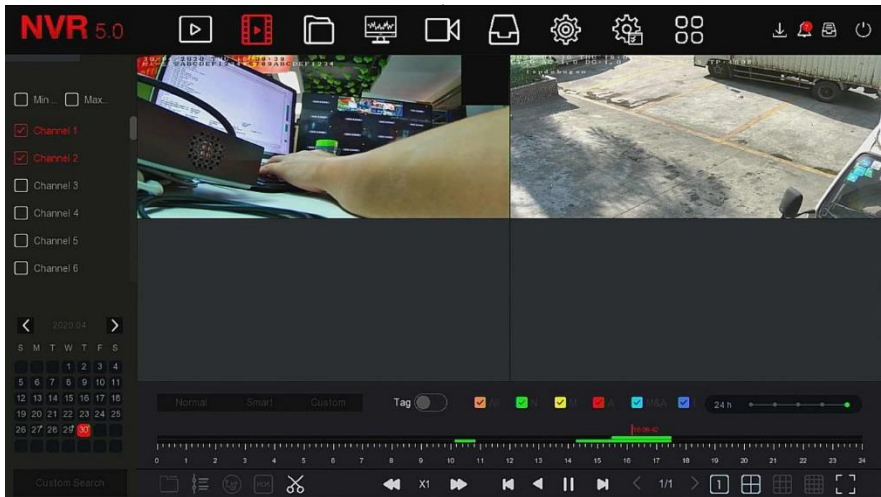
■ Тег воспроизведения

Функция тега служит для помощи записи соответствующей информации в определенный момент времени при воспроизведении для просмотра отмеченного видео в любое время.



Шаг 1: В главном меню нажмите " " для входа в видео интерфейс воспроизведения.

Шаг 2: Выберите канал для воспроизведения и дату, найденное видео будет отображаться в прогресс баре.



Шаг 3: Переключите кнопку тега " " , после добавления тега на

прогресс баре будет отображаться белая метка, указывающая на тег в текущей позиции.



Рисунок 5-10



ЗАМЕЧАНИЕ

- После добавления тега система автоматически сохранит 5-секундное видео до и после времени тегирования.

Функция помощи при воспроизведении

■ Электронный зум



Шаг 1: В главном меню нажмите " " для входа в интерфейс воспроизведения.

Шаг 2: Выберите канал для воспроизведения видео и дату записи видео, и найденное видео будет отображаться на индикаторе выполнения.

Шаг 3: Нажмите " " для воспроизведения.



Шаг 4: Вызовите всплывающее скрытое меню, нажмите " ", чтобы войти в интерфейс электронного масштабирования, как показано на Рисунке 5-11.



Рисунок 5-11



ЗАМЕЧАНИЯ

- Максимальное увеличение изображения - 16 раз.
- Удерживая левую кнопку мыши, перетащите изображение, чтобы перейти к области, которую необходимо увеличить.
- Возможно использовать колесо мыши для увеличения и уменьшения изображения.

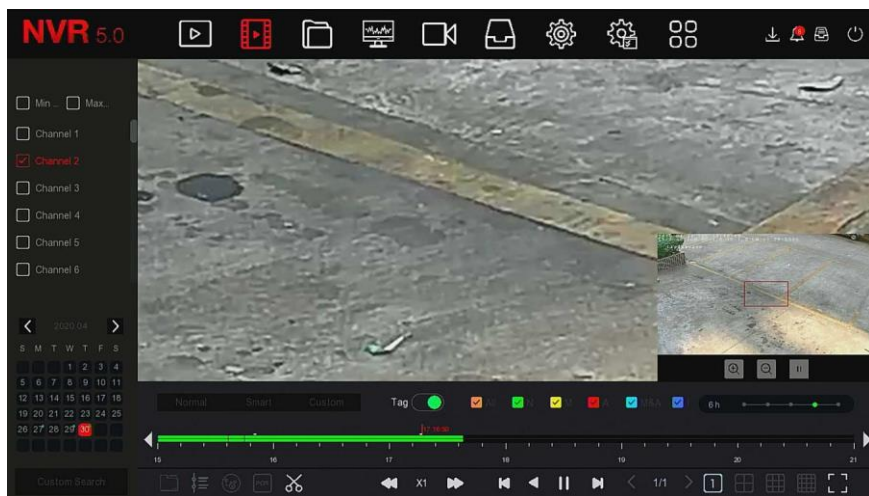
■ Клип

Вырезает участок видео.



Шаг 1: В главном меню нажмите " " для входа в интерфейс воспроизведения.

Шаги 2: Выберите канал видео и дату, найденное видео отобразится на прогресс баре.

Шаги 3: Нажмите " ", появятся метки начала и конца на прогресс баре, вы можете вручную переместить их, чтобы получить желаемую длину видеофайла, как показано на рисунке 5-12.



Рисунок 5-12

Шаги 4: Нажмите " " для экспорта клипов на USB-накопитель, как показано на Рисунке 5-13.





Рисунок 5-13

**ЗАМЕЧАНИЕ**

- Вы можете также нажать " " для ручной установки времени начала и окончания клипа, чтобы напрямую экспортировать видеофайл, как показано на рисунке 5-14.

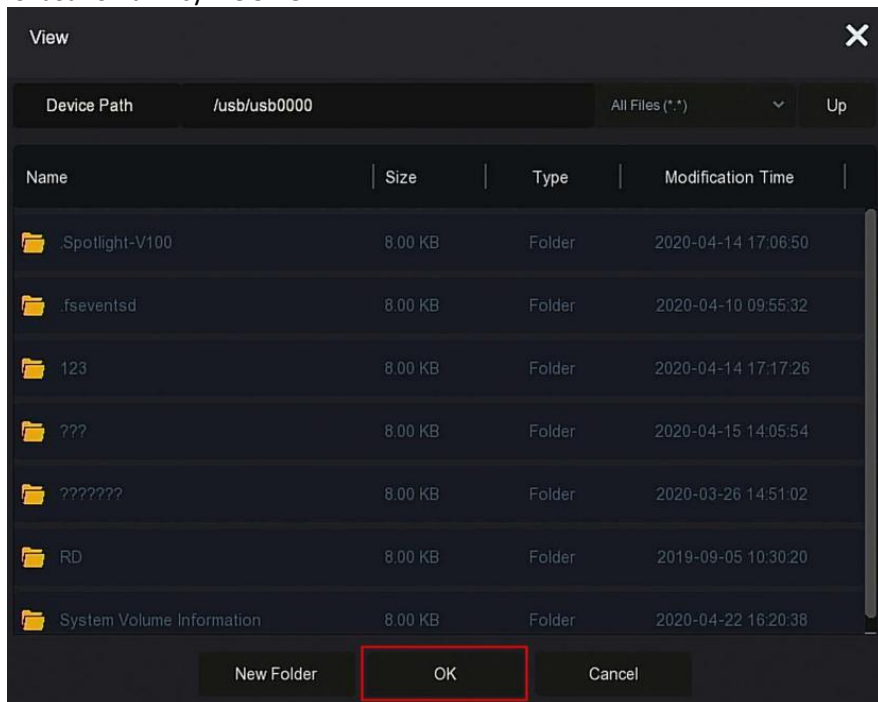



Рисунок 5-14

5.3.3 Управление файлами

5.3.3.1 Все файлы

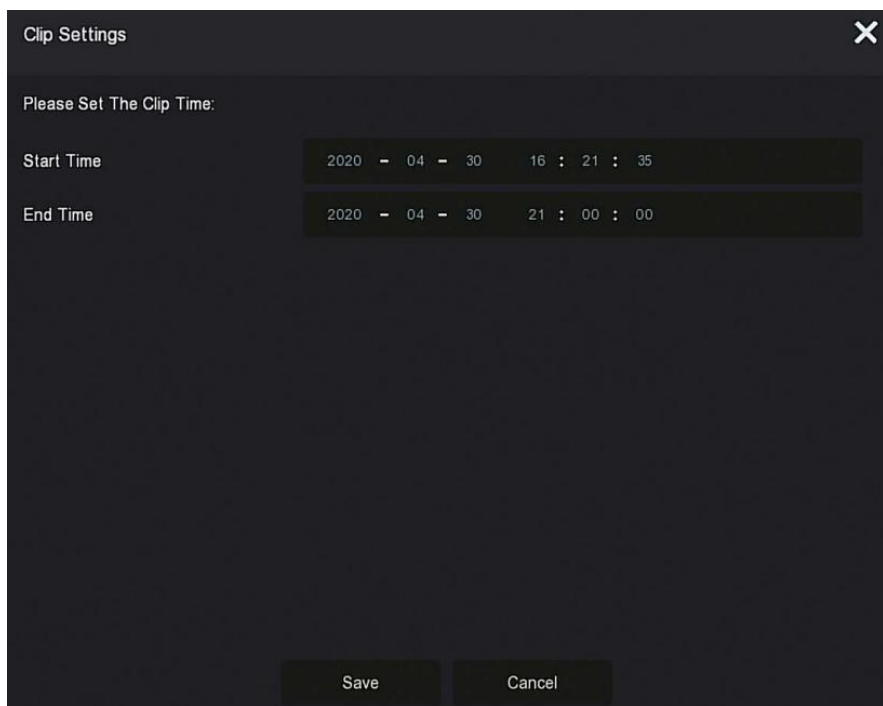
Поиск всех файлов; здесь вы можете найти все типы файлов на устройстве хранения в соответствии с заданными условиями поиска и отображать их по категориям.

Шаг 1: В главном меню нажмите "" для входа интерфейс управления файлами, как показано на рисунке 5-15.



Рисунок 5-15

Шаг 2: Задайте условия поиска (время, канал, тип файла, тег и тип события), нажмите "Поиск", в результатах будут показаны файлы, соответствующие условиям, как показано на Рисунке 5-16.





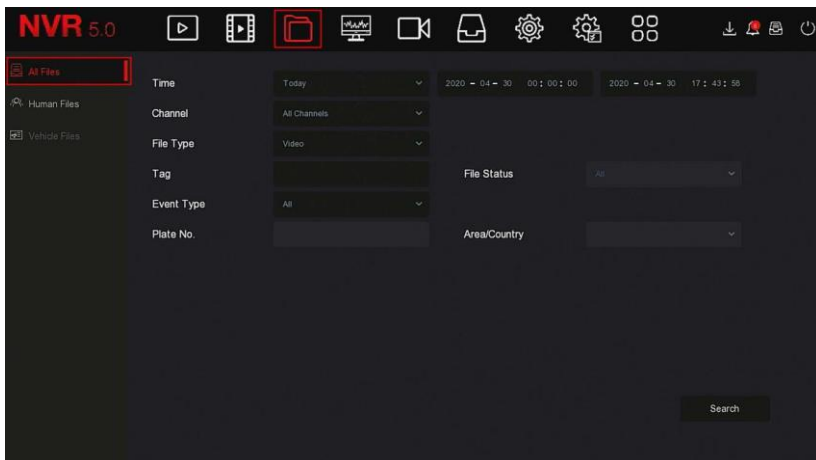





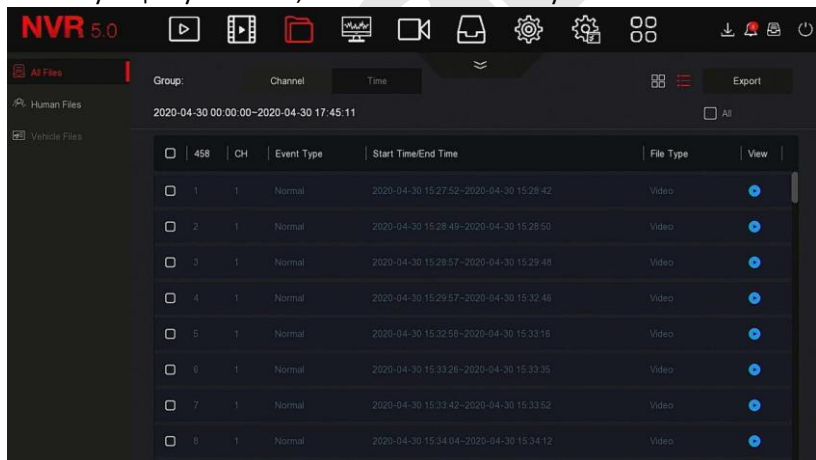

Рисунок 5-16

- **Канал:** Результаты поиска отображаются сгруппированными по каналам.
- **Время:** Результаты поиска отображаются группами по времени.
- **Все:** В результатах поиска отображаются видеофайлы и файлы изображений, соответствующие критериям.
- **Видео:** В результатах поиска отображаются только видеофайлы,

соответствующие критериям.

- **Картинка:** В результатах поиска отображаются только файлы изображений, соответствующие условиям.
-  : Отображать результаты поиска по миниатюрам.
-  : Отображать результаты поиска по списку.
-  : Переход на первую страницу результатов поиска.
-  : На 1 страницу вперед
-  : На 1 страницу назад
-  : Переход к последней странице результатов поиска.
-  : Свернуть результаты поиска и вернуться на страницу условий поиска.
-  : Войти на страницу результатов поиска, чтобы просмотреть результаты предыдущего поиска.

Шаг 3: Связанные операции, такие как резервное копирование, просмотр видео или изображений, могут быть выполнены с результатами поиска.

- **Просмотр видео:** Нажмите значок "" соответствующего видеофайла в результате поиска для просмотра видеоклипа.
- **Просмотр изображения:** Нажмите "" соответствующего файла изображения в результате поиска для просмотра изображений.

5.3.3.2 Файлы людей

Функция Human Files может извлекать и просматривать фотографии и видео персонала. Их можно скопировать на запоминающее устройство.

- Шаг 1:** В главном меню нажмите " → Файлы людей" для входа в интерфейс файлов людей, как показано на рисунке 5-17.



Рисунок 5-17

Шаг 2: Задайте условия поиска (время, канал, тип файла), нажмите "Поиск", будут отображены файлы, соответствующие условиям, как показано на Рисунке 5-18.

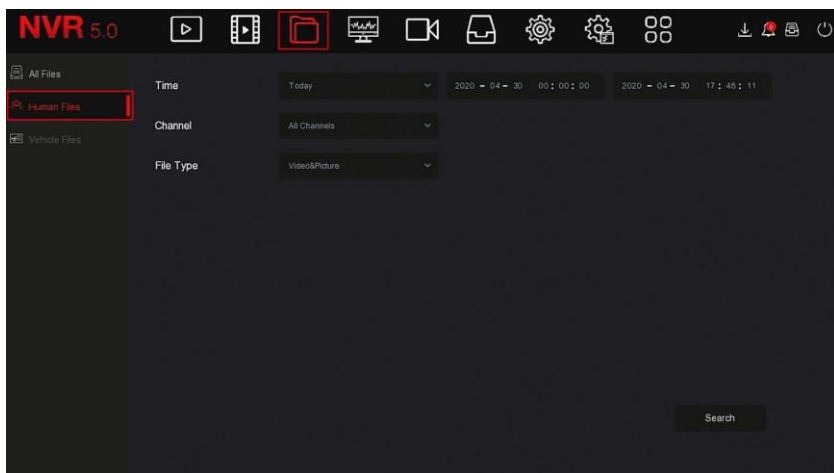

Рисунок 5-18

Шаги 3: Связанные операции, такие как резервное копирование, просмотр видео или изображений, могут быть выполнены по результатам поиска.

5.3.3.3 Файлы транспортных средств

Скоро будет!

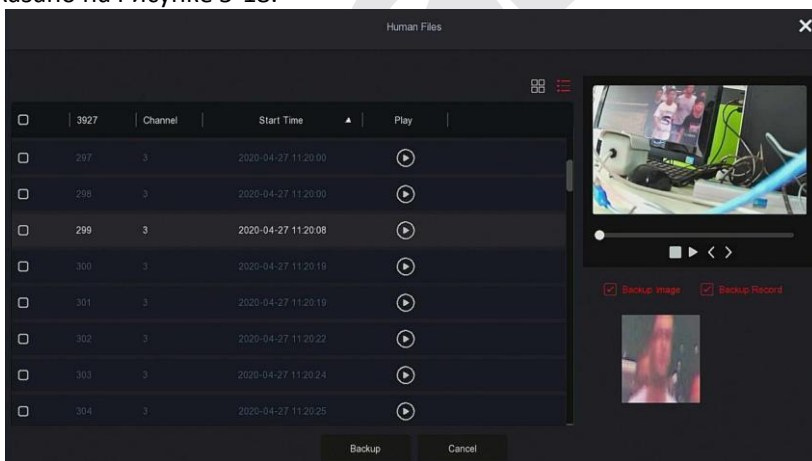
5.3.3.4 Экспорт

Функция управления файлами поддерживает резервное копирование файлов видео и изображений на USB-устройство, такое как флэш диск или внешний жесткий диск.

Проверьте:

Сетевой видеорегистратор правильно подключен к устройству для хранения резервных копий.



Шаг 1: В главном меню нажмите "📁", чтобы войти в интерфейс управления.

Шаг 2: Задайте условия поиска и выберите файлы видео или изображений в результатах поиска, как показано на Рисунке 5-19.



Рисунок 5-19

Шаг 3: Нажмите "Экспорт → Новая папка" введите имя файла и нажмите "OK", как показано на Рисунке 5-20.



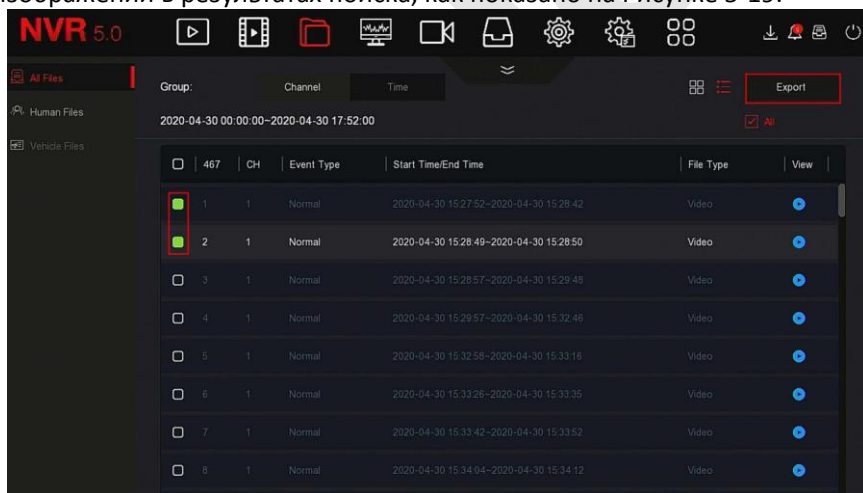

Рисунок 5-20

Шаг 4: Нажмите "OK → OK", начнется резервное копирование файлов в новую папку на USB-накопителе.

Шаг 5: Нажмите "", для просмотра процесса загрузки, как показано на Рисунке 5-21.

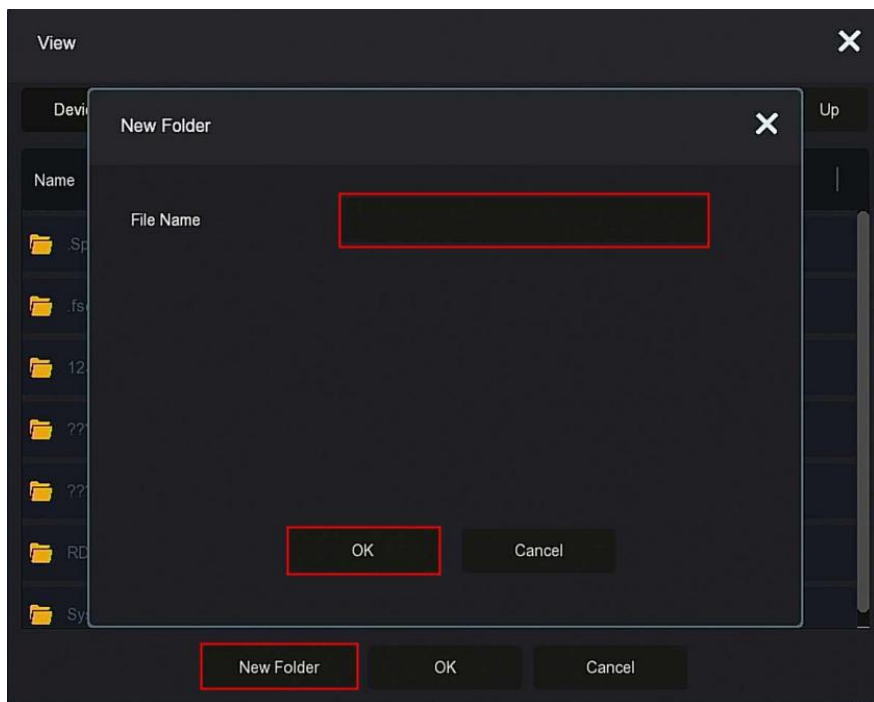





Рисунок 5-21

**ЗАМЕЧАНИЕ**

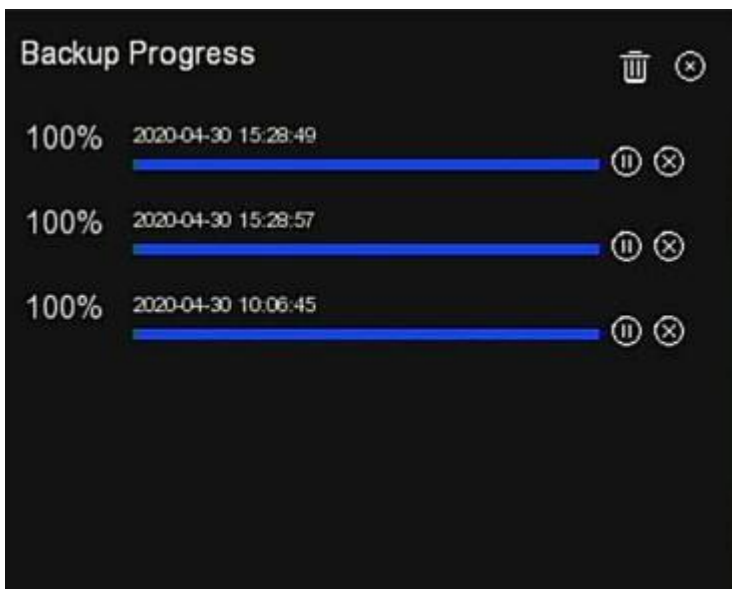
- При резервном копировании файлов вы можете удалить или приостановить копирование файлов с помощью ,  и .

5.3.4 Смарт анализ

Смарт анализ включает в себя базу данных лиц, поиск, сравнение лиц, подсчет людей и тепловую карту.

5.3.4.1 База данных лиц

База данных лиц используется для хранения изображений лиц, как показано на Рисунке 5-22.



Рисунок 5-22

■ **Добавить базу данных лиц**

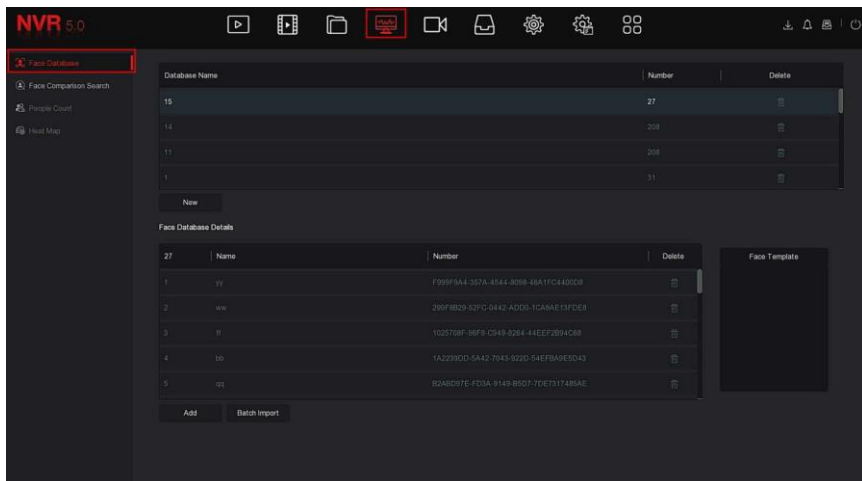

Шаг 1: В главном меню нажмите "База данных лиц" для входа в интерфейс базы данных лиц.

Шаг 2: Нажмите "Добавить" возле имени базы данных лиц, как показано на Рисунке 5-23.



Рисунок 5-23

Шаг 3: Введите имя новой базы данных лиц, нажмите «Сохранить»,

новая база данных будет добавлена в список.

■ Удалить базу данных лиц

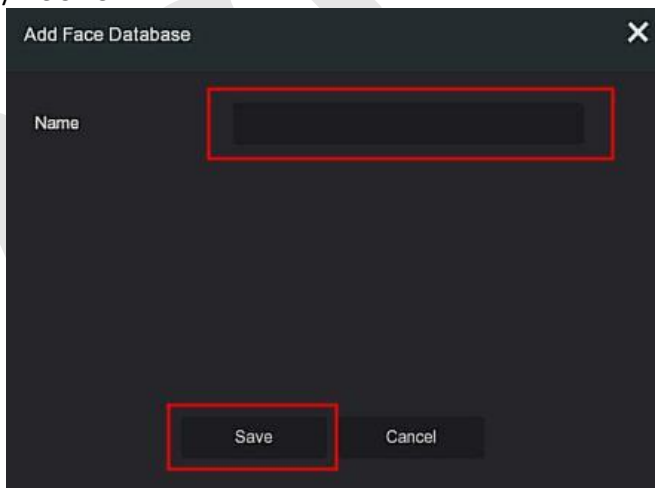

Шаг 1: В главном меню нажмите "  → База данных лиц" для входа в интерфейс баз данных лиц.

Шаг 2: Выберите базу данных лиц в списке, нажмите " ".

■ Просмотр базы данных лиц



Шаг 1: В главном меню нажмите "  → База данных лиц" для входа в интерфейс базы данных лиц.

Шаг 2: Выберите базу лиц, нажмите " ", вы увидите все номера изображений из базы с подробной информацией.

■ Добавить список лиц

В базу данных лиц можно загружать только одно изображение. Есть два способа импортировать изображения: локальный и фотографирование.

◆ Локальный импорт образа:

Шаг 1: Вставьте U-диск, на котором хранится изображение лица, в устройство.



Шаг 2: В главном меню нажмите "  → База данных лиц", чтобы войти интерфейс базы данных лиц.

Шаг 3: Выберите базу данных лиц, чтобы добавить изображение.

Шаг 4: Нажмите "Добавить → Локальное изображение", выберите "Имя", чтобы ввести имя импортированного изображения, как показано на Рисунке 5-24 ①.



Рисунок 5-24 ①

Шаг 5: Нажмите "Импортировать изображения" → выберите изображение с диска U, как показано на Рисунке 5-24 ②.

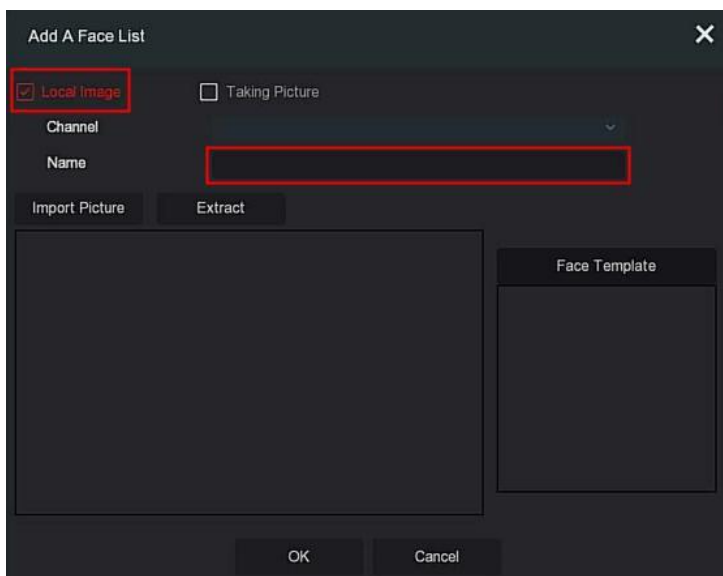

Рисунок 5-24 ②

Шаг 6: Нажмите "OK → Извлечь", как показано на Рисунке 5-24 ③.

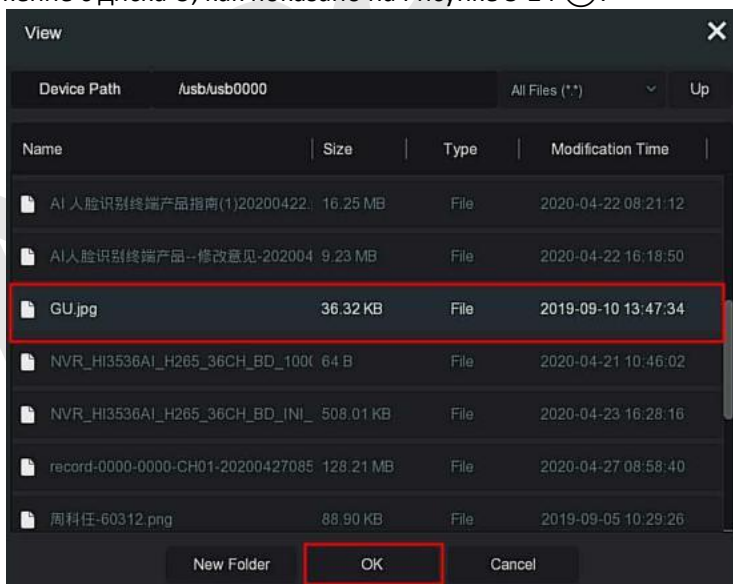

Рисунок 5-24 ③

Шаг 7: Нажмите "OK", чтобы завершить добавление списка отдельных лиц, как показано на Рисунке 5-24 ④



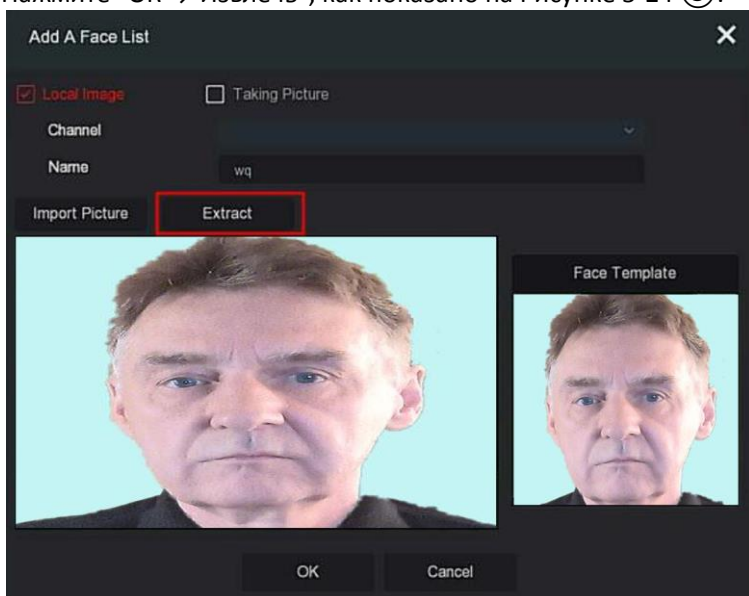

Рисунок 5-24 ④

◆ **Импорт захваченных изображений:**

Шаг 1: В главном меню нажмите  → "База данных лиц" для входа интерфейса.

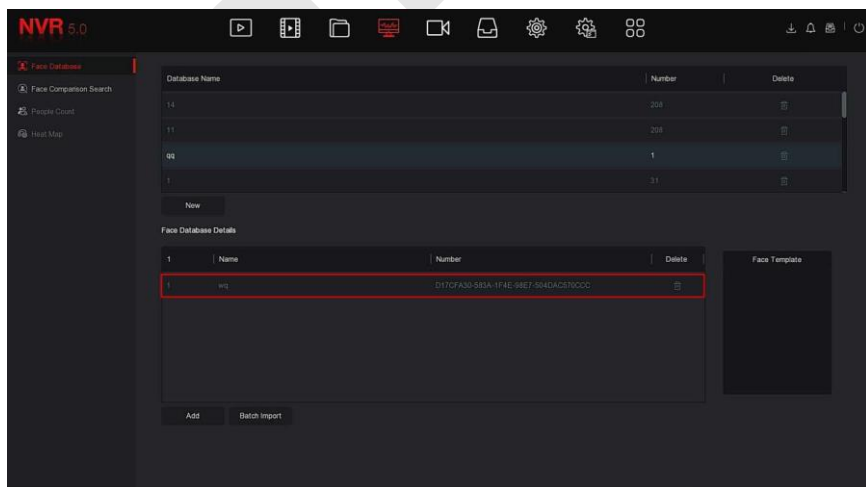
Шаг 2: Выберите базу данных лиц, чтобы добавить изображения.

Шаг 3: Нажмите "Добавить" → "Съемка" и выберите канал съемки.

Шаг 4: Щелкните "Съемка" → "Извлечь", как показано на Рисунке 5-25.



Рисунок 5-25

Шаг 5: Введите имя импортированного изображения в поле "Имя", нажмите "ОК", чтобы завершить добавление списка лиц.

■ **Удалить изображение из базы данных лиц**

В деталях интерфейса базы данных лиц выберите изображение, которое хотите удалить, нажмите "🗑" для удаления.

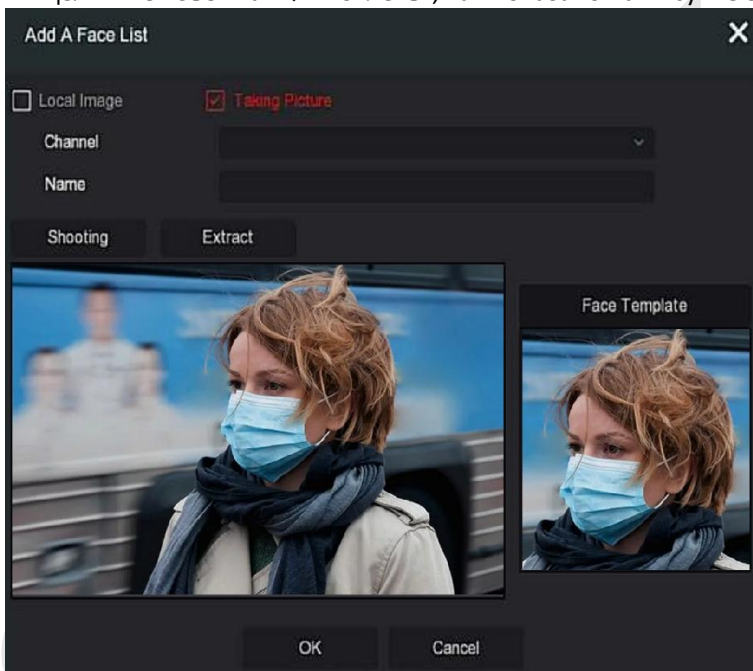
■ **Добавить несколько списков лиц**

"Пакетный импорт" позволяет загружать несколько изображений в базу данных лиц одновременно.

Шаг 1: Сохраните несколько изображений лиц в папке и вставьте U-диск, на котором хранится папка, в устройство.

Шаг 2: В главном меню нажмите  → "База данных лиц" для входа в интерфейс.

Шаг 3: Нажмите "Пакетное добавление".

Шаг 4: Выберите папку для хранения изображений, нажмите "ОК", как показано на Рисунке 5-26.



Рисунок 5-26

Шаг 5: Дождитесь завершения процесса импорта изображения.

Шаг 6: Нажмите "ОК", чтобы завершить добавление списка лиц.

5.3.4.2 Поиск сравнения лиц

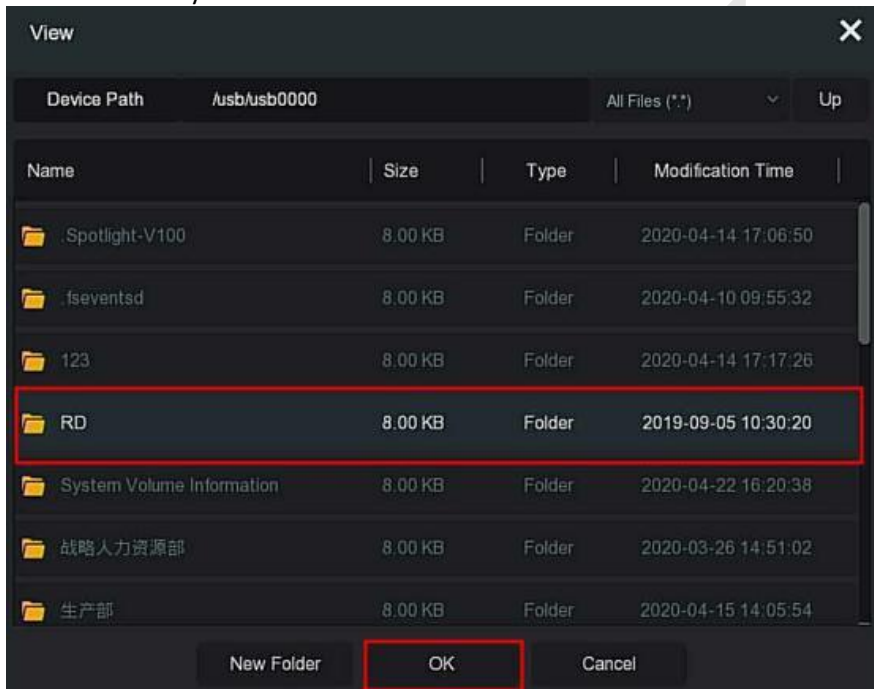
Поиск сравнения лиц основан на извлечении изображений обнаруженных лиц и воспроизведении первых 5 и последних 10 секунд, когда изображение было снято. В настоящее время устройство поддерживает два метода поиска: по событию и по картинке.

■ Поиск по событию

Шаг 1: Вставьте USB-устройство в USB-порт NVR.

Шаг 2: В главном меню нажмите  → "Поиск сравнения лиц", чтобы войти в интерфейс поиска сравнения лиц, как показано на Рисунке 5-27 ①.

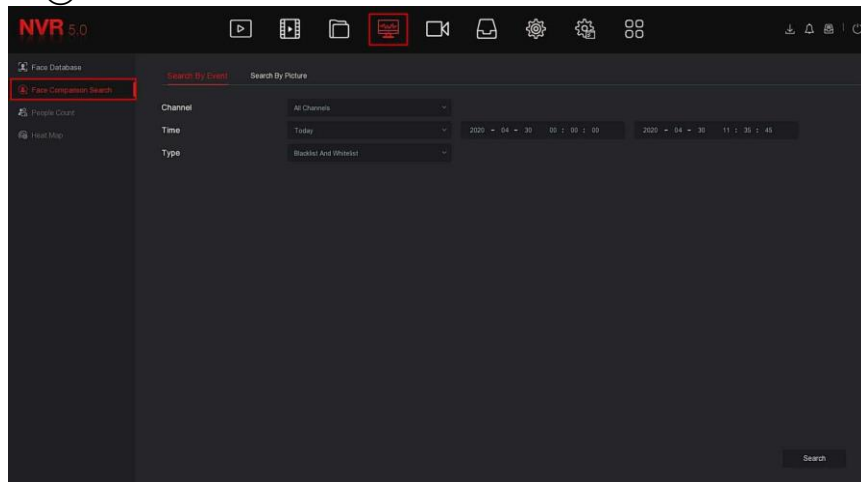

5-27 ①

Шаг 2: Задайте критерии поиска (канал, время, тип).

Шаг 3: Нажмите "Поиск", результаты показаны на Рисунке 5-27 ②.









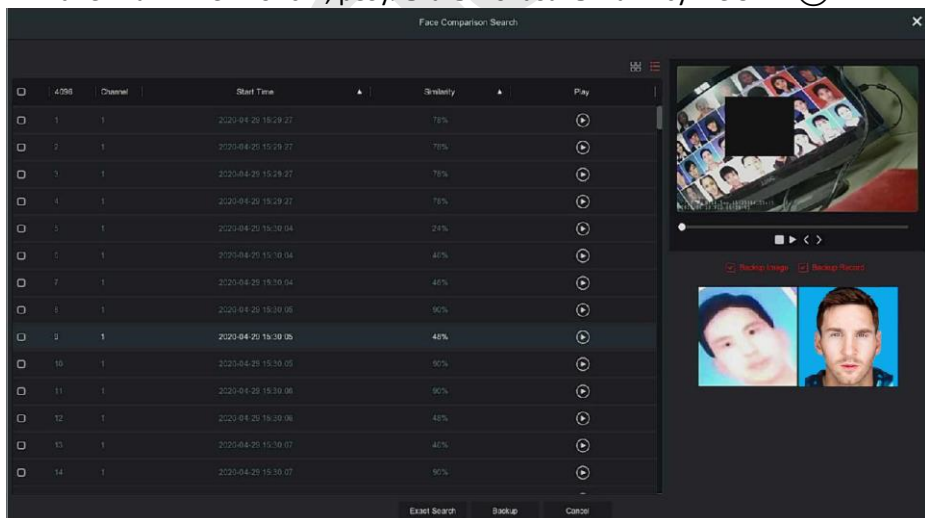

Рисунок 5-27 ②

➤ **Канал:** Канал, на котором размещаются результаты поиска.

- **Время:** Результаты поиска в установленные сроки.
- **Сходство:** Насколько похожи результаты поиска на образец.
- **Резервное изображение:** Создайте резервную копию найденных изображений на U-диск.
- **Резервная запись:** Сделайте резервную копию видео, соответствующего найденному изображению, на диск U. (первые 5 секунд и последние 10 секунд, когда снимок сделан)
-  : Воспроизведение первых 5 секунд и последних 10 секунд после захвата изображения.
-  : Результаты поиска отображаются в виде эскизов.
-  : Результаты поиска отображаются в виде списка.
-  : 1 страница вперед.
-  : 1 страница назад.
-  : Воспроизвести 5 секунд видео до и после найденного изображения.
-  : Остановить воспроизведение видео.
- **Точный поиск:** Выберите событие из результатов поиска и найдите результаты в рамках заданных условий в соответствии с базой данных выбранного события. Задайте условия поиска (время начала, время окончания, канал), нажмите "Подтвердить", сузьте результаты поиска. Как показано на рисунке 5-27 ③.





Рисунок 5-27 ③

Шаг 4: Выберите изображение в результатах поиска, выберите "Резервное изображение" и "Резервная запись" в соответствии с фактическими потребностями, нажмите "Резервное копирование".

Шаг 5: Начнется резервное копирование файла, нажмите  в правом верхнем углу, чтобы просмотреть ход резервного копирования, и дождитесь его завершения.

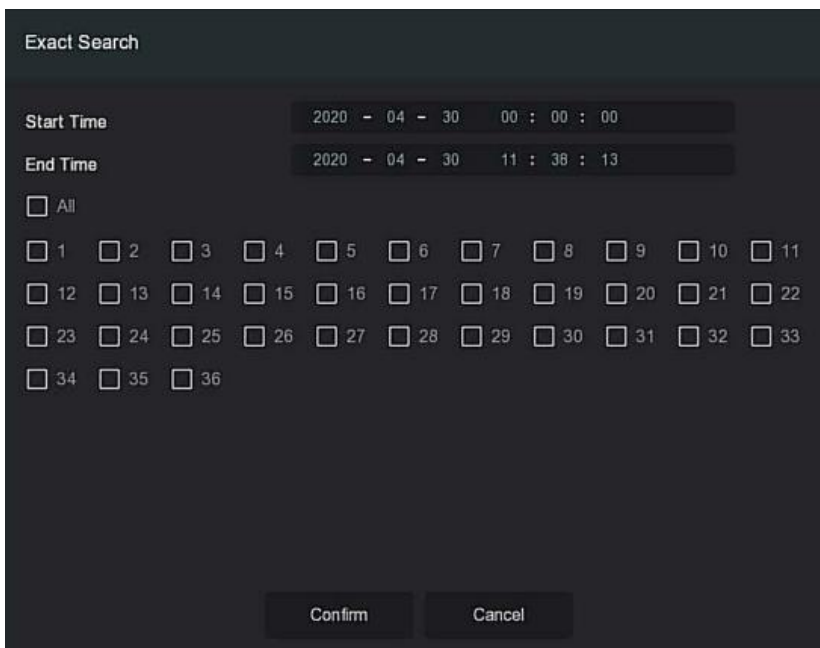
■ Поиск по картинке

Поиск по изображению означает поиск изображений на жестком диске, которые соответствуют заданным условиям.

Просмотр и резервное копирование результатов поиска по изображениям:

Шаг 1: Перед резервным копированием вставьте USB-устройство, на котором сохраняются образцы изображений, в USB-интерфейс видеорегистратора.

Шаг 2: В главном меню нажмите  → "Поиск сравнения лица" → "Поиск по картинке", чтобы войти в интерфейс поиска по сравнению

лиц, как показано на Рисунке 5-28 ①.



Рисунок 5-28 ①

◆ Локальная загрузка

Шаг 3: Нажмите "Локальная загрузка", чтобы выбрать образец на У-диске, нажмите "Сохранить", как показано на Рисунке 5-28 ②

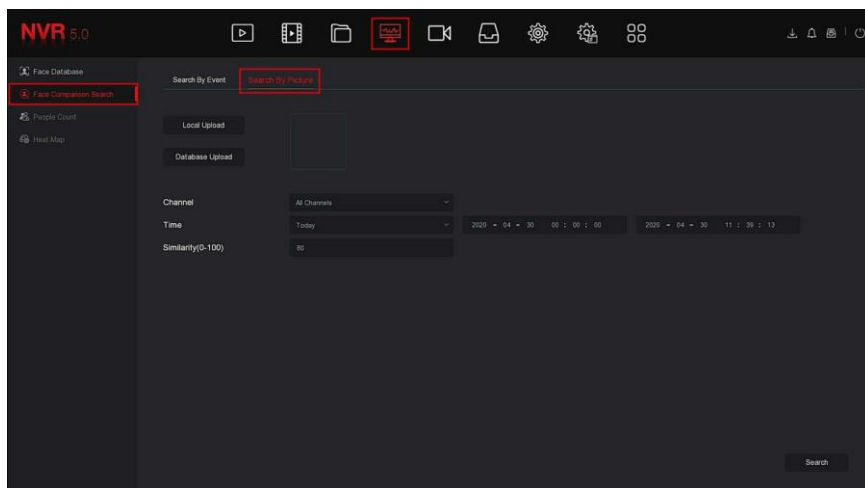

Рисунок 5-28 ②

◆ Загрузка базы данных

Шаг 4: Нажмите "Загрузить базу данных", выберите базу данных лиц → образец изображения → подтвердите, изображение будет загружено, как показано на Рисунке 5-28 ③.

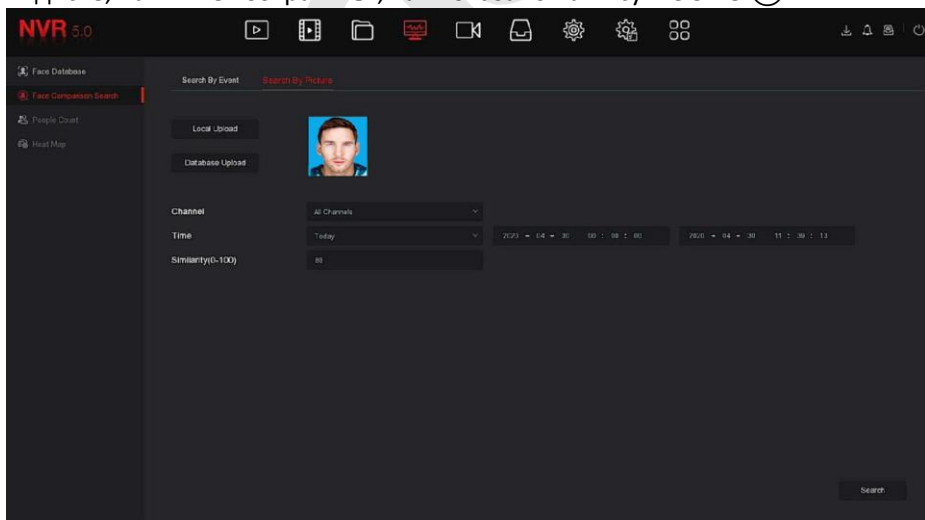

Рисунок 5-28 ③

Шаг 5: Задайте критерии поиска (канал, время, сходство), нажмите "Поиск"; полученные результаты сравнения лиц показаны на Рисунке 5-28 ④.

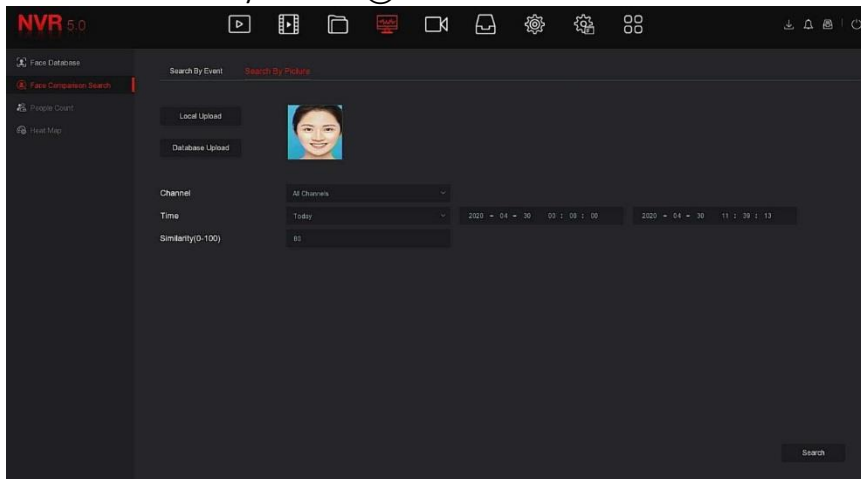

Рисунок 5-28 ④

Шаг 6: Выберите изображение в результатах поиска, выберите "Резервное изображение" и "Резервная запись" в соответствии с фактическими потребностями, нажмите "Резервное копирование".



Шаг 7: Начнется резервное копирование файла; нажмите " " в правом верхнем углу, чтобы просмотреть ход резервного копирования, и дождитесь его завершения.

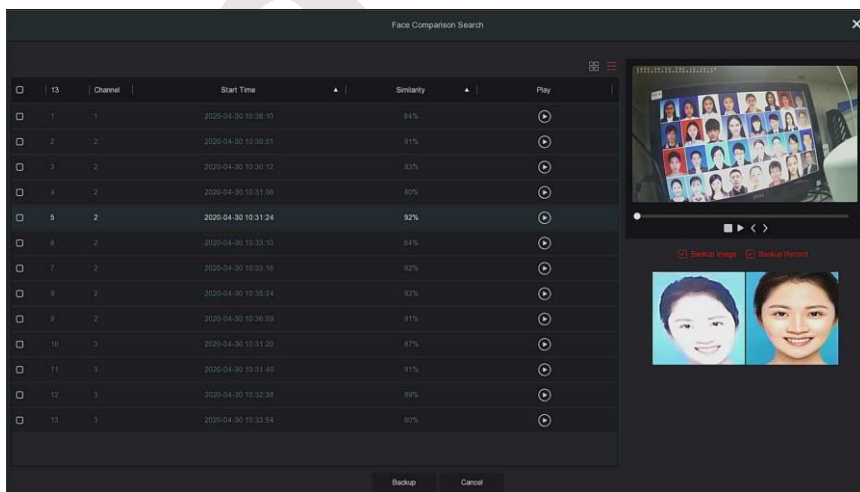

ЗАМЕЧАНИЕ

- Подробнее о кнопках в интерфейсе результатов поиска см. в введении к интерфейсу поиска по событию.

5.3.4.3 Количество людей

Скоро будет!

5.3.4.4 Тепловая карта

Скоро будет!

5.3.5 Канал

Канал состоит из параметров устройства и кодирования и может управлять камерой, POE, OSD, изображением, PTZ, конфиденциальностью, изменением имени и основным/дополнительным потоками на NVR.

5.3.5.1 Камера

После добавления удаленного устройства вы можете просматривать изображение на NVR и выполнять такие операции, как хранение и управление. Разные устройства поддерживают разное количество удаленных устройств. Вы можете добавить необходимые удаленные устройства в зависимости от реальных условий.

Предпосылки:

Перед добавлением устройства убедитесь, что IP-камера подключена к сети, в которой находится NVR, и ее параметры правильно установлены.



ВНИМАНИЕ!

- При подключении к Интернету устройство может столкнуться с проблемами сетевой безопасности. Пожалуйста, усильте защиту личной информации и данных. Если вы обнаружите, что

устройство может иметь скрытые угрозы сетевой безопасности, пожалуйста, своевременно свяжитесь с нами. Рекомендуется периодически проводить оценку сетевой безопасности. Наша компания может предоставить соответствующие профессиональные технические услуги.

- Необходимо понимать, что вы несете ответственность за правильную настройку всех паролей и других связанных параметров безопасности продукта, а также за правильное хранение вашего имени пользователя и пароля.

■ Камера

Шаг 1: В главном меню нажмите "  → Камера" для входа в интерфейс камеры, как показано на Рисунке 5-29 ①.





Рисунок 5-29 ①

Шаги 2: Нажмите "  ", устройство будет искать все IP-камеры в локальной сети в соответствии с критериями фильтрации "Onvif и Private" и отображать результаты поиска, как показано на Рисунке 5-29 ②.



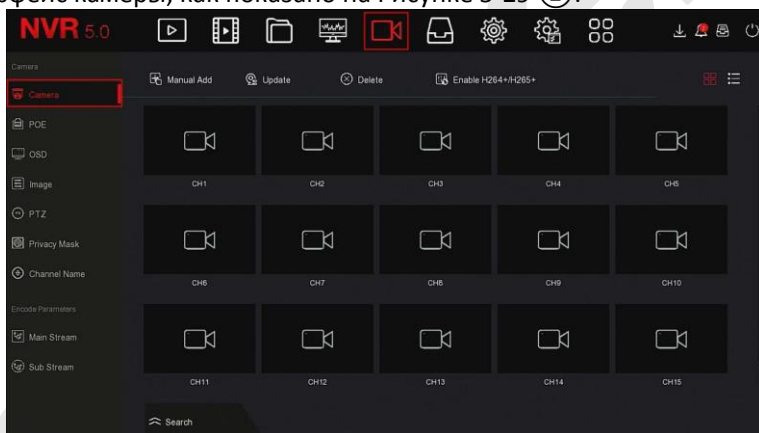





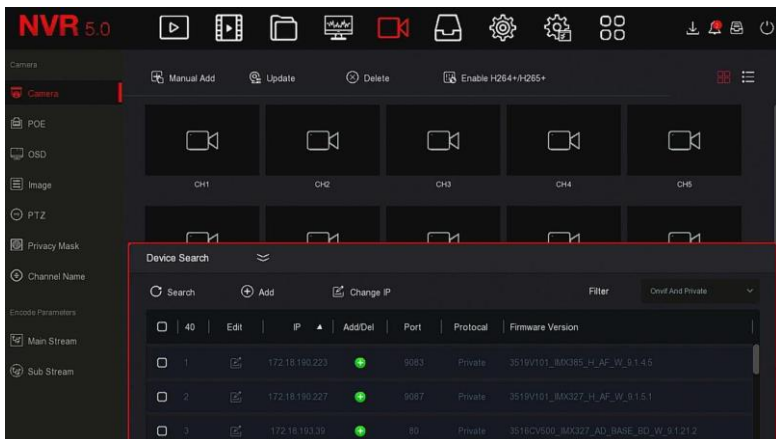

Рисунок 5-29 ②

- : Щелкните раскрывающийся значок, чтобы скрыть окно поиска устройств.
- : Добавить текущую камеру в список устройств.
- : Удалить текущую камеру из списка устройств.
- : Нажмите, чтобы войти в интерфейс для изменения IP-адреса, порта и другой сетевой информации камеры.
- : Поиск устройств, которые соответствуют условиям фильтрации в локальной сети, и отображение их в списке устройств.
- : Добавление устройства в систему.
- : Изменение IP: Выберите устройство, IP-адрес которого необходимо изменить, нажмите "Изменить IP-адрес", введите "IP-адрес", "Маска сети", "Шлюз", "DNS", "Порты", "Имя пользователя", "Пароль", нажмите "OK", IP-адрес выбранного устройства будет изменен.
- **Фильтр:** Отфильтруйте тип устройства. На выбор доступны протоколы Onvif, Private, Onvif и Private, Multi Net Segment.

Шаг 3: Выберите устройство, которое хотите добавить, нажмите

 → , как показано на Рисунке 5-29 ③.





Рисунок 5-29 ③

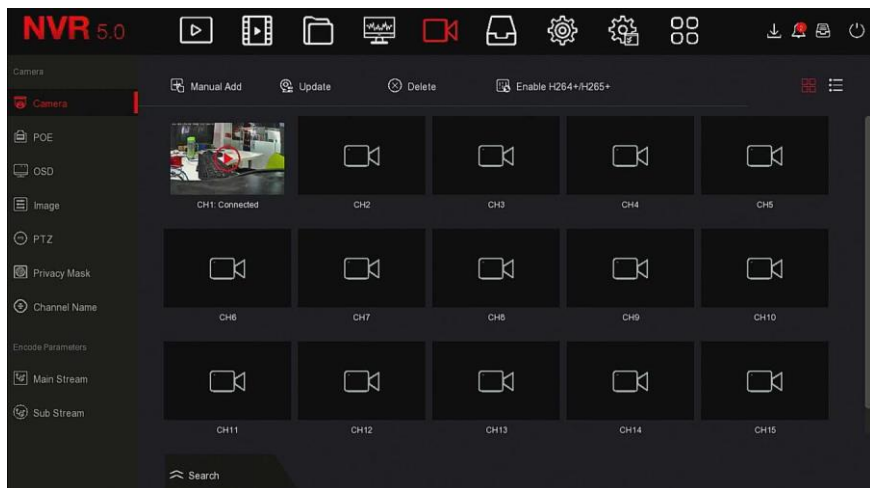

ЗАМЕЧАНИЕ

- Нажмите "" в правом верхнем углу, чтобы переключиться на отображение списка, как показано на Рисунке 5-29 ④.





Рисунок 5-29 ④

-  **Автоматическое добавление:** Щелкните, чтобы изменить IP-адреса всех камер и другие параметры сети, и подключите их к NVR.
-  **Ручное добавление:** Нажмите, чтобы войти в интерфейс "Настройка канала". Вы можете включить канал, изменить протокол, переключить поток предварительного просмотра или вручную ввести информацию об устройстве, чтобы добавить устройство, как показано на Рисунке 5-29 ⑤. Существует два метода добавления вручную: по IP и по доменному имени. При добавлении IP камеры через доменное имя поддерживаются только протоколы Private и ONVIF.

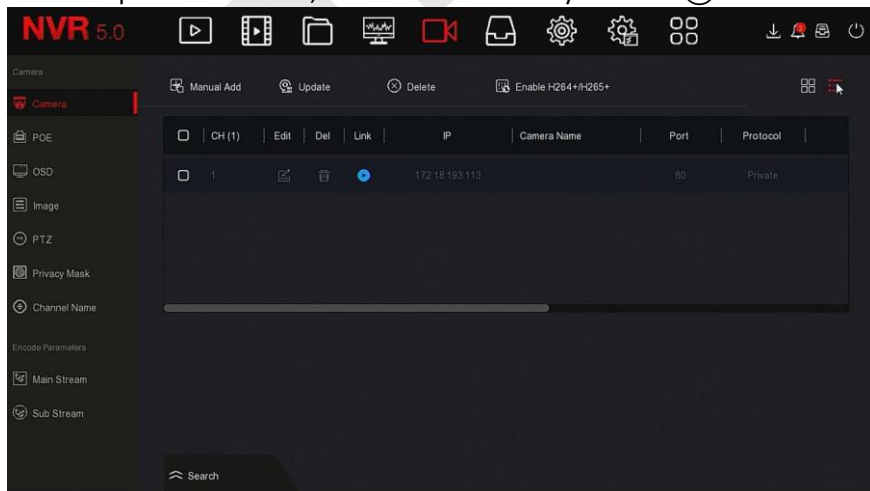

Channel Setup

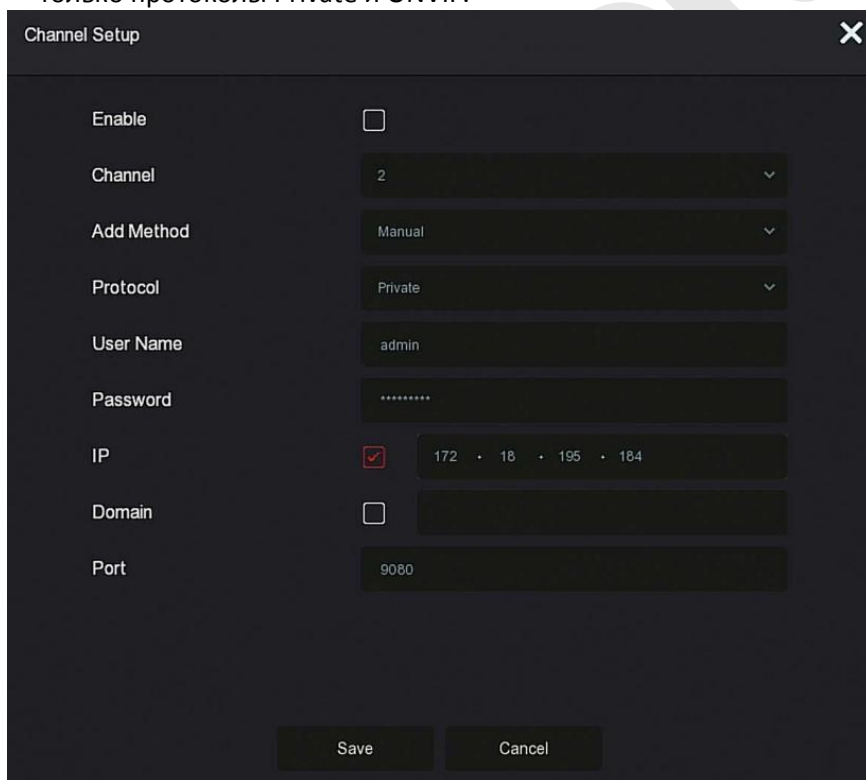
Enable

Channel 2

Add Method Manual

Protocol Private

User Name admin

Password *****

IP 172 . 18 . 195 . 184







Domain

Port 9080

Save Cancel

Рисунок 5-29 ⑤

- ✓ **Включить:** Включение канала, по умолчанию отключен.
- ✓ **Канал:** Выберите номер канала.
- ✓ **Добавить метод:** Показывает, как добавляется текущий канал.

- ✓ **Протокол:** Выберите Onvif, Private или RTSP.
 - ✓ **Имя пользователя:** Имя пользователя для входа в IP камеру (если имя пользователя по умолчанию не является admin, измените его на действительное имя пользователя).
 - ✓ **Пароль:** Пароль для входа в IP камеру.
 - ✓ **IP:** Введите IP-адрес IP камеры.
 - ✓ **Домен:** Добавьте адрес доменного имени IP камеры, например, адрес DDNS.
 - ✓ **Порт:** Доступ к порту, используемому камерой, по умолчанию 80.
-  **Обновление:** Выберите одно или несколько устройств обновления одного типа, вставьте U-диск, на котором хранится пакет обновления устройства, в NVR, нажмите "Обновление", система найдет пакет обновления на U-диске и отобразит его, выберите пакет обновления, нажмите "Обновление".
 -  **Удалить:** Удаление выбранных каналов.
 -  **Включить H264+ / H265+:** Включить кодировку H264+/H265+.
 -  : Вход в интерфейс настройки канала, эта функция аналогична добавлению вручную.
 -  : Удаление текущей IP камеры из списка устройств.
 - **Ссылка:**  указывает на то, что соединение успешно, и  указывает, что соединение не установлено.



ЗАМЕЧАНИЯ

- IP камера может быть добавлена в NVR только один раз.
- При изменении IP-адресов в пакетном режиме убедитесь, что имя пользователя и пароль всех выбранных устройств совпадают.
- Если при пакетном изменении IP-адреса конфликтуют, система автоматически пропускает конфликтующие IP-адреса и постепенно повторно назначает их.
- В POE NVR режим добавления может быть установлен на "Ручной" или "Plug and play", что недоступно в обычном NVR.

- Перед использованием функции обновления скопируйте пакет обновления, соответствующий устройству, которое нужно обновить, на флэш-накопитель USB и вставьте флэш-накопитель в NVR.
- При обновлении нескольких IP-устройств вы можете выбрать только одно и то же IP-устройство. Во время обновления все IP-устройства нельзя выключать. В противном случае обновление не удастся.

5.3.5.2 POE

Интерфейс POE используется для просмотра и настройки питания каждого канала POE.

■ Конфигурация питания PoE

Шаг 1: В главном меню нажмите "  → POE → Конфигурация питания PoE" для входа в интерфейс PoE, как показано на Рисунке 5-30.



Рисунок 5-30

Шаг 2: Проверьте состояние подключения и энергопотребление каждого порта POE и выберите "большое расстояние" или "короткое расстояние" в зависимости от фактического расстояния подключения.

Шаг 3: Нажмите "Применить", чтобы сохранить настройки.

■ Конфигурация соединения PoE

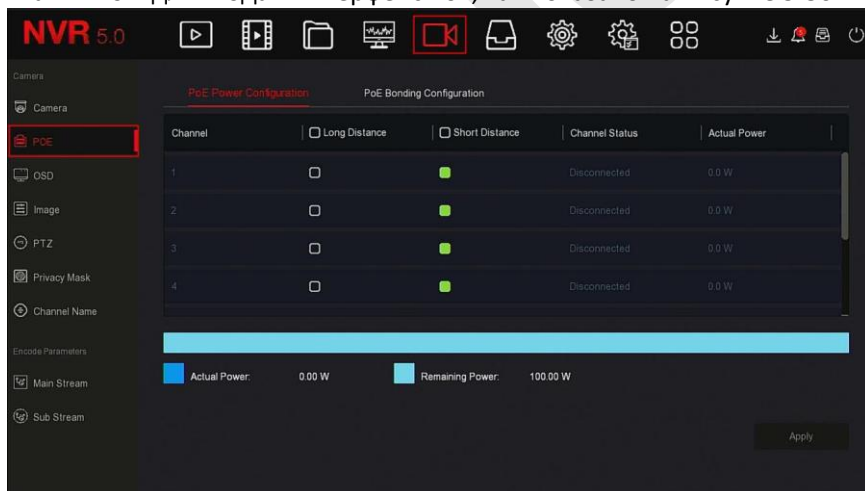
Шаг 1: В главном меню нажмите "📹" → POE → Конфигурация соединения PoE", войдите в интерфейс конфигурации соединения PoE, как показано на Рисунке 5-31.



Рисунок 5-31

Шаг 2: Выберите связанный канал и установите канал, по которому устройство получает питание от PoE.

Шаг 3: Нажмите "Применить", чтобы сохранить настройки.

5.3.5.3 OSD

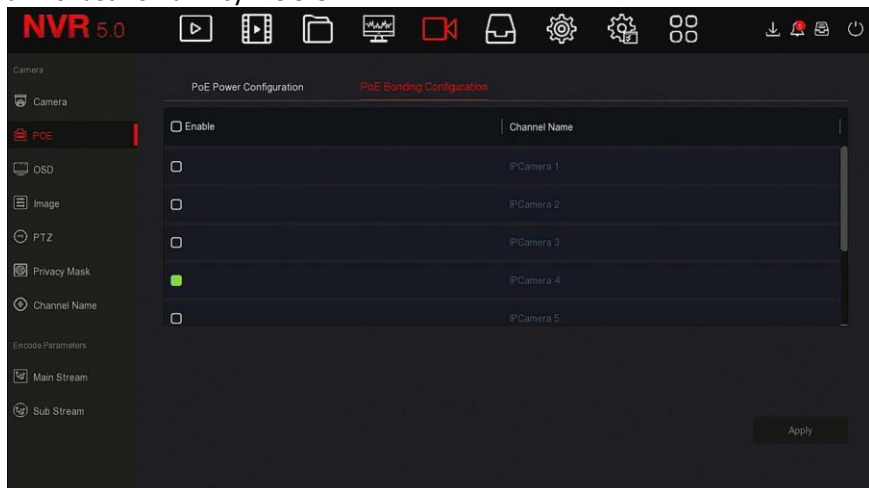
OSD - это аббревиатура от "On Screen Display", в основном включает в себя время и название канала.

Шаг 1: В главном меню нажмите "📹" → OSD" для входа в интерфейс настройки OSD, как показано на Рисунке 5-32.



Рисунок 5-32

Шаг 2: Выберите канал для настройки экранного меню.

Шаг 3: Настройте экранное меню канала.

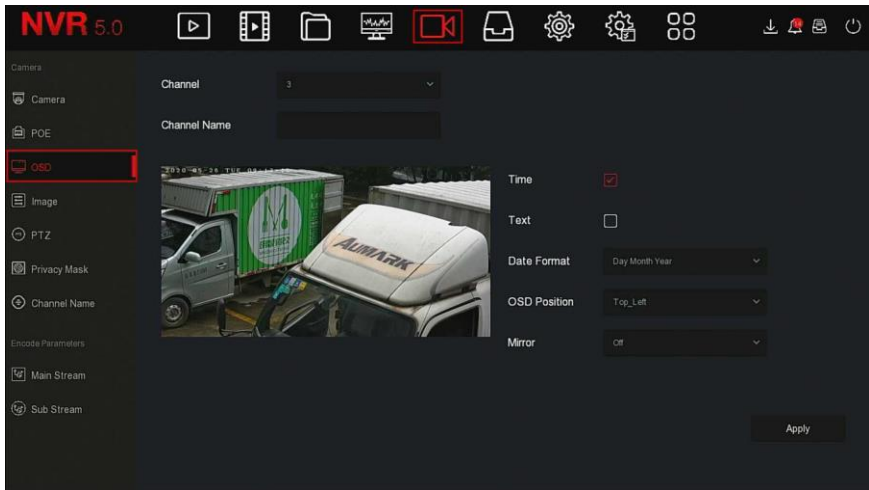

ЗАМЕЧАНИЯ

- OSD включает имя канала, время, текст, формат даты, положение OSD и зеркальное отображение.
- Текущая функция OSD поддерживает только приватный протокол добавления устройства для настройки.

Шаг 4: Нажмите "Применить", чтобы сохранить настройки.

5.3.5.4 Изображение

В этом интерфейсе можно настроить яркость, контрастность, насыщенность и резкость видео IP-канала, также можно установить соответствующие параметры для IP камеры, такие как переключение день/ночь, настройка экспозиции, настройка засветки, баланс белого, антитуман и настройка видео.

Шаг 1: В главном меню нажмите  → "Изображение" для входа в интерфейс конфигурации, как показано на Рисунке 5-33.



Рисунок 5-33

Шаг 2: Выберите канал для настройки.

Шаг 3: Настройте параметры изображения канала.

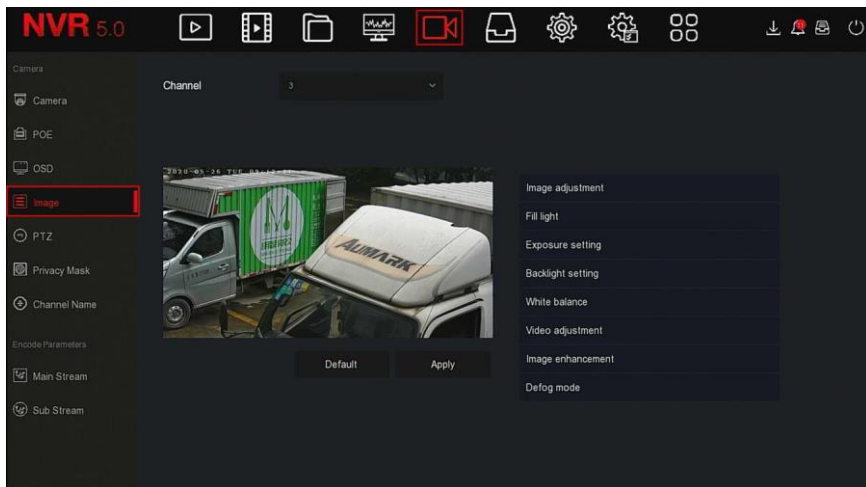

ЗАМЕЧАНИЯ

- В большинстве случаев пользователь может перетащить ползунок, чтобы настроить параметры.
- Можно настроить параметры изображения, ИК подсветку, настройку экспозиции, настройку задней засветки, баланс белого, настройку видео, улучшение изображения и режим защиты от запотевания.
- Регулировка параметров видео не только изменит эффект предварительного просмотра изображения, но и качество видео.

Шаг 4: Нажмите "Применить", чтобы сохранить настройку.

- **Настройка изображения:** В зависимости от реальных условий вы можете настроить яркость, контрастность, насыщенность и резкость экрана предварительного просмотра, перетащив индикатор выполнения. Допустимые значения от 0 до 255, значение по умолчанию - 128.
- **Переключение день/ночь** По умолчанию установлено значение "Авто", чувствительность - 3, время фильтрации - 3, яркость

освещения - 100. Когда режим установлен на "Авто", устройство включает подсветку в соответствии с фактической средой. Пользователь может переключить режим на "День", "Ночь" и "Расписание" в соответствии с реальной видео-сценой и настроить чувствительность и задержку в соответствии с режимом заполнения. Когда режим установлен на "Расписание", вы можете установить дневное и ночное время (то есть время начала и окончания работы ИК подсветки) и яркость подсветки.

- ✓ Время задержки используется для предотвращения помех при часто меняющемся свете. В это время на камеру не влияет окружающий свет.
- ✓ Яркость света используется для регулировки яркости подсветки, диапазон регулировки составляет 0 – 100.
- **Настройка экспозиции:** по умолчанию установлено значение "Авто", которое переключает режим в соответствии с фактическими условиями. Когда выбран ручной режим, активируются настройка экспозиции и регулировка усиления.
- **Настройка засветки:** используется для настройки компенсации задней засветки и подавления сильного фонового света. По умолчанию выключено, можно включить вручную и настроить.
- **Баланс белого:** По умолчанию используется автоматический режим, который можно переключить в "Ручной".
 - ✓ **Ручной баланс белого:** Поддержка регулировки усиления R, G, B, диапазон регулировки (0-255).
- **Настройка видео:** Здесь вы можете включить и настроить цифровое шумоподавление 2D или 3D.
- **Улучшение изображения:** Выбор режима управления мерцанием, включение и настройка широкого динамического диапазона.
 - ✓ **Контроль мерцания:** Режим управления мерцанием выбирается в соответствии со средой установки IP камеры и стандартом мерцания. Стандарт PAL имеет 50 Гц, а стандарт NTSC - 60 Гц. Когда устройство установлено вне помещения, можно выбрать режим на открытом воздухе. Настройка по умолчанию - PAL.
 - ✓ **Степень WDR:** По умолчанию отключено. Диапазон настройки: Автоматически, Слабо, Умеренно, Сильно, Супер.
- **Антитуман:** Используется для установки режима и степени защиты

от запотевания.

- ✓ **Режим защиты:** По умолчанию выключено, вы можете выбрать Вкл. или Авто в раскрывающемся меню.
- ✓ **Сила тумана:** По умолчанию - 0. Когда включен режим защиты от запотевания, можно установить интенсивность защиты. Диапазон значений от 0 до 255.



ЗАМЕЧАНИЕ

- Интерфейс изображения камеры отображает только функции, поддерживаемые устройством. Конкретный интерфейс зависит от модели продукта.

5.3.5.5 PTZ

На странице меню щелкните  → PTZ" для входа в интерфейс настройки PTZ, как показано на Рисунке 5-34 ①. В интерфейсе настройки PTZ можно настраивать скорость и направление панорамирования/наклона.



Рисунок 5-34 ①

Интерфейс настройки PTZ используется для установки направления PTZ, скорости и увеличения объектива, настроек фокуса и диафрагмы, а также кнопки быстрого доступа к настройкам круиза.

- **Канал:** Выберите канал, по которому PTZ камера подключена к NVR.

- **Увеличение:** Отрегулируйте увеличение камеры кнопками  / .
- **Фокус:** Используйте кнопки  /  для фокусировки.
- **Диафрагма:** Используйте кнопки  /  для настройки диафрагмы.
- **Скорость:** Используется для установки скорости панорамирования / наклона. Например, скорость 7 намного больше, чем скорость 1.
- **Предустановка:** Поверните PTZ в нужное положение, затем нажмите кнопку "Установить", чтобы завершить установку предустановленной точки.
- **Патруль:** Выберите номер круиза, нажмите иконку настройки, выберите номер предустановки, время задержки (секунды) и крейсерскую скорость во всплывающем интерфейсе, как показано на Рисунке 5-30 ②. Нажмите кнопку "Подтвердить", вернитесь к экрану настроек круиза и снова нажмите "Вкл. круиз", чтобы сохранить настройки и заставить устройство начать движение.

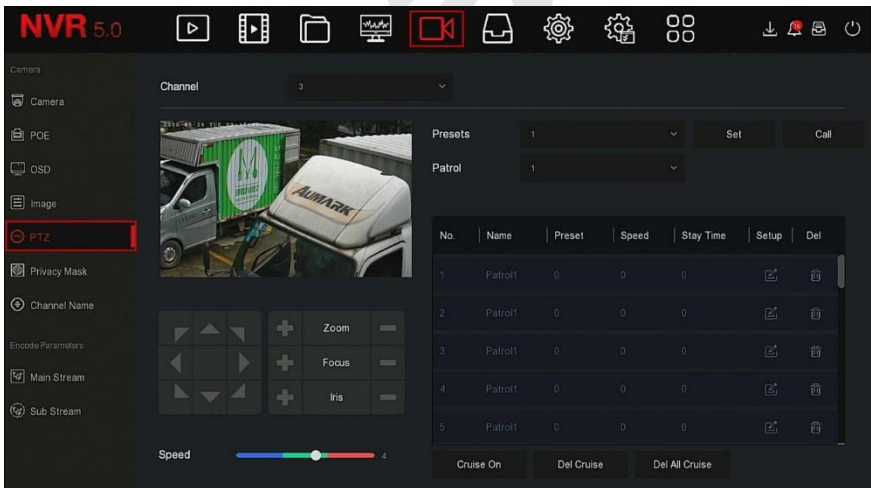



Рисунок 5-34 ②

- ✓ **Предустановка №:** Выберите предустановленную точку.
- ✓ **Задержка:** Время пребывания в точке.
- ✓ **Скорость:** Скорость круиза.
- **Вкл. круиз:** После нажатия устройство начнет движение по выбранному круизному маршруту.
- **Удалить круиз:** Выберите круиз, нажмите кнопку для удаления.
- **Удалить все:** После нажатия удалятся все круизные маршруты.

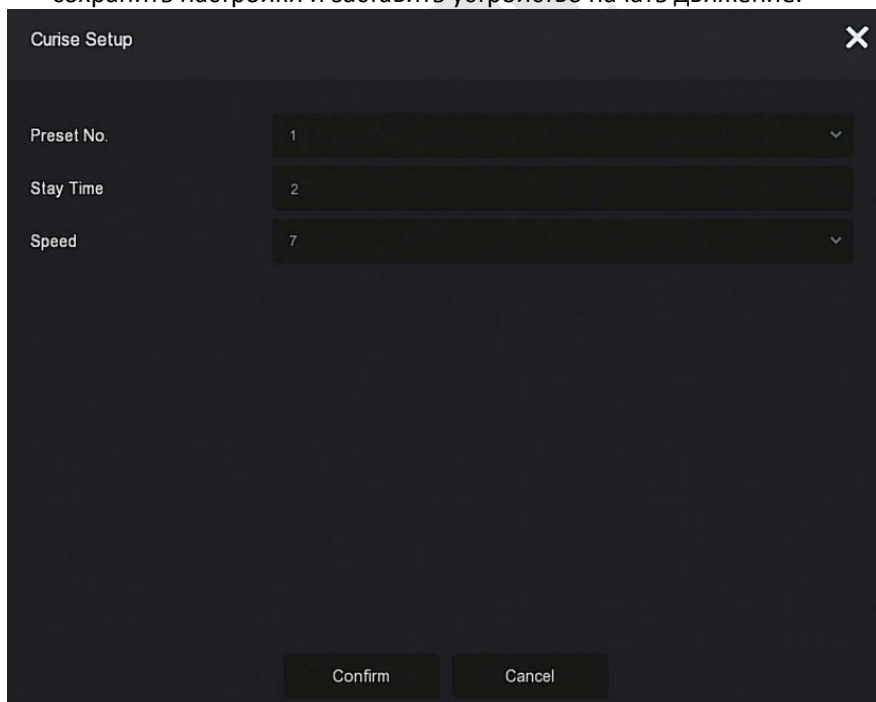

ЗАМЕЧАНИЯ

- Видеорегистратор поддерживает до 256 предустановленных точек, фактическое количество ограничено количеством предустановленных точек камеры. Максимальное количество предустановленных точек, поддерживаемых разными PTZ камерами, не обязательно одинаково.
- Некоторые видеорегистраторы поддерживают настройку параметров панорамирования/наклона по интерфейсу RS-485. Перед управлением такой камерой убедитесь, что кабель RS-485 между камерой и NVR подключен правильно, настройте параметры декодера панорамирования/наклона в устройстве.

Шаг 1: В главном меню нажмите " → PTZ" для входа в интерфейс конфигурации PTZ, как показано на Рисунке 5-34 ③.



Рисунок 5-34 ③

Шаг 2: Выберите канал с PTZ-камерой, нажмите "Настройка параметров PTZ", чтобы войти в интерфейс настройки, как показано на Рисунке 5-34

④.

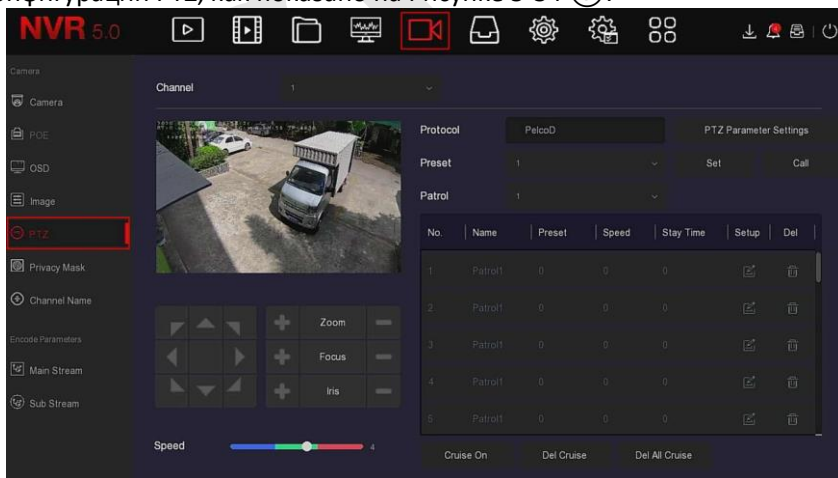

Рисунок 5-34 ④

Шаг 3: Установите соответствующие параметры (протокол, скорость передачи, бит данных, стоповый бит, бит четности и т.д.) подключенной камеры, как требуется, и нажмите "Подтвердить" для завершения.

- **Канал:** Выберите для доступа к PTZ камере.
- **Протокол:** Выберите протокол устройства доступа.
- **Скорость передачи:** Скорость передачи соответствующего канала. По умолчанию 2400.
- **Бит данных:** Значение по умолчанию - 8.
- **Стоповый бит:** Значение по умолчанию - 2.
- **Четность:** Значение по умолчанию - ЧЕТНЫЙ.
- **Адрес (0-255):** Установите адрес для доступа к PTZ. По умолчанию - 0.

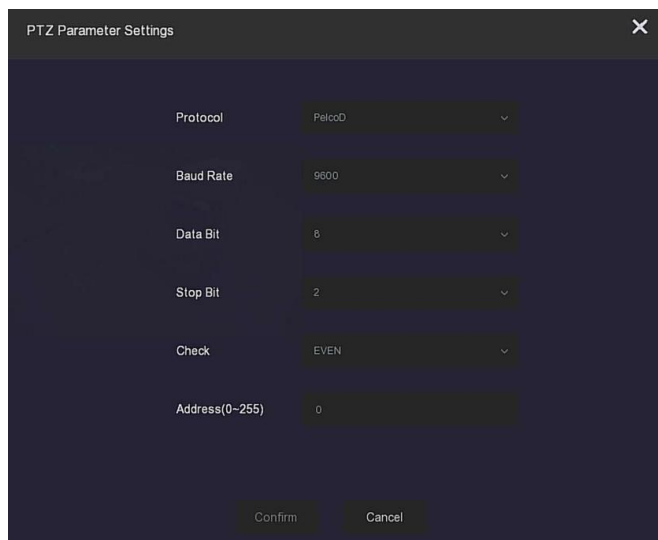

ЗАМЕЧАНИЕ

- Эти настройки используются для камеры PTZ, подключенной по интерфейсу RS-485. Все параметры (протокол, адрес, скорость передачи данных, бит данных, стоповый бит, бит четности) должны соответствовать параметрам декодера PTZ.

5.3.5.6 Приватная зона

Функция приватной маски может блокировать определенные связанные с конфиденциальностью области на изображении сцены наблюдения.

Шаг 1: В главном меню нажмите "  → Приватная маска", как показано на Рисунке 5-35 ①.



Рисунок 5-35 ①

Шаг 2: Выберите канал.

Шаг 3: Используйте мышь для выделения области на видео, как показано на Рисунке 5-35 ②.

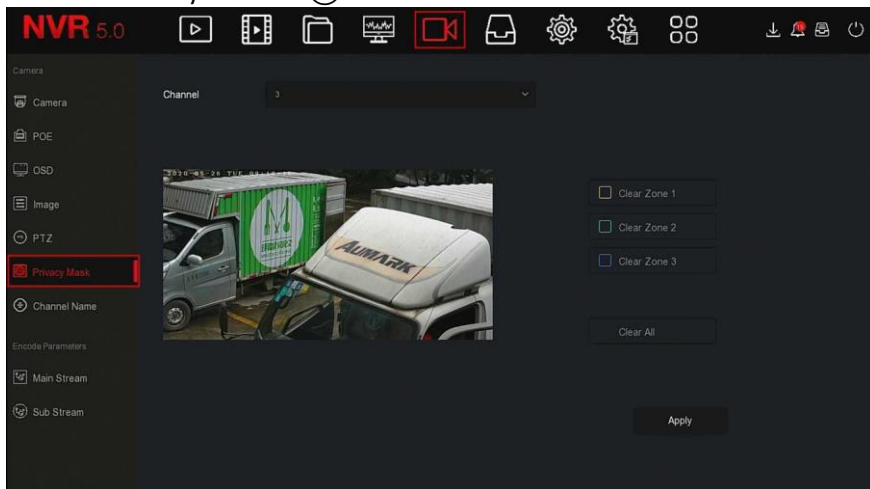

Рисунок 5-35 ②

Шаг 4: Нажмите "Применить", чтобы сохранить настройку.

- **Канал:** Выберите канал.
- **Очистить все:** Очистить все маски.
- **Очистить зону 1, 2, 3:** Очистить выбранную область 1, 2 или 3.

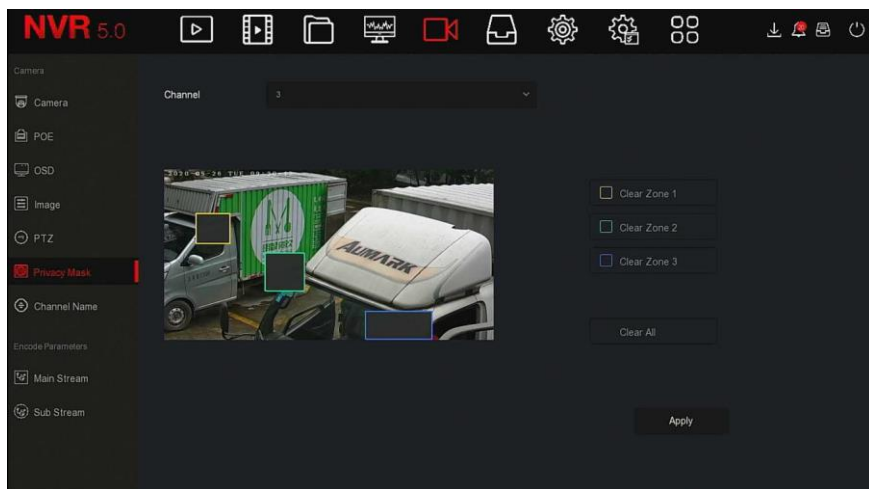

Замечание

- Можно установить до 3-х областей. Нажмите кнопку «Очистить зону X», чтобы удалить эту область.

5.3.5.7 Имя канала

Шаг 1: В главном меню нажмите "  → Имя канала" для входа в интерфейс имени канала, как показано на Рисунке 5-36.





Рисунок 5-36

Шаг 2: Выберите канал, измените имя канала.

Шаг 3: Нажмите "Применить", чтобы сохранить настройку.

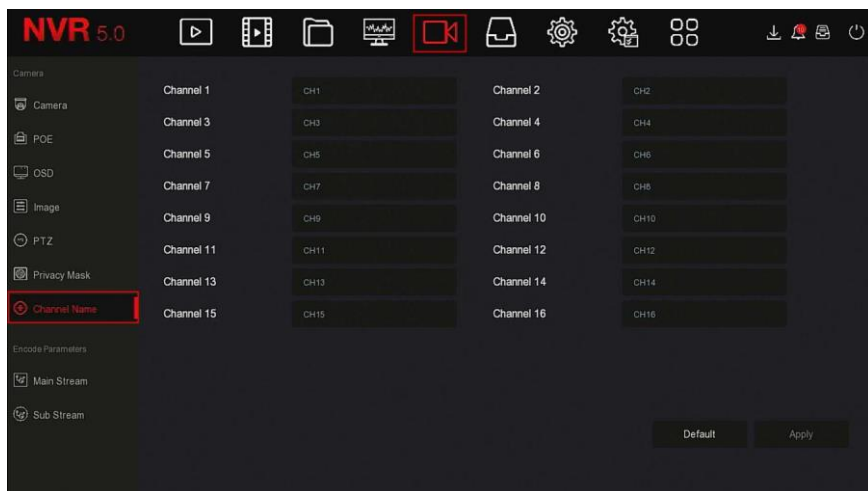
5.3.5.8 Основной поток

Шаг 1: В главном меню нажмите "  → Основной поток" для входа в интерфейс настройки параметров потока, как показано на рисунке 5-37.



Рисунок 5-37

Шаг 2: Установите параметры записи. Описание параметров:

Название	Подробности	Настройка
Канал	Выберите канал для установки параметров записи	Выберите в раскрывающемся списке.
Набор записей	<p>Есть два типа параметров сжатия видео: основной поток (время) и основной поток (событие).</p> <p>Основной поток (время): параметры кодирования для обычной записи. Основной поток (событие): параметры кодирования для таких событий, как обнаружение движения, вход тревоги и смарт обнаружение</p>	<p>ЗАМЕЧАНИЕ: Параметры события не могут быть установлены с параметрами времени.</p>
Разрешение	Разрешение относится к количеству пикселей, содержащихся в единице длины.	<p>Выберите в раскрывающемся списке.</p> <p>ЗАМЕЧАНИЕ: Разрешение зависит от IP устройства.</p>
Тип потока	Тип потока - Видео и Аудио (составной поток).	Выберите в раскрывающемся списке.
Тип битрейта	<p>Режим потока делится на переменную скорость и постоянную кодовую скорость.</p> <p>Переменный: битрейт будет меняться в зависимости от сцены. Постоянный: битрейт зафиксирован верхним пределом битрейта, и качество видео не может быть отрегулировано.</p>	<p>Выберите в раскрывающемся списке.</p> <p>ЗАМЕЧАНИЕ: Тип битрейта связан с IP-устройством.</p>

Частота кадров	Частота кадров видео - это количество кадров видео в секунду.	Отрегулируйте с помощью ползунка.
Битрейт (Кб/с)	Установите значение потока, для изменения качества изображения, чем больше битрейт, тем выше качество.	Измените в поле ввода.
Диапазон битрейта	6000-12000 (Кбит/с)	
Кодирование видео	H264, H265	Выберите в раскрывающемся списке. ЗАМЕЧАНИЕ: Тип кодировки связан с IP-устройством.
H265 +	Включить / Отключить	

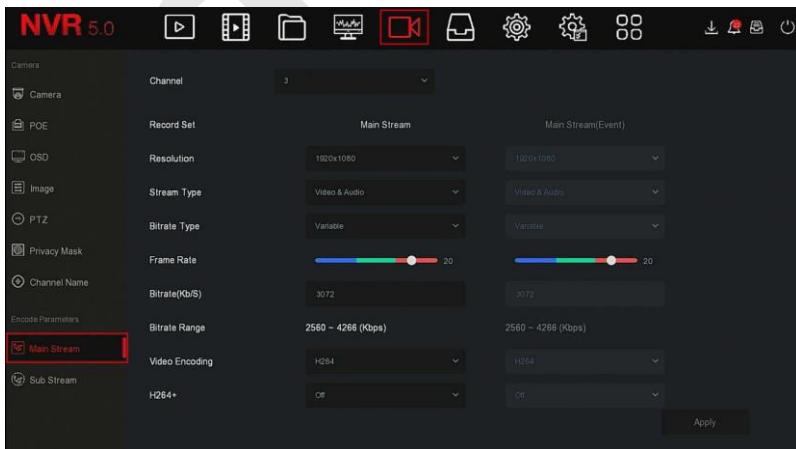
Таблица 5-4

Шаг 3: Нажмите "Применить", чтобы сохранить настройки.

5.3.5.9 Вторичный поток

Параметры субпотока используются для передачи по сети. Когда сетевая среда плохая, пользователи могут использовать субпоток для предварительного просмотра, чтобы уменьшить полосу передачи сигнала. Субпоток также используется для мобильных телефонов.

Шаг 1: В главном меню нажмите  → Вторичный поток", чтобы войти в интерфейс настройки параметров дополнительного потока, как показано на рисунке 5-38.



Рисунок 5-38

Шаг 2: Установите параметры записи.

Название	Подробности	Настройка
Канал	Выберите канал для установки параметров записи.	Выберите в раскрывающемся списке.
Разрешение	Разрешение относится к количеству пикселей, содержащихся в единице длины.	Выберите в раскрывающемся списке. ЗАМЕЧАНИЕ: Разрешение зависит от IP-устройства.
Тип потока	Тип потока - Видео и Аудио (составной поток).	Выберите в раскрывающемся списке.
Тип битрейта	Переменный битрейт: битрейт будет изменяться в зависимости от сцены. Постоянный битрейт: битрейт будет соответствовать указанной величине, качество видео не регулируется.	Выберите в раскрывающемся списке. ЗАМЕЧАНИЕ: Тип битрейта связан с IP-устройством

Частота кадров	Количество кадров видео в секунду.	Отрегулируйте с помощью ползунка.
Битрейт (Кб/с)	Установите значение для изменения качества изображения, чем больше поток, тем лучше качество изображения.	Измените в поле ввода.
Диапазон битрейта	512-853 (Кбит/с)	
Кодек	H264, H265	Выберите в раскрывающемся списке. ЗАМЕЧАНИЕ: Тип кодирования связан с IP-устройством.

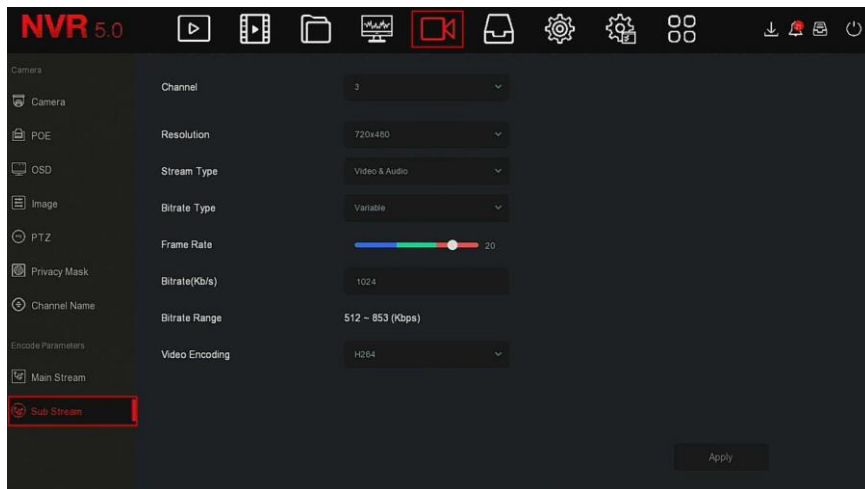
Таблица 5-5

Шаг 3: Нажмите "Применить", чтобы сохранить настройки.

5.3.6 Хранилище

5.3.6.1 Запись

NVR поддерживает два способа планирования записи: метод рисования и метод редактирования.

■ Установка расписания записи методом рисования.

Шаг 1: В главном меню нажмите " → Запись", чтобы войти в интерфейс настройки записи, как показано на Рисунке 5-39 ①.



Рисунок 5-39 ①

Шаг 2: В соответствии с потребностями записи выберите канал, включите, тип записи (Нормальный, Движение, Тревога, Д&Т, Умный), день недели и другие параметры.

Шаг 3: Щелкните левой кнопкой мыши, чтобы обозначить начальную точку области рисования, перетащите мышью, чтобы определить время расписания записи, отпустите левую кнопку мыши, как показано на Рисунке 5-37 ②.



Рисунок 5-39 ②

Шаг 4: Повторите шаг 3, чтобы составить полное расписание записи.

Шаг 5: После того, как расписание записи установлено, канал покажет тип записи в цвете, как показано на Рисунке 5-39 (3).



Рисунок 5-39 (3)



ЗАМЕЧАНИЯ

- Для каждого дня доступно 6 периодов времени, устройство произведет запись соответствующего типа в пределах установленного диапазона времени.
- Самая маленькая единица области рисования - 1 час.
- Выберите "Все", чтобы изменить период всей недели.
- Можно отметить чекбокс перед несколькими днями недели и редактировать выбранные дни одновременно.
- В один и тот же период времени для движения и Д&Т можно выбрать только одно из них.

■ Установка расписания записи методом редактирования.

Шаг 1: В главном меню нажмите  → "Запись", чтобы войти в интерфейс настройки записи.

Шаг 2: Нажмите "Изменить", чтобы войти в интерфейс настройки "Расписание записи", как показано на Рисунке 5-39 (4).



Рисунок 5-39 ④

Шаг 3: Выберите соответствующие опции. На каждый день можно установить шесть периодов времени.

Шаг 4: Нажмите "Сохранить", чтобы завершить настройку, система вернется в интерфейс "Запись".

- **Канал:** Выберите номер канала. Вы можете выбрать «все», если хотите установить для всех каналов.
- **Тип записи:** Установите флажок, чтобы выбрать соответствующий тип записи: Нормальный, Движение, Тревога, Д&Т, Интеллектуальный.
- **День недели:** Выберите номер недели. Выберите "Все" для всей недели, или вы можете отметить чекбоксы "" ниже, чтобы установить отдельные дни.
- **Больше настроек:** Вы можете установить время пред- и пост-записи, как показано на рисунке 5-39 ⑤.

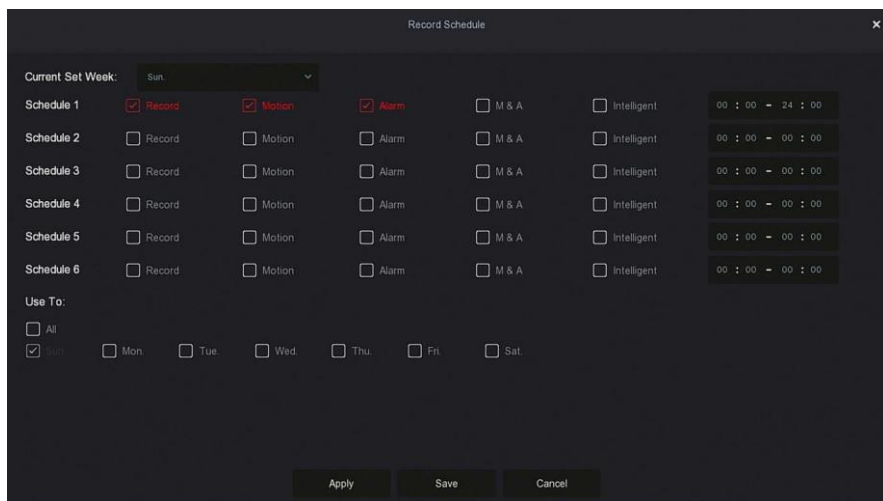

Рисунок 5-39 (5)

- **Копирование:** После завершения настройки вы можете нажать кнопку "Копировать", чтобы скопировать текущую настройку на другой канал (каналы), как показано на Рисунке 5-39 (6).

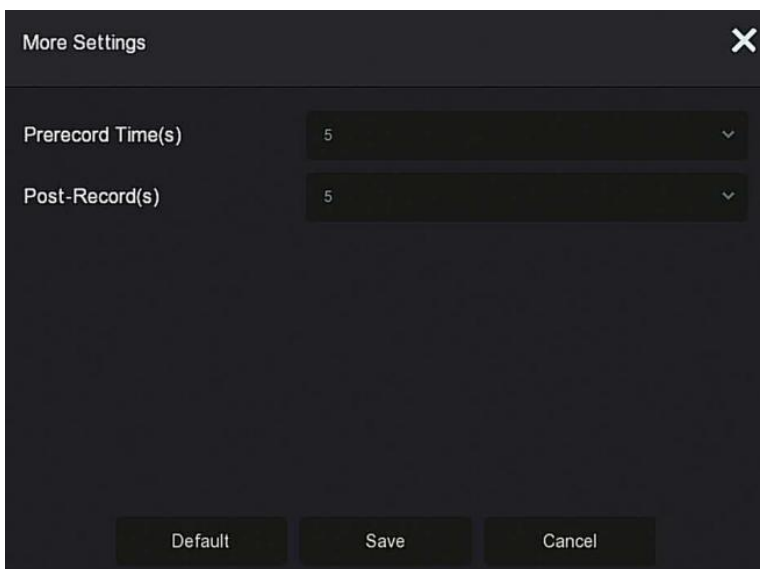

Рисунок 5-39 (6)

5.3.6.2 Устройство хранения

Этот раздел используется для форматирования жесткого диска и просмотра состояния и емкости жесткого диска.

■ Форматирование жесткого диска

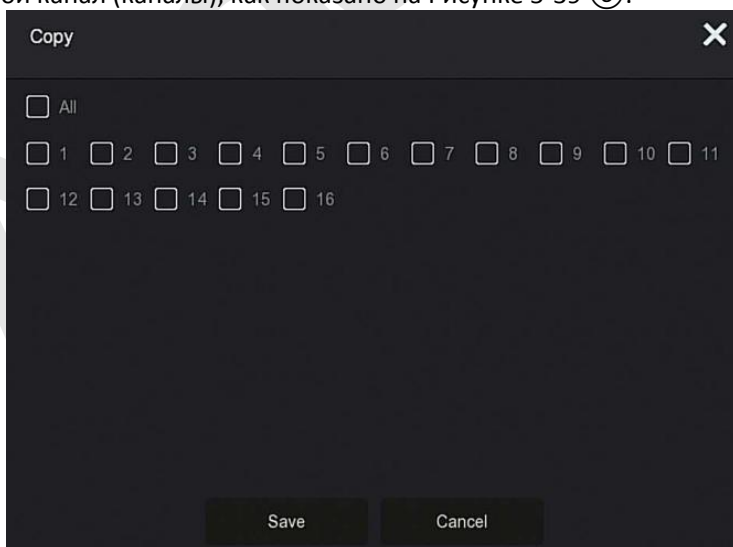
Предварительные требования:

Жесткий диск установлен правильно. Подробную информацию о процедуре установки жесткого диска см. В "Кратком руководстве (паспорте) NVR".

Шаг 1: В главном меню нажмите  → "Устройство хранения", чтобы войти в интерфейс устройства хранения, как показано на Рисунке 5-40 ①.



Рисунок 5-40 ①

Шаг 2: Выберите жесткий диск, который необходимо отформатировать, нажмите "Форматировать → Подтвердить", как показано на Рисунке 5-40 ②.

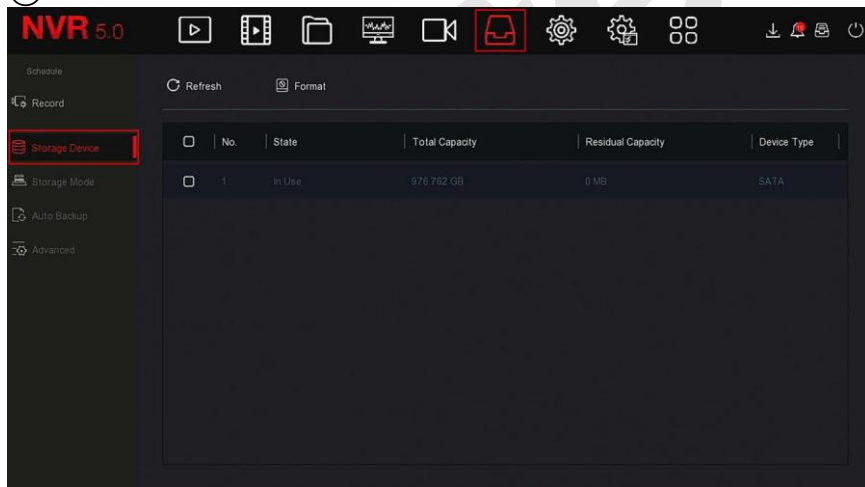

Рисунок 5-40 ②

Шаг 3: Дождитесь завершения форматирования, нажмите "Подтвердить", NVR перезагрузится и завершит форматирование. Состояние жесткого диска в это время "Используется".

- **Номер:** Номер жесткого диска.
- **Состояние:** Текущий статус жесткого диска.
- **Всего:** Доступная емкость жесткого диска.
- **Свободно:** Отображение свободной емкости текущего жесткого диска.
- **Тип устройства:** SATA.
- **Обновить:** Щелкните для обновления информации списка дисков.

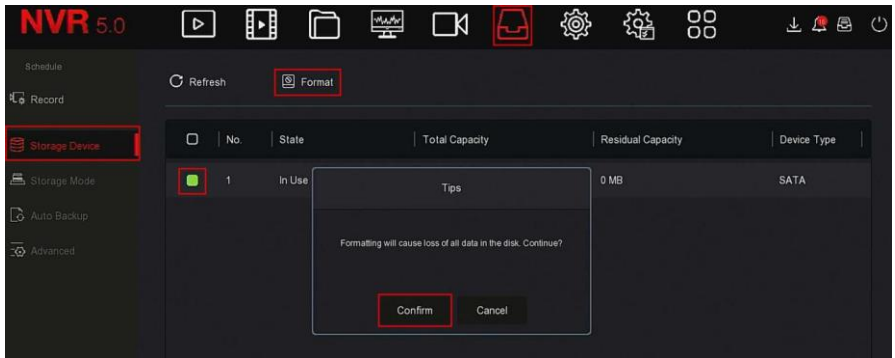

ЗАМЕЧАНИЯ

- "Нет диска" означает, что устройство HDD не подключено или жесткий диск не обнаружен.
- Жесткий диск должен быть отформатирован в первую очередь при первом его подключении к видеорегистратору или когда отображается сообщение «Не отформатирован».
- Устройству не нужно форматировать жесткий диск, если статус жесткого диска показывает "Используется".
- После форматирования жесткого диска перезапустите NVR, чтобы изменения вступили в силу.

5.3.6.3 Режим хранения

Скоро будет!

5.3.6.4 Автоматическое резервное копирование

Скоро будет!

5.3.6.5 Дополнительно

Скоро будет!

5.3.7 Система

5.3.7.1 Общие

Шаг 1: В главном меню нажмите  → "Общие" для входа в интерфейс настройки, как показано на Рисунке 5-41.



Рисунок 5-41

Шаг 2: При необходимости установите язык, часовой пояс, режим записи, дни записи и другую информацию об устройстве.

- **Язык:** Установите язык системы, по умолчанию английский.
- **Часовой пояс:** В раскрывающемся списке выберите часовой пояс устройства. Например, в Москве - +3:00 часа к времени по Гринвичу.
- **Дата/время:** Введите дату и время с помощью всплывающей клавиатуры.
- **Режим записи:** "Циклическая" - когда диск заполнен, он автоматически перезапишет самое старое видео; когда диск не заполнен, но количество дней видео достигает значения, установленного пользователем, самое старое видео будет автоматически перезаписано.

- **Дни записи:** Установите количество дней для хранения записи NVR. Выберите в раскрывающемся No Limit, 30, 15, 7, 6, 5, 4, 3, 2 или 1.
- **Автоматический выход:** По умолчанию - 10 минут, можно установить диапазон: 1 минута, 2 минуты, 5 минут, 10 минут, 20 минут, 30 минут, 60 минут и Никогда, где "Никогда" для постоянного режима ожидания.
- **Имя устройства:** Введите имя устройства в соответствии с фактическими потребностями, по умолчанию - NVR.
- **Скорость указателя мыши:** Установите скорость движения мыши, чем больше значение, тем быстрее реакция мыши, вы можете установить от 0 до 5.
- **Включить Мастер:** Отметьте чекбокс "", для запуска интерфейса "Мастер настройки" при каждой загрузке.
- **Формат даты:** Выберите формат отображения даты - "День Месяц Год", "Месяц День Год" или "Год Месяц День".
- **Формат времени:** Выберите 24-часовой или 12-часовой формат.
- **Разделитель:** Выберите разделитель для формата даты.
- **Включить DST:** Отметьте "", откройте функцию перехода на летнее время, установите соответствующие параметры, такие как Тип, Дата, Время начала, Время окончания и так далее.
- **Тип:** Установка летнего времени.
- **Начало:** Время начала перехода на летнее время.
- **Конец:** Время окончания летнего времени.
- **Смещение (мин):** Время смещения для летнего времени.
- **Проверить время:** Выберите каналы, время которых необходимо проверять, установите интервал обновления и нажмите «Сохранить», чтобы время каналов соответствовало времени видеорегистратора.

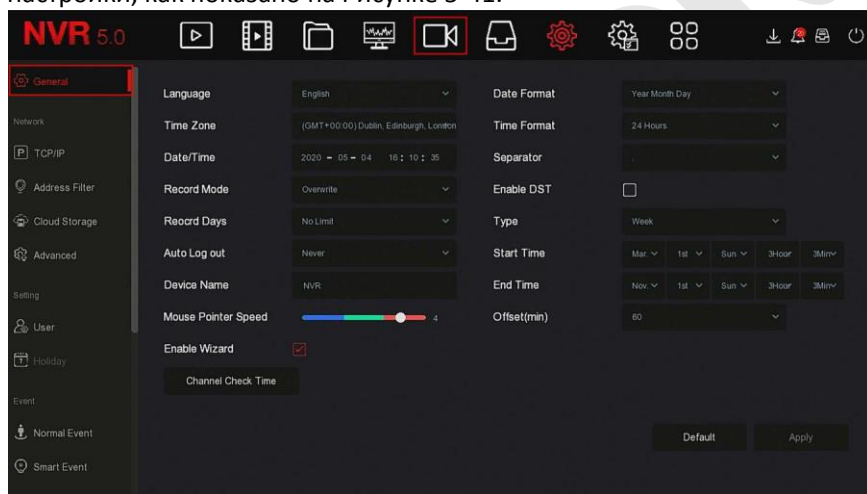
Шаг 3: Нажмите "Применить", чтобы сохранить настройки.

5.3.7.2 TCP / IP

■ TCP / IP

Интерфейс TCP/IP состоит из разделов TCP/IP, DDNS, PPPOE, NTP, FTP и UPNP, как показано на Рисунке 5-42.



Рисунок 5-42

❖ TCP / IP

Задайте IP-адрес, DNS-сервер и другую информацию устройства, чтобы обеспечить его связь с другими устройствами в сети.

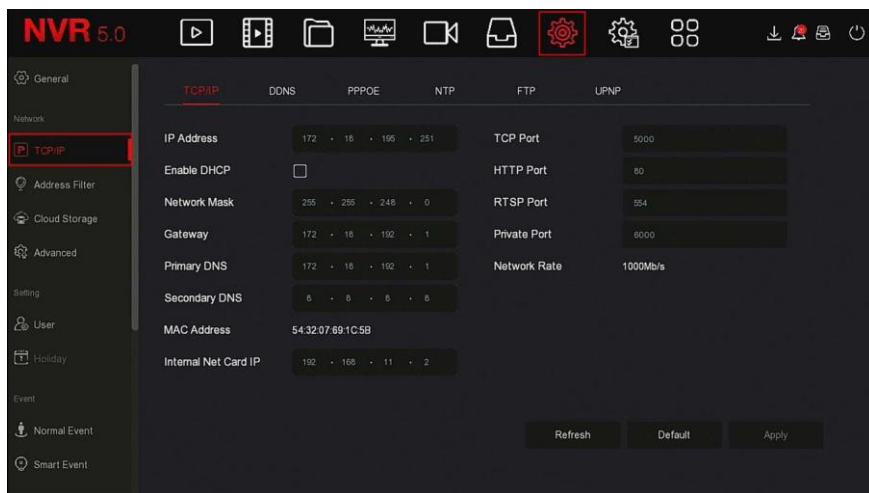

ЗАМЕЧАНИЯ

- Если устройство используется для мониторинга сети, сеть должна быть настроена для нормального использования.
- Заводской IP-адрес регистратора по умолчанию: 192.168.1.88.



Шаг 1: В главном меню нажмите "  → TCP/IP → TCP/IP" для входа в настройки TCP/IP, как показано на Рисунке 5-43.

TCP/IP	DDNS	PPPOE	NTP	FTP	UPNP
IP Address	172 · 18 · 195 · 251			TCP Port	5000
Enable DHCP	<input type="checkbox"/>			HTTP Port	80
Network Mask	255 · 255 · 248 · 0			RTSP Port	554
Gateway	172 · 18 · 192 · 1			Private Port	6000
Primary DNS	172 · 18 · 192 · 1			Network Rate	1000Mb/s
Secondary DNS	8 · 8 · 8 · 8				
MAC Address	5432:07:69:1C:5B				
Internal Net Card IP	192 · 168 · 11 · 2				
			Refresh	Default	Apply

Рисунок 5-43

Шаг 2: Настройте IP-адрес, маску сети, шлюз, первичный DNS и другие связанные параметры сети.

Шаг 3: Нажмите "Применить", чтобы сохранить настройки.

- **IP адрес:** Введите IP-адрес видеорегистратора.
- **Включить DHCP:** Включение/отключение функции DHCP (протокол динамической конфигурации хоста).
- **Маска сети:** В соответствии с реальной ситуацией.
- **Шлюз:** В соответствии с реальной ситуацией, когда IP-адрес находится в том же сегменте сети.
- **Первичный DNS:** Это IP-адрес DNS-сервера, который обычно предоставляется поставщиком услуг локальной сети (ISP). Введите здесь IP-адрес вашего сервера доменных имен.
- **Вторичный DNS:** Введите вторичный DNS.
- **MAC-адрес:** Отображает физический адрес видеорегистратора.
- **TCP порт:** Значение по умолчанию - 5000, в соответствии с фактическими потребностями пользователей в настройке порта.
- **HTTP порт:** Значение по умолчанию - 80, в соответствии с фактическими потребностями пользователей в настройке порта.
- **RTSP порт:** Значение по умолчанию - 554, в соответствии с фактическими потребностями пользователей в настройке порта.
- **Приватный порт:** Значение по умолчанию 6000, в соответствии с фактическими потребностями пользователей в настройке порта.

- **Скорость сети:** Отображает скорость передачи данных по сети.
- **IP внутренней сетевой карты:** Установите IP-адрес интрасети для подключения PoE устройств.
- **Обновить:** Щелкните, чтобы обновить интерфейс.



ЗАМЕЧАНИЯ

- IP-адрес и шлюз по умолчанию должны находиться в одном сегменте сети.
- Только NVR с поддержкой PoE имеют функцию внутренней сетевой карты. Пожалуйста, обратитесь к фактическому продукту.
- IP-адрес внутреннего сетевого адаптера и IP-адрес сетевого видеорегистратора не могут находиться в одном сегменте сети.

❖ DDNS

После установки параметров DDNS (сервер динамических доменных имен), когда IP-адрес устройства NVR часто меняется, система может динамически обновлять взаимосвязь между доменным именем и IP-адресом на DNS-сервере. Вы можете использовать доменное имя для прямого доступа к NVR, не записывая постоянно меняющийся IP-адрес.

Предпосылки

Перед настройкой DDNS убедитесь, что устройство поддерживает тип сервера разрешения доменных имен, и войдите на веб-сайт поставщика услуг DDNS, чтобы зарегистрировать имя пользователя, пароль, имя домена и другую информацию на ПК в глобальной сети.

Шаг 1: На странице меню выберите " → TCP / IP → DDNS", чтобы войти в интерфейс DDNS, как показано на Рисунке 5-44.



Рисунок 5-44

Шаг 2: Включите DDNS, выберите тип DDNS и введите время обновления (сек), имя пользователя и пароль.

Шаг 3: Нажмите "Применить", чтобы сохранить настройки DDNS.

Шаг 4: Введите доменное имя в веб-браузере ПК и нажмите «Enter». Если вы можете войти в веб-интерфейс устройства, настройка прошла успешно.

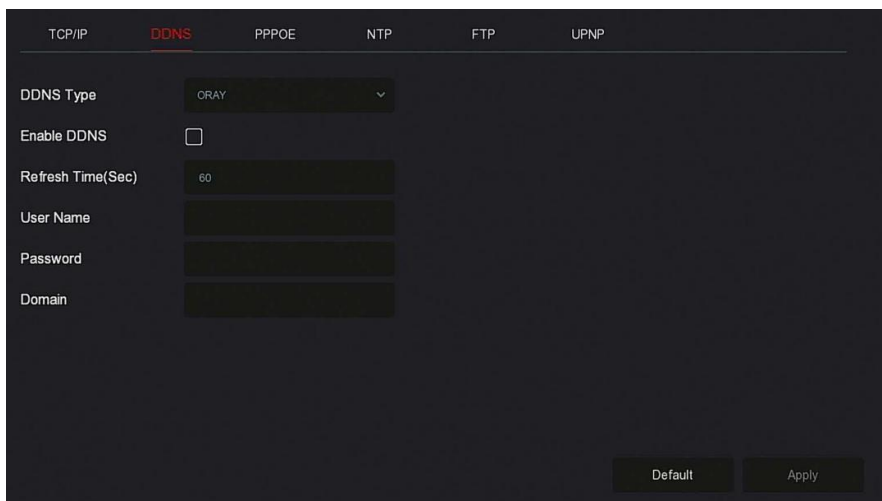
- **Включить DDNS:** Включение функции разрешения домена DDNS.
- **Тип DDNS:** Выберите тип DDNS по серверу динамического разрешения доменных имен. (В настоящее время устройство поддерживает несколько DDNS, включая ORAY, NO-IP, DYN, CHANGEIP, A-PRESS, MYQSEE, SKDDNS, SMART-EYES, ZEBEYE. Эти несколько DDNS могут сосуществовать одновременно, и пользователь может выбрать и установить их по мере необходимости).
- **Время обновления (сек):** Не обновляйтесь часто. Интервал между двумя регистрациями должен быть более 60 секунд. Слишком много запросов на регистрацию может быть расценено как атака на сервер.
- **Имя пользователя:** Учетная запись, зарегистрированная у поставщика услуг DNS.
- **Пароль:** Пароль к учетной записи, зарегистрированной у поставщика услуг DNS.
- **Домен:** Доменное имя, зарегистрированное у поставщика услуг.



ЗАМЕЧАНИЕ

- После настройки DDNS убедитесь, что NVR подключен к WAN для доступа к устройству через доменное имя DDNS.

❖ PPPoE

PPPoE (протокол точка-точка через Ethernet) - это один из способов доступа устройств к сети. После получения имени пользователя и пароля PPPoE, предоставленных поставщиком услуг Интернета, вы можете установить сетевое соединение через коммутируемое соединение PPPoE. После успешного подключения устройство автоматически получает динамический IP-адрес WAN.

Шаг 1: В главном меню нажмите "⚙️ → TCP/IP → PPPoE" для входа в PPPoE для настройки интерфейса, как показано на Рисунке 5-45.

Рисунок 5-45

Шаг 2: Выберите "Включить", введите имя пользователя и пароль PPPoE.

Шаг 3: Нажмите "Применить", чтобы сохранить конфигурацию.

- **Включить:** Включение/выключение функции PPPoE.
- **Имя пользователя:** Имя пользователя PPPoE, предоставленное поставщиком Интернет-услуг.
- **Пароль:** Пароль, соответствующий имени пользователя.



ЗАМЕЧАНИЯ

- После успешной настройки вы можете проверить статус PPPOE в "  Обслуживание → Сеть".
- После завершения настройки устройство автоматически наберет номер.
- После успешного набора сетевая информация может отображаться в статусе сети, и пользователи могут получить доступ к устройству через IP-адрес.
- После завершения настройки IP-адрес TCP/IP изменить нельзя.

❖ NTP

После включения NTP (Network Time Protocol) система может периодически корректировать время через сервер NTP, чтобы обеспечить точность системного времени устройства.

Шаг 1: В главном меню нажмите "  → TCP/IP → NTP", чтобы войти в интерфейс NTP для настройки, как показано на Рисунке 5-46.



Рисунок 5-46

Шаг 2: Выберите "Включить NTP", чтобы установить параметры, связанные с NTP.

- **NTP-сервер:** Выберите доменное имя сервера, на котором установлена служба NTP.

- **Настраиваемый:** Введите доменное имя NTP-сервера вручную.
- **NTP порт:** Выберите порт, соответствующий серверу NTP.
- **Интервал (мин):** Интервал коррекции времени NTP, по умолчанию 720 минут, а настраиваемый диапазон 30-1440 минут.

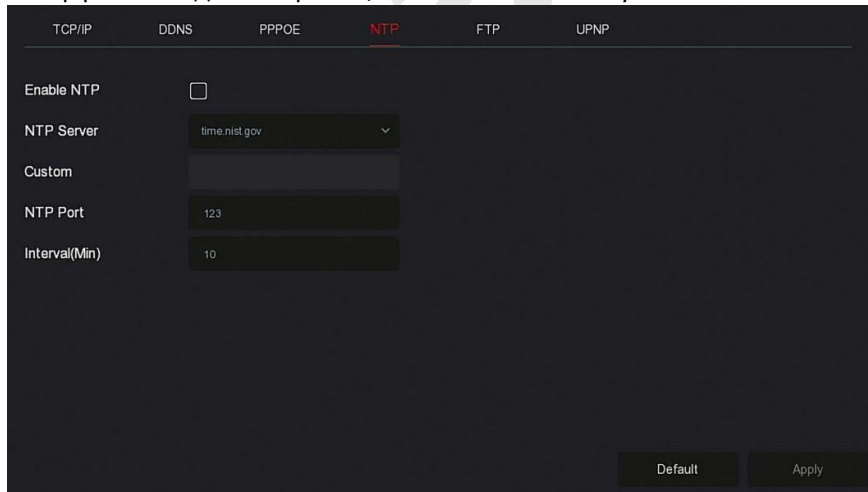
Шаг 3: Нажмите "Применить", чтобы сохранить настройки.

❖ FTP

Вам необходимо установить программное обеспечение FTP на свой компьютер.



ЗАМЕЧАНИЕ

- Необходимо установить разрешение на запись в папку FTP. В противном случае изображение не будет загружено.



Шаг 1: На странице главного меню нажмите "Сеть" → "Сеть" → "FTP", чтобы войти в интерфейс FTP, как показано на Рисунке 5-47.

Рисунок 5-47

Шаг 2: Выберите "Включить FTP" и введите такие параметры, как FTP-сервер, FTP-порт, имя пользователя, пароль и путь для загрузки файла.

Шаг 3: Нажмите "Применить", чтобы сохранить конфигурацию.

Шаг 4: Нажмите "Тест", чтобы определить правильность сетевого подключения и конфигурации FTP.



ЗАМЕЧАНИЕ

- Если тест не прошел, еще раз проверьте конфигурацию сети или FTP.
- **Включить FTP:** Включение/выключение функции FTP.
- **FTP сервер:** IP-адрес хоста FTP-сервера.
- **FTP порт:** По умолчанию – 21; измените его, если FTP-сервер имеет другой порт.
- **Имя пользователя:** Имя пользователя для входа на FTP-сервер.
- **Пароль:** Соответствующий пароль.
- **Имя файла:** Папка в соответствии с каталогом FTP.
 - ✓ Система автоматически создаст разные папки в соответствии с IP-адресом и временем.
 - ✓ Введите имя удаленного каталога, система создаст папку с соответствующим именем в корневом каталоге FTP.
- **Канал:** Выберите канал для загрузки файла захвата.
- **День недели:** Выберите время загрузки файла на FTP в соответствии с днем недели. Вы можете установить два временных периода.
- **Период 1 и 2:** Установите период времени для загрузки файлов на FTP.
- **Тест:** Нажмите для проверки успешной загрузки файлов на FTP-сервер.

❖ UPnP

После того, как соответствие между внутренней и внешней сетями установлено через протокол UPnP, пользователь внешней сети может использовать внешний сетевой IP-адрес для прямого доступа к устройству NVR в интрасети.

Предпосылки

- 1) Войдите в маршрутизатор и установите IP-адрес WAN-порта маршрутизатора для доступа во внешнюю сеть.
- 2) Убедитесь, что маршрутизатор является маршрутизатором первого уровня (или виртуальным маршрутизатором первого уровня), и включите функцию UPnP.
- 3) Подключите устройство к LAN-порту маршрутизатора и получите доступ к частной сети.

- 4) В главном меню выберите " → TCP/IP → IP / Port", установите "IP

Address" в качестве частного IP-адреса маршрутизатора (например: 192.168.1.101) или выберите "DHCP" для автоматического получения IP-адреса.

Шаг 1: На странице главного меню щелкните " → TCP/IP → UPnP", чтобы войти в интерфейс UPnP, как показано на Рисунке 5-48.



Рисунок 5-48

Шаг 2: Включите функцию UPnP и настройте связанные параметры, такие как внутренний IP-адрес, внешний IP-адрес и информацию о сопоставлении портов маршрута UPnP.

Шаг 3: Нажмите "Применить", чтобы сохранить конфигурацию.

- **Включить:** Включение/выключение функции UPnP.
- **Состояние:** Отображает статус сопоставления UPnP.
- **Внутренний IP-адрес:** Введите адрес порта LAN маршрутизатора. После успешного сопоставления IP-адрес будет получен автоматически без настройки.
- **Внешний IP-адрес:** Введите адрес WAN-порта маршрутизатора. После успешного сопоставления IP-адрес будет получен автоматически без настройки.
- **Таблица сопоставления портов:** Соответствует информации таблицы сопоставления UPnP на маршрутизаторе.
 - ✓ **Имя сервера:** Имя веб-сервера.

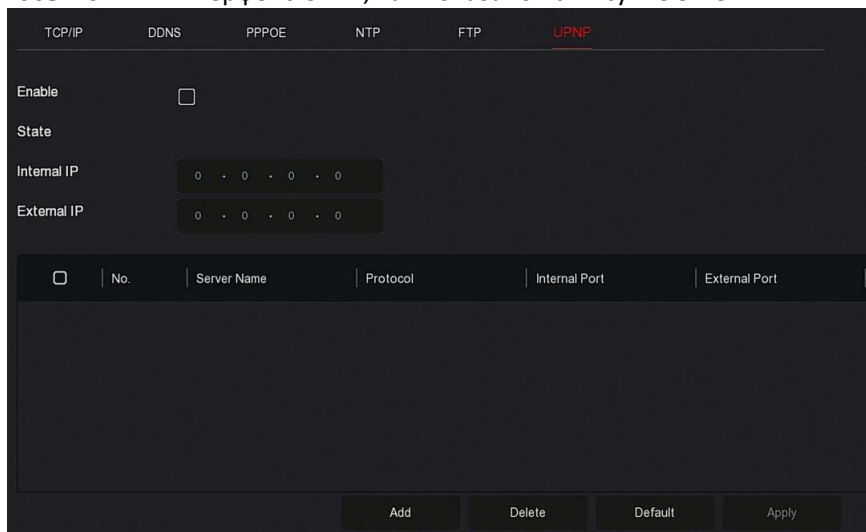
- ✓ **Протокол:** Тип протокола.
- ✓ **Внутренний порт:** Порт, который необходимо сопоставить локальному компьютеру.
- ✓ **Внешний порт:** Порт, отображаемый на маршрутизаторе.
- **Добавить:** Нажмите "Добавить", чтобы настроить сопоставление.
 - ✓ **Имя сервера:** Введите имя сервера.
 - ✓ **Внутренний порт:** Необходимо ввести соответствующий порт HTTP, порт RTSP, порт TCP.
 - ✓ **Внешний порт:** Может быть таким же, как и внутренний порт, но не может повторять другие порты NVR.
- **Удалить:** Выберите строку в таблице сопоставления портов и удалите сопоставление.



ЗАМЕЧАНИЯ

- При настройке внешнего порта для порта сопоставления маршрутизатора попробуйте использовать порт между 1024 и 65535. Старайтесь не использовать хорошо известные порты 1~255 и системные порты 256~1023, чтобы избежать конфликта.
- При развертывании нескольких устройств в одной ЛВС спланируйте сопоставление портов, чтобы избежать сопоставления нескольких устройств с одним и тем же внешним портом.
- При выполнении сопоставления портов убедитесь, что сопоставленный порт не занят и не заблокирован.
- Внутренние и внешние TCP порты должны быть согласованы и не могут быть изменены.

■ Фильтр адреса

Черный и белый списки ограничивают вход в веб-клиент NVR путем фильтрации IP-адреса или MAC-адреса.

➤ Черный список:

1. NVR не может подключиться к IP-адресу или MAC-адресу камеры в черном списке.
2. Компьютер с IP или MAC-адресом в черном списке не сможет войти на веб-страницу NVR.

➤ Белый список:

1. Устройство может подключаться только к IP камерам в белом списке.

2. Только IP камеры из белого списка могут получить доступ к NVR.

Добавление черного/белого списка:

Шаг 1: В основном в меню выберите " → Фильтр адреса", чтобы войти интерфейс настройки фильтра адресов, как показано на Рисунке 5-49.



Рисунок 5-49

Шаг 2: Выберите тип ограничения, например, "Черный список".

Шаг 3: Нажмите "Добавить", выберите IP-адрес (или MAC-адрес), введите IP- или MAC-адрес.

Шаг 4: Нажмите "Применить", IP-адрес или MAC-адрес будут добавлены в черный/белый список устройства.

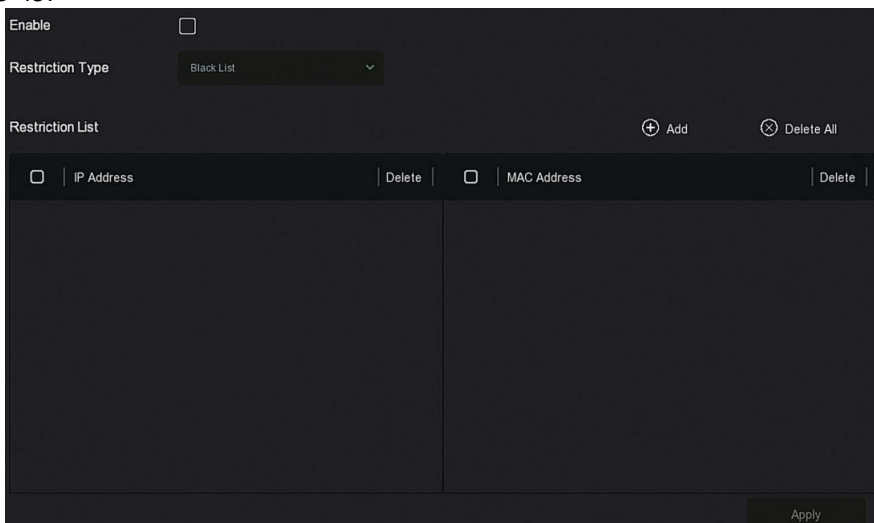

Фильтрация IP- и MAC-адресов:

Шаг 1: В главном меню выберите " → Фильтр адреса", чтобы войти в интерфейс настройки фильтра адресов.

Шаг 2: Выберите "Включить → Тип ограничения".

Шаг 3: Нажмите "Применить", чтобы сохранить настройку.

- **Включить:** Включение/отключение функции фильтрации NVR.
- **Тип ограничения:** Есть два варианта: "Черный список" и "Белый список".

- **Список ограничений:** В соответствии с текущим списком, отобразить все добавленные IP-адрес, MAC-адрес и статус (Enable / Disable).
-  **Добавить:** Добавить черный список и белый список.
-  **Удалить:** Удалить список, выбранный в списке фильтров.
-  **Удалить все:** Удалить все добавленные списки в списке фильтров.



ВНИМАНИЕ!

- Устройство поддерживает добавление до 128 белых и 128 черных устройств.
- Дважды щелкните строку в списке ограничений, вы можете изменить IP-адрес или MAC-адрес.
- Когда вы добавляете черный список / белый список, буквы в MAC-адресе могут быть в верхнем или нижнем регистре и должны разделяться знаком «:», например, "00: bb: f2: 00: 15".
- Если тип ограничения IP-адресов - "Черный список" / "Белый список", одновременно действует только один список.

■ **Облако**

❖ **Google**

Установите облачное хранилище. Когда устройство запускает сигнал тревоги, оно может сохранить захваченное по сигналу тревоги изображение на облачном сервере.

Предпосылки

- 1) Вам необходимо иметь учетную запись Dropbox или Google Cloud Storage.
- 2) Используя эту функцию, устройство должно быть подключено к внешней сети; иначе эта функция не будет работать должным образом.

Шаг 1: На странице главного меню выберите " → Cloud Storage → Google", чтобы войти в интерфейс настроек Google, как показано на рисунке 5-50.



Рисунок 5-50

Шаг 2: Включите чекбокс "Google", войдите на соответствующий веб-сайт с помощью браузера на компьютере, введите полученный "Код авторизации" в окне "Привязка" в окне "Код авторизации" интерфейса. Нажмите "Подтвердить".

Шаг 3: Нажмите "Применить".

Шаг 4: Нажмите "Тест", чтобы проверить, может ли NVR успешно загружать файлы на облачный сервер. После успешного связывания интерфейс облачного хранилища отображает имя пользователя "Google", общую емкость и используемое пространство.

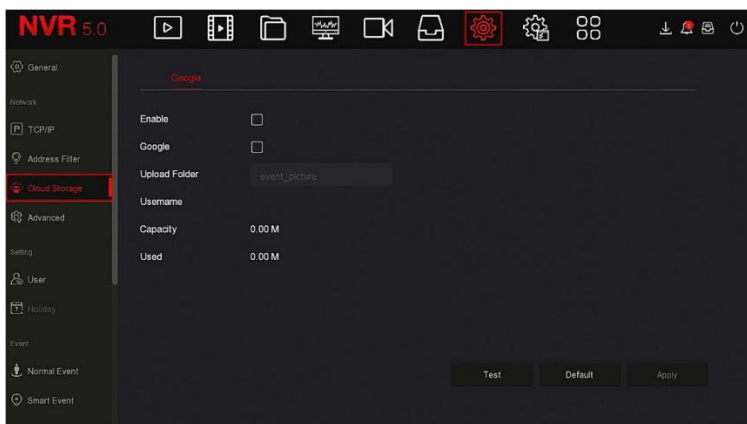
- **Включить:** Включение/выключение функции облачного хранилища устройства.
- **Google:** Выберите тип облачного хранилища.
- **Папка для загрузки:** Задайте имя папки для загрузки.
- **Имя пользователя:** Отображает имя пользователя Google.
- **Емкость:** После успешного связывания облачного хранилища отображается общая емкость облачного пространства.
- **Использовано:** Сколько облачного пространства было использовано.
- **Тест:** Нажмите, чтобы убедиться, что привязка прошла успешно. Если тест не прошел, проверьте правильность подключения устройства к сети и конфигурации облачного хранилища.

■ Расширенно

❖ Эл. почта

После настройки и включения функции электронной почты с привязкой сигналов тревоги, система отправляет тревожное электронное письмо в почтовый ящик пользователя.

Шаг 1: На странице главного меню нажмите "  → Расширенно → E-mail", чтобы войти в интерфейс настройки электронной почты, как показано на Рисунке 5-51.



Рисунок 5-51

Шаг 2: Включите уведомления о тревогах по электронной почте, настройте SMTP-сервер, SMTP-порт, имя пользователя, пароль, отправителя, тему, интервал сообщения, выберите тип шифрования, прикрепите файл и настройте другие параметры.

Шаг 3: Щелкните "Тест" и, если появится сообщение "Успешно. Проверьте почтовый ящик", настройка почты прошла успешно. Если появляется сообщение "E-mail не передано", настройка почты не выполнена.

Шаг 4: После успешного теста нажмите "Применить", чтобы сохранить конфигурацию электронной почты.

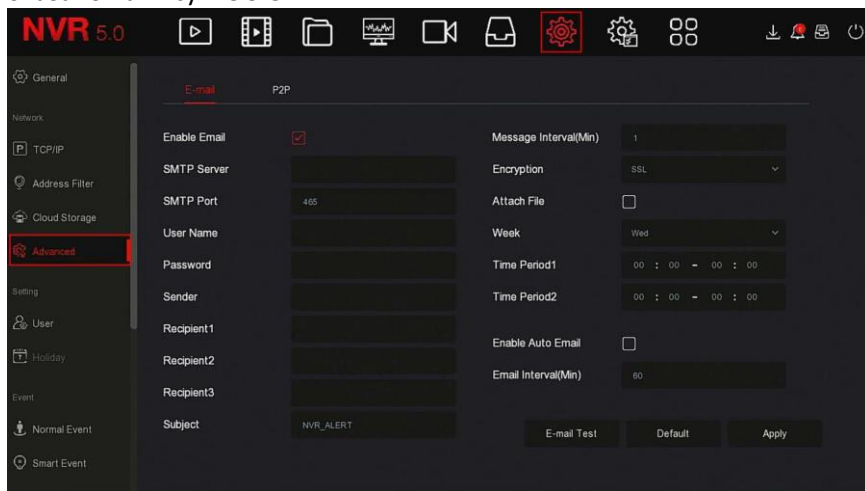
- **Включить Email:** Включение/отключение отправки почты.
- **SMTP сервер:** Выберите тип SMTP-сервера.
- **SMTP порт:** Введите соответствующее значение порта.
- **Имя пользователя:** Введите имя пользователя отправителя.
- **Пароль:** Введите соответствующий пароль.

- **Отправитель:** Введите адрес электронной почты отправителя.
- **Получатель 1/2/3:** Адреса электронной почты получателей.
- **Тема:** Введите тему письма. Система поддерживает английские символы и арабские числа, по умолчанию "NVR_ALERT".
- **Интервал сообщения (мин.):** Интервал между отправкой писем. После того, как интервал отправки электронной почты установлен, когда срабатывает тревога, система не инициирует немедленную отправку электронной почты в соответствии с сигналом тревоги. Электронное письмо отправляется в соответствии с интервалом времени для того же типа события. Избегайте частых сигналов тревоги и генерирования большого количества писем, вызывая чрезмерную нагрузку на почтовый сервер. Диапазон времени составляет от 0 до 600 минут, 0 минут означает, что почта отправляется без интервала.
- **Шифрование:** Выберите шифрование почтового сервера, включая Нет, SSL, TLS; по умолчанию "SSL".
- **Прикрепить файл:** Включение/выключение функции прикрепления файлов для электронных писем. После срабатывания тревоги система может отправлять снимки.
- **День недели:** Выберите время для отправки электронных, вы можете установить два периода времени в день.
- **Период времени (1/2):** Установите временной диапазон для отправки почты. После настройки аварийное сообщение будет отправлено в это время.
- **Включить автоответ:** Включение/отключение автоматической отправки электронной почты.
- **Интервал электронной почты (мин):** Интервал отправки почты.
- **Тест:** Тест отправки и получения электронной почты. Если тест не пройден, проверьте параметры или состояние сети.

❖ P2P

P2P - это технология работы с облачной сетью. Не требуется указывать динамическое доменное имя, выполнять сопоставление портов или развертывать транзитный сервер. Вы можете напрямую отсканировать QR-код в мобильном клиенте. После регистрации учетной записи вы можете добавлять и управлять несколькими устройствами IPC, NVR, XVR одновременно на мобильном устройстве.

Вы можете добавлять устройства двумя следующими способами для управления несколькими устройствами:

- 1) Отсканируйте QR-код с мобильного телефона, загрузите приложение и зарегистрируйте аккаунт. Подробности см. В Руководстве пользователя приложения на веб-сайте.
- 2) Войдите на платформу P2P, зарегистрируйте учетную запись и добавьте устройство по серийному номеру.



ЗАМЕЧАНИЕ

- Для использования этой функции устройство должно быть подключено к внешней сети; иначе он не будет работать должным образом.

Шаг 1: На странице главного меню нажмите "  → Расширенно → P2P", чтобы войти в интерфейс, как показано на Рисунке 5-52.



Рисунок 5-52

Шаг 2: Убедитесь, что NVR имеет доступ к внешней сети, выберите "Включить P2P".

Шаги 3: Нажмите "Применить", чтобы сохранить конфигурацию.

Шаги 4: Нажмите "Обновить", и статус покажет "Онлайн". Это означает, что P2P включен и может использоваться в обычном режиме.

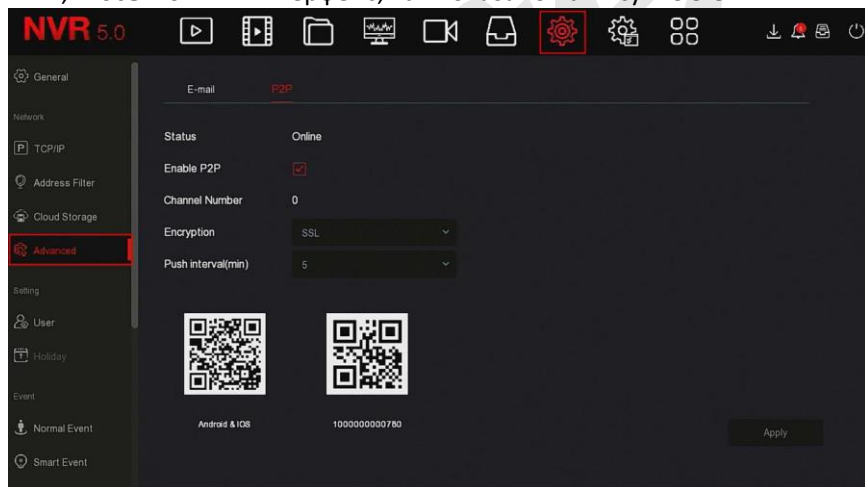
- **Состояние:** Отображение онлайн-статуса устройства P2P.
- **Включить P2P:** Включение/выключение функции P2P устройства, по умолчанию включено.

- **Номер канала:** Показывает текущего пользователя, просматривающего видео канала NVR в клиенте приложения.
- **Шифрование:** Выберите тип шифрования. После включения устройства вся связь между устройством и сервером будет зашифрована.
- **Пуш интервал (мин):** Установите временной интервал, в течение которого устройство будет отправлять тревожное изображение на мобильный клиент, вы также можете выбрать "Закреть пуш", чтобы устройство не отправляло изображение на мобильный терминал.
- **Android и IOS:** Ссылка для скачивания P2P-клиента.
- **SN:** Отображает P2P серийный номер устройства. Этот серийный номер уникален.
- **Обновить:** Обновите информацию, относящуюся к интерфейсу P2P.



Пример работы BitVision App Client

"BitVision" предоставляет платформу сервисных услуг для домашних и бизнес пользователей. Пользователи могут легко просматривать видео в реальном времени, архив видео, тревожную информацию и пр.

Шаг 1: Используйте смартфон Android или iOS, отсканируйте QR-код приложения, чтобы загрузить и установить приложение BitVision.

Шаг 2: Запустите клиент и войдите в учетную запись (для предварительной регистрации учетная запись не требуется).

Шаг 3: Добавьте устройства в мобильный клиент.

После входа в систему нажмите "Устройство" →  →  "Добавить устройство" → "Добавить SN". Отсканируйте QR-код на корпусе устройства или в интерфейсе P2P → введите имя пользователя устройства, пароль и проверочный код CAPTCHA после сканирования QR-кода (проверочный код напечатан на этикетке устройства), нажмите "Добавить", нажмите "Отправить" после успешного добавления.

Шаг 4: Предварительный просмотр в реальном времени

В главном интерфейсе нажмите "РЕАЛЬНОЕ ВРЕМЯ" →  → выберите устройство, на котором вы хотите иметь предварительный просмотр, нажмите "Готово", выберите канал для воспроизведения видео в реальном времени.

5.3.7.3 Настройка

Настройка состоит из "Пользователь" и "Выходной".

❖ **Пользователь****ЗАМЕЧАНИЯ**

- Имя администратора по умолчанию - admin, пароль - 12345.
- Администраторы могут добавлять и удалять пользователей, а также настраивать параметры пользователей.
- Полномочия пользователя имеют два уровня: Оператор и Гость.

**ВНИМАНИЕ!**

- Чтобы повысить безопасность использования продукта в сети, регулярно обновляйте пароль. Рекомендуется обновлять его каждые 3 месяца. Если у вас высокие требования к безопасности среды, рекомендуется обновлять пароль ежемесячно или еженедельно.
- Рекомендуется, чтобы администраторы эффективно управляли учетными записями устройств и полномочиями пользователей, удаляли нерелевантных пользователей и полномочия и закрывали ненужные сетевые порты.
- Администраторы должны соответствующим образом настроить права и управлять ими при ежедневном обслуживании.

■ **Добавить пользователя**

Шаг 1: В главном меню выберите "  → Пользователь", чтобы войти в пользовательский интерфейс, как показано на Рисунке 5-53 ①.



Рисунок 5-53 ①

- **Список пользователей:** Отображает всех текущих пользователей устройства; администратор может изменить только свой пароль, но не свои полномочия.

Шаг 2: Нажмите "⊕ Добавить" чтобы войти в интерфейс подтверждения разрешения, сначала подтвердите пароль, как показано на Рисунке 5-53 ②.

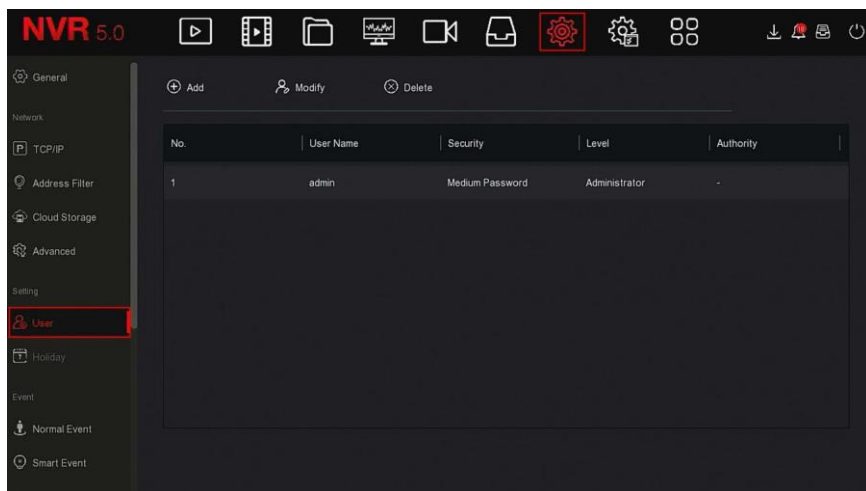

Рисунок 5-53 ②

Шаг 3: Введите пароль администратора, нажмите "OK", после подтверждения разрешения вы можете войти в интерфейс добавления пользователей, как показано на Рисунке 5-53 ③.

The image shows a dark-themed 'Add User' dialog box. It has a title bar with 'Add User' and a close button (X). Below the title bar are four input fields: 'User Name', 'Password', 'Confirm', and 'Level'. The 'Level' field is a dropdown menu with 'Operator' selected. At the bottom of the dialog are two buttons: 'Save' and 'Cancel'.

Рисунок 5-53 ③

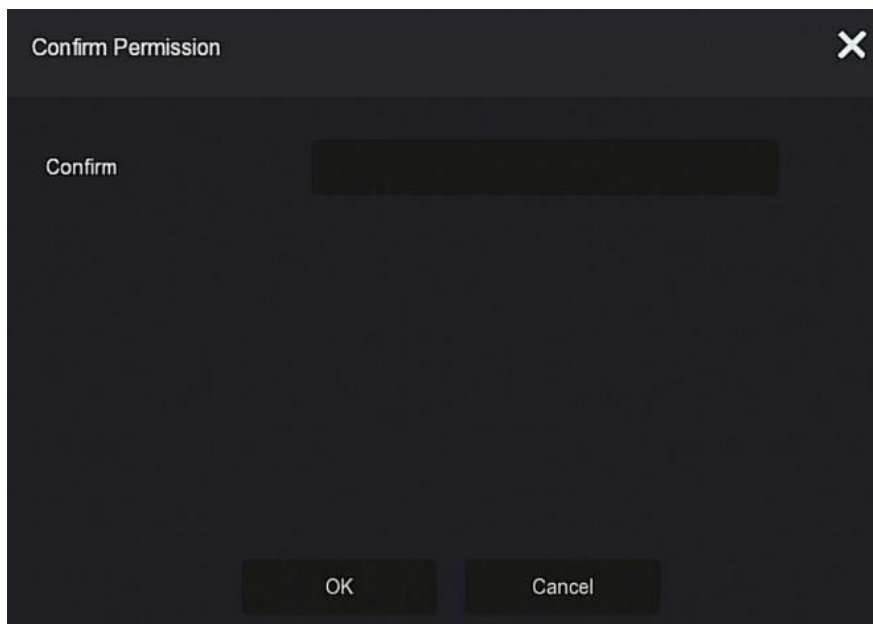
Шаг 4: Введите информацию о новом пользователе (имя пользователя, пароль, подтверждение пароля), выберите уровень, нажмите "Сохранить".

Шаг 5: Установите полномочия.

Выберите успешно добавленного пользователя, нажмите кнопку "⊕" в столбце "Полномочия", чтобы войти в интерфейс полномочий, и установите разрешения пользователя.



ЗАМЕЧАНИЯ

Полномочия делятся на локальную конфигурацию, удаленную конфигурацию, конфигурацию канала. Администратор может включать/отключать соответствующие разрешения по мере необходимости.

- **Локальная конфигурация**

- ✓ Установка локальных параметров: настройка параметров, восстановление параметров по умолчанию, параметры импорта/экспорта.

- ✓ Настройка локального канала: добавление, удаление, изменение, импорт и экспорт файлов конфигурации для IP-канала.
 - ✓ Локальный пользователь: вход в интерфейс управления пользователями.
 - ✓ Локальные диски: просмотр и установка планов записи, форматирование устройств хранения.
 - ✓ Локальный журнал: просмотр системных журналов, системной информации.
 - ✓ Локальное обновление: обновление устройства локально.
 - ✓ Локальное восстановление по умолчанию: вы можете восстановить параметры по умолчанию.
 - ✓ Локальная перезагрузка: Вы можете выключить и перезагрузить устройство.
- **Удаленная конфигурация**
 - ✓ Удаленная настройка параметров: удаленная установка параметров, восстановление параметров по умолчанию, импорт / экспорт параметров.
 - ✓ Настройка удаленного канала: удаленное добавление, удаление, изменение IP-каналов.
 - ✓ Удаленный пользователь: удаленный просмотр пользовательского интерфейса.
 - ✓ Удаленный диск: просмотр и настройка планов записи, удаленное форматирование устройств хранения.
 - ✓ Удаленный журнал: удаленный просмотр системных журналов.
 - ✓ Удаленное обновление: обновите устройство через Интернет.
 - ✓ Удаленное восстановление по умолчанию: вы можете восстановить параметры по умолчанию удаленно.
 - ✓ Удаленная перезагрузка: вы можете выключить и перезагрузить устройство удаленно.
 - **Конфигурация канала**
 - ✓ Локальный просмотр: предварительный просмотр видео в реальном времени каждого канала локально.
 - ✓ Удаленный просмотр: удаленный предварительный просмотр видео в реальном времени каждого канала.
 - ✓ Локальная запись: установка плана записи для каждого канала

- локально.
- ✓ Удаленная запись: установка плана записи для каждого канала удаленно.
- ✓ Локальный архив: воспроизведение видеофайлов на NVR локально, это разрешение устанавливается для каждого канала.
- ✓ Удаленный архив: то же, удаленно.
- ✓ Локальное управление PTZ: разрешение для каждого канала.
- ✓ Удаленный PTZ: разрешение для каждого канала.
- ✓ Локальное резервное копирование: резервное копирование видеофайлов на NVR локально, это разрешение устанавливается для каждого канала. Каналы с локальными полномочиями резервного копирования должны иметь локальные права на воспроизведение.
- ✓ Удаленное копирование: удаленное резервное копирование видеофайлов с видеорегистратора, это разрешение устанавливается для каждого канала. Канал с полномочиями удаленного резервного копирования должен иметь полномочия на удаленное воспроизведение.



ЗАМЕЧАНИЯ

- Только администратор имеет право восстановить параметры по умолчанию.
- Разрешения канала поддерживают индивидуальные настройки полномочий для канала.

Шаг 6: Нажмите "Сохранить", чтобы сохранить установленные разрешения и вернуться в интерфейс управления пользователями, как показано на Рисунке 5-53 ④.

No.	User Name	Security	Level	Authority
1	admin	Medium Password	Administrator	-
2	qq	Medium Password	Operator	+

Рисунок 5-53 ④

■ Изменить пользователя

Шаг 1: В главном меню выберите "⚙️ → Пользователь", чтобы войти в интерфейс пользователя.

Шаг 2: Выберите пользователя, нажмите "👤 Изменить", чтобы войти в интерфейс изменения пользователя, как показано на Рисунке 5-54.

Modify User ✕

User Name

Modify Password

New Password

Confirm

Level

Рисунок 5-54

Шаг 3: При необходимости измените пользователей (имя пользователя, пароль), нажмите "Сохранить".

■ Удалить пользователя

Шаг 1: В главном меню выберите "  → Пользователь" для входа в пользовательский интерфейс.

Шаг 2: Выберите пользователя, которого хотите удалить, нажмите кнопку "  Удалить".

Шаг 3: Нажмите "Подтвердить", чтобы завершить удаление.

■ Изменить пароль администратора

Шаг 1: В главном меню выберите "  → Пользователь" для входа в пользовательский интерфейс.

Шаг 2: Выберите учетную запись администратора, нажмите "  Изменить", чтобы войти интерфейс изменения пароля.

Шаг 3: Во всплывающем окне введите текущий пароль администратора, нажмите "ОК", после подтверждения разрешения вы сможете войти в интерфейс изменения пароля, как показано на Рисунке 5-55.

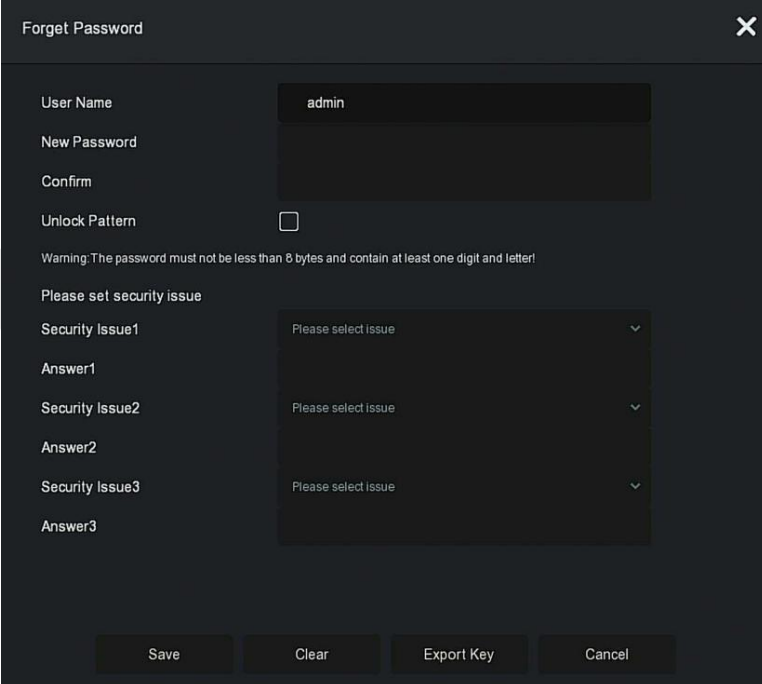

Forget Password ✕

User Name

New Password

Confirm

Unlock Pattern

Warning: The password must not be less than 8 bytes and contain at least one digit and letter!

Please set security issue

Security Issue1

Answer1

Security Issue2

Answer2

Security Issue3

Answer3

Save Clear Export Key Cancel

Рисунок 5-55

Шаг 4: Введите новый пароль и подтвердите его.

Шаг 5: Выберите контрольные вопросы 1, 2, 3 и установите соответствующие ответы, нажмите "Сохранить".

Шаги 4: Вставьте U-диск в устройство, нажмите "Экспорт ключа".



ЗАМЕЧАНИЯ

- При первой смене пароля администратора необходимо задать контрольные вопросы и соответствующие ответы для успешного изменения пароля.
- При изменении пароля администратора ключ можно не экспортировать.
- При смене пароля также может быть установлен графический ключ разблокировки и у пользователя будет еще один способ авторизации на устройстве.

❖ Выходной

Скоро будет!

5.3.7.4 Событие

Событие состоит из нормального и интеллектуального события.

■ Нормальное событие

Состоит из детекции движения, нарушения видео, потери видео, входа тревоги, выхода тревоги, предупреждения и зуммера, как показано на Рисунке 5-56.





Рисунок 5-56

✓ Детекция движения

Обнаружение движения использует компьютерное зрение и методы обработки изображений для анализа видео, чтобы определить изменения в сцене. Когда движущаяся цель появляется на экране наблюдения и скорость достигает заданной чувствительностью скорости, система выполняет действие реакции сигнала тревоги.

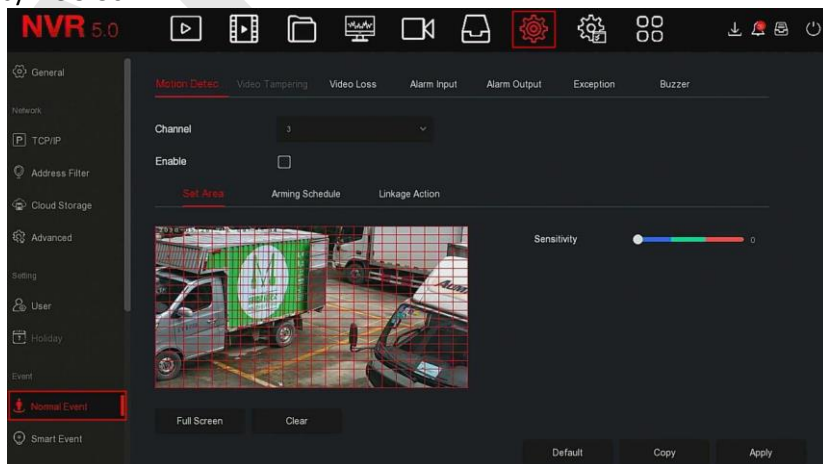
Шаг 1: В главном меню выберите "  → Нормальное событие → Детекция движения", чтобы войти в интерфейс обнаружения движения, как показано на Рисунке 5-57 ①.



Рисунок 5-57 ①

Шаг 2: Включите обнаружение движения и выберите канал.

Шаг 3: Установите область, чувствительность.

- ✓ С помощью мыши нарисуйте область, в которой требуется обнаружение движения, на видео канала, как показано на рисунке 5-57 ②.

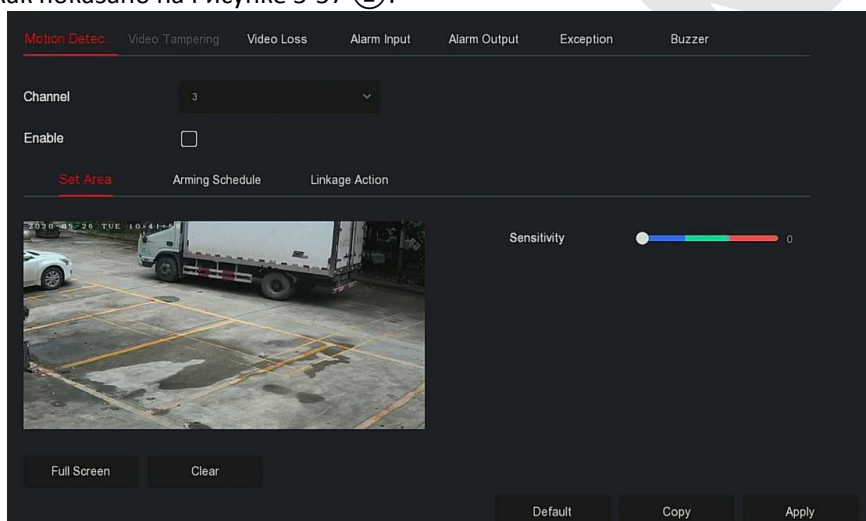

Рисунок 5-57 ②

- ✓ Сдвиньте ползунок чувствительности, чтобы выбрать подходящую чувствительность обнаружения движения.

Шаг 4: Нажмите "График", чтобы войти в интерфейс расписания постановки на охрану, как показано на Рисунке 5-57 ③.

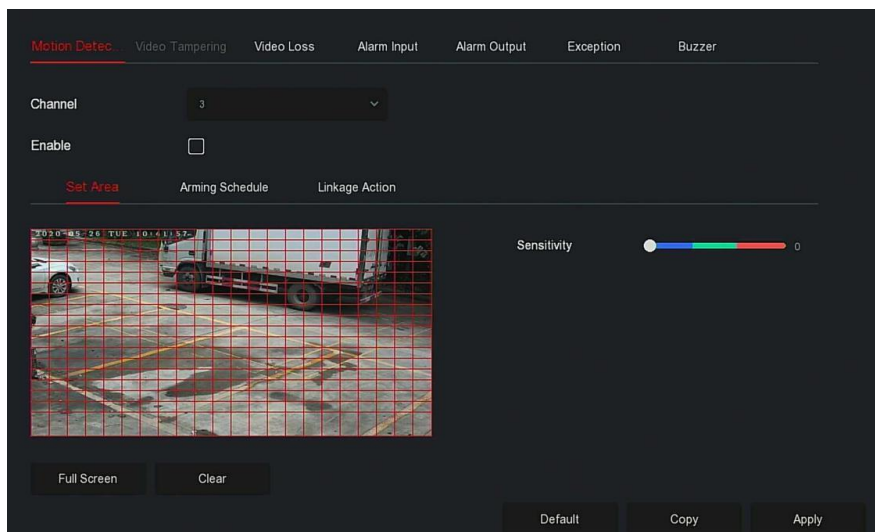

Рисунок 5-57 ③

Шаг 5: Нажмите "Действие", чтобы войти в интерфейс привязки,

установите необходимые флажки, как показано на Рисунке 5-57 ④.

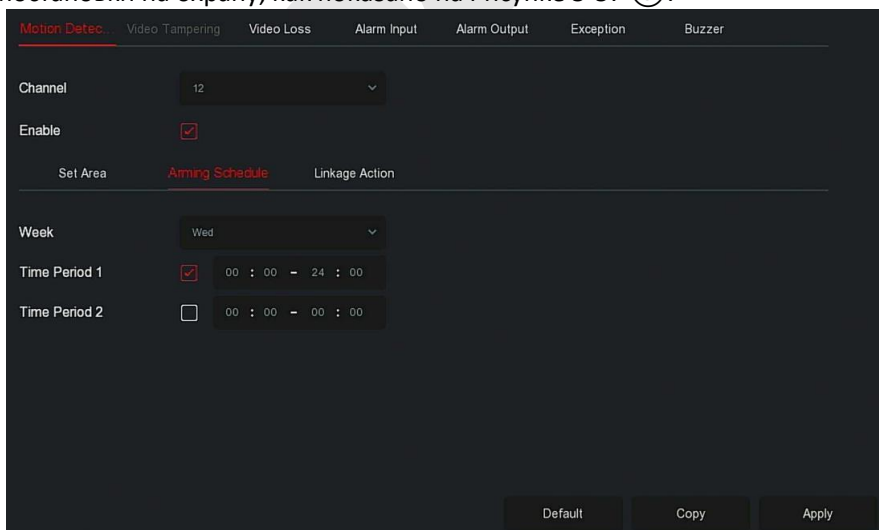

Рисунок 5-57 ④

Шаг 6: Нажмите "Применить", чтобы сохранить настройку.

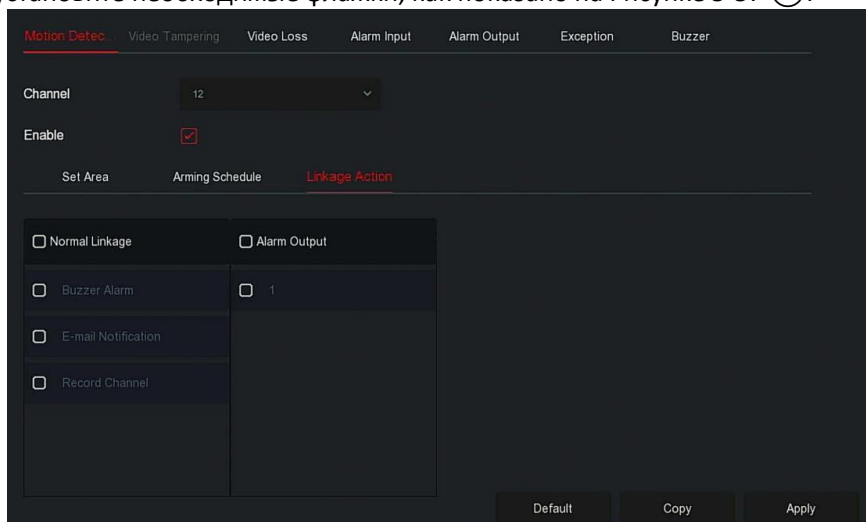

ЗАМЕЧАНИЯ

- Если вам нужно установить обнаружение движения для других каналов, повторите вышеуказанные шаги.
 - После настройки включения уведомления по электронной почте для обнаружения движения нажмите "Главное меню → Система → Расширенно → E-mail", чтобы войти в интерфейс настройки электронной почты. Когда система отправляет сигнал тревоги в течение установленного периода времени, получатель получает электронное письмо с тревогой.
 - Если другие каналы должны иметь те же настройки обнаружения движения, что и настроенный канал, нажмите «Копировать», выберите другой канал и скопируйте настройки этого канала на другие каналы.
- **Канал:** Выберите, чтобы установить канал.
 - **Включить:** Отметьте "" для включения/выключения сигнала обнаружения движения.
 - **Область:** Выберите полный экран, или нажмите и удерживайте левую кнопку мыши, чтобы выбрать область тревоги. После выбора

область сигнализации заменяется красной сеткой. Нажмите "Очистить", чтобы отменить настройку зоны тревоги.

- **Чувствительность:** В зависимости от необходимости можно установить чувствительность в диапазоне 0...10; чем выше значение, тем чувствительнее устройство.
- **День недели:** Выберите "Все дни" или отметьте чекбоксы в зависимости от дня недели, чтобы установить время для отправки тревожных электронных писем. На каждый день можно установить до двух периодов времени.
- **Период 1 / Период 2:** Установите время для отправки электронных писем.
- **E-mail уведомление:** Отметьте "" для включения/выключения, функции почты.
- **Звуковой сигнал:** Отметьте "" для включения/выключения функции зуммера.
- **Запись канала:** Отметьте "" для включения/выключения функции записи канала.
- **Выход тревоги:** Выберите порт вывода сигнала тревоги. При поступлении сигнала обнаружения движения будет инициировано срабатывание внешнего устройства тревоги.
- **Копировать:** После настройки канала нажмите "Копировать", чтобы применить настройку к другому каналу.

✓ **Нарушение видео**

Скоро будет!

✓ **Потеря видео**

При потере видеосигнала устройство подает сигнал тревоги и уведомляет пользователя.

Шаг 1: В главном меню выберите  → Нормальное событие → Потеря видео", чтобы войти в интерфейс потери видео, как показано на Рисунке 5-58.



Рисунок 5-58

Шаг 2: Выберите канал и включите функцию.

Шаг 3: Установите действие по необходимости.

Шаг 4: Нажмите "Применить", чтобы сохранить настройку.

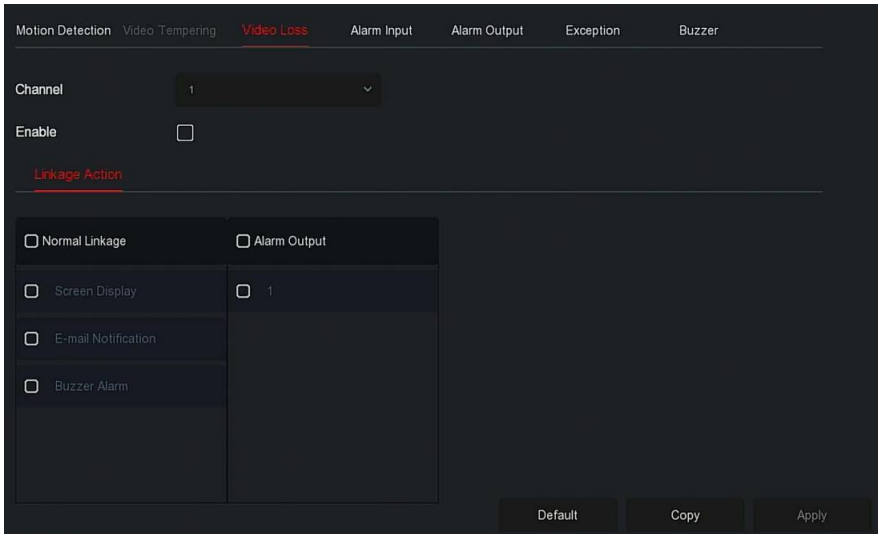
- ✓ **Канал:** Выберите канал.
- ✓ **Включить:** Отметьте " для включения/выключения сигнализации при потере видео.
- ✓ **Экранный дисплей:** При возникновении тревоги устройство выдает на экран предупреждение о тревоге.
- ✓ **E-mail уведомление:** При возникновении тревоги устройство отправит электронное письмо с предупреждением.
- ✓ **Звуковой сигнал:** При возникновении тревоги устройство издает звуковой сигнал.
- ✓ **Копировать:** После настройки канала нажмите "Копировать", чтобы применить настройку другого канала.

✓ **Вход тревоги**

Тревожный вход - это порт NVR, подключенный к тревожному устройству. Когда сигнал тревоги передается на видеорегистратор через входной порт тревоги, система выполняет действие привязки сигнала тревоги.

Предпосылки

Убедитесь, что порт входа сигнала тревоги видеорегистратора подключен к устройству сигнализации.

Шаг 1: В главном меню выберите "  → Нормальное событие → Вход тревоги" для входа в интерфейс тревожного входа, как показано на Рисунке 5-59 **①**.

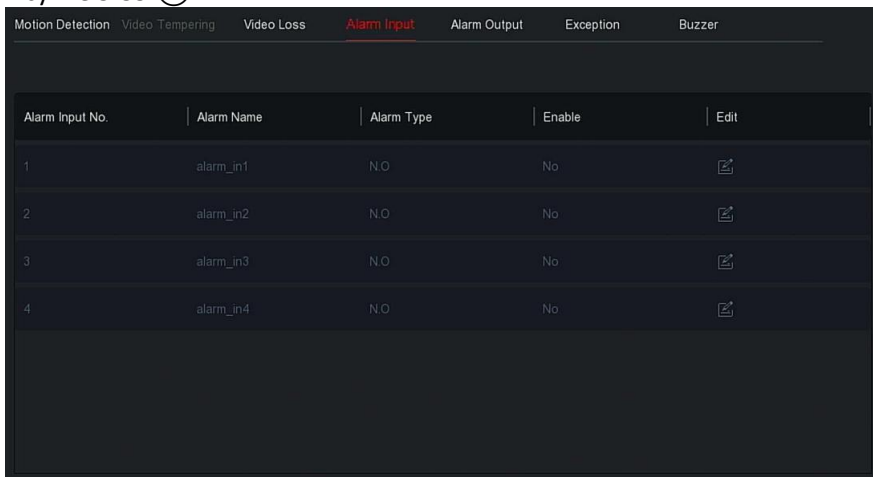





Alarm Input No.	Alarm Name	Alarm Type	Enable	Edit
1	alarm_in1	N.O	No	
2	alarm_in2	N.O	No	
3	alarm_in3	N.O	No	
4	alarm_in4	N.O	No	

Рисунок 5-59 **①**

Шаг 2: Выберите канал тревожного входа, нажмите "  " для входа в интерфейс редактирования, как показано на Рисунке 5-59 **②**.

Рисунок 5-59 ②

Шаг 3: Выберите номер, имя и тип тревожного входа и включите его.

Шаг 4: Настройте расписание, как показано на Рисунке 5-59 ③.

Рисунок 5-59 ③

Шаг 5: Установите реакцию на тревогу во вкладке "Действие", как показано на Рисунке 5-59 (4).



Рисунок 5-59 (4)

Шаг 6: Нажмите "Применить", чтобы сохранить настройки.

- **Экранный дисплей:** При возникновении тревоги устройство предупредит на экран.
- **E-mail уведомление:** При возникновении тревоги устройство отправит электронное письмо.
- **Звуковой сигнал:** При возникновении тревоги устройство издаст звуковой сигнал.
- **Копировать:** После настройки канала нажмите "Копировать", чтобы применить настройку к другому каналу.

✓ Выход тревоги

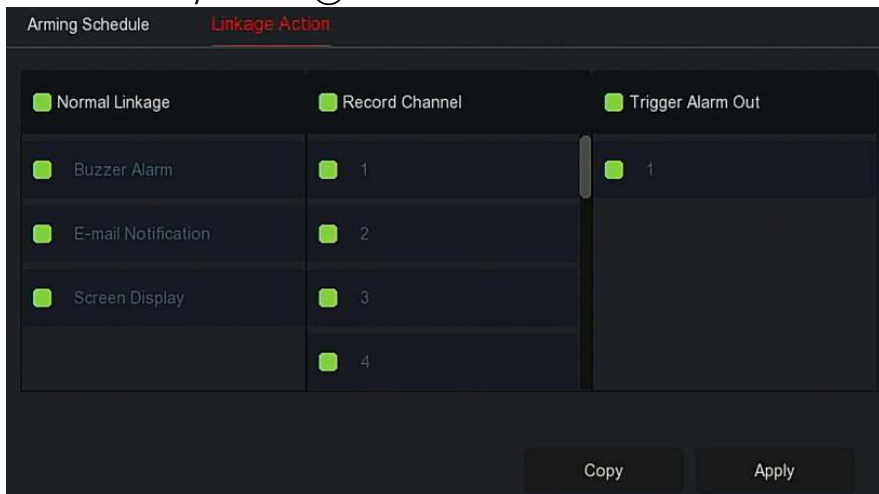
Функция тревожного выхода заключается в том, что NVR подключается к тревожному устройству (например, световым приборам, сиренам и т.д.) через порт выхода тревоги. Когда возникает тревога, NVR передает сигнал о тревоге на это устройство.

Предпосылки

Убедитесь, что выходной порт тревоги NVR подключен к тревожному устройству.

Шаг 1: В главном меню выберите "  → Нормальное событие →

Тревожный выход" для входа в интерфейс тревожного выхода, как показано на Рисунке 5-60 ①.



Рисунок 5-60 ①

Шаг 2: Выберите канал тревожного входа, нажмите "" для входа в настройки. Интерфейс настроек показан на Рисунке 5-60 ②.

Рисунок 5-60 ②

Шаг 3: Выберите номер выхода тревоги, время задержки, имя тревоги и статус тревоги.

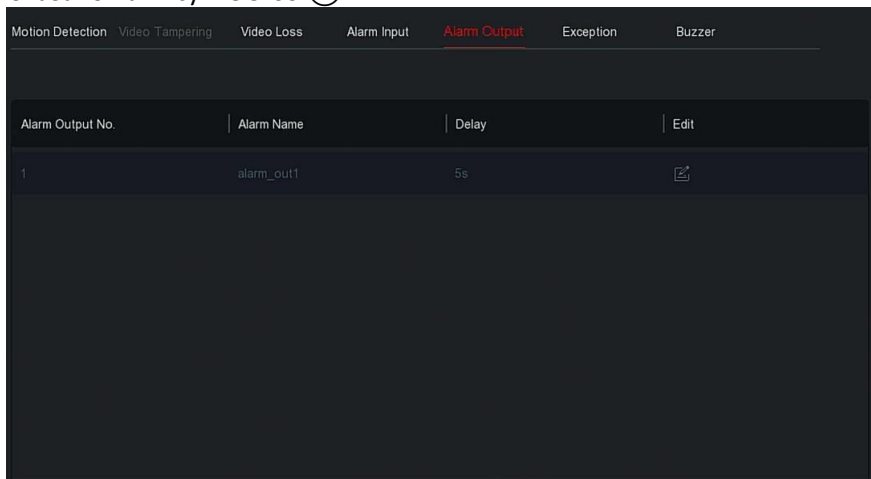
Шаги 4: Установите расписание постановки на охрану.

Шаги 5: Нажмите "Применить", чтобы сохранить настройки.

- **Копировать:** Нажмите "Копировать", чтобы применить настройки порта вывода сигнала тревоги к другим портам вывода сигнала тревоги.
- **Триггер:** Нажмите "Триггер", чтобы запустить тревогу, соответствующую устройству, подключенному к выходному порту тревоги. Устройство тревоги, подключенное к текущему каналу, подаст сигнал.

✓ **Предупреждение**

Установите реакцию системы при нештатных событиях. Когда во время работы NVR происходит ненормальное событие, система подает сигнал тревоги.

Типы событий, поддерживаемые устройством: "Нет диска", "Ошибка диска", "Ошибка сети" и "Конфликт IP".

Шаг 1: В главном меню выберите  → Нормальное событие → Предупреждение" для входа в интерфейс настройки, как показано на Рисунке 5-61.





Рисунок 5-61

Шаг 2: Выберите тип события, отметьте , чтобы включить функцию тревоги, выберите действие (отображение на экране, уведомление по электронной почте, сигнал зуммера) и порт вывода тревоги.

Шаг 3: Нажмите "Применить", чтобы сохранить настройки.

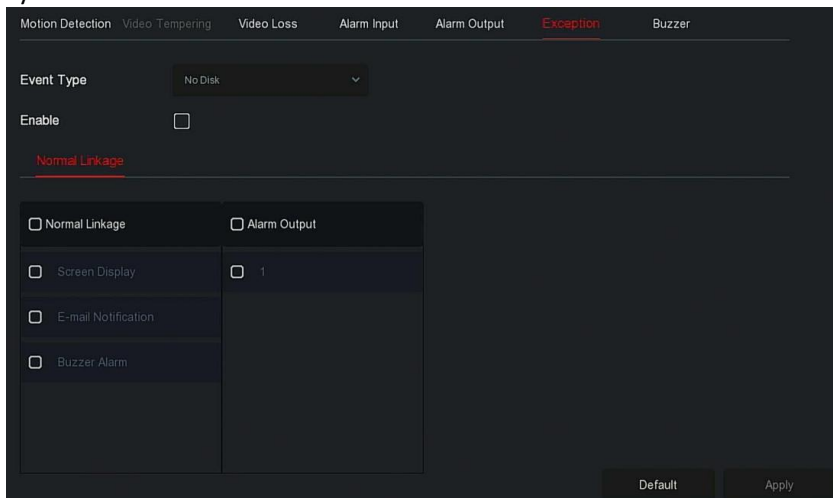
- **Экранный дисплей:** При возникновении тревоги устройство выдает сигнал на дисплей.
- **E-mail уведомление:** При возникновении тревоги устройство отправит электронное письмо.
- **Звуковой сигнал:** При возникновении тревоги устройство издаст звуковой сигнал.

✓ **Зуммер**

Шаг 1: В главном меню выберите  → Нормальное событие → Зуммер", чтобы войти в интерфейс настройки зуммера, как показано на Рисунке 5-62.





Рисунок 5-62

Шаг 2: Установите время звукового сигнала.

Шаг 3: Нажмите «Применить», чтобы сохранить настройку.

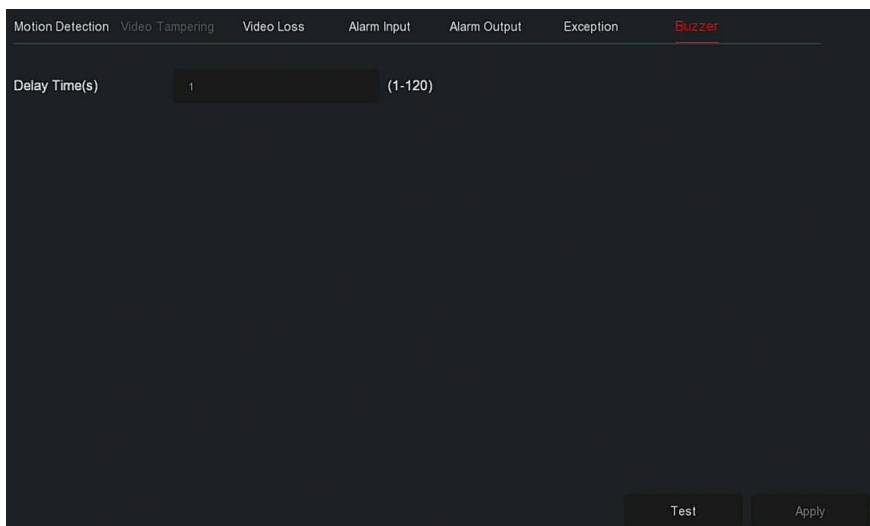
➤ **Тест:** Нажмите "Тест", чтобы проверить громкость и продолжительность звукового сигнала.

■ Интеллектуальное событие

Шаг 1: В главном меню выберите "  → Интеллектуальное событие", чтобы войти в интерфейс настройки, как показано на Рисунке 5-63.



Рисунок 5-63

Шаг 2: Установите интеллектуальный режим обнаружения и тревоги канала.

Типы сигналов интеллектуального обнаружения, поддерживаемые устройством: обнаружение лиц, сравнение лиц, обнаружение пересечения линии, региональное вторжение, праздношатание и скопление людей.

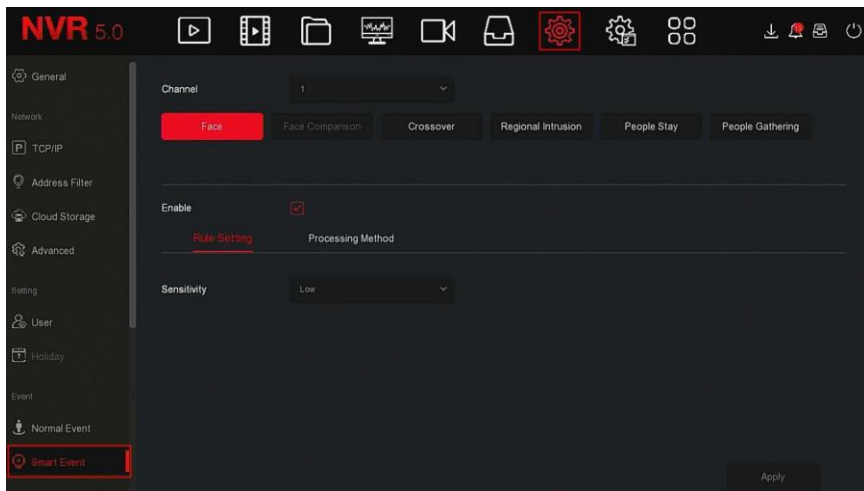

ЗАМЕЧАНИЕ

- Все режимы интеллектуального обнаружения можно установить только в том случае, если это поддерживает камера.
- Камеры, поддерживающие интеллектуальное обнаружение, могут установить до 1 правила обнаружения лиц, 4 правила обнаружения пересечения линии, 4 правила вторжения в зону, 4 правила праздношатания и 4 правила сбора персонала в каждом канале.

❖ Лицо

- Эту функцию можно использовать для обнаружения лиц, которые появляются в сцене.

Шаг 1: В главном меню выберите "  → Интеллектуальное событие", чтобы войти в интерфейс настройки.

Шаг 2: Выберите канал, для которого нужно настроить обнаружение лиц, нажмите "Лицо", чтобы войти в режим

настройки обнаружения лиц, как показано на Рисунке 5-64 ①.



Рисунок 5-64 ①

Шаг 3: Щелкните "Включить → Настройка правила", чтобы установить чувствительность.

Шаг 4: Щелкните "Метод обработки", чтобы установить связь с тревогой (зуммер, уведомление по электронной почте, запись канала) и активировать тревожный выход, как показано на Рисунке 5-64 ②.

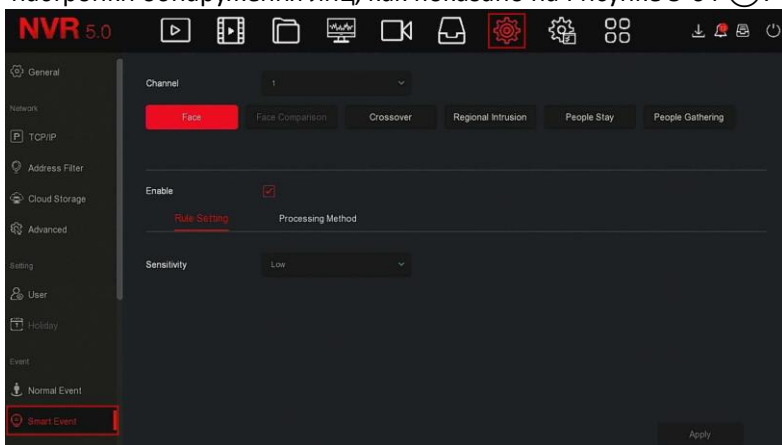

Рисунок 5-64 ②

Шаги 5: Нажмите "Применить", чтобы сохранить настройку.

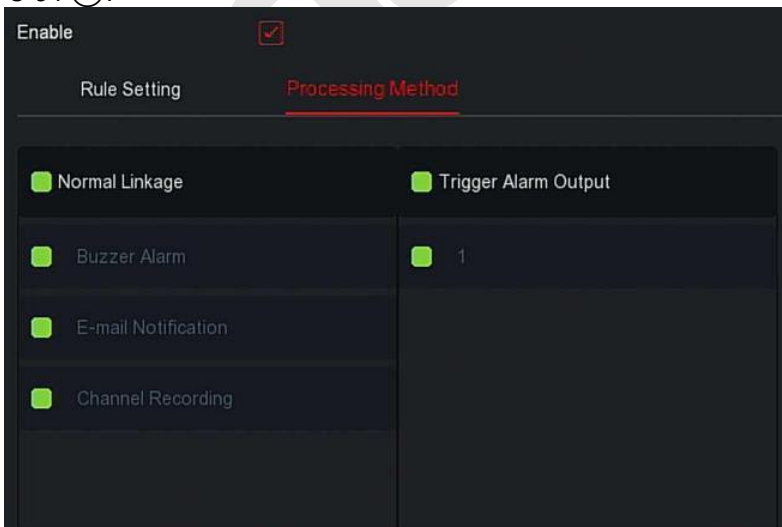

ЗАМЕЧАНИЕ

- Есть четыре степени чувствительности: низкая, средняя, высокая и самая высокая. Чем ниже чувствительность, тем труднее обнаружить лицо сбоку или лицо, которое недостаточно четкое. Пользователь может настроить его в соответствии с реальной средой.

❖ Сравнение лиц

Используется для сравнения обнаруженных лиц. Когда лицо, которое было сохранено в базе данных лиц, появляется в канале, срабатывает соответствующий сигнал тревоги.

Шаг 1: В главном меню выберите "  → Интеллектуальное событие", чтобы войти в интерфейс настройки.

Шаг 2: Выберите канал, в котором необходимо настроить сравнение лиц, нажмите "Сравнение лиц", чтобы войти в режим настройки сравнения лиц, как показано на Рисунке 5-65 ^①.





Рисунок 5-65 ^①

Шаг 3: Нажмите "Включить" → Настройка правил", выберите базу данных лиц, нажмите " ", чтобы войти в интерфейс настройки, как показано на Рисунке 5-65 ^②.

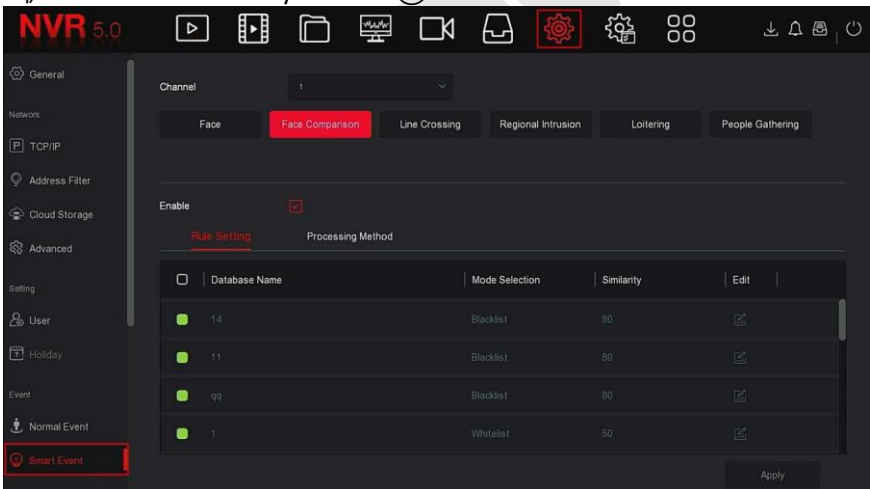

Рисунок 5-65 ②

Шаг 4: Нажмите "OK → Метод обработки", чтобы установить связь с тревогой (зуммер, уведомление по электронной почте, запись канала и срабатывание тревожного выхода), как показано на Рисунке 5-65 ③.



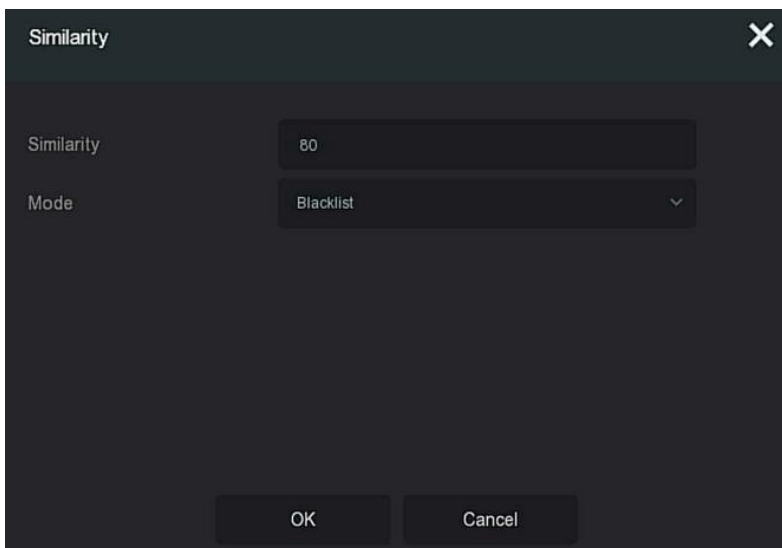

Рисунок 5-65 ③

Шаг 5: Нажмите "Применить", чтобы сохранить настройку.

- **Список базы данных лиц:** Используется для отображения и настройки базы данных лиц текущего устройства.

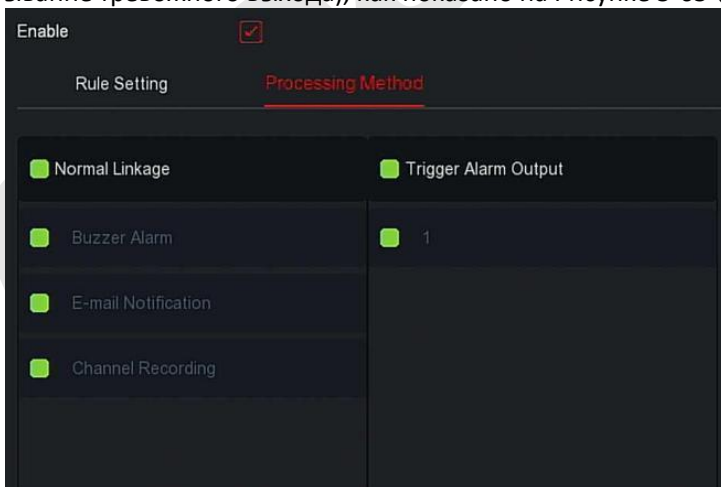
- **Имя базы данных:** Отображение имени базы данных.
- **Режим:** Отображение типа базы данных, черный список или белый список.
- **Сходство:** Сходство между распознанным лицом и лицом, сохраненным в базе данных лиц.
-  **Редактирование,** используется для установки подобия и режима соответствующей базы данных лиц. Чем выше значение подобия, тем больше захваченное изображение лица выглядит как лицо, хранящееся в базе данных лиц, и тем точнее распознавание лиц в базе данных лиц. Однако, отображается меньше результатов сравнения.



ЗАМЕЧАНИЕ

- Некоторые регистраторы с первого по четвертый каналы поддерживают функцию сравнения лиц. Четыре канала могут быть подключены к любой модели, и доступ к IP камере осуществляется через любой протокол.

❖ Пересечение

Обнаружение пересечения линии, позволяет определить, есть ли объект, пересекающий заданную линию на видео, и подать сигнал тревоги в соответствии с результатом оценки.

Шаг 1: В главном меню выберите "  → Интеллектуальное событие", чтобы войти в интерфейс настройки.

Шаг 2: Выберите канал, на котором необходимо установить обнаружение пересечения линии, нажмите "Пересечение", как показано на Рисунке 5-66 ①.



Рисунок 5-66 ①

Шаг 3: Нажмите "Включить → Настройка правил", чтобы установить правила обнаружения пересечения линии:

1. В раскрывающемся списке "Правило" выберите любое нужное вам правило.



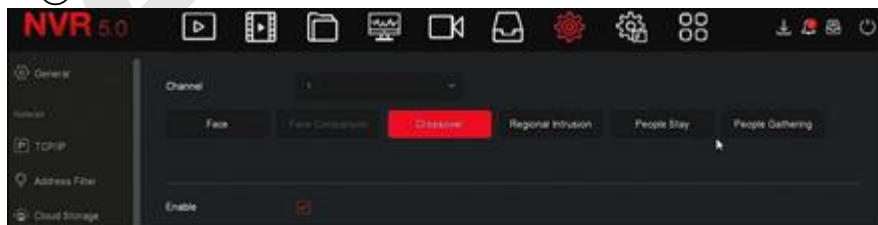

ЗАМЕЧАНИЕ

- Обнаружение пересечения линии может установить 4 правила.
2. Установите порог времени (секунды) и чувствительность правила.
 - **Чувствительность:** Используется для установки размера целевого объекта управления. Чем выше чувствительность, тем меньший объект считается целевым. Чем ниже чувствительность, тем более крупный объект будет считаться целевым. Чувствительность можно установить в диапазоне от 0 до 100.
 - **Направление:** Есть три варианта: "A <-> B (двунаправленный)", "A -> B", "B -> A", которые относятся к направлению, при котором объект проходит через отмеченную область, чтобы вызвать тревогу. "A <-> B (двунаправленный)" указывает, что сигнал тревоги срабатывает в обоих направлениях. "A -> B" Указывает, что объект вызовет тревогу, когда он пересечет от A до B. «B -> A» Указывает, что объект вызовет тревогу, когда он пересечет от B до A.

3. Нажмите  "Рисование линии", переместите указатель мыши на экран предварительного просмотра и последовательно щелкните левой кнопкой мыши, чтобы нарисовать две конечные точки линии.



ЗАМЕЧАНИЕ

- Вы можете изменить нарисованную линию предупреждения через кнопки  "Очистить все" и  "Рисование линии".

Шаг 4: Щелкните "Метод обработки", установите связь с тревогой (зуммер, уведомление по электронной почте, запись канала и срабатывание тревожного выхода), как показано на Рисунке 5-66 ②.





Рисунок 5-66 ②

Шаг 5: Нажмите "Применить", чтобы сохранить настройку.

❖ Вторжение

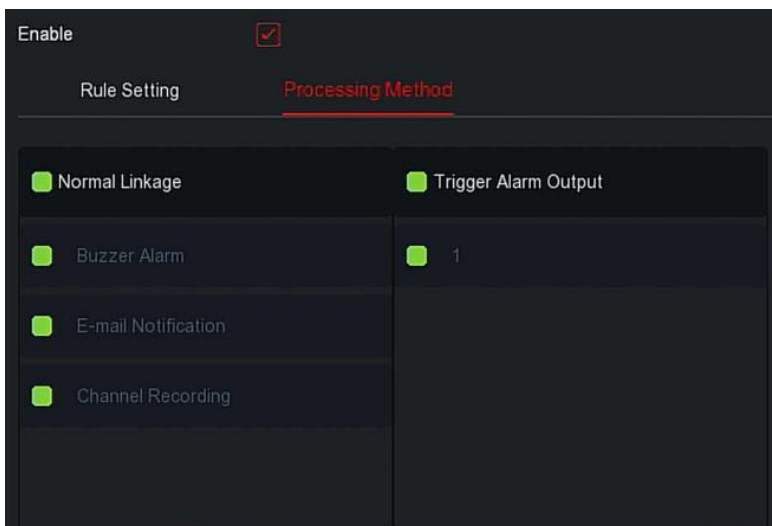
Функция регионального вторжения может определить, входит ли объект в заданную область, и подать сигнал тревоги на основе результата оценки.

Шаг 1: В главном меню выберите  "→ Интеллектуальное событие", чтобы войти в интерфейс настройки смарт-событий.

Шаг 2: Выберите канал, который вам нужен для настройки регионального вторжения, нажмите "Вторжение", чтобы войти в режим настройки, как показано на Рисунке 5-67 ①.





Рисунок 5-67 ①

Шаг 3: Нажмите «Включить → Настройка правил», чтобы установить правило регионального вторжения:

1. В раскрывающемся списке "Правила" выберите любое нужное вам правило.

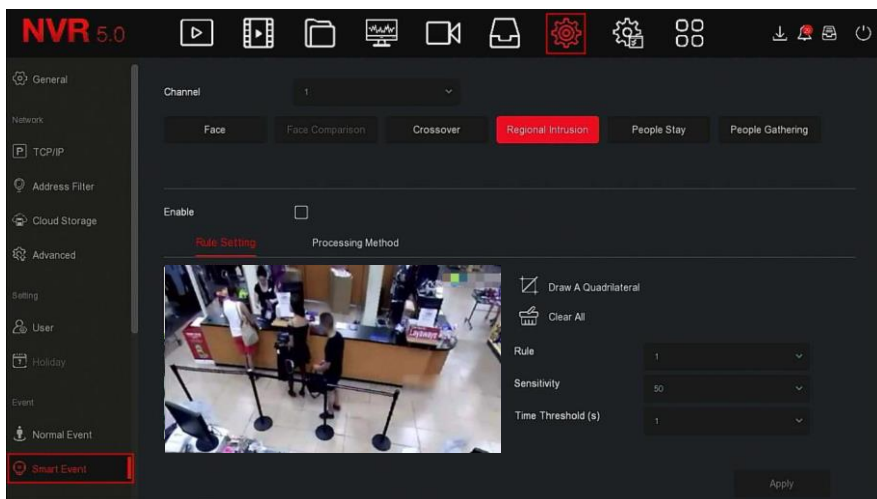



ЗАМЕЧАНИЯ

- Можно установить 4 правила, вы можете выбрать любое правило.
 - 2. Установите порог времени (в секундах) и чувствительность правила.
- **Чувствительность:** Используется для установки размера целевого объекта. Чем выше чувствительность, тем меньший объект считается целевым. Чем ниже чувствительность, тем более крупный объект будет считаться целевым. Чувствительность можно установить в диапазоне от 0 до 100.
- **Порог времени (сек):** Тревога генерируется после того, как цель входит в зону предупреждения и находится там в течение определенного времени пребывания. Диапазон составляет 1-10 (сек).
3. Нажмите  «Рисование четырехугольника», переместите указатель мыши на экран предварительного просмотра и последовательно щелкните левой кнопкой мыши, чтобы

отметить конечные точки четырехугольной зоны предупреждения для завершения чертежа зоны.



ЗАМЕЧАНИЕ

- Вы можете изменить нарисованную линию предупреждения через кнопки  "Очистить Все" и  "Рисование четырехугольника".

Шаг 4: Щелкните "Метод обработки", установите связь с тревогой (зуммер, уведомление по электронной почте, запись канала) и тревожный выход, как показано на Рисунке 5-67 ②.





Рисунок 5-67 ②

Шаг 5: Нажмите "Применить", чтобы сохранить настройку.

❖ Праздношатание

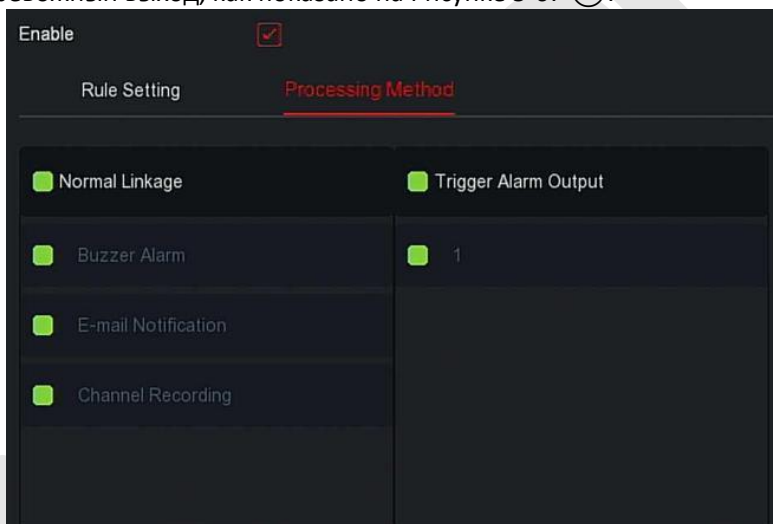
Функция бездельничанья, может определять время пребывания цели в установленной области. Когда время пребывания превышает установленный порог, срабатывает сигнал тревоги.

Шаг 1: В главном меню выберите  → "Интеллектуальное событие", чтобы войти в интерфейс настройки.

Шаг 2: Выберите канал, нажмите "Праздношатание", чтобы войти в режим настройки, как показано на Рисунке 5-70 ①.







Рисунок 5-70 ①

Шаг 3: Нажмите "Включить → Настройка правил":

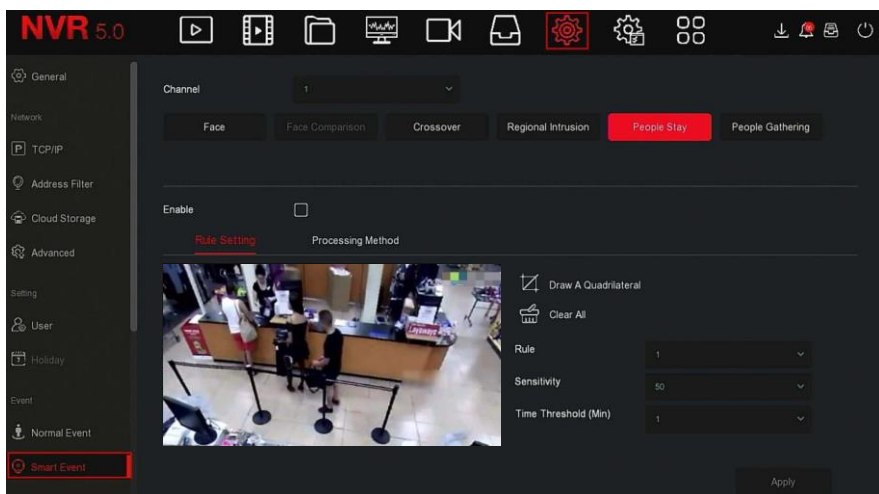
1. В раскрывающемся списке "Правило" выберите номер правила.
 2. Установите порог времени (секунды) и чувствительность правила.
- **Чувствительность:** Используется для установки размера целевого объекта. Чем выше чувствительность, тем меньший объект считается целевым. Чем ниже чувствительность, тем более крупнее объект будет считаться целевым. Чувствительность можно установить в диапазоне от 0 до 100.
- **Порог времени (мин):** Тревога генерируется после того, как цель входит в зону предупреждения и находится там в течение установленного времени пребывания и более. Если порог времени установлен на 5 мин, тревога срабатывает через 5 мин. Диапазон составляет 1-10 (мин).
3. Щелкните  «Рисование четырехугольника», переместите указатель мыши на экран предварительного просмотра и последовательно щелкните левой кнопкой мыши, чтобы отметить угловые точки четырехугольной зоны предупреждения.



ЗАМЕЧАНИЕ

- Вы можете изменить нарисованную линию предупреждения через кнопки  "Очистить все" и  "Рисование четырехугольника"

Шаг 4: Щелкните "Метод обработки", установите связь с тревогой (зуммер, уведомление по электронной почте, запись канала) и активируйте тревожный выход, как показано на Рисунке 5-70 ②.





Рисунок 5-70 ②

Шаг 5: Нажмите "Применить", чтобы сохранить настройку.

❖ Толпа

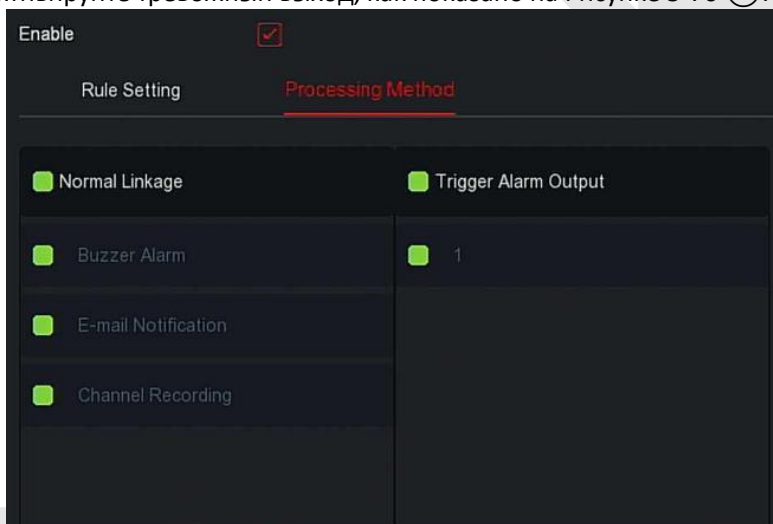
Функция может обнаруживать плотность людей в установленной области, если она превышает установленный порог, это вызовет сигнал тревоги.

Шаг 1: В главном меню выберите  → "Интеллектуальное событие", чтобы войти в интерфейс настройки.

Шаг 2: Выберите канал, необходимый для настройки, нажмите "Толпа", чтобы войти в режим, как показано на Рисунке 5-71 ①.



Рисунок 5-71 ①

Шаг 3: Нажмите "Включить" → "Настройка правил", чтобы установить правило сбора людей:

1. В раскрывающемся списке "Правило" выберите любое нужное вам правило.

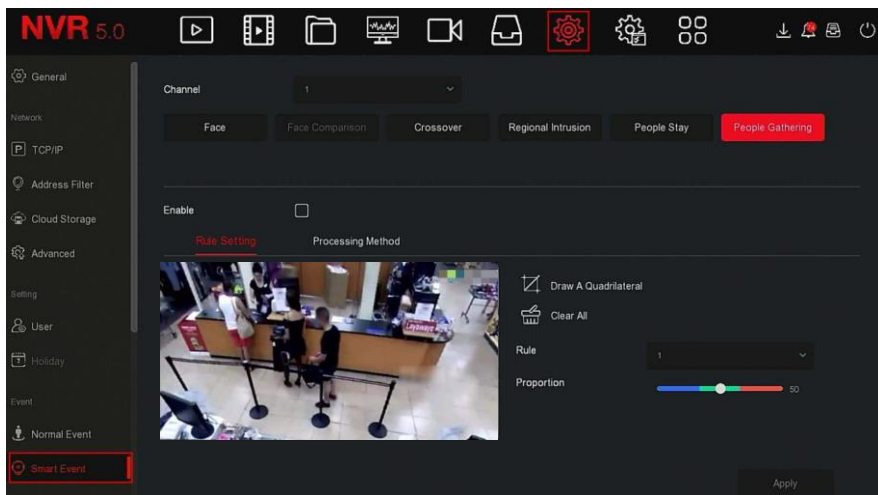

ЗАМЕЧАНИЕ



- Можно установить 4 правила.
- 2. Установите пропорцию.

➤ **Пропорция:** Представляет долю персонала во всей зоне предупреждения, когда доля персонала превышает установленное значение пропорции, срабатывает сигнал тревоги.

3. Нажмите  «Рисование четырехугольника», переместите указатель мыши на экран предварительного просмотра и последовательно щелкните левой кнопкой мыши, чтобы отметить угловые точки четырехугольной зоны.



ЗАМЕЧАНИЕ

- Вы можете изменить нарисованную линию предупреждения через кнопки  "Очистить все" и  "Рисование четырехугольника".

Шаг 4: Нажмите "Метод обработки", установите связь с тревогой (зуммер, уведомление по электронной почте, запись канала) и тревожный выход, как показано на Рисунке 5-71 ②.



Рисунок 5-71 ②

Шаг 5: Нажмите «Применить», чтобы сохранить настройку.

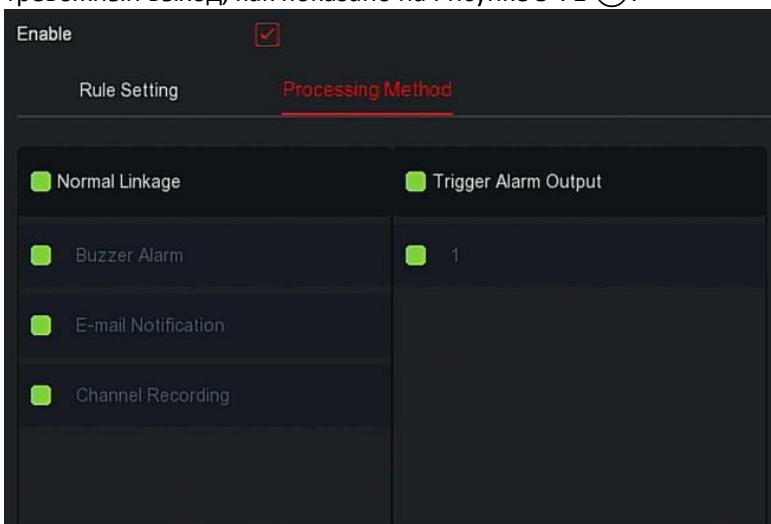

ЗАМЕЧАНИЕ

- Когда регистратор поддерживает внешнее устройство тревоги, метод обработки сигнала тревоги может активировать выход сигнала тревоги.

5.3.7.5 Просмотр

■ Экран

Используется для установки отображения интерфейса предварительного просмотра устройства, включая разрешение, прозрачность пользовательского интерфейса, отображение времени экранного меню и отображение после загрузки.

Шаг 1: В главном меню выберите "⚙️ → Экран", чтобы войти в интерфейс настройки дисплея, как показано на Рисунке 5-72.



Рисунок 5-72

Шаг 2: Настройте разрешение, прозрачность пользовательского интерфейса и другие связанные параметры.

Шаг 3: Нажмите "Применить", чтобы сохранить настройку.

- **Разрешение:** Возможные значения: 1024 x 768, 1280 x 720, 1280 x 1024, 1920 x 1080. Интерфейс 4K NVR поддерживает вывод с разрешением до 4K.
- **Разрешение дополнительного экрана:** Установите разрешение предварительного просмотра дополнительного экрана. Возможные значения: 1280 x 720, 1280 x 1024 и 1920 x 1080.
- **Прозрачность пользовательского интерфейса:** Чем выше число, тем прозрачнее локальное меню устройства.
- **Показывать время:** Включение/выключение отображения информации о времени устройства на экране монитора.
- **Показать после загрузки:** Количество отображаемых разделенных экранов.
- **Показать после загрузки (Sub):** Выберите номер разделенного экрана загрузочного экрана дополнительного экрана.

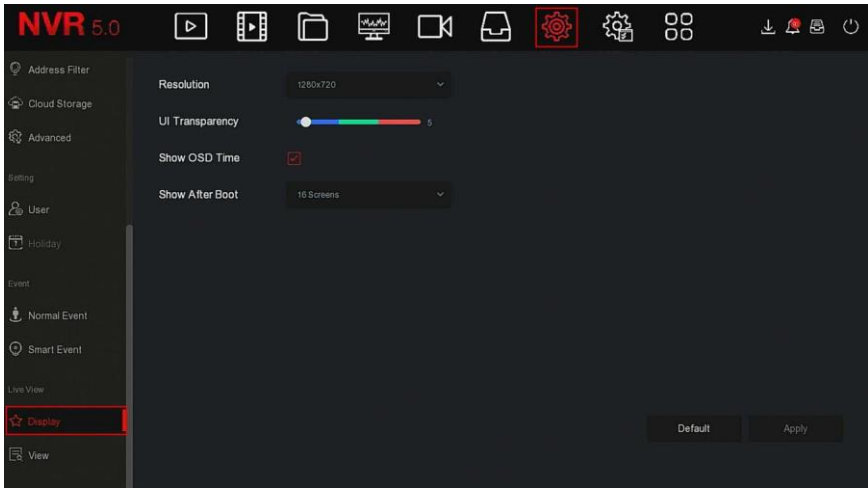

ЗАМЕЧАНИЯ

- После сохранения конфигурации перезапустите устройство, чтобы настройки применились.
- Только системы, поддерживающие два экрана, имеют возможность

настраивать разрешения суб-экранов.

■ Вид

Некоторые устройства поддерживают одновременный доступ к нескольким мониторам, и локальный интерфейс устройства может отображаться на нескольких мониторах одновременно.

Шаг 1: В главном меню выберите "⚙️ → Вид", чтобы войти в интерфейс настройки, как показано на Рисунке 5-73.



Рисунок 5-73

Шаг 2: Выберите интерфейс вывода видео, канал и значок разделения изображения.

Шаг 3: Нажмите "Привязка → Применить", сохраните настройку.

- **Интерфейс видеовыхода:** Порт внешнего монитора NVR.
- **Канал:** Выбор каналов NVR для пользовательской конфигурации.
- **Разделение изображения:** В зависимости от количества каналов, поддерживаемых NVR, обычно бывает один экран, 4 экрана, 6, 8, 9, 16, 36 и 64 экранов.
- **Привязка:** После щелчка существующая конфигурация может быть привязана к порту вывода видео устройства.
- **Отвязать:** Нажмите чтобы отвязать привязанный порт вывода видео.

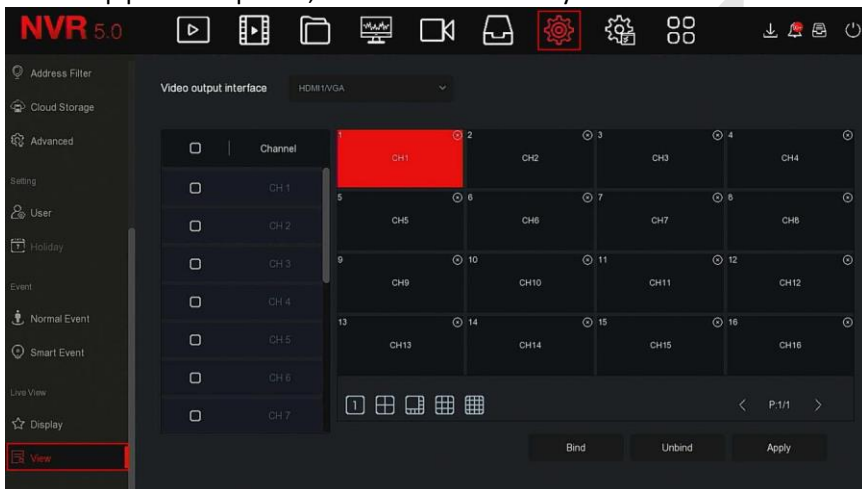

ЗАМЕЧАНИЕ

- Количество мониторов, к которым могут получить доступ разные устройства, разное, и количество разделенных экранов будет другим. Пожалуйста, обратитесь к актуальному устройству.

■ Выход из превью

Просмотр видео в реальном времени соответствующего канала, после выхода из системы

Шаг 1: В главном меню выберите "  → Выход из превью", чтобы войти в интерфейс настройки, как показано на Рисунке 5-74.



Рисунок 5-74

Шаг 2: Выберите каналы для просмотра.

Шаг 3: Нажмите "Применить", сохраните настройку

5.3.8 Обслуживание

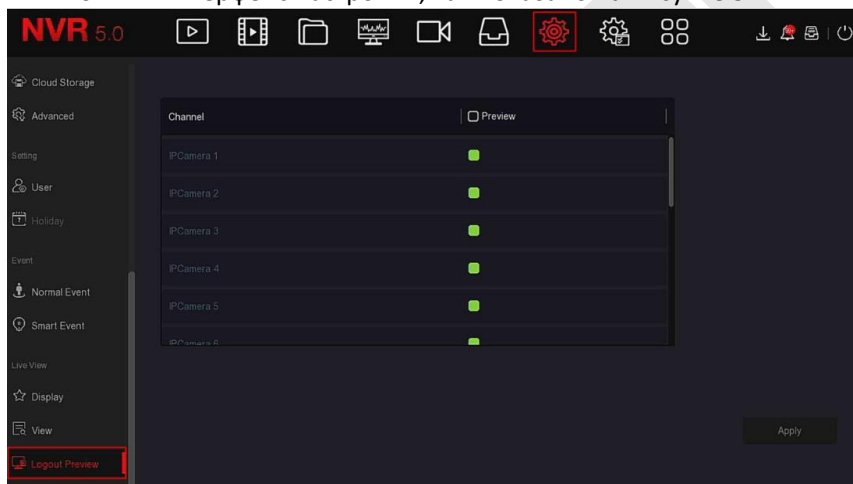
Обслуживание состоит из системной информации, обновления, сети, системного обслуживания, работы жесткого диска и системного сервиса, как показано на Рисунке 5-75.





Рисунок 5-75

5.3.8.1 Системная информация

■ Устройство

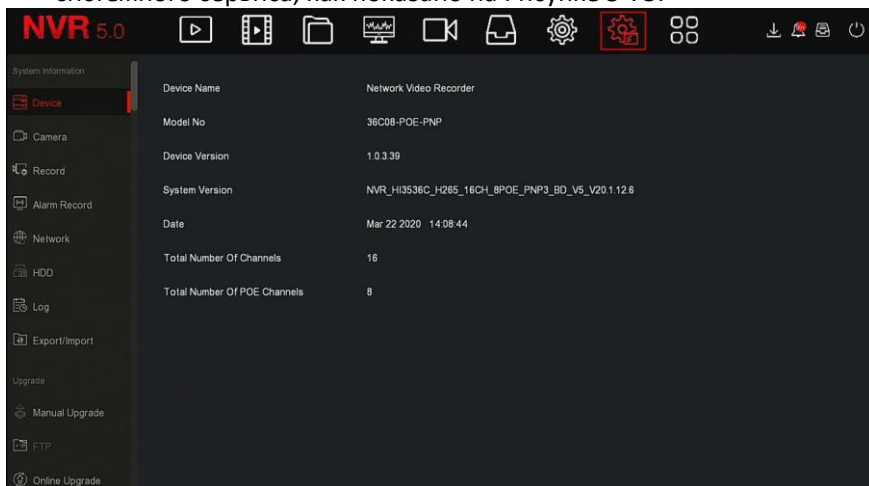
Шаг 1: В главном меню выберите « Устройство» для входа в интерфейс, как показано на рисунке 5-76.

Device Name	Network Video Recorder
Model No	36C08-POE-PNP
Device Version	1.0.3.39
System Version	NVR_HI3536C_H265_16CH_8POE_PNP3_BD_V5_V20.1.12.6
Date	Mar 22 2020 14:08:44
Total Number Of Channels	16
Total Number Of POE Channels	8

Рисунок 5-76

Шаг 2: Просмотр номера модели NVR, версии устройства, версии системы, даты выпуска и другой информации.

■ Камера

Шаг 1: В главном меню выберите " → Камера", чтобы войти в интерфейс камеры, как показано на Рисунке 5-77.

CH	Channel name	Status	Motion Detection	Video Loss
1	IPCamera 1	Connected	Not Support	Not Support
2	IPCamera 2	Connected	Support	Not Support
3	IPCamera 3	Connected	Support	Not Support
4	IPCamera 4	Connected	Support	Not Support
5	IPCamera 5	Connected	Support	Not Support
6	IPCamera 6	Connected	Support	Not Support
7	IPCamera 7	Disconnected	Support	Not Support
8	IPCamera 8	Connected	Support	Not Support
9	IPCamera 9	Connected	Not Support	Not Support

Рисунок 5-77

Шаг 2: Просмотр информации о состоянии каналов NVR.

■ Запись

Шаг 1: В главном меню выберите " → Запись», чтобы войти в интерфейс записи, как показано на Рисунке 5-78.

CH	Record Status	Stream Type	Bitrate(Mbps)	Record Type	Disk No.
1	Open	Composite Stream	2.31	Record	1
2	Open	Video Stream	0.29	Record	1
3	Open	Video Stream	0.25	Record	1
4	Open	Video Stream	3.51	Record	1
5	Open	Video Stream	3.25	Record	1
6	Open	Video Stream	0.24	Record	1
7	Close	Video Stream	0.00	-	1
8	Open	Composite Stream	3.12	Record	1
9	Open	Video Stream	3.30	Record	1

Рисунок 5-78

Шаг 2: Просмотр состояния записи и параметров кодирования каждого канала NVR.

■ Запись по тревоге

Шаг 1: В главном меню выберите " → Запись по тревоге", чтобы войти в интерфейс, как показано на Рисунке 5-79.

Alarm Input No.	Alarm Name	Alarm Type	Alarm Status	Trigger Record Channel
1	alarm_in1	NO	Close	
2	alarm_in2	NO	Close	
3	alarm_in3	NO	Close	
4	alarm_in4	NO	Close	

Рисунок 5-79

Шаг 2: Просматривайте состояние тревожных входов и информацию о связи для каждого канала NVR.

■ Сеть

Шаг 1: В главном меню выберите " → Сеть" чтобы войти в сетевой интерфейс, как показано на Рисунке 5-80.

NIC	LAN1
IP Address	172.18.195.251
Network Mask	255.255.248.0
Gateway	172.18.192.1
Primary DNS	172.18.192.1
Secondary DNS	8.8.8.8
MAC Address	54:32:07:69:1C:5B
Enable DHCP	Disable
PPPoE Address	
PPPoE Subnet Mask	

Рисунок 5-80

Шаг 2: Проверьте сетевое соединение и конфигурацию NVR.

■ HDD

Шаг 1: В главном меню выберите " → HDD», чтобы войти в интерфейс HDD, как показано на Рисунке 5-81.

No.	State	Total Capacity	Residual Capacity	Device Type
1	In Use	976.762 GB	3.906 GB	SATA

Total Capacity: 976.762 GB
Remain Capacity: 3.906 GB

Рисунок 5-81

Шаг 2: Просмотр информации о жестких дисках, подключенного к устройству.

■ Журнал

Шаг 1: В главном меню выберите "  → Журнал", чтобы войти в интерфейс журнала, как показано на Рисунке 5-82.

Type	All Logs	
Start Time	2020 - 05 - 07 00 : 00 : 00	
End Time	2020 - 05 - 07 23 : 59 : 59	Query

No.	Time	Event	User
-----	------	-------	------

<< >>

Export Export All Clear

Рисунок 5-82

Шаг 2: Задайте критерии поиска (тип, временной диапазон).

Шаг 3: Нажмите "Запрос", чтобы проверить журнал.

Шаг 4: Экспортируйте журнал: вставьте U-диск в NVR, нажмите "Экспорт" и дождитесь завершения экспорта; вы можете экспортировать найденные журналы на USB-накопитель.

- **Тип:** Выберите тип журнала для поиска.
- **Время начала/окончания:** Введите временной диапазон журнала, который нужно найти.
- **Экспорт:** Экспортируйте найденную информацию журнала и сохраните ее на U-диске, подключенном к устройству.
- **Экспортировать все:** Экспортируйте и сохраните всю информацию журнала на U-диске, подключенном к устройству.
- **Запрос:** Ищите журналы, задавая критерии поиска, и отображайте их в списке журналов.
- **Предыдущая страница/Следующая страница:** Перелистывание страниц: если в период запроса много журналов, щелкните, чтобы просмотреть другую страницу журнала.
- **Очистить:** Очистите всю информацию в журнале.

■ Экспорт/Импорт

Если нескольким идентичным устройствам требуется использовать одну и ту же конфигурацию, сначала можно настроить одно устройство и «экспортировать» файл конфигурации (создать резервную копию), а затем конфигурацию можно применить к другим устройствам с помощью операции «импорт», чтобы сэкономить время.

Шаг 1: В главном меню выберите "  → Экспорт/Импорт" для входа в интерфейс экспорта/импорта, как показано на Рисунке 5-83.



Рисунок 5-83

Шаг 2: Экспорт/импорт файлов конфигурации.

- ✓ **Экспорт:** Вставьте U-диск в NVR, нажмите "Экспорт" и дождитесь завершения экспорта, нажмите "Подтвердить".

- ✓ **Импорт:** Вставьте U-диск, на котором хранится файл конфигурации, в NVR, нажмите "Импорт → Подтвердить" и дождитесь завершения процесса импорта; устройство перезагрузится.

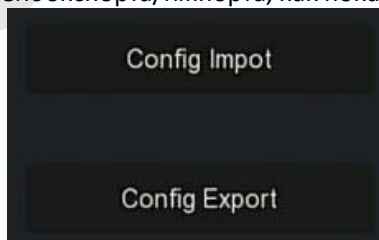
5.3.8.2 Обновление

■ Ручное обновление

Вставьте USB-устройство с файлом обновления в NVR, чтобы обновить версию прошивки. Если устройство обнаружит файл обновления на U-диске, информация о пакете обновления (серийный номер, имя, размер, дата) будет отображена в списке.

Шаг 1: Вставьте USB-устройство с файлом обновления (с именем xx_BD_V5_update_Vx.xxxbin) в NVR.

Шаг 2: В главном меню выберите "⚙️ → Ручное обновление", чтобы войти в интерфейс обновления, как показано на Рисунке 5-84.





Рисунок 5-84

Шаг 3: Нажмите  "Обновить", выберите файл обновления, нажмите  "Начать → Подтвердить", дождитесь, пока не закроется индикатор выполнения, и устройство автоматически перезагрузится для завершения обновления.

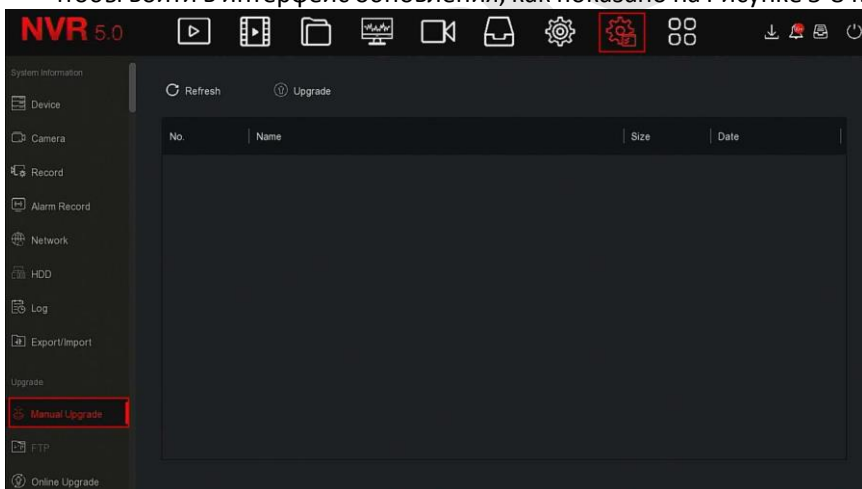

ЗАМЕЧАНИЯ

- Если после нескольких попыток устройство не может обнаружить пакет обновления, убедитесь, что USB-диск находится в USB-интерфейсе устройства, и правильно указано имя файла обновления.
- Во время процесса обновления не отключайте питание и не отсоединяйте USB-накопитель. Система автоматически перезагрузится после завершения обновления. Этот процесс занимает около 1-6 минут. Рекомендуется восстановить заводские настройки после завершения обновления. перед использованием NVR.

■ FTP

Скоро будет!

■ По умолчанию

Когда NVR работает медленно или конфигурация неверна, вы можете попытаться решить проблему, восстановив настройки по умолчанию.

Шаг 1: В главном меню выберите "  → По умолчанию" для входа в интерфейс, как показано на Рисунке 5-85.



Рисунок 5-85

Шаг 2: Выберите элементы конфигурации, для которых необходимо восстановить заводские настройки.

Шаг 3: Нажмите "Применить → Подтвердить".

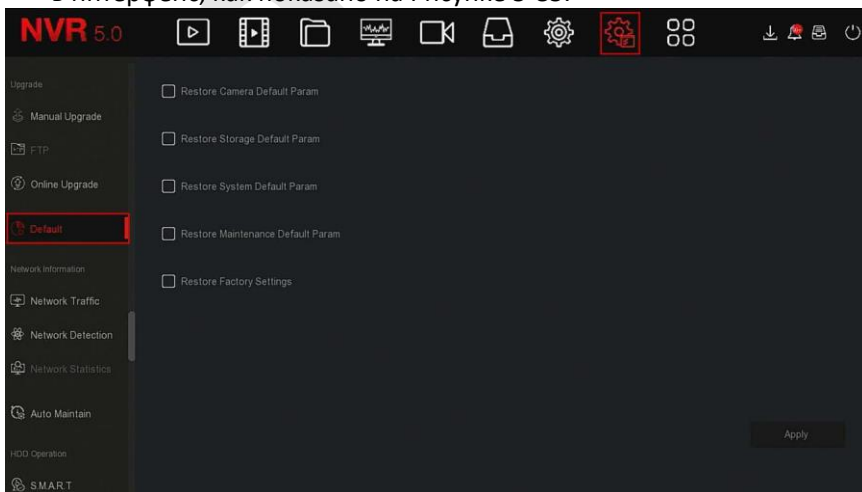

ЗАМЕЧАНИЕ

- После восстановления заводских настроек соответствующие функции будут восстановлены до заводских значений. Существующая конфигурация пользователя будет потеряна.

5.3.8.3 Информация о сети

■ Сетевой трафик

Сетевой трафик - это трафик данных, используемый видеофайлами в единицу времени. С помощью мониторинга сетевого трафика вы можете просматривать в реальном времени поток кода и изменение формы сигнала потока кода для каждого канала в реальном времени.

Шаг 1: В главном меню выберите "  → Сетевой трафик", чтобы войти в интерфейс, как показано на Рисунке 5-86.





Рисунок 5-86

Шаг 2: Просматривайте сетевой трафик каждого канала в реальном времени.

■ Обнаружение сети

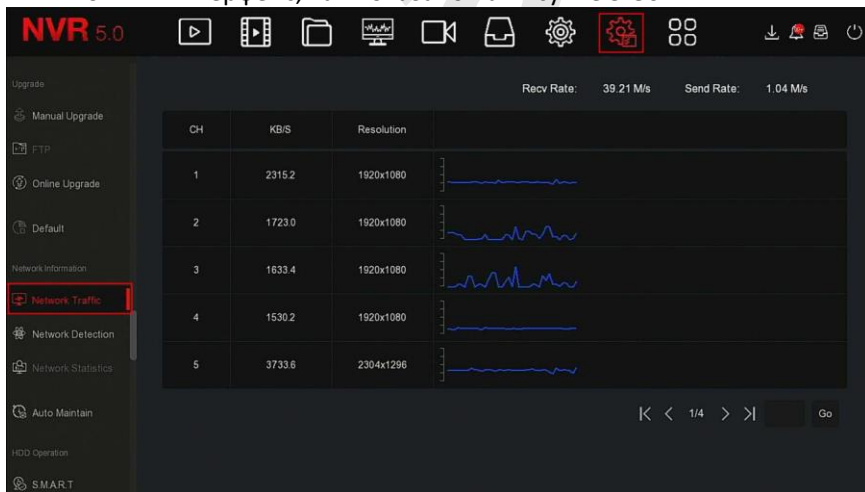
Обнаружение сети предназначено для проверки задержки сети и потери пакетов.

Шаг 1: В главном меню выберите " → Обнаружение сети", чтобы войти в интерфейс, как показано на Рисунке 5-87.



Рисунок 5-87

Шаг 2: Выберите NIC, введите тестовый адрес в адресную строку.

Шаг 3: Нажмите "Тест", чтобы выполнить тест сетевой задержки и потери пакетов, после теста система отобразит результаты теста, включая степень потери пакетов и среднюю задержку.

■ Сетевая статистика

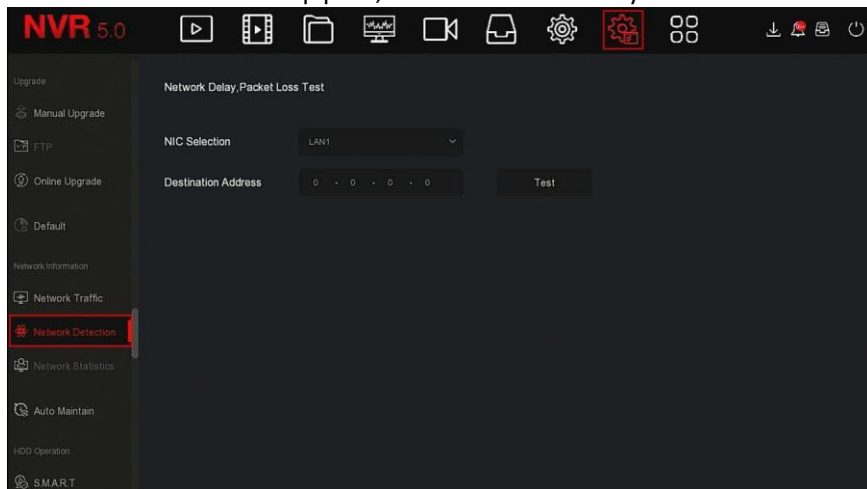
Скоро будет!

■ Обслуживание

Когда устройство работает в течение длительного времени, вы можете настроить его на перезапуск во время простоя, чтобы увеличить скорость работы устройства.

Шаг 1: В главном меню выберите " → Обслуживание", чтобы войти в интерфейс автоматического обслуживания, как показано на Рисунке 5-88 ниже.



Рисунок 5-88

Шаг 2: Выберите время для автообслуживания.

Шаги 3: Нажмите «Применить», чтобы сохранить настройку.

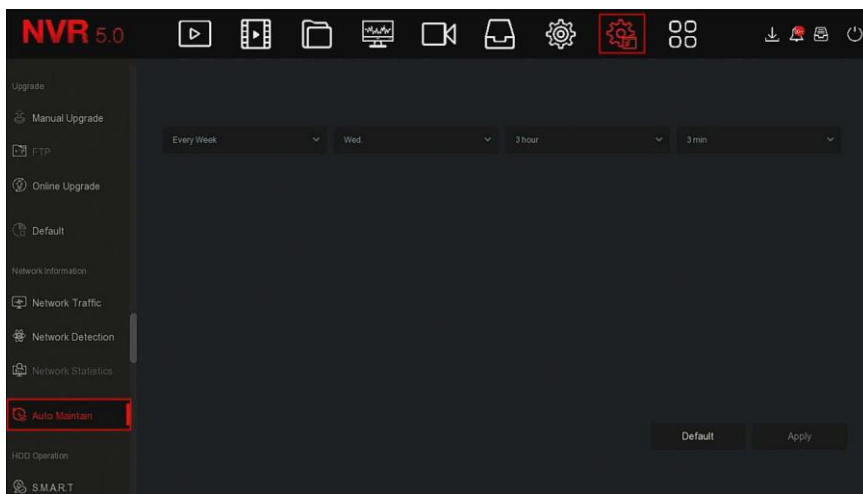

ЗАМЕЧАНИЕ

- Автоматический перезапуск системы может осуществляться в соответствии с циклом в фиксированное время (каждый месяц, каждую неделю, каждый день), установленным для перезапуска устройства, вы также можете выбрать "Никогда" и оборудование не будет обслуживаться автоматически.

5.3.8.4 Работа с HDD

■ S.M.A.R.T.

S.M.A.R.T. используется для мониторинга температуры жесткого диска, состояния поверхности, двигателя и его приводной системы, а также анализа и прогнозирования возможных проблем жесткого диска.

Шаг 1: В главном меню выберите "  → S.M.A.R.T.", чтобы войти в интерфейс, как показано на Рисунке 5-89.



Рисунок 5-89

Шаг 2: Выберите жесткий диск для тестирования и установите "Тип теста".

Шаг 3: Устройство начинает обнаруживать жесткий диск.

Шаги 4: После обнаружения жесткого диска сведения о нем будут отображены в списке информации.

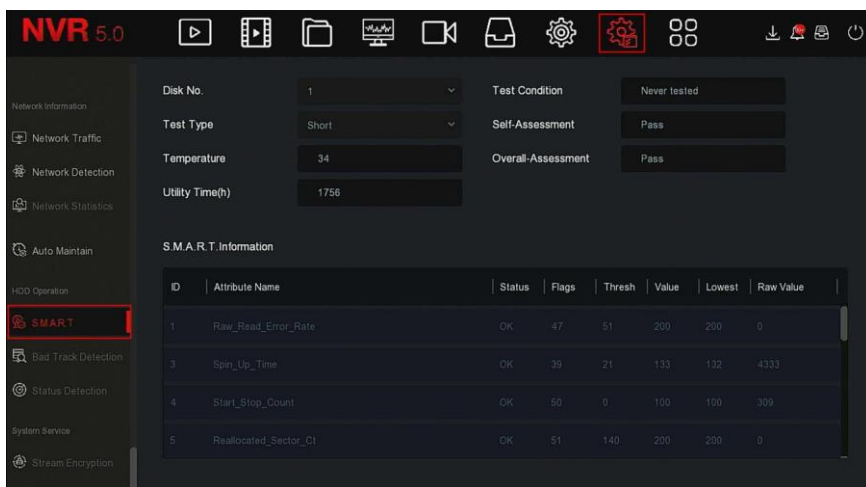
■ Обнаружение плохих треков

Скоро будет!

■ Обнаружение статуса

Скоро будет!

5.3.8.5 Система обслуживания

■ Поток шифрование

Скоро будет!

5.3.9 Информация о тревоге

Шаг 1: В главном меню выберите "", чтобы войти в интерфейс информации о тревоге, как показано на Рисунке 5-90 ниже.





Рисунок 5-90

Шаг 2: Просмотр информации о событиях и различных сигналах тревоги устройства.

Шаг 3: Нажмите  "Установить" для входа в интерфейс "Настройки подсказок", как показано на Рисунке 5-91.

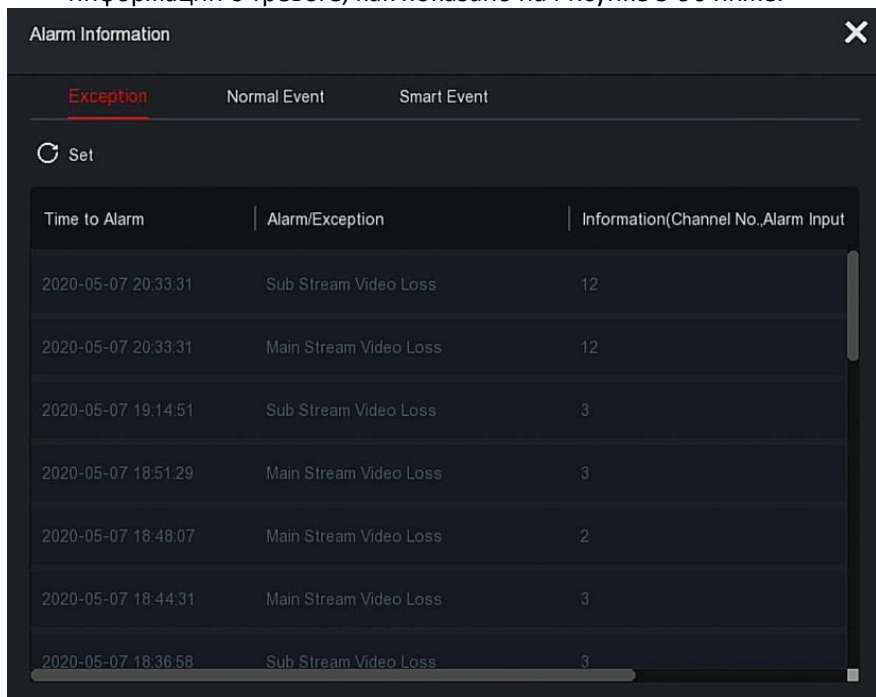



Рисунок 5-91

Шаг 4: Нажмите "Применить", чтобы сохранить настройку.

5.3.10 Процесс резервного копирования

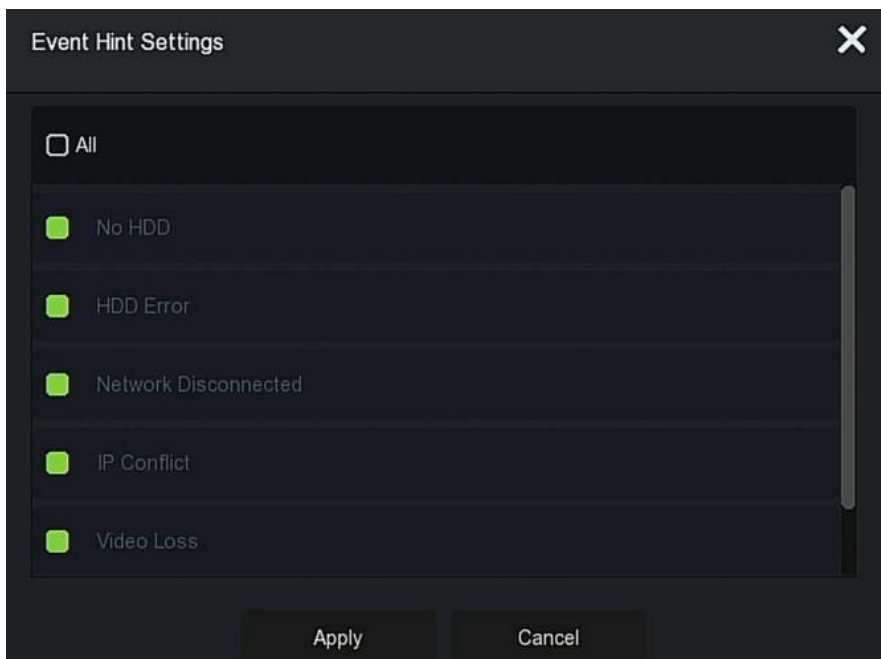
В главном меню нажмите "", чтобы войти в интерфейс. Во время резервного копирования файла вы можете просмотреть процесс резервного копирования файла, приостановить и удалить файл резервной копии.

Шаг 1: В главном меню нажмите "", чтобы войти в интерфейс процесса резервного копирования, как показано на Рисунке 5-92.



Рисунок 5-92

Шаг 2: Просмотрите процесс резервного копирования файла, приостановите или удалите файл резервной копии.

5.3.11 Выключить

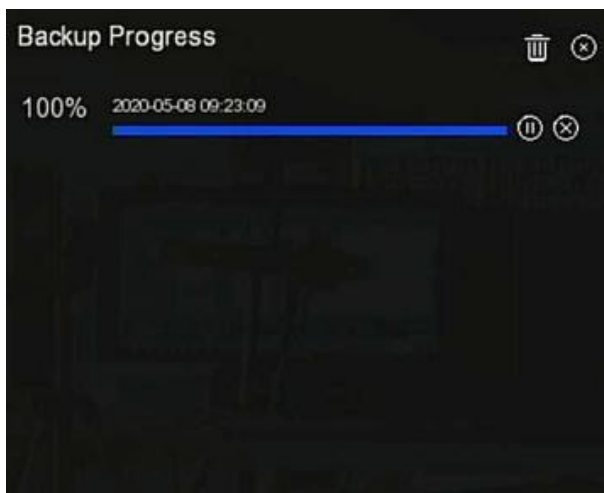

Шаг 1: В главном меню нажмите "🔌", чтобы войти в интерфейс выключения, как показано на Рисунке 5-93 ниже.



Рисунок 5-93

Шаг 2: При необходимости выполните соответствующую операцию (выход из системы, перезагрузка, выключение).

Глава 6 Работа через Интернет

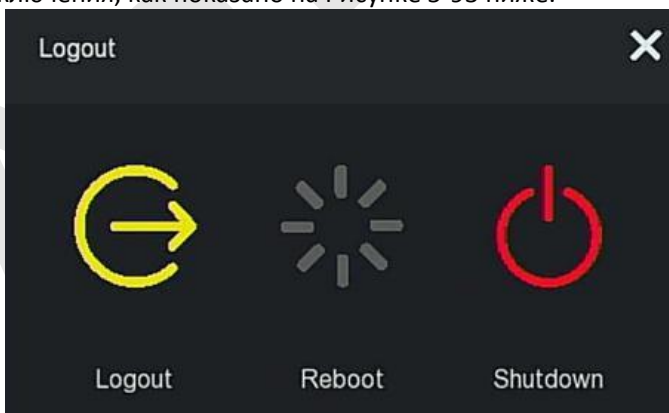

ЗАМЕЧАНИЯ

- У разных типов устройств разные интерфейсы. Нижеследующие иллюстрации приведены только для справки. Пожалуйста, обратитесь к актуальному устройству.
- Видеорегистратор поддерживает доступ с ПК и управление им через Интернет.
- На веб-странице представлены модули приложений, такие как предварительный просмотр в реальном времени, воспроизведение, настройка и выход из системы.
- Устройство поддерживает мониторинг на различных браузерах, таких как IE, браузер 360, Firefox (версия 52 или выше), Google Chrome (версия Chrome45 или выше).
- Пользователи могут получить доступ к веб-интерфейсу управления устройством с нескольких ПК одновременно.

6.1 Интернет-соединение

Перед использованием браузера для входа в веб-интерфейс проверьте, нормально ли работает сеть между ПК и NVR.

Шаг 1: Убедитесь, что устройство NVR правильно подключено к сети.

Шаг 2: Установите IP-адрес, маску подсети и шлюз для ПК и NVR соответственно.

- ✓ Если в сети нет устройства маршрутизации, выделите IP-адрес в том же сегменте сети. При наличии маршрутизатора, вам необходимо установить соответствующий шлюз и маску подсети.
- ✓ По умолчанию IP-адрес устройства NVR - 192.168.1.88.

Шаг 3: Проверьте, в порядке ли сеть между ПК и NVR. Метод заключается в следующем: когда сеть между ПК и NVR нормальная, вы можете войти в веб-интерфейс NVR через ПК.

- ✓ Нормальный отклик на команду ПК "ping ***.***.***.***" (IP-адрес сетевого видеорегистратора) подтверждает, что сеть подключена, и есть возвращаемое значение TTL (обычно равно 255).
- ✓ Войдите в локальный интерфейс устройства NVR и введите IP-

адрес ПК в разделе "Проверка сети", чтобы проверить, подключена ли сеть. Для получения дополнительной информации см. 5.3.8.3 Обнаружение сети.

6.2 Вход в браузер

Чтобы убедиться, что видеорегистратор успешно подключается к Интернету, откройте браузер, введите требуемый IP-адрес, значению по умолчанию - 192.168.1.88, и войдите в интерфейс входа, как показано на рисунке 6-1.



Рисунок 6-1

Выберите язык системы в правом верхнем углу интерфейса, введите имя пользователя и пароль, (имя пользователя по умолчанию - "admin", пароль - "12345"), нажмите "Войти".



ЗАМЕЧАНИЯ

- **Изменить пароль:** После входа на веб-страницу система выведет предупреждение "Текущий пароль слишком простой, пожалуйста, измените пароль!", Нажмите "Изменить", введите новый пароль, подтвердите пароль, установите секретный вопрос, экспортируйте ключ, нажмите "ОК" и завершите изменение пароля.
- **Забыли пароль:** в веб-интерфейсе входа в систему нажмите сноску о забытом пароле, выберите метод проверки, например, "Ответьте на вопрос", выберите вопрос, заданный при смене пароля, введите соответствующий ответ и нажмите "Далее", чтобы сбросить пароль. Нажмите "Повторный вход", чтобы вернуться в интерфейс входа.

- Если для порта HTTP задан порт, отличный от 80, введите `http://IP-адрес.+: (двоеточие) + номер порта` в адресной строке браузера, например, "`http://192.168.1.88:96`".

6.3 Active X загрузка, установка

Плагин Active X должен быть загружен и установлен при первом входе на устройство, как показано на Рисунке 6-2, нажмите сноску "Пожалуйста, щелкните здесь, чтобы загрузить и установить плагин. Закройте браузер при установке плагина", установите его и следуйте инструкциям для завершения установки.



Рисунок 6-2



ЗАМЕЧАНИЯ

- После обновления видеорежистратора до новой версии вам необходимо удалить исходный плагин, снова загрузить и установить его.
- Для WIN 7 могут возникнуть проблемы с резервным копированием и записью. В этом случае проверьте настройки администратора, выполните следующую процедуру:

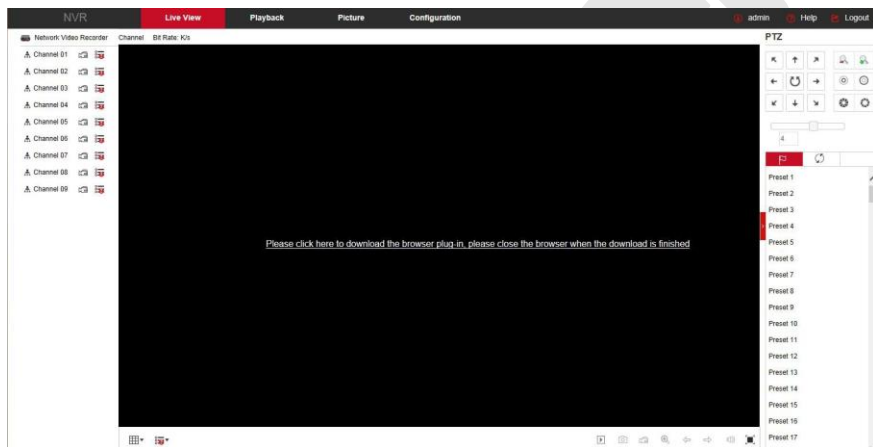
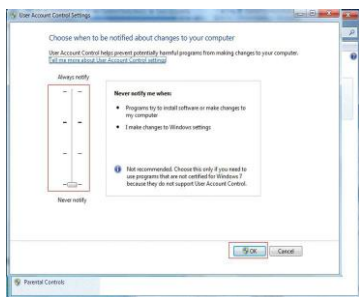

WIN7-1

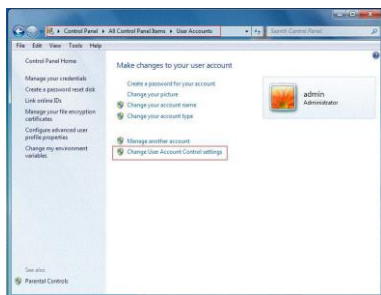

WIN7-2

Установите минимальный уровень безопасности в настройках брандмауэра, а также внесите некоторые изменения в IE: Настройки - Свойства браузера - Дополнительно - включите все параметры ActiveX и нажмите "ОК". См. Рисунок 6-3.



Рисунок 6-3

6.4 Прямая трансляция

После успешного входа в систему вы попадете в интерфейс предварительного просмотра, показанный на рисунке 6-4:



Рисунок 6-4

- 1. Системное меню.** Включает просмотр в реальном времени, архив, экспорт, конфигурацию, выход из системы и отображение имени текущего пользователя.
- 2. Каналы мониторинга в реальном времени.** Запуск/Останов просмотра, запись и переключение потоков.

Значок	Описание
	Запуск/Останов соответствующего канала предварительного просмотра.
	Начать/Остановить запись, сохранить видео на диске локального компьютера.
	Переключение основного и дополнительного потоков

Таблица 6-1

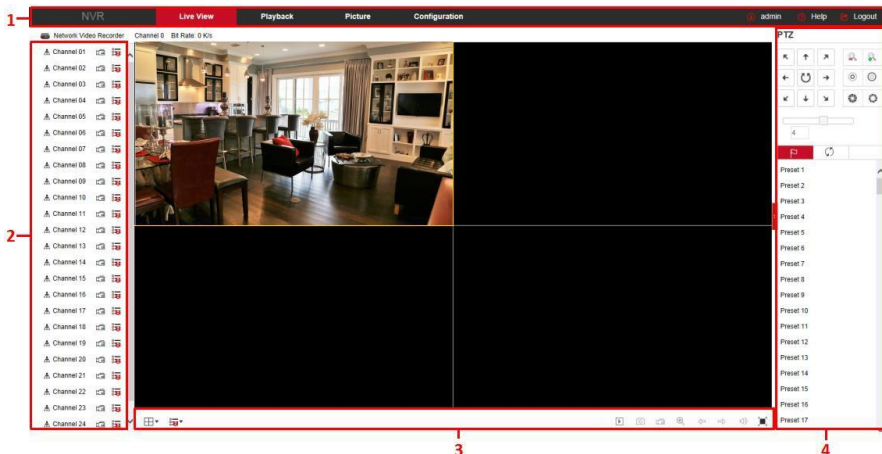
3. Кнопки предварительного просмотра канала

Значок	Описание
	Переключение окна предварительного просмотра. Слева направо: 1 экран, 4-сегментный экран, 9-сегментный экран и т.д. В зависимости от количества каналов, поддерживаемых устройством, окно предварительного просмотра будет отличаться. Пожалуйста, обратитесь к реальному устройству.
	Переключить потоки на всех каналах предварительного просмотра.













	Запуск/Останов всех каналов предварительного просмотра.
	Щелкните этот значок, чтобы сделать снимок. Путь хранения изображения по умолчанию - C:\Captures. Вы можете изменить путь в конфигурации.
	Щелкните этот значок, чтобы начать запись на всех каналах; щелкните значок еще раз, чтобы остановить запись. Путь хранения записи по умолчанию - C:\Record. Вы можете изменить путь в конфигурации.
	Локальное электронное масштабирование, щелкните этот значок, чтобы открыть функцию электронного масштабирования, выберите канал для увеличения, нажмите и удерживайте левую кнопку мыши, чтобы выбрать область для увеличения, отпустите левую кнопку и выберите область для увеличения; щелкните правую кнопку мыши, чтобы восстановить исходное состояние.
	Переход между страницами предварительного просмотра.
	Включение/выключение звука.
	Переход в полноэкранный режим. Нажмите клавишу Esc, чтобы выйти.

Таблица 6-2

4. Окно управления настройкой PTZ

Значок	Описание
	Кнопки управления направлением PTZ
	Самопроверка PTZ
	Кнопки масштабирования
	Кнопки фокусировки
	Кнопки управления диафрагмой







	Размер шага, в основном используется для управления скоростью. Чем больше значение, тем выше скорость вращения. Например, скорость вращения шага 7 намного больше шага 1.
	Настройка предустановленной точки
	Вызов предустановленной точки
	Настройки
	Удалить настройки
	Настройка круизного пути
	Включение / выключение круиза

Таблица 6-3

6.5 Конфигурация

6.5.1 Локальная конфигурация

В главном интерфейсе нажмите "Конфигурация → Локальная конфигурация → Локальная конфигурация", чтобы войти в интерфейс, как показано на Рисунке 6-5. Здесь вы можете установить соответствующие пути сохранения на локальном компьютере. Нажмите "Выбор", чтобы выбрать путь для сохранения, нажмите "ОК", чтобы завершить настройку пути.

Local Config

Record File Settings

Save record files to

Save downloaded files to

Picture and Clip Settings

Save capture files in live view to

Save capture files when playback to

Save clips to

Save

Рисунок 6-5

6.5.2 Канал

6.5.2.1 Добавить камеру

■ Камеры

В главном интерфейсе нажмите "Конфигурация → Канал → Камеры", чтобы войти в интерфейс добавления камеры, как показано на Рисунке 6-6. Здесь вы можете добавлять, редактировать и удалять устройства по мере необходимости. Параметры соответствуют настройкам на стороне сетевого видеорегистратора.

Add Camera PoE Power Configuration PoE Bonding Configuration

Add		Manual Add		Del			
<input type="checkbox"/>	Channel(3)	Edit	Del	Conf.	IP	Port	Protocol
<input type="checkbox"/>	1	Edit	Del	Conf.	172.18.196.203	80	Private
<input type="checkbox"/>	5	Edit	Del	Conf.	172.18.193.39	80	Private
<input type="checkbox"/>	6	Edit	Del	Conf.	172.18.193.63	80	Private

Рисунок 6-6

■ Конфигурация питания PoE

В главном интерфейсе нажмите "Конфигурация → Канал → Камеры → Конфигурация питания PoE". Здесь вы можете установить расстояние до сетевой камеры, подключенной к фактическому каналу PoE, и проверить состояние подключения канала, как показано на Рисунке 6-7.

Add Camera **PoE Power Configuration** PoE Bonding Configuration

Channel	<input type="checkbox"/> Long Distance	<input type="checkbox"/> Short Distance	Channel Status	Actual Power
1	<input type="checkbox"/>	<input checked="" type="checkbox"/>	Disconnected	0.00w
2	<input type="checkbox"/>	<input checked="" type="checkbox"/>	Disconnected	0.00w
3	<input type="checkbox"/>	<input checked="" type="checkbox"/>	Disconnected	0.00w
4	<input type="checkbox"/>	<input checked="" type="checkbox"/>	Disconnected	0.00w
5	<input type="checkbox"/>	<input checked="" type="checkbox"/>	Disconnected	0.00w
6	<input type="checkbox"/>	<input checked="" type="checkbox"/>	Disconnected	0.00w
7	<input type="checkbox"/>	<input checked="" type="checkbox"/>	Disconnected	0.00w
8	<input type="checkbox"/>	<input checked="" type="checkbox"/>	Disconnected	0.00w



Note:

- PoE port rated power is 100.0W.
- The normal power range of each PoE port is 0W-30.0W.

Рисунок 6-7

■ PoE соединение

В главном интерфейсе нажмите "Конфигурация → Канал → Камеры → Конфигурация привязки PoE". Здесь вы можете настроить каждый порт PoE для привязки к камере.

Add Camera PoE Power Configuration **PoE Bonding Configuration**

<input type="checkbox"/> Enable	Channel name
<input type="checkbox"/>	IPCamera 1
<input type="checkbox"/>	IPCamera 2
<input type="checkbox"/>	IPCamera 3
<input type="checkbox"/>	IPCamera 4
<input type="checkbox"/>	IPCamera 5
<input type="checkbox"/>	IPCamera 6
<input type="checkbox"/>	IPCamera 7
<input type="checkbox"/>	IPCamera 8

Рисунок 6-8

6.5.2.2 OSD

В главном интерфейсе нажмите "Конфигурация → Канал → Настройка OSD", чтобы войти в интерфейс настройки OSD, как показано на Рисунке 6-9. Здесь вы можете установить отображение на экране текста, даты и другой информации; параметры соответствуют настройкам на стороне NVR.

OSD



Рисунок 6-9

6.5.2.3 Изображение

В главном интерфейсе нажмите "Конфигурация → Канал → Изображение", чтобы войти в интерфейс настройки изображения, как показано на Рисунке 6-10. Здесь вы можете настроить изображение канала (яркость, контрастность, насыщенность и оттенок), подсветку, экспозицию, компенсацию засветки, баланс белого, шумоподавление, улучшение изображения и антитуман. Соответствующие параметры согласуются с локальными настройками NVR.

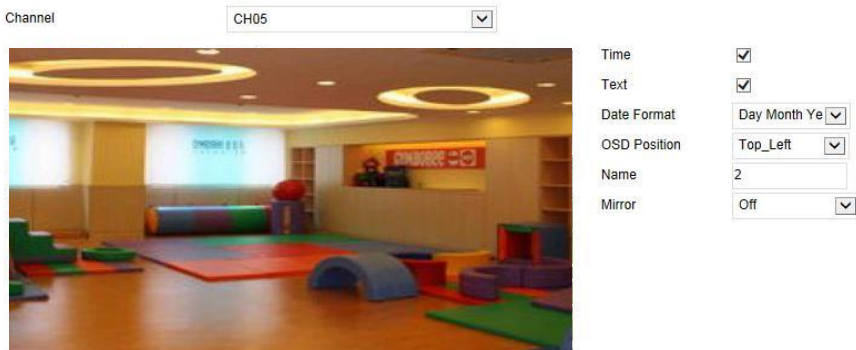

Рисунок 6-10

6.5.2.4 Настройка PTZ

В главном интерфейсе нажмите "Конфигурация → Канал → Настройка PTZ", чтобы войти в интерфейс настройки видео PTZ, как показано на Рисунке 6-11. Здесь вы можете просмотреть и настроить канал PTZ, подключенный по RS485: протокол, адрес, скорость передачи и т.д. Эти параметры соответствуют настройкам на стороне видеорегистратора.

PTZ

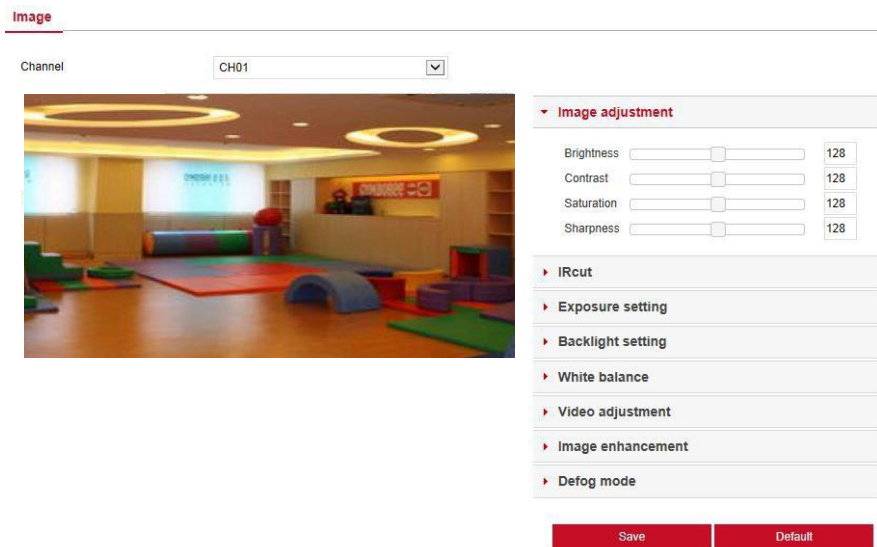
Channel	CH01	▼
Protocol	PelcoD	▼
Address	0	
Baud Rate	9600	▼
Data Bit	8	▼
Stop Bit	2	▼
Check	EVEN	▼

Save

Рисунок 6-11

**ЗАМЕЧАНИЕ**

- При настройке протокола, если соединение является сетевым PTZ, выберите "Private", а если соединение по RS485, выберите другие протоколы.

6.5.2.5 Приватная зона

В главном интерфейсе нажмите "Конфигурация → Канал → Приватная зона", чтобы войти в интерфейс настройки маски конфиденциальности, как показано на Рисунке 6-12. Здесь вы можете установить три конфиденциальные области; параметры соответствуют настройкам на стороне NVR.

Privacy Mask

Channel

CH02



- Private Masking1
- Private Masking2
- Private Masking3

Рисунок 6-12

6.5.2.6 Имя канала

В главном интерфейсе нажмите "Конфигурация → Канал → Имя канала", чтобы войти в интерфейс настройки, как показано на Рисунке 6-13. Здесь вы можете просматривать и изменять названия всех каналов видеорегистратора. Эти параметры соответствуют настройкам на стороне видеорегистратора.

Channel Name

CH1	<input type="text" value="CH1"/>
CH2	<input type="text" value="CH2"/>
CH3	<input type="text" value="CH3"/>
CH4	<input type="text" value="CH4"/>
CH5	<input type="text" value="CH5"/>
CH6	<input type="text" value="CH6"/>
CH7	<input type="text" value="CH7"/>
CH8	<input type="text" value="CH8"/>
CH9	<input type="text" value="CH9"/>

Рисунок 6-13

6.5.3 Хранилище

6.5.3.1 Настройка записи

■ Запись канала

Шаг 1: В главном интерфейсе нажмите "Конфигурация → Хранилище → Настройка записи", чтобы войти в интерфейс настройки записи, как показано на Рисунке 6-14.

Channel Recording Encode

Channel

Enable

Day	00	02	04	06	08	10	12	14	16	18	20	22	24	
Sun.	[Green bar]													<input type="button" value="Del"/>
Mon.	[Green bar]													<input type="button" value="Del"/>
Tue.	[Green bar]													<input type="button" value="Del"/>
Wed.	[Green bar]													<input type="button" value="Del"/>
Thu.	[Green bar]													<input type="button" value="Del"/>
Fri.	[Green bar]													<input type="button" value="Del"/>
Sat.	[Green bar]													<input type="button" value="Del"/>

Record
 Motion Detection
 Alarm
 Motion Detection&Alarm
 Intelligent Alarm

Рисунок 6-14

Шаг 2: Установите параметры, см. таблицу:



Параметр	Описание
Канал	Выберите номер канала для настройки записи; вы можете установить разные планы записи для разных каналов.
Включить	Включение/отключение функции записи текущего канала.
Удалить	Удалить выбранный период времени записи.
Удалить все	Щелкните, чтобы удалить все настройки записи.
Выбрать Все	Нажмите, чтобы настроить запись всех типов с понедельника по воскресенье.
	Скопировать. После настройки записи в определенный день нажмите "  ", чтобы применить настройки этого дня к другому.
Установка периода времени	Щелкните один из установленных периодов времени записи, откройте окно настройки периода времени, выберите тип записи, установите период времени и нажмите "Сохранить", чтобы завершить настройку. При нажатии "Удалить", выбранный период времени будет удален.
Больше настроек	Нажмите, чтобы войти в интерфейс настройки времени предварительной записи, установите предварительную запись от 0 до 30 секунд, нажмите "Сохранить".

Таблица 6-1

Шаги 3: нажмите "Сохранить", чтобы завершить настройку.

■ **Кодирование**

В главном интерфейсе нажмите "Конфигурация → Хранилище → Настройка записи → Кодирование", чтобы войти в интерфейс настройки кодировки, как показано на Рисунке 6-15. Здесь вы можете просмотреть и установить значения параметров кодирования для доступа к IP камере. Соответствующие параметры и настройки - на стороне NVR.

Channel Recording

Encode

Channel	CH01
Stream Type	Main Stream
Video Encoding	H264
Main Stream	
Resolution	1920x1080
Stream Type	Video&Audio
Rate Control	VBR
Bitrate(Kb/S)	3072
Rate suggestion range(Kbps)	3200~5333
Frame Rate	25
H264+/H265+	
H264+	Off

Рисунок 6-15

6.5.3.2 Управление хранением

■ Хранение

В главном интерфейсе нажмите "Конфигурация → Хранилище → Управление хранением", чтобы войти в интерфейс жесткого диска, как показано на Рисунке 6-16. Здесь вы можете просмотреть информацию о жестком диске подключенного устройства и отформатировать жесткий диск. Действия по форматированию жесткого диска соответствуют локальным настройкам видеорегистратора.

HDD

Cloud Storage

No.	State	Total Capacity	Residual Capacity	Device Type
<input type="checkbox"/> 01	Using	976.762GB	0.000GB	SATA
<input type="checkbox"/> 11	Normal	15.154GB	8.257GB	USB

Format

Warning:The device will reboot automatically after disk formatting!

Рисунок 6-16

■ Облако

В главном интерфейсе нажмите "Конфигурация → Система → Хранилище → Управление хранением → Облако", чтобы войти в интерфейс настройки облачного хранилища, как показано на Рисунке 6-17. Здесь вы можете включить и установить функцию облачного хранилища, конкретные шаги настройки согласуются с локальными настройками NVR.

HDD

Cloud Storage

Cloud Storage

 Enable Google

Bind

Cloud Web

Verification Code

Test

Upload Folder

event_picture

User Name	Capacity	Used
	0.00MB	0.00MB

IPEYE

Enable

Channel

CH01



IPEYE Client

IPEYE only supports H264 encoding

Рисунок 6-17

6.5.4 Система

6.5.4.1 Общее

■ Настройки

В главном интерфейсе нажмите "Конфигурация → Система → Общие", чтобы войти в интерфейс настройки устройства, как показано на Рисунке 6-18. Здесь вы можете просмотреть и настроить язык, режим записи, дни записи, стандарт видео, разрешение и другую информацию, нажмите "Сохранить", чтобы завершить настройку.

Device Setting	Date	Dst
Language	English	▼
Record Mode	Overwrite	▼
Record Days	No Limit	▼
Video Standard	PAL	▼
Resolution	1280x720	▼
Standby Time(Min)	Never	▼
Device Name	NVR	

Рисунок 6-18

■ Дата/время

Установите системные дату и время, синхронизируйте с компьютером, или используйте функцию протокола сетевого времени (NTP), если требуется.

Установите системную дату следующим образом:

Шаг 1: В главном интерфейсе нажмите "Конфигурация → Система → Общие → Дата/Время", чтобы войти в интерфейс настройки, как показано на Рисунке 6-19.

Шаг 2: Выберите тип установки даты, есть три способа.

- ✓ Включите "Установить дату/время вручную", выберите дату и время вручную, нажмите "Сохранить", система автоматически синхронизируется с установленным вручную временем.
- ✓ Включите "Синхронизировать с компьютером", нажмите "Сохранить". Система автоматически синхронизирует время с

- компьютером, который входит на веб-страницу.
- ✓ Включите "Синхронизировать с сервером", выберите сервер NTP (или введите имя домена сервера), выберите часовой пояс, в котором находится устройство, введите порт NTP, установите интервал обновления NTP, формат даты, разделитель даты, формат времени, нажмите "Сохранить", системное время и время сервера NTP будут синхронизированы.

Параметр	Описание
NTP-сервер	Выберите доменное имя сервера, где находится NTP сервис установлен.
Вручную	Когда NTP-сервер выбран "Вручную", введите доменное имя сервера NTP.
NTP-порт	Введите порт сервера NTP.
Формат даты	Установите формат отображения даты: год-месяц-день, месяц-день-год, день-месяц-год, день-месяц-год.
Формат времени	Установите формат времени устройства, 24-часовой или 12-часовой.
Разделитель	Установите разделитель между годом, месяцем и днем.
Часовой пояс	Установите часовой пояс устройства.
Проверить время	Выберите канал NVR.

Таблица 6-2

Device Setting

Date

Dst

Time Zone	GMT+00:00 Dublin, Edinburgh, London
<input checked="" type="checkbox"/> Set Date/Time Manually	
Date/Time	2020-05-08 10 59 30
<input type="checkbox"/> Synchronize with the computer	2020/5/8 10:56:52
<input type="checkbox"/> Receive date/time form NTP	
NTP Server	time.nist.gov
Custom NTP Server	
NTP Port	123
NTP Interval(Min)	10
Date Format	Year Month Day
Date Separator	.
Time Format	24hour
Channel Check Time	
<input type="checkbox"/> Select All	
<input checked="" type="checkbox"/> CH01 <input checked="" type="checkbox"/> CH02 <input checked="" type="checkbox"/> CH03 <input checked="" type="checkbox"/> CH04 <input checked="" type="checkbox"/> CH05 <input checked="" type="checkbox"/> CH06 <input checked="" type="checkbox"/> CH07 <input checked="" type="checkbox"/> CH08 <input checked="" type="checkbox"/> CH09 <input checked="" type="checkbox"/> CH10 <input checked="" type="checkbox"/> CH11 <input checked="" type="checkbox"/> CH12	
<input checked="" type="checkbox"/> CH13 <input checked="" type="checkbox"/> CH14 <input checked="" type="checkbox"/> CH15 <input checked="" type="checkbox"/> CH16	Interval (Min)
60	

Рисунок 6-19

■ Летнее время

Шаг 1: В главном интерфейсе нажмите "Конфигурация → Система → Общие → Летнее время", чтобы войти в интерфейс настройки, как показано на Рисунке 6-20.

Шаг 2: Включите летнее время, установите тип, время начала, время окончания и смещение.

Шаг 3: Нажмите "Сохранить", чтобы завершить настройку.

Device Setting Date **Dst**

Daylight-Saving Time

Type Week ▼

Start Time Mar. ▼ 1st ▼ Sun. ▼ 03 ▼ 03 ▼

End Time Nov. ▼ 1st ▼ Sun. ▼ 03 ▼ 03 ▼

Offset(min) 60 ▼

Рисунок 6-20

6.5.4.2 Сеть

■ IP/порт

В главном интерфейсе нажмите "Конфигурация → Система → Сеть → IP/порт", чтобы войти в интерфейс настройки, как показано на Рисунке 6-21. Здесь вы можете установить IP-адрес, маску сети, шлюз, порт, DNS и другую сетевую информацию.

IP/Port	DDNS	Email	P2P
NIC Settings			
	Enable DHCP	<input type="checkbox"/>	
IP Address	172.18.195.251		
Network Mask	255.255.248.0		
Gateway	172.18.192.1		
TCP Port	5000		
RTSP Port	554		
HTTP Port	80		
Private Port	6000		
Device MAC	54:32:07:69:1C:5B		
DNS			
Primary DNS	172.18.192.1		
Secondary DNS	8.8.8.8		
Internal Net Card IP			
Internal Net Card IP	192.168.11.2		

Рисунок 6-21

■ DDNS

В главном интерфейсе нажмите "Конфигурация → Система → Сеть → DDNS", чтобы войти в интерфейс настройки DDNS, как показано на Рисунке 6-22. Здесь вы можете включить и установить функцию DDNS, настройка DDNS согласуется с локальной настройкой NVR.

IP/Port	DDNS	Email	P2P
DDNS			
Enable DDNS	<input type="checkbox"/>		
DDNS Type	ORAY		
Refresh Time(Sec)	60		
User Name			
Password			
Domain			

Рисунок 6-22

■ Электронная почта

В главном интерфейсе нажмите "Конфигурация → Система → Сеть → Email", чтобы войти в интерфейс настройки, как показано на Рисунке 6-23. Здесь вы можете включить и настроить функцию оповещения по электронной почте.

IP/Port	DDNS	Email	P2P	FTP			
<input type="checkbox"/> Enable e-Mail Alarm Notifications							
Sender's Address	<input type="text"/>						
SMTP Server	<input type="text" value="smtp.MailServer.com"/>						
Port	<input type="text" value="465"/>						
<input type="checkbox"/> Attach File							
Subject	<input type="text" value="NVR_ALERT"/>						
Message Interval(Min)	<input type="text" value="1"/>						
Encryption	<input type="text" value="SSL"/> <input type="button" value="v"/>						
User Name	<input type="text"/>						
Password	<input type="text"/>						
Confirm	<input type="text"/>						
Recipient1	<input type="text"/>	<input type="button" value="Test"/>					
Recipient2	<input type="text"/>						
Recipient3	<input type="text"/>						
Time Period							
Week	<input type="text" value="Fri."/> <input type="button" value="v"/>						
Time Period1	<input type="text" value="00"/>	:	<input type="text" value="00"/>	~	<input type="text" value="00"/>	:	<input type="text" value="00"/>
Time Period2	<input type="text" value="00"/>	:	<input type="text" value="00"/>	~	<input type="text" value="00"/>	:	<input type="text" value="00"/>
<input type="checkbox"/> Enable Auto Email							
Email Interval(Min)	<input type="text" value="60"/>						

Рисунок 6-23

■ P2P

В главном интерфейсе нажмите "Конфигурация → Система → Сеть → P2P", чтобы войти в интерфейс настройки P2P, как показано на Рисунке 6-24. Здесь вы можете включить/отключить функцию P2P, использовать мобильный телефон для сканирования QR-кода для загрузки приложения; настройки P2P соответствуют локальным настройкам видеорегистратора.

IP/Port

DDNS

Email

P2P

BitVision



Status:

On line

Encryption

SSL

Push interval(min)

5

Рисунок 6-24

■ FTP

В главном интерфейсе нажмите "Конфигурация → Система → Сеть → FTP", чтобы войти в интерфейс настройки FTP, как показано на Рисунке 6-25. Здесь вы можете включить и настроить функцию FTP-сервера.

IP/Port	DDNS	Email	P2P	FTP
FTP				
<input type="checkbox"/> Enable FTP				
FTP Server	0.0.0.0		Test	
Port	21			
User Name	<input type="text"/>			
Password	<input type="text"/>			
Confirm	<input type="text"/>			
File Upload	<input type="text"/>			
Channel	CH01 <input type="button" value="v"/>			
Week	Fri. <input type="button" value="v"/>			
Time Period1 <input type="checkbox"/>	0 : 0 ~ 0 : 0			
Time Period2 <input type="checkbox"/>	0 : 0 ~ 0 : 0			

Рисунок 6-25

■ UPNP

В главном интерфейсе нажмите "Конфигурация → Система → Сеть → UPNP", чтобы войти в интерфейс настройки UPNP, как показано на Рисунке 6-26. Здесь вы можете включить и настроить функцию UPNP, настройки UPNP соответствуют локальным настройкам видеорегистратора.

IP/Port	DDNS	Email	P2P	FTP	UPNP
---------	------	-------	-----	-----	------

Enable

State

Internal IP

External IP

Port Mapping Table

<input type="checkbox"/>	Index	Server Name	Protocol	Internal Port	External Port

Рисунок 6-26

■ PPPOE

В главном интерфейсе нажмите "Конфигурация → Система → Сеть → PPPOE", чтобы войти в интерфейс настройки PPPOE, как показано на Рисунке 6-27. Здесь вы можете включить и настроить функцию PPPOE, настройка PPPOE согласуется с локальными настройками видеорегистратора.

IP/Port	DDNS	Email	P2P
<input type="checkbox"/> Enable			
User Name	<input type="text"/>		
Password	<input type="text"/>		
IP Address	<input type="text"/>		
Network Mask	<input type="text"/>		

Рисунок 6-27

■ Черно-белый список

В главном интерфейсе нажмите "Конфигурация → Система → Сеть → Сетевой черно-белый список", чтобы войти в интерфейс настройки фильтра адресов, как показано на Рисунке 6-28. Здесь вы можете включить и установить функцию фильтра адресов видеорегистратора, конкретные настройки фильтра адресов согласуются с локальными настройками видеорегистратора.



Рисунок 6-28

6.5.4.4 Локальная тревога

■ Тревожный вход

В главном интерфейсе нажмите "Конфигурация → Система → Локальная тревога → Тревожный вход", чтобы войти в интерфейс тревожного входа, как показано на Рисунке 6-30. Здесь вы можете настроить тревожный вход устройства на тревогу внешнего тревожного устройства. Настройка тревожного входа соответствует локальной настройке видеорегистратора.

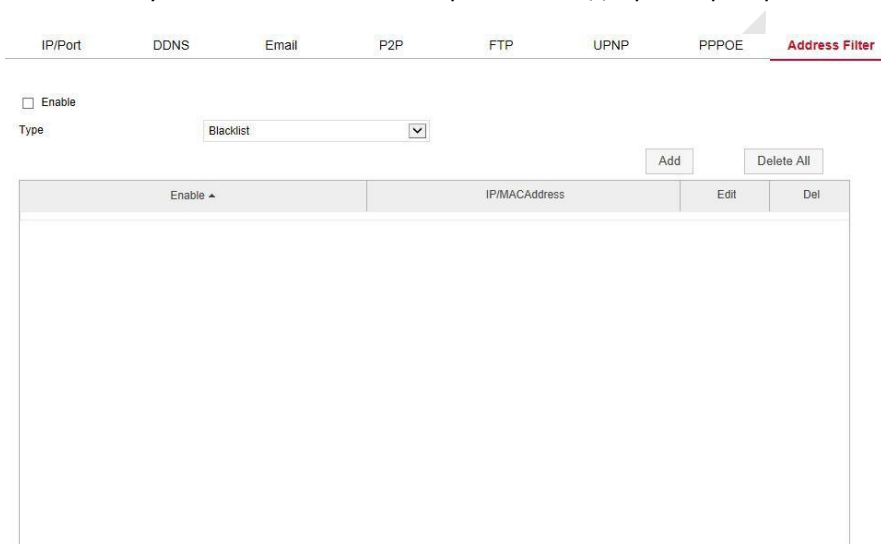
Alarm Input Alarm Out

Enable

Alarm Input:

Alarm Name:

Type:

Week:

Time Period1: : ~ :

Time Period2: : ~ :

Alarm Out: 1

Channel Recording: 1 2 3 4 5 6 7 8 9 10 11 12 13 14 15 16

Screen Display

E-mail Notification

Buzzer Alarm

Рисунок 6-30

■ Выход сигнала тревоги

В главном интерфейсе нажмите "Конфигурация → Система → Локальная тревога → Выход сигнала тревоги", чтобы войти в интерфейс тревожного выхода, как показано на Рисунке 6-31. Здесь вы можете настроить тревожный выход устройства на тревогу внешнего тревожного устройства. Настройка тревожного выхода соответствует локальным настройкам видеорегистратора.

Alarm Input **Alarm Out**

Enable

Alarm Out 1 ▼

Alarm Name alarm_out1

Delay 5s ▼

Week Fri. ▼

Time Period1 0 : 0 ~ 0 : 0

Time Period2 0 : 0 ~ 0 : 0

Рисунок 6-31

6.5.4.5 Нормальное событие

■ Детекция движения

В главном интерфейсе нажмите "Конфигурация → Система → Нормальное событие → Детекция движения", чтобы войти в интерфейс настройки обнаружения движения, как показано на Рисунке 6-32. Здесь вы можете просмотреть и настроить информацию, связанную с обнаружением движения. Соответствующие параметры соответствуют локальным настройкам видеорегистратора.

Motion Detection
 Exception
 Video Loss
 Buzzer Alarm

Channel: CH01



Enable
 Buzzer Alarm
 Channel Recording
 Enable e-mail notifications

Sensitivity: 10

Week: Fri.

Time Period1: 0 : 0 ~ 24 : 0
 Time Period2: 0 : 0 ~ 0 : 0

Enable Alarm Output 1

Рисунок 6-32

■ Предупреждение

В главном интерфейсе нажмите "Конфигурация → Система → Нормальное событие → Предупреждение", чтобы войти в интерфейс настройки исключений, как показано на Рисунке 6-33. Здесь вы можете настроить аварийный сигнал тревоги при событиях: Нет диска, Ошибка диска, Отключение сети, Конфликт IP-адресов. Сигнал тревоги соответствует локальной настройке видеорегистратора.

Motion Detection **Exception** Video Loss Buzzer Alarm

Event Type No Disk ▾

<input type="checkbox"/> Select All	<input type="checkbox"/> Alarm Out
<input type="checkbox"/> Enable	<input type="checkbox"/> 1
<input type="checkbox"/> E-mail Notification	
<input type="checkbox"/> Buzzer Alarm	
<input type="checkbox"/> Screen Display	

Рисунок 6-33

■ Потеря видео

В главном интерфейсе нажмите "Конфигурация → Система → Нормальное событие → Потеря видео", чтобы войти в интерфейс настройки потери видеосигнала, как показано на Рисунке 6-34. Здесь вы можете включить функцию в канале и настроить соответствующий сигнал тревоги при потере видео. Параметры соответствуют локальным настройкам видеорегистратора.

Motion Detection Exception **Video Loss** Buzzer Alarm

Channel

<input type="checkbox"/> Select All	<input type="checkbox"/> Alarm Out
<input type="checkbox"/> Enable	<input type="checkbox"/> 1
<input type="checkbox"/> Screen Display	
<input type="checkbox"/> E-mail Notification	
<input type="checkbox"/> Buzzer Alarm	

Рисунок 6-34

■ Зуммер

В главном интерфейсе нажмите "Конфигурация → Система → Нормальное событие → Зуммер", чтобы войти в интерфейс настройки сигнала зуммера, как показано на рисунке 6-35. Здесь вы можете настроить продолжительность звукового сигнала. Параметры соответствуют локальным настройкам видеорегистратора.

Motion Detection Exception Video Loss **Buzzer Alarm**

Buzzer Time(Sec) (1~120)

Save

Рисунок 6-35

6.5.4.6 Смарт событие

Интеллектуальное обнаружение, включает: обнаружение лиц, пересечения линии, регионального вторжения, празднования и скопления людей.

■ Лицо

В главном интерфейсе нажмите "Конфигурация → Система → Смарт событие → Лицо", чтобы войти в интерфейс настройки обнаружения лиц, как показано на Рисунке 6-36. Здесь вы можете настроить реакцию системы для распознавания лиц. Параметры соответствуют локальным настройкам видеорегистратора.



Рисунок 6-36

■ Пересечение

В главном интерфейсе нажмите "Конфигурация → Система → Смарт событие → Пересечение", чтобы войти в интерфейс настройки, как показано на Рисунке 6-37. Здесь вы можете настроить реакцию системы для обнаружения пересечения линии.

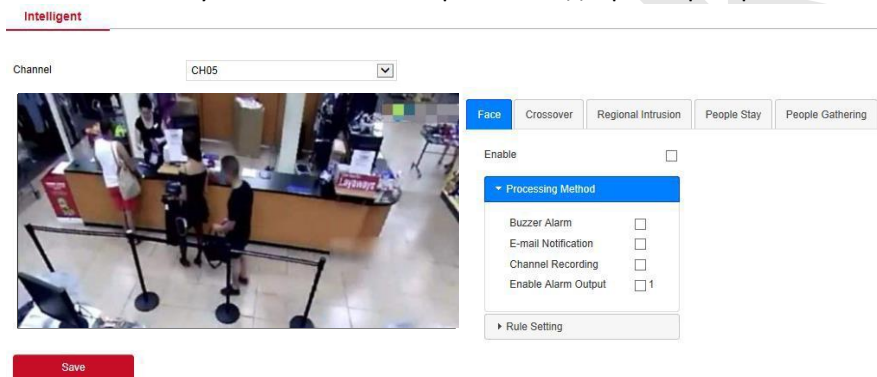

Рисунок 6-37

■ **Региональное вторжение**

В главном интерфейсе нажмите "Конфигурация → Система → Смарт событие → Региональное вторжение", чтобы войти в интерфейс настройки обнаружения региональных вторжений, как показано на Рисунке 6-38.

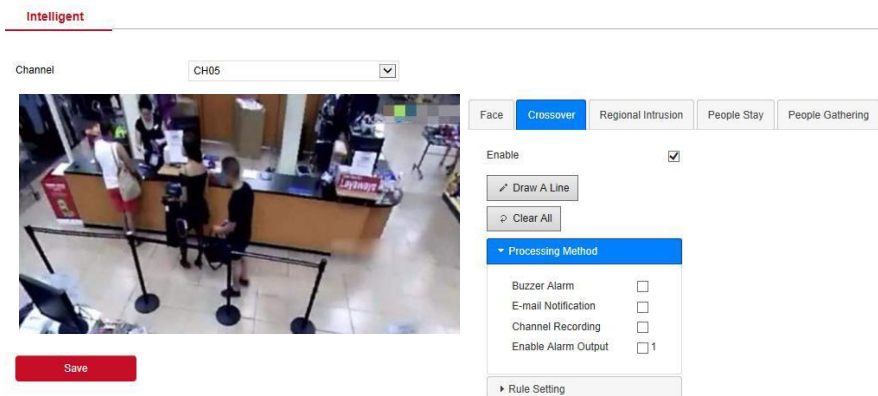

Рисунок 6-38

■ **Праздношатание**

В главном интерфейсе нажмите "Конфигурация → Система → Смарт событие → Праздношатание", чтобы войти в интерфейс настройки обнаружения блуждания, как показано на Рисунке 6-39.

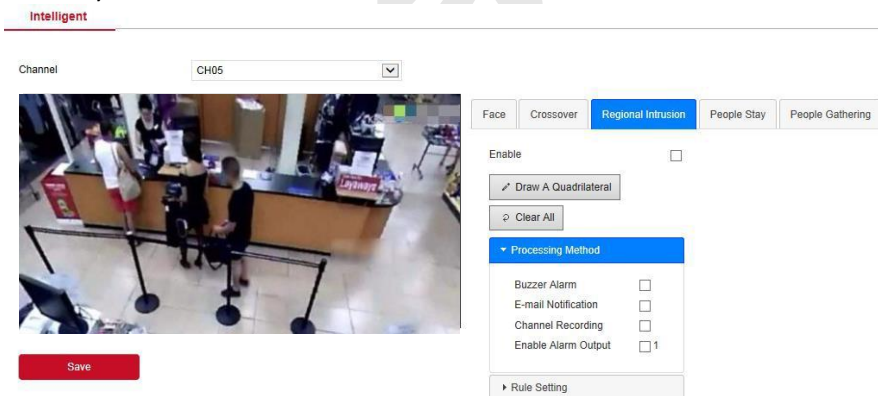

Рисунок 6-39

■ **Скопление людей**

В главном интерфейсе нажмите "Конфигурация → Система → Смарт событие → Скопление", чтобы войти в интерфейс настройки обнаружения скопления людей, как показано на Рисунке 6-40. Здесь вы можете установить тревогу обнаружения скопления персонала, соответствующие параметры согласуются с локальными настройками видеорегистратора.

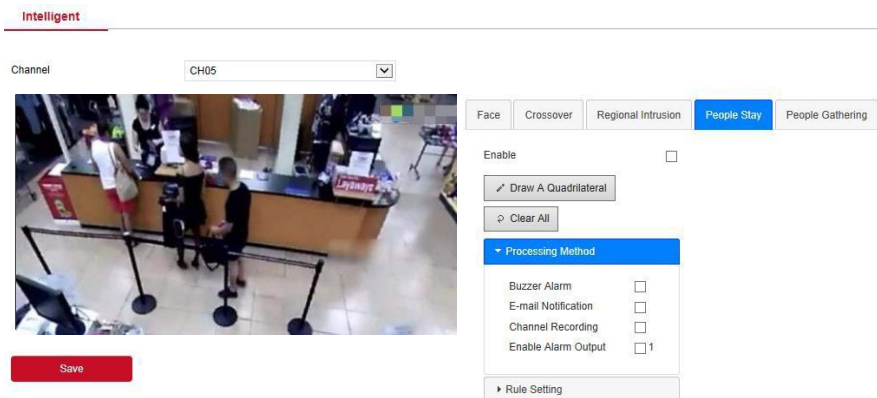

Рисунок 6-40

■ Сравнение лиц

Этот раздел используется для настройки функции сравнения лиц.

Шаг 1: В главном интерфейсе нажмите "Конфигурация → Система → Смарт событие → Сравнение лиц", чтобы войти в интерфейс настройки сравнения лиц, как показано на Рисунке 6-41.

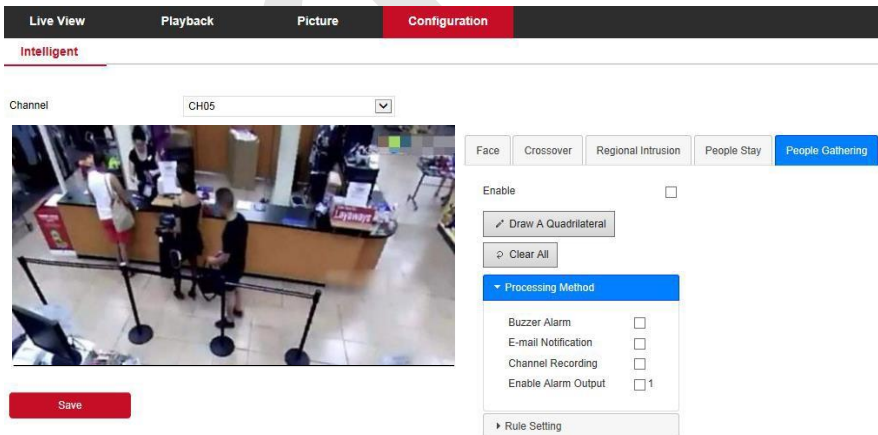
Intelligent **Face Comparison** Face Database

Channel

Enable

Processing Method

<input type="checkbox"/> Enable	Database Name	Mode Selection	Similarity
<input type="checkbox"/>	15	Blacklist	<input type="range" value="80"/> 80
<input type="checkbox"/>	14	Blacklist	<input type="range" value="80"/> 80
<input type="checkbox"/>	11	Blacklist	<input type="range" value="80"/> 80
<input type="checkbox"/>	1	Blacklist	<input type="range" value="80"/> 80
<input type="checkbox"/>	3	Blacklist	<input type="range" value="80"/> 80
<input type="checkbox"/>	16	Blacklist	<input type="range" value="80"/> 80
<input type="checkbox"/>	2	Blacklist	<input type="range" value="80"/> 80
<input type="checkbox"/>	12	Blacklist	<input type="range" value="80"/> 80
<input type="checkbox"/>	4	Blacklist	<input type="range" value="80"/> 80
<input type="checkbox"/>	6	Blacklist	<input type="range" value="80"/> 80
<input type="checkbox"/>	7	Blacklist	<input type="range" value="80"/> 80

Рисунок 6-41

Шаг 2: Выберите канал, включите функцию сравнения лиц, установите базу данных сравнения лиц и метод обработки.

- ✓ Настройка библиотеки сравнения лиц: выберите библиотеку лиц и режим, установите сходство.
- ✓ Настройка метода обработки: нажмите "", чтобы войти в интерфейс метода обработки, выберите необходимые опции.

Шаг 3: Нажмите "Сохранить", чтобы сохранить настройки.

■ База данных лиц

В главном интерфейсе нажмите "Конфигурация → Система → Smart-событие → База данных лиц", чтобы войти в интерфейс настройки базы данных лиц, как показано на рисунке 6-42. Здесь вы можете добавлять и удалять базу данных лиц, соответствующие действия относятся к видеорегистратору.

Intelligent Face Comparison **Face Database**

Database Name ▲	Number ⇅	Event	Delete
1	31	☰	✖
2	33	☰	✖
3	208	☰	✖
4	209	☰	✖
5	31	☰	✖
6	31	☰	✖
7	31	☰	✖
o	31	☰	✖

Add

Face Database Details

No. ▲	Name ⇅	Coding ⇅	Delete
1	444	205DB11B-6862-9D45-A51E-EB810ABCACAF	✖
2	ww	D9F9D5FB-59AF-4E4A-A50C-C02D8014ECD1	✖
3	vv	F4A279CF-CFBC-0F41-9F4E-0FAE50B84863	✖
4	tt	FE87E2BE-3ED0-6944-96BC-D39D9D1865C1	✖
5	ss	E88667E5-7620-8A40-9928-72BB298B47EF	✖
6	ad - 副本	C4460C94-B6F8-3245-AD56-AE854857645B	✖
7	nn	A9B368E1-54EE-2142-99E5-E3574803AFC4	✖
o	...	E1074ADA-1ADA-DA4E-DAE1-7B07E4BEE020	✖

Face Template



Рисунок 6-42

6.5.5 Обслуживание

6.5.5.1 Устройство

В главном интерфейсе нажмите "Конфигурация → Обслуживание → Устройство", чтобы войти в интерфейс информации о версии, как показано на Рисунке 6-43. Вы можете просмотреть аппаратные функции системы, версию программного обеспечения и дату выпуска в интерфейсе информации о версии.

Version Info

Device Name:	Network Video Recorder
Model No.:	36C08-POE-PNP
Version:	NVR_HI3536C_H265_16CH_8POE_PNP3_BD_V5_V20.1.12.6
Device Version:	1.0.3.39
Date:	Mar 22 2020 14:08:44
WEB Version:	20.1.12.200320
Plugin Version:	20.1.3.2
Total Number Of Channels:	16
POE num:	8

Рисунок 6-43

6.5.5.2 Журнал

В главном интерфейсе нажмите "Конфигурация → Обслуживание → Журнал", чтобы войти в интерфейс журнала, как показано на Рисунке 6-44. Здесь вы можете получить информацию, экспортировать и очищать журналы устройства. Настройки поиска по журналу соответствуют локальным настройкам видеорегистратора.

The screenshot shows the NVR web interface with the 'Configuration' tab selected. The 'Log' sub-tab is active. The interface includes a sidebar with navigation options like 'Local Config', 'Camera', 'Storage', 'System', and 'Maintain'. The main area shows log configuration fields for 'Type' (set to 'All Logs'), 'Start Time' (2020-05-11 00:00:00), and 'End Time' (2020-05-11 23:59:59). Below these are buttons for 'Query', 'Clear', 'Export', and 'Export All'. A table displays the log entries with columns for 'No.', 'Time', 'Event', and 'User Name'.

No.	Time	Event	User Name
1	2020/05/11-16:46:53	CH[5]Video loss recovery	system
2	2020/05/11-16:46:52	CH[5]Video Loss	system
3	2020/05/11-16:46:12	CH[5]Video loss recovery	system
4	2020/05/11-16:46:10	CH[5]Video Loss	system
5	2020/05/11-16:45:01	CH[6]Video loss recovery	system
6	2020/05/11-16:44:39	CH[6]Video Loss	system
7	2020/05/11-16:41:57	CH[5]Video loss recovery	system
8	2020/05/11-16:41:54	CH[5]Video Loss	system
9	2020/05/11-16:41:40	CH[5]Video loss recovery	system
10	2020/05/11-16:41:39	CH[5]Video Loss	system
11	2020/05/11-16:40:02	CH[5]Video loss recovery	system
12	2020/05/11-16:39:56	CH[5]Video Loss	system
13	2020/05/11-16:39:56	CH[5]Video Loss	system
14	2020/05/11-16:39:56	CH[5]Video loss recovery	system

Рисунок 6-44

6.5.5.3 Ручное обновление

В интерфейсе ручного обновления вы можете перезагрузить и обновить устройство.

Шаг 1: В главном интерфейсе нажмите "Конфигурация → Обслуживание → Ручное обновление", чтобы войти в интерфейс обновления вручную, как показано на Рисунке 6-45.

Шаг 2:

- ✓ **Перезагрузка:** Нажмите "Перезагрузка → ОК", подождите, пока устройство перезагрузится, и войдите снова.
- ✓ **Обновление:** Нажмите "Выбор", чтобы открыть папку, в которой находится файл обновления устройства, выберите его, нажмите "Обновление", прошивка будет обновлена. После обновления и перезапуска устройства войдите на страницу

ВХОДА.

Manual Upgrade

Reboot System

Reboot

Upgrade

Firmware Browse Upgrade

Connection Status

Note The upgrade process will take about 1-10 minutes, please do not turn off the power,The device reboots automatically after upgrading.

Рисунок 6-45

6.5.5.4 Обслуживание

В главном интерфейсе нажмите "Конфигурация → Обслуживание → Обслуживание", чтобы войти в интерфейс автоматического обслуживания, как показано на Рисунке 6-46. Здесь вы можете установить время перезагрузки устройства.

Auto Maintain

Every Week Wed. 03 Hour 03 Min

Save

Рисунок 6-46

6.5.5.5 По умолчанию

Произведите сброс настроек, чтобы восстановить заводские параметры устройства по умолчанию.

Шаг 1: В главном интерфейсе нажмите "Конфигурация → Обслуживание → По умолчанию", чтобы войти в интерфейс восстановления настроек, как показано на Рисунке 6-47.

Шаг 2: Выберите параметры, которые вы хотите восстановить, например "Запись".

Шаги 3: Нажмите "Сохранить", и выбранные параметры восстановятся до заводских значений по умолчанию.

Restore Default

Restore Default

Channel Recording

Channel Recording

Camera

Camera

System

System

Maintain

Maintain

Restore Factory Setting

Restore Factory Setting

Save

Рисунок 6-47

6.6 Архив

В главном интерфейсе нажмите "Архив", чтобы войти в интерфейс воспроизведения, как показано на Рисунке 6-48. Здесь вы можете просматривать, захватывать, загружать видео и производить другие действия.











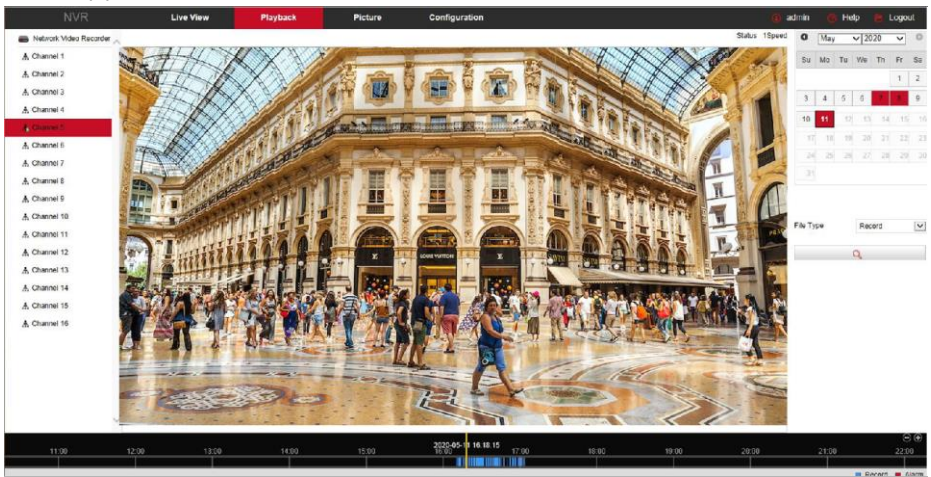

Рисунок 6-48

- **Ось времени:** Отображает тип записи в текущих условиях и период времени, в котором она находится. В режиме воспроизведения четырех изображений могут отображаться четыре оси времени воспроизведения, соответствующие выбранным четырем каналам. В режиме одноэкранного воспроизведения отображается только одна ось времени. С помощью мыши щелкните точку в синей области и перетащите ее в положение желтой линии, то есть начните воспроизведение с этого момента времени.
- **Макет:** Нажмите "☐/☐" для переключения окна воспроизведения видео.
- **Воспроизведение/Пауза:** После запроса видеофайла нажмите "▶/⏸" начать/приостановить воспроизведение найденного видео.
- **Стоп:** При воспроизведении видео нажмите "◻", чтобы остановить воспроизведение.
- **Уменьшить скорость:** При воспроизведении видео нажмите "◀" "видео будет воспроизводиться замедленно, скорости выбора: 1/2,

1/4, 1/8. После переключения вы можете проверить текущую скорость воспроизведения в текущем статусе в правом верхнем углу интерфейса предварительного просмотра.

- **Увеличить скорость:** При воспроизведении видео нажмите "", видео будет воспроизводиться ускоренно. Скорости выбора: 2, 4, 8. После переключения вы можете проверить скорость воспроизведения в текущем статусе в правом верхнем углу интерфейса предварительного просмотра.
- **Отключить / включить звук:** При воспроизведении видео нажмите " /  "включить/выключить звук записанного видео.
- **Цифровое увеличение:** При воспроизведении видео нажмите " / ", чтобы включить/выключить функцию электронного масштабирования записанного видео. Удерживая левую кнопку мыши, выберите положение для увеличения на экране воспроизведения, отпустите кнопку мыши, выберите место на экране, нажмите "" еще раз для возврата к исходному масштабу.
- **Снимок:** При воспроизведении видео нажмите " " для захвата и сохранения изображения в папку, назначенную в локальных настройках конфигурации.
- **Клип:** При воспроизведении видео нажмите " " , чтобы начать запись, а затем снова нажмите этот значок и клип сохранится в папке, назначенной в параметрах локальной конфигурации.
- **Скачать:** Нажмите " " для входа в список файлов, выберите файлы для загрузки, нажмите "Скачать", видеофайлы начнут скачиваться по порядку в папку, назначенную в параметрах локальной конфигурации. Интерфейс загрузки файла показан на Рисунке 6-49. "Первая страница", "Предыдущая страница", "Следующая страница" и "Последняя страница" используются для прокрутки списка видеофайлов. Вы можете использовать "Изменить" → "Установить дату/время вручную", чтобы выбрать и загрузить видеофайл.

Index	File Name	Start Time	Stop Time	File Size	Set Date/Time Manually	Progress
<input type="checkbox"/>	1 record_0000_0004_20200511160958_20200511161021.avi	2020-05-11 16:09:58	2020-05-11 16:10:21	8.000 MB	Edit	
<input type="checkbox"/>	2 record_0000_0004_20200511161029_20200511161046.avi	2020-05-11 16:10:29	2020-05-11 16:10:46	5.913 MB	Edit	
<input type="checkbox"/>	3 record_0000_0004_20200511161058_20200511161101.avi	2020-05-11 16:10:58	2020-05-11 16:11:01	1.043 MB	Edit	
<input type="checkbox"/>	4 record_0000_0004_20200511161116_20200511161117.avi	2020-05-11 16:11:16	2020-05-11 16:11:17	0.348 MB	Edit	
<input type="checkbox"/>	5 record_0000_0004_20200511161126_20200511161216.avi	2020-05-11 16:11:26	2020-05-11 16:12:16	17.390 MB	Edit	
<input type="checkbox"/>	6 record_0000_0004_20200511161224_20200511161225.avi	2020-05-11 16:12:24	2020-05-11 16:12:25	0.348 MB	Edit	
<input type="checkbox"/>	7 record_0000_0004_20200511161233_20200511161240.avi	2020-05-11 16:12:33	2020-05-11 16:12:40	2.435 MB	Edit	
<input type="checkbox"/>	8 record_0000_0004_20200511161251_20200511161339.avi	2020-05-11 16:12:51	2020-05-11 16:13:39	16.695 MB	Edit	
<input type="checkbox"/>	9 record_0000_0004_20200511161353_20200511161357.avi	2020-05-11 16:13:53	2020-05-11 16:13:57	1.391 MB	Edit	
<input type="checkbox"/>	10 record_0000_0004_20200511161406_20200511161413.avi	2020-05-11 16:14:06	2020-05-11 16:14:13	2.435 MB	Edit	
<input type="checkbox"/>	11 record_0000_0004_20200511161437_20200511161450.avi	2020-05-11 16:14:37	2020-05-11 16:14:50	4.522 MB	Edit	
<input type="checkbox"/>	12 record_0000_0004_20200511161459_20200511161549.avi	2020-05-11 16:14:59	2020-05-11 16:15:49	17.390 MB	Edit	
<input type="checkbox"/>	13 record_0000_0004_20200511161550_20200511161604.avi	2020-05-11 16:15:50	2020-05-11 16:16:04	2.087 MB	Edit	
<input type="checkbox"/>	14 record_0000_0004_20200511161613_20200511161623.avi	2020-05-11 16:16:13	2020-05-11 16:16:23	3.478 MB	Edit	
<input type="checkbox"/>	15 record_0000_0004_20200511161645_20200511161654.avi	2020-05-11 16:16:45	2020-05-11 16:16:54	3.130 MB	Edit	
<input type="checkbox"/>	16 record_0000_0004_20200511161705_20200511161714.avi	2020-05-11 16:17:05	2020-05-11 16:17:14	3.130 MB	Edit	
<input type="checkbox"/>	17 record_0000_0004_20200511161725_20200511161729.avi	2020-05-11 16:17:25	2020-05-11 16:17:29	1.391 MB	Edit	
<input type="checkbox"/>	18 record_0000_0004_20200511161742_20200511161800.avi	2020-05-11 16:17:42	2020-05-11 16:18:00	6.261 MB	Edit	
<input type="checkbox"/>	19 record_0000_0004_20200511161808_20200511161824.avi	2020-05-11 16:18:08	2020-05-11 16:18:24	5.565 MB	Edit	
<input type="checkbox"/>	20 record_0000_0004_20200511161832_20200511161841.avi	2020-05-11 16:18:32	2020-05-11 16:18:41	3.130 MB	Edit	

Total 119Items [First Page](#) [Prev Page](#) [1/6 Next Page](#) [Last Page](#)

May 2020

Su	Mo	Tu	We	Th	Fr	Sa
					1	2
3	4	5	6	7	8	9
10	11	12	13	14	15	16
17	18	19	20	21	22	23
24	25	26	27	28	29	30
31						

File Type:

Channel:

Рисунок 6-49

- **Полноэкранный:** При воспроизведении видео нажмите "  " для полноэкранного воспроизведения видео. Нажмите "Esc" клавиатуре, чтобы выйти из интерфейса полноэкранного воспроизведения.
- **Перетащить временную шкалу:** При воспроизведении видео, щелкните левой кнопкой мыши на оси времени, чтобы перетащить влево и вправо, относительно желтой позиции посередине.

6.7 Экспорт

Вы можете просматривать и загружать все изображения, снятые на стороне устройства. Шаги следующие:

Шаг 1: В главном интерфейсе нажмите "Экспорт", чтобы войти в интерфейс экспорта изображений, как показано на Рисунке 6-50 **①** **②**.



Рисунок 6-50 **①**



Рисунок 6-50 **②**

Шаг 2: Выберите канал, нажмите "OK", выберите тип события и установите временной диапазон поиска.

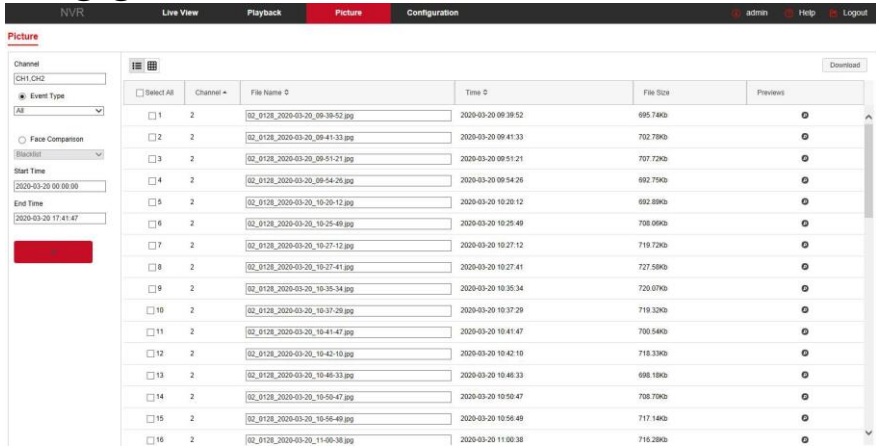
Шаг 3: Нажмите поиск "", изображения отобразятся в правой части интерфейса.

Шаг 4: Выберите изображение, нажмите "Скачать", выберите путь к хранилищу, нажмите "ОК", изображение загрузится в указанную папку.

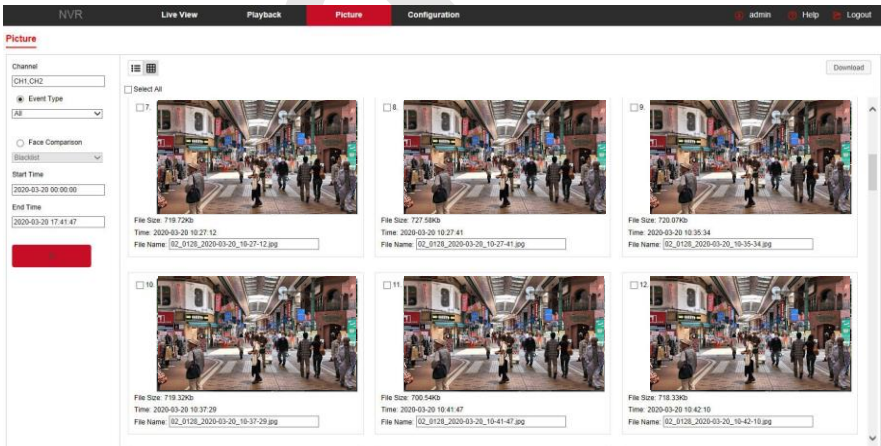
Канал: Выберите канал, на котором вы хотите искать файлы изображений. Вы можете выбрать каждый канал по отдельности, несколько каналов или "Выбрать все".

Тип события: Выберите в раскрывающемся списке. Состоит из "Все", "Ручной захват", "Захват движения", "Обнаружение лиц", «Региональное вторжение», "Пересечение", "Праздношатание" и "Сбор персонала".

Начало/Конец: Диапазон времени для захвата файлов изображений.

➤ **Запрос:** Нажмите "", система выведет файлы изображений в соответствии с установленными условиями.

➤ **Вид списком:** При выборе "" файлы отобразятся в виде списка с подробной информацией, как показано на Рисунке 6-51:

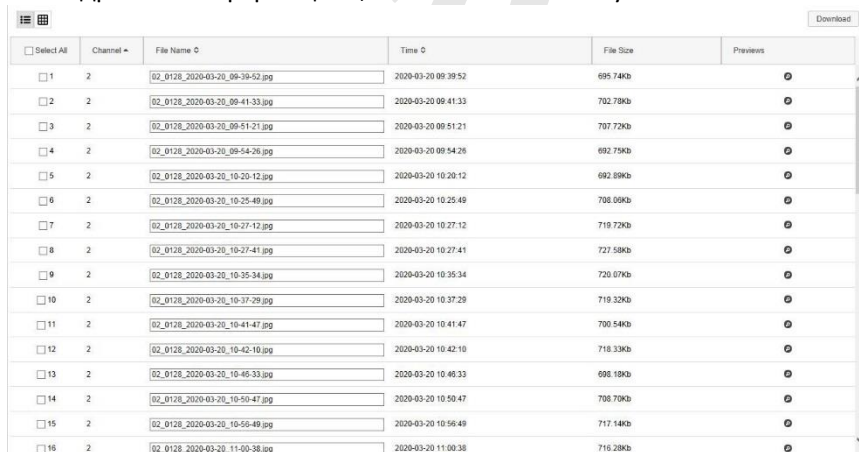

















<input type="checkbox"/> Select All	Channel	File Name	Time	File Size	Previews
<input type="checkbox"/> 1	2	02_0128_2020-03-20_09-39-52.jpg	2020-03-20 09:39:52	695.74Kb	
<input type="checkbox"/> 2	2	02_0128_2020-03-20_09-41-33.jpg	2020-03-20 09:41:33	702.78Kb	
<input type="checkbox"/> 3	2	02_0128_2020-03-20_09-51-21.jpg	2020-03-20 09:51:21	787.72Kb	
<input type="checkbox"/> 4	2	02_0128_2020-03-20_09-54-26.jpg	2020-03-20 09:54:26	692.75Kb	
<input type="checkbox"/> 5	2	02_0128_2020-03-20_10-20-12.jpg	2020-03-20 10:20:12	692.69Kb	
<input type="checkbox"/> 6	2	02_0128_2020-03-20_10-25-49.jpg	2020-03-20 10:25:49	708.09Kb	
<input type="checkbox"/> 7	2	02_0128_2020-03-20_10-27-12.jpg	2020-03-20 10:27:12	719.72Kb	
<input type="checkbox"/> 8	2	02_0128_2020-03-20_10-27-41.jpg	2020-03-20 10:27:41	727.58Kb	
<input type="checkbox"/> 9	2	02_0128_2020-03-20_10-35-34.jpg	2020-03-20 10:35:34	720.67Kb	
<input type="checkbox"/> 10	2	02_0128_2020-03-20_10-37-29.jpg	2020-03-20 10:37:29	719.32Kb	
<input type="checkbox"/> 11	2	02_0128_2020-03-20_10-41-47.jpg	2020-03-20 10:41:47	700.54Kb	
<input type="checkbox"/> 12	2	02_0128_2020-03-20_10-42-10.jpg	2020-03-20 10:42:10	718.33Kb	
<input type="checkbox"/> 13	2	02_0128_2020-03-20_10-45-33.jpg	2020-03-20 10:45:33	698.19Kb	
<input type="checkbox"/> 14	2	02_0128_2020-03-20_10-50-47.jpg	2020-03-20 10:50:47	708.70Kb	
<input type="checkbox"/> 15	2	02_0128_2020-03-20_10-50-49.jpg	2020-03-20 10:50:49	717.14Kb	
<input type="checkbox"/> 16	2	02_0128_2020-03-20_11-00-38.jpg	2020-03-20 11:00:38	716.28Kb	

Рисунок 6-51

➤ **Вид списком:** При выборе "" файлы отобразятся в виде миниатюр, как показано на Рисунке 6-52:

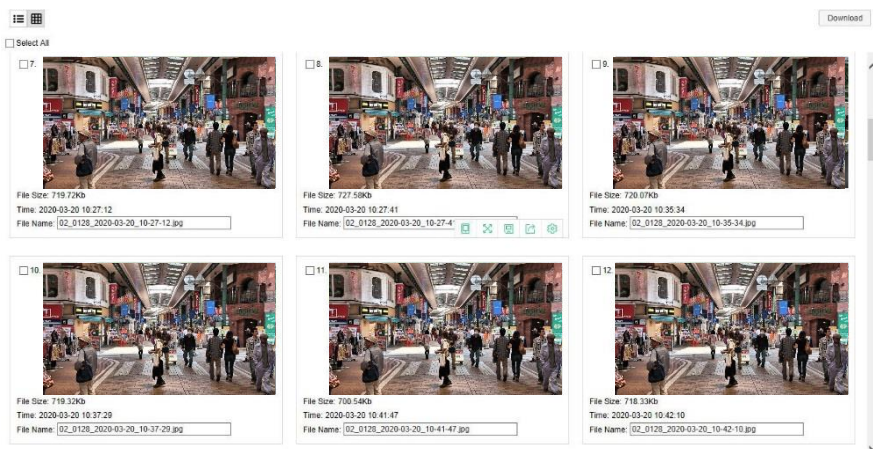

Рисунок 6-52

- **Скачать:** Выберите изображение, нажмите "Скачать", выберите путь к хранилищу, нажмите "ОК", выберите изображение для загрузки в указанную папку.