

KZBL-S1



ЭЛЕКТРОННЫЙ ЗАМОК ДЛЯ ДВУДВЕРНОГО ХОЛОДИЛЬНИКА

1. ОБЩИЕ СВЕДЕНИЯ

Замок предназначен для установки на двудверные холодильники FVS1000, FVS1200, NS1300, S122 (с AL дверями), Inter 1250, Polair 1200, UBC Super Large

Климатические условия эксплуатации:

- устойчивость к воздействию климатических факторов по ГОСТ 15150-69: УХЛ4,
- температура окружающего воздуха: от -30 до +50 °С,
- относительная влажность воздуха 80% при +25°С и более низких температурах без конденсации влаги и образования инея.

2. КОМПЛЕКТ ПОСТАВКИ

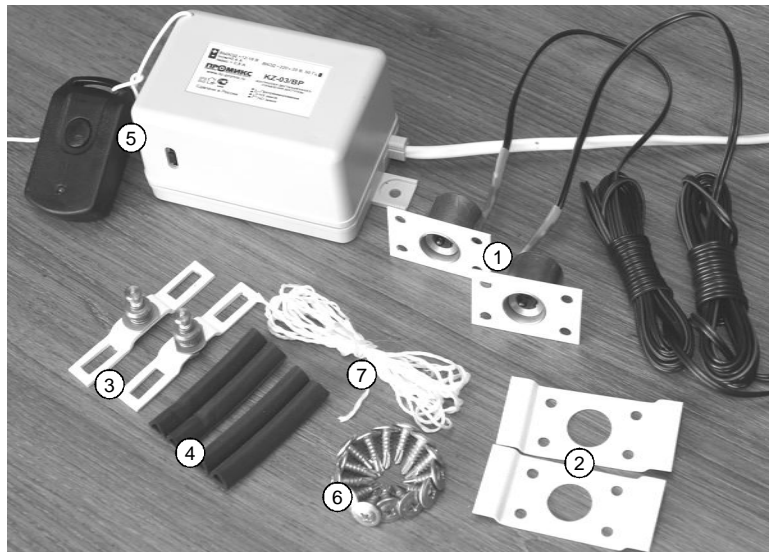

- | | |
|--------------------------------------------------------------------------------------------------------|----------|
| 1. Блокиратор электромеханический BL3.1 | - 2 шт; |
| 2. Кронштейн KR7 | - 2 шт; |
| 3. Ригель RG12 | - 2 шт; |
| 4. Самоклеющийся резиновый уплотнитель (6 см) | - 4 шт; |
| 5. Система дистанционного управления «ШЕРИФ-РК»
в составе: контроллера KZ-03/BR, радиобрелока KZ-BR | - 1 шт; |
| 6. Саморез 4x16 с прессшайбой | - 14 шт; |
| 7. Шнур для удлинения шнура противовеса (0,9 м) | - 2 шт; |
| 8. Руководство по установке | - 1 шт. |

3. МОНТАЖ И ПОДКЛЮЧЕНИЕ

3.1. НЕОБХОДИМЫЙ ИНСТРУМЕНТ

- | | |
|-------------------------------------|-------------------------------------|
| 1. Дрель или шуруповерт. | 6. Бокорезы, пассатижи. |
| 2. Биты под саморезы. | 7. Изолента. |
| 3. Сверла 2,5, 6мм. | 8. Проволока для протяжки проводов. |
| 4. Фреза по металлу диаметром 22мм. | 9. Мел, маркер. |
| | 10. Крючок проволочный |



5. Отвертки под саморезы

Ниже описан процесс установки ригеля и блокиратора на одну из дверей. Установка на другую дверь производится аналогично.

3.2. УСТАНОВКА РИГЕЛЯ И РАЗМЕТКА МЕСТА УСТАНОВКИ БЛОКИРАТОРА

1. Открыть и зафиксировать дверь холодильника. Отступив 500 мм от верхнего края двери, в середине торцевой части двери приложить кронштейн ригеля и маркером отметить продольные отверстия крепления кронштейна. На холодильники POLAIR 1200 ригель устанавливается под углом так, чтобы продольные отверстия кронштейна находились на краях профиля двери (см. фото 1).



Установка ригеля на POLAIR 1200



фото 1

Установка ригеля на остальные холодильники

2. В середине продольных отверстий просверлить отверстия диаметром 2,5 мм.
3. Вытащить из паза и сдвинуть резиновый уплотнитель в профиле рамы двери.
4. **Разметка места установки блокиратора с использованием разметчика (поставляется отдельно).** Установить в отверстия кронштейн с разметчиком, закрыть дверь холодильника и надавить на нее, сделав отметку разметчиком на стенке холодильника. Удалить разметчик.
5. **Разметка места установки блокиратора без использования разметчика.** Установить ригель RG12, как показано на фото 1. Сдвинуть ригель на кронштейне в центральное положение. Закрасить головку ригеля мелом, аккуратно закрыть дверь холодильника и надавить на нее, сделав отметку на торце стенки холодильника.

3.3. УСТАНОВКА БЛОКИРАТОРА НА ХОЛОДИЛЬНИКИ FVS1000, FVS1200, NS1300, POLAIR 1200

1. В центре отметки, сделанной разметчиком или ригелем, просверлить отверстие диаметром 2,5 мм.
2. Фрезой диаметром 22 мм просверлить отверстие для блокиратора (фото 2).



фото 2



фото 3

3. Снять лампу и плафон со стенки холодильной камеры (при их наличии), и в полость отверстия для блокиратора просверлить отверстие диаметром 6 мм (фото 3).
4. С помощью проволоочной петли протянуть провод блокиратора внутрь холодильной камеры (фото 4).



фото 4



фото 5



фото 6

21.07.2015

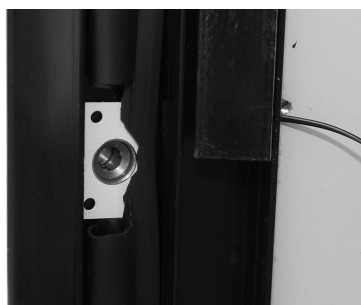
5. Вставить блокиратор, подтягивая провод (фото 5).
6. Маркером разметить отверстия для крепления блокиратора.
7. Сверлом 2.5 мм просверлить отверстия для крепления.
8. Ножницами вырезать уплотнитель в области захода ригеля в блокиратор (фото 5).
9. Приложить кронштейн KR7 крепления резинового уплотнителя и закрепить блокиратор с кронштейном четырьмя саморезами 4x16 с пресс шайбой (фото 6).
10. На кронштейн KR7 крепления резинового уплотнителя наклеить самоклеющийся уплотнитель (фото 13).
11. Проложить провод блокиратора вверх вдоль профиля, установить плафон и лампу на место.
12. Продернуть провод в отсек канале и установить там контроллер дистанционного управления.

3.4. УСТАНОВКА БЛОКИРАТОРА НА ХОЛОДИЛЬНИКИ S122, INTER 950, INTER 1250

1. Открыть и зафиксировать дверь. Крючком зацепить шнур противовеса (фото 7).
2. Подтянуть противовес до упора и зафиксировать шнур.



фото 7



фото 8

3. В центре метки, сделанной разметчиком или ригелем, просверлить отверстие диаметром 2,5 мм.
4. Фрезой диаметром 22 мм просверлить отверстие для блокиратора (фото 8).
5. Отпустить шнур противовеса.
6. Открыв и закрыв дверь холодильника, убедиться, что противовес находится ниже отверстия для блокиратора.
7. Если противовес появляется в отверстии для блокиратора, необходимо удлинить шнур противовеса в соответствии с п.3.6.
8. В пазу под уплотнитель, на 3-4 см выше отверстия для блокиратора, просверлить отверстие диаметром 6 мм (фото 9).



фото 9



фото 10



фото 11

9. С помощью проволоочной петли протянуть провод блокиратора из полости профиля наружу через отверстие в пазу (фото 9).
10. Вставить блокиратор, подтягивая провод (фото 10).
11. Маркером разметить отверстия для крепления блокиратора.
12. Сверлом 2,5 мм просверлить отверстия для крепления.
13. Ножницами сделать вырез в резиновом уплотнителе в области захода ригеля в блокиратор (фото 11).
14. Проложить провод в паз уплотнителя, вывести наверх, и закрыть уплотнителем (фото 11).

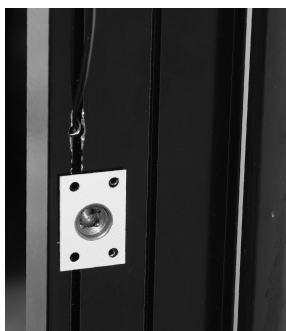

фото 12



фото 13



фото 14

15. Приложить кронштейн KR7 крепления резинового уплотнителя и закрепить блокиратор с кронштейном четырьмя саморезами 4x16 с пресс шайбой (фото 12).
16. На кронштейн KR7 крепления уплотнителя наклеить самоклеющийся уплотнитель (фото 13).
17. Из паза **внутренней** двери просверлить в канале отверстие диаметром 6 мм (фото 12).
18. Продернуть провод в отсек канале и установить там контроллер дистанционного управления.

3.5. УСТАНОВКА БЛОКИРАТОРА НА ХОЛОДИЛЬНИКИ UBC SUPER LARGE

1. Открыть и зафиксировать дверь. Крючком зацепить шнур противовеса (фото 7).
2. Подтянуть противовес до упора и зафиксировать шнур.
3. В центре метки, сделанной разметчиком или ригелем, просверлить отверстие диаметром 2,5 мм.
4. Фрезой 22 мм просверлить отверстие для блокиратора (фото 15, 16).



фото 15



фото 16



фото 17

5. Отпустить шнур противовеса.
6. Открыв и закрыв дверь холодильника убедиться, что противовес не виден в отверстии для блокиратора.
7. Если противовес появляется в отверстии для блокиратора, необходимо удлинить шнур противовеса в соответствии с п.3.6.
8. В пазу под уплотнитель, выше на 3-4 см отверстия для блокиратора, просверлить отверстие диаметром 6 мм (фото 17).
9. С помощью проволоочной петли протянуть провод блокиратора из полости профиля наружу через отверстие в пазу (фото 18).
10. Вставить блокиратор, подтягивая провод (фото 19).



фото 18



фото 19



фото 20

21.07.2015

11. Маркером разметить отверстия для крепления блокиратора.
12. Сверлом 2,5 мм просверлить отверстия для крепления.
13. Ножницами разрезать уплотнитель в области захода ригеля в блокиратор.
14. Закрепить блокиратор четырьмя саморезами 4x16 с пресс шайбой.
15. Проложить провод в паз уплотнителя, вывести наверх, и закрыть уплотнителем.
16. Из паза **соседней** двери просверлить в канале отверстие диаметром 6 мм (фото 20).
17. Продернуть провод в отсек канале и установить там контроллер дистанционного управления.

3.6. РЕКОМЕНДАЦИИ ПО УДЛИНЕНИЮ ШНУРА ПРОТИВОВЕСА (для всех холодильников)

1. Сделать отметку на середине вертикального профиля короба двери (рис 1).



фото 21

2. В нижней части отверстия для блокиратора сверлом 2,5 мм просверлить отверстие во внешней стенке профиля.
3. Опустить противовес так, чтобы отверстие крепления шнура к противовесу находилось напротив отверстия для блокиратора (фото 21).
4. Штырем, продетым через отверстие для блокиратора, противовес и отверстие в наружной стенке, зафиксировать противовес. Обрезать и вывести наружу через отверстие для блокиратора шнур противовеса.
5. Обрезать шнур противовеса и вывести его из полости профиля.
6. На конце удлинительного шнура сделать петлю, продеть петлю в отверстие противовеса, а затем другой конец удлинительного шнура (фото 22-24).



фото 22

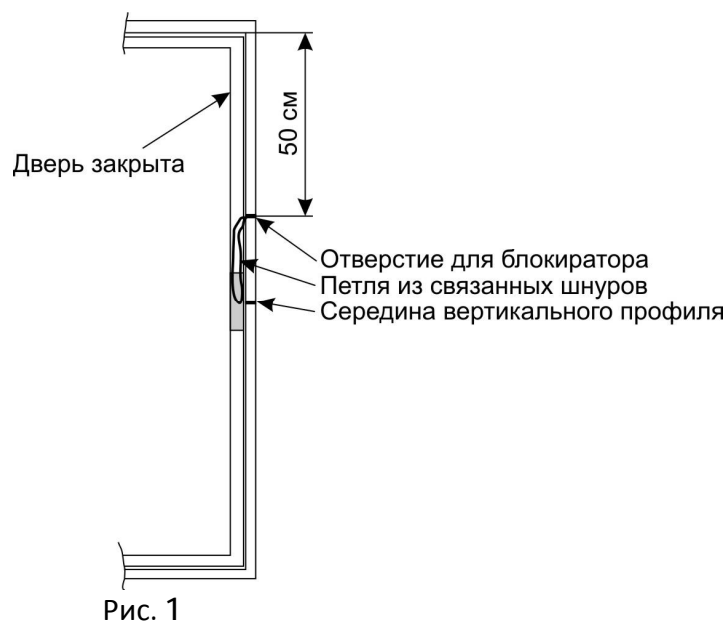

фото 23

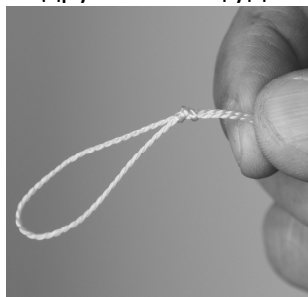

фото 24

7. Закрыть дверь холодильника, вытянув через отверстие для блокиратора шнур противовеса наружу.
8. Связать шнур противовеса с удлинительным шнуром так, чтобы низ петли из связанных шнуров касался отметки середины короба двери (рис. 1).
9. Вынуть штырь и проверить ход противовеса. Противовес должен полностью закрывать дверь и не появляться в отверстии для блокиратора при открытой двери.

3.7. УСТАНОВКА КОНТРОЛЛЕРА ДИСТАНЦИОННОГО УПРАВЛЕНИЯ KZ-03/VP

1. Установить контроллер внутри канале так, чтобы длина провода питания 220В контроллера была достаточна для подключения к сетевому проводу 220В холодильника (фото 25).



фото 25

2. Отметить места крепления лапок контроллера, и просверлить в этих местах отверстия, диаметром 2,5 мм. Закрепить контроллер саморезами 4x16 (**аккуратно! не повредите электрооборудование, находящееся с противоположенной стороны панели!**).
3. **Подключить провод блокиратора, соблюдая полярность (см.п.4.3):**
чёрный – отрицательный,
чёрный с красной полосой – положительный.
4. Подключить провод питания 220В контроллера к сети (см.п.4.3).
5. Расправить приёмную антенну контроллера (белый одинарный провод).

4. ОСНОВНЫЕ ТЕХНИЧЕСКИЕ ХАРАКТЕРИСТИКИ И ПРОГРАММИРОВАНИЕ КОНТРОЛЛЕРА ДИСТАНЦИОННОГО УПРАВЛЕНИЯ KZ-03/VP

4.1 Основные технические характеристики

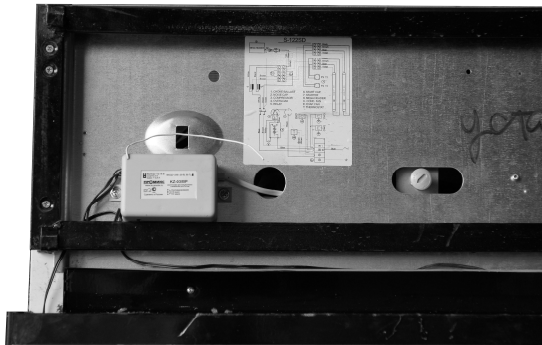
Контроллер выполнен в пластмассовом корпусе, имеет две клеммы для подключения замка/блокиратора и провод питания 220В. Процесс записи индивидуального номера радиобрелока в память, программирования и срабатывания выходного ключа подтверждается звуковыми сигналами.

Контроллер управляет нормально открытыми (открыт без напряжения) и нормально закрытыми (закрыт без напряжения) замками/блокираторами.

Таблица 1. Параметры контроллера KZ-03/VP

Напряжение питания контроллера, В (50 Гц)	220±20
Напряжение питания исполнительного устройства, В (постоянного тока)	12-16
Номинальный ток нагрузки, А, не более	0,5
Максимальный ток нагрузки (ток срабатывания защиты), А, не более	0,8
Рабочая частота, МГц	433,92
Дальность действия с радиобрелоком KZ-BR (при прямой видимости), м, не менее	30
Чувствительность, мкВ	7
Объем памяти, радиобрелоков	10
Время управления исполнительным устройством, с	1-15

Таблица 2. Параметры радиобрелока KZ-BR

Выходная мощность, мВт, не более	10
Длина кодовой посылки, байт	4
Количество комбинаций кода	16777216
Напряжение питания от батареи (тип 23А), В	12
Ток потребление при нажатой кнопке, мА, не более	5

4.2 Принцип работы

При нажатии кнопки управления радиобрелока KZ-BR происходит передача по радиоканалу уникального кода. Контроллер KZ-03/BP принимает переданный код, и если такой код запрограммирован в память контроллера, происходит срабатывание выходного ключа контроллера (подается или снимается напряжение питания замка), сопровождаемое непрерывным звуковым сигналом. Затем контроллер переходит в режим закрытого состояния, звуковая сигнализация отключается. Время открытого состояния замка программируется при настройке контроллера.

В случае удержания кнопки брелока в течение 7 секунд, контроллер переходит в режим постоянно открытого состояния замка. Замок открывается. Контроллер выдает короткую трель, затем каждые 30 секунд выдает одиночные звуковые сигналы. Время работы контроллера в данном режиме не ограничено. Для выхода из режима необходимо нажать на кнопку радиобрелока. При этом контроллер закрывает замок и выдаст длинный звуковой сигнал.

Код каждого радиобрелока можно записать в любое количество контроллеров. В один контроллер можно записать не более 10 радиобрелоков.

В случае, если ток в цепи питания замка превысит 800 мА, то срабатывает защита от перегрузки, отключается питание замка, включается звуковая сигнализация (короткие прерывистые звуковые сигналы). Возобновление работы контроллера происходит после отключения контроллера от источника питания и повторного включения.

4.3 Подключение и программирование контроллера

Переключатель J1 (см. рис 2) служит для изменения режима работы контроллера: положение 1 или 2 – управление нормально открытым или нормально закрытым замком; положение 3 – программирование контроллера.

Установка типа замка

Положение переключателя J1 определяет тип используемого замка:

положение 1 – управление нормально открытым замком;

положение 2 – управление нормально закрытым замком.

Нормально открытый замок/блокиратор находится в открытом состоянии при отсутствии напряжения питания и в закрытом - при подаче напряжения питания. Нормально закрытый замок/блокиратор находится в закрытом состоянии при отсутствии напряжения питания и в открытом - при подаче напряжения питания.



Рис.2. Подключение контроллера к замку

Запись кода радиобрелока в память контроллера и установка времени открытого состояния замка

Для записи кода радиобрелока и установки времени открытого состояния замка необходимо войти в режим программирования. Войти в режим программирования радиобрелока возможно двумя способами:

1 способ. Отключить питание контроллера, установить переключку J1 в положение 3, включить питание контроллера.

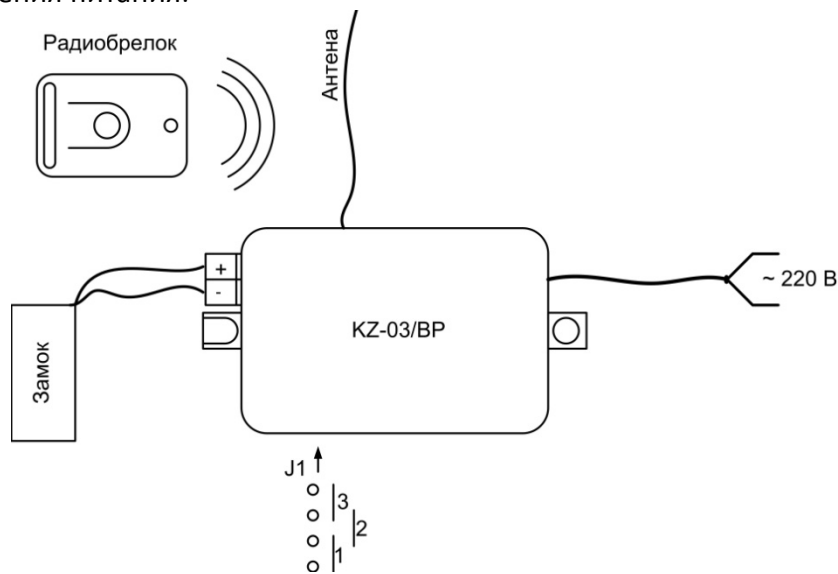
2 способ. Отключить питание контроллера, включить питание контроллера, в течение 10 сек после включения питания нажать на кнопку мастер-брелока KZ-BR/M (поставляется отдельно).

ВНИМАНИЕ! После входа в режим программирования из памяти контроллера удаляются все записанные радиобрелоки. Запрограммированное время открытого состояния замка сохраняется.

ВНИМАНИЕ! Во время работы контроллера в режиме программирования питание замка отключено!

Алгоритм записи кода ключа и программирования времени открытого состояния замка:

1. Войти в режим программирования радиобрелока (алгоритм входа описан выше). В случае успешного входа в режим программирования радиобрелока звучит одиночная трель, затем контроллер выдает короткие одиночные звуковые сигналы с интервалом 1 сек.

2. Нажать на кнопку радиобрелока. Происходит запись кода радиобрелока, контроллер выдает длинный звуковой сигнал, который свидетельствует об успешной записи кода брелока. Для записи нескольких радиобрелоков необходимо последовательно нажать на их кнопки. В случае ошибки записи (записано 10 брелоков, память контроллера переполнена) контроллер выдает длинную трель.

3. Подождать 5 сек. Через 5 сек. контроллер переходит в режим программирования времени открытого состояния замка. При входе в режим программирования времени открытого состояния замка контроллер выдает два длинных звуковых сигнала. Затем с интервалом 1 сек. контроллер выдает двойные короткие звуковые сигналы.

4. Запрограммировать время открытого состояния замка нажатием на кнопку радиобрелока. При нажатии на кнопку запрограммированного радиобрелока время открытого состояния замка увеличивается на 1 секунду и выдаются короткие звуковые сигналы, количество звуковых сигналов равно времени открытого состояния замка (в секундах).

5. Выйти из режима программирования. **При невыполнении никаких операций в течение 5 секунд контроллер автоматически выходит из режима программирования времени.** При выходе контроллер выдает три длинных звуковых сигнала.

6. Переключкой J1 установите нужный тип замка.

ВНИМАНИЕ! Для исключения случайного перепрограммирования контроллера и стирания базы запрограммированных брелоков, не забывайте после завершения программирования переставить переключку J1 из положения 3 в положение 1 или 2.

5. ПРОВЕРКА РАБОТОСПОСОБНОСТИ ЗАМКОВ

1. Подключить холодильник к сети 220 В и закрыть двери холодильника.
2. Двери должны легко закрыться и плотно прилегать к резиновому уплотнителю.
3. Попробуйте открыть дверь. Она не должна открыться. Если дверь открылась – увеличьте длину штока ригеля. Для этого необходимо открутить контргайку, выкрутить шток ригеля и затем закрутить контргайку.
4. Нажмите на кнопку радиобрелока, прозвучит звуковой сигнал, и замок будет открыт в течение запрограммированного времени. Дверь должна легко открываться. После окончания звукового сигнала замок снова будет закрыт.

21.07.2015

5. При правильно настроенной длине штока ригеля и закрытом замке дверь должна перемещаться на 2-3 мм и плотно прилегать к уплотнителю.
 6. Если дверь плотно не закрывается – уменьшите длину штока ригеля. Для этого необходимо открутить контргайку, вкрутить шток ригеля и затем закрутить контргайку
-