



## **ПАСПОРТ ИЗДЕЛИЯ**

Подвесной кронштейн

**DS-1271ZJ-120**



## DS-1271ZJ-120



### Общая информация

- Алюминиевый сплав
- Установка в помещении и на улице
- Удобное подключение камеры
- Улучшенный дизайн влагозащиты

### Размеры

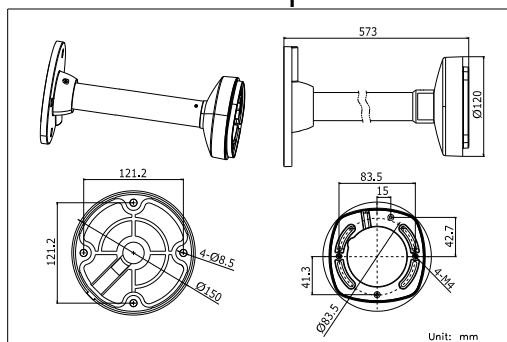

### Внимание

- Кронштейн должен быть установлен на плоскую поверхность стены
- Стена, на которую устанавливается кронштейн, должна выдерживать вес предполагаемой камеры и аксессуаров в трехкратном размере
- Максимальная грузоподъемность кронштейна - 4.5кг



### Спецификации

Модель	DS-1271ZJ-120
Описание	Подвесной кронштейн
Цвет	Белый Ник
Назначение	Купольные камеры
Материал	Алюминиевый сплав
Размеры	Ø 150 × 573мм
Вес (нетто)	1,29кг

\*Изображения и спецификации могут быть изменены без дополнительного уведомления.

\*За подробной информацией обращайтесь к вашему персональному менеджеру

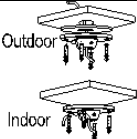
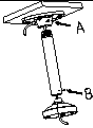
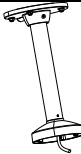
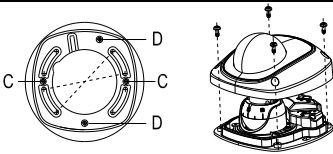
## Схема монтажа

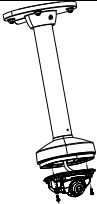
<p>1) Выберите подходящую стену для установки основания</p>	<p>2) Соедините подвеску и адаптер. Протяните кабель и закрутите</p>
	
<p>3) Соедините адаптер и балку</p>	<p>4) Снимите нижний купол, и проверьте отверстие для основания</p>
	
<p>5) Зафиксируйте адаптер с кронштейном</p>	<p>6) Соедините кабель и зафиксируйте камеру с адаптером</p>
	
<p>7) Настройте угол обзора, установите нижний купол.</p>	<p>8) Установка завершена</p>
