

NOVICAM PM76

WIDEN YOUR VIEW

Видеодомофон цветной 4-х проводной сенсорный



ГАРАНТИЯ 3 ГОДА
ГАРАНТИЯ
3
★ ★ ★

ПАСПОРТ ИЗДЕЛИЯ
РУКОВОДСТВО ПОЛЬЗОВАТЕЛЯ
ГАРАНТИЙНЫЙ ТАЛОН

Данный документ содержит ознакомительную информацию, которая может быть изменена без предварительного уведомления для улучшения качества продукта

ПРЕДУПРЕЖДЕНИЯ И МЕРЫ ПРЕДОСТОРОЖНОСТИ

ПРЕДУПРЕЖДЕНИЕ

ПОЛЬЗОВАТЕЛЬ СИСТЕМЫ ОТВЕТСТВЕНЕН ЗА ПОДЧИНЕНИЕ ВСЕМ ПОЛОЖЕНИЯМ ДЕЙСТВУЮЩЕГО ЗАКОНОДАТЕЛЬСТВА В ОТНОШЕНИИ МОНИТОРИНГА И ЗАПИСИ ВИДЕО И АУДИО СИГНАЛА. NOVICAM НЕ НЕСЁТ ОТВЕТСТВЕННОСТИ ЗА НАРУШЕНИЕ ТРЕБОВАНИЙ ЗАКОНА И ИНЫХ ПРАВОВЫХ АКТОВ В ПРОЦЕССЕ ИСПОЛЬЗОВАНИЯ СИСТЕМЫ.

ВНИМАНИЕ

ДЛЯ ПРЕДОТВРАЩЕНИЯ РИСКА ВОЗНИКНОВЕНИЯ ПОЖАРА ИЛИ ОПАСНОСТИ ПОРАЖЕНИЯ ЭЛЕКТРИЧЕСКИМ ТОКОМ НЕ ПОДВЕРГАЙТЕ ИЗДЕЛИЕ ВОЗДЕЙСТВИЮ ДОЖДЯ И ВЛАГИ. НЕ ВСТАВЛЯЙТЕ МЕТАЛЛИЧЕСКИЕ ОБЪЕКТЫ В ОТВЕРСТИЯ ДЛЯ ВЕНТИЛЯЦИИ И ДРУГИЕ ОТКРЫТЫЕ УЧАСТКИ УСТРОЙСТВА.



Стрелка в виде молнии в равностороннем треугольнике предупреждает пользователя о наличии электрического напряжения внутри устройства, которое может представлять для человека опасность поражения электрическим током.



Восклицательный знак в равностороннем треугольнике информирует пользователя о наличии важных инструкций по эксплуатации и техническому обслуживанию, приложенных к изделию.

МЕРЫ ПРЕДОСТОРОЖНОСТИ:

1. Если у вас нет специального технического образования, прежде чем начать работу с устройством, внимательно ознакомьтесь с инструкцией по эксплуатации.
2. Пожалуйста, не разбирайте внутренние части устройства, это может препятствовать правильному функционированию устройства и, возможно, сделает гарантию недействительной. Внутри устройства нет частей, которые подлежат замене по отдельности.
3. Все электрические контакты соединяйте в полном соответствии с бирками и инструкциями, указанными в данном руководстве. В противном случае вы можете нанести изделию непоправимый ущерб и тем самым сделать гарантию недействительной.
4. Пожалуйста, не эксплуатируйте устройство в условиях, если температура, показатели влажности и технические характеристики ИП превышают установленные значения для данного прибора.

УВАЖАЕМЫЙ ПОКУПАТЕЛЬ!

Поздравляем Вас с покупкой! Мы делаем всё возможное, чтобы наша продукция удовлетворяла Вашим запросам.

Перед началом эксплуатации изделия, пожалуйста, ознакомьтесь внимательно с руководством пользователя и условиями гарантийного обслуживания.



Модель: NOVlcam PM76

Видеодомофон цветной 4-х проводной сенсорный

СОДЕРЖАНИЕ:

Описание	4
Основные особенности.....	5
Комплектация	6
Указания по безопасной эксплуатации	7
Установка и подключение.....	8
Программирование и эксплуатация	17
Дополнительная информация	31
Спецификация	33
Гарантийный талон	34

ОПИСАНИЕ

Видеодомофон NOVICAM PM76 предназначен для организации домофонной аудио и видео системы. Устанавливается совместно с вызывной панелью и позволяет управлять электрозамком, осуществлять голосовую и видео связь.

Видеодомофон поддерживает 2 цветные вызывные панели NOVICAM или любые другие, использующих 4-х проводное подключение. Для расширения системы видеонаблюдения подключаются 4 дополнительные видеокамеры. Цветной сенсорный 7" дисплей обеспечивает высокое качество изображения для обзора пространства перед вызывными панелями и CCTV видеокамерами, а так же может выполнять роль цифровой фоторамки. Для записи фото и видео посетителей используется карта microSD объёмом до 32Гб. Встроенное стильное графическое меню позволяет выбрать режим работы, отдельную мелодию звонка для каждой вызывной панели, настроить параметры записи и голосовой почты для посетителей. Видеодомофон поддерживает подключение аудиотрубки и 3-х дополнительных NOVICAM PM76 для организации внутренней связи интерком и системы контроля доступа.

NOVICAM PM76 станет незаменимым и стильным помощником в организации системы охраны офисов, магазинов, коттеджей, квартир и любых других помещений. Благодаря multifunctionality и возможности расширения системы, видеодомофон идеально подойдет для решения широкого круга задач.

ОСНОВНЫЕ ОСОБЕННОСТИ

- Цветной сенсорный дисплей 7"
- Подключение 2-х вызывных видеопанелей
- Поддержка 4-х дополнительных камер видеонаблюдения
- Подключение дополнительной аудиотрубки
- Управление электрозамком
- Запись фото и видео вручную/автоматически/по движению
- Поддержка карт MicroSD до 32-х Гб
- Режимы «Ушел», «Не беспокоить» с голосовыми сообщениями для посетителей
- Объединение до 4-х видеодомофонов в единую систему

КОМПЛЕКТАЦИЯ



- Видеодомофон - 1 шт.
- Рамка крепления - 1 шт.
- Кабель-коннектор - 2 шт.
- Шуруп - 4 шт.
- Дюбель - 4 шт.
- Руководство пользователя - 1 шт.
- Салфетка - 1 шт.

УКАЗАНИЯ ПО БЕЗОПАСНОЙ ЭКСПЛУАТАЦИИ

- Осмотрите устройство перед использованием. Извлеките из упаковки и проверьте на предмет повреждений, которые могли произойти во время транспортировки. При обнаружении повреждений сообщите производителю или дистрибьютору для замены устройства.
- Не подвергайте устройство воздействию прямых солнечных лучей, интенсивного света или дождя.
- Не допускайте попадания воды на устройство. В случае попадания воды на устройство, отключите питание, вытрите устройство. Если после попадания воды, устройство не функционирует, обратитесь в сервисный центр.
- Устанавливайте устройство вдали от источников шума и вибрации. Не прокладывайте кабель рядом с источниками электромагнитных помех, громоотводами, во избежание помех на изображении.
- В случае возникновения проблем в работе устройства, отключите питание и обратитесь к поставщику оборудования. Использование неисправного оборудования небезопасно.
- Для видеодомофона используйте только переменное напряжение питания, равное 220В или постоянное напряжение, равное 14.5В. Не подключайте одновременно два источника питания. Это приведёт к повреждению устройства.
- Перед включением оборудования убедитесь в том, что соединительные провода (разъёмы) подключены с соблюдением полярности. Неверное соединение может привести к повреждению и/или неправильному функционированию оборудования.

УСТАНОВКА И ПОДКЛЮЧЕНИЕ

ОПИСАНИЕ ПЕРЕДНЕЙ ПАНЕЛИ

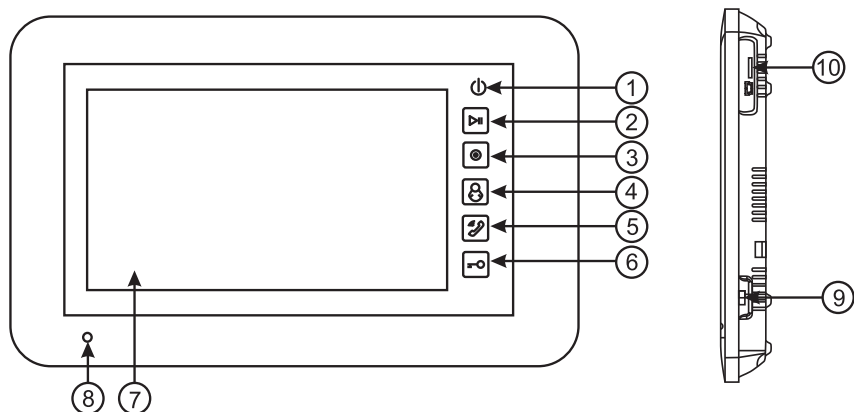

1.	Индикатор питания	Активен при подключении видеодомофона к источнику питания.
2.	Клавиша «Просмотр архива»	Вызов меню просмотра фото и видеозаписей. Подсвечивается при наличии непросмотренных записей.
3.	Клавиша «Интерком»	Вызов меню «Интерком» для выбора абонента внутренней связи.
4.	Клавиша «Наблюдение»	Нажатие данной клавиши открывает просмотр первой вызывной панели. Повторное нажатие переключает на просмотр второй вызывной панели и далее на камеры видеонаблюдения по очереди.
5.	Клавиша «Связь с посетителем»	Нажатие данной клавиши осуществляет переход в режим разговора с вызывной панелью. Клавиша активна только в режиме «Наблюдение» одной из вызывных панелей.

УСТАНОВКА И ПОДКЛЮЧЕНИЕ

6.	Клавиша «Разблокировка замка»	Нажатие данной клавиши в режиме «Наблюдение» разблокирует реле управления электрозамком вызывной видеопанели. Длительность разблокировки устанавливается в меню настроек.
7.	Дисплей	Сенсорный дисплей. Коснитесь экрана для выхода из режима ожидания. Для выбора пункта меню, коснитесь изображения соответствующего значка.
8.	Микрофон	Встроенный микрофон для связи с посетителем, записи голосовых сообщений.
9.	Выключатель питания	Клавиша «Вкл./Выкл.»
10.	Разъём для microSD карты	Слот для установки карты памяти. Карта устанавливается только при выключенном видеодомофоне. Не вынимайте карту памяти при включенном видеодомофоне, это может привести к потере записей.

УСТАНОВКА И ПОДКЛЮЧЕНИЕ

ОПИСАНИЕ ЗАДНЕЙ ПАНЕЛИ

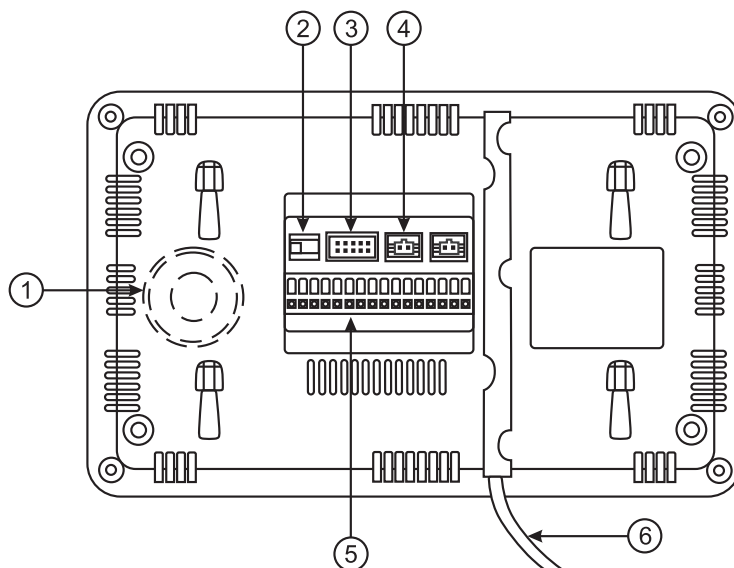

1.	Динамик	Встроенный динамик для связи с посетителем и воспроизведения мелодии вызова.
2.	Переключатель 75 Ом	Согласование сопротивления видеосигнала подключения нескольких видеодомофонов.
3.	Видео вход/выход	Контакты подключения камер видеонаблюдения и видеовыход для дополнительного монитора.
4.	Разъём питания DC	Вход питания DC 14.5В, 1А*
5.	Контакты подключения	Контакты подключения вызывных панелей, аудиотрубки и дополнительных видеодомофонов. См. в разделе примеры и схемы подключения.
6.	Кабель питания	Кабель питания AC 220В*.

УСТАНОВКА И ПОДКЛЮЧЕНИЕ

*Видеодомофон может быть запитан от одного из двух источников питания на выбор AC 220В или DC 14.5В. Внимание! Не допускается одновременное подключение 2-х источников питания.

ПРИМЕРЫ И СХЕМЫ ПОДКЛЮЧЕНИЯ

ПЕРВЫЙ СПОСОБ.

К каждому видеодомофону подключаются свои видеокамеры, каждый видеодомофон может контролировать и отображать только подключенные к нему видеокамеры. В системе может быть не более 4-х видеодомофонов.

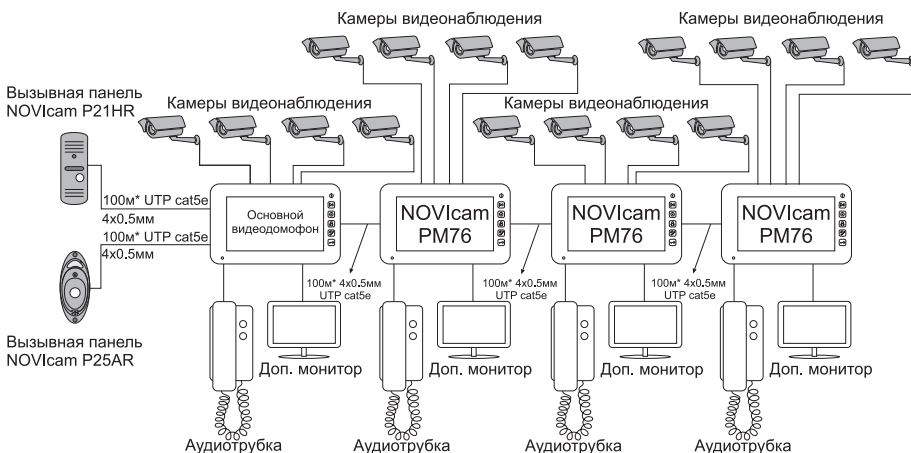

УСТАНОВКА И ПОДКЛЮЧЕНИЕ

Схема подключения вызывных панелей к одному видеодомофону.

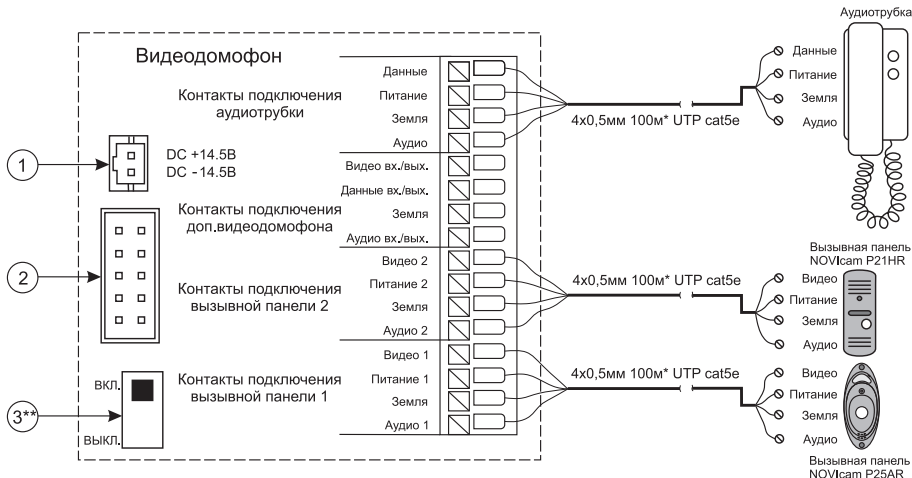

1. Разъем входного питания
2. Контакты подключения видеокамер и монитора
3. Согласование 75 Ом

* Указанная дальность достигается при использовании 4-х проводного кабеля с диаметром каждой жилы не менее 0.5мм (UTP cat 5e)

**Переключатель Согласование 75 Ом должен быть в положении ВКЛЮЧЕН.

Контакты подключения видеокамер и монитора.

Видеовыход для подключения дополнительного монитора	«-» видеосигнала	«+» видеосигнала
Видеовыходы для подключения камер видеонаблюдения	«-» видеосигнала	«+» видеосигнала
	«-» видеосигнала	«+» видеосигнала
	«-» видеосигнала	«+» видеосигнала
	«-» видеосигнала	«+» видеосигнала

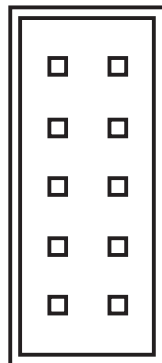

УСТАНОВКА И ПОДКЛЮЧЕНИЕ

Схема подключения видеокамер.

К каждому видеодомофону подключаются свои видеокамеры, на каждом домофоне можно просматривать только подключенные к нему видеокамеры.

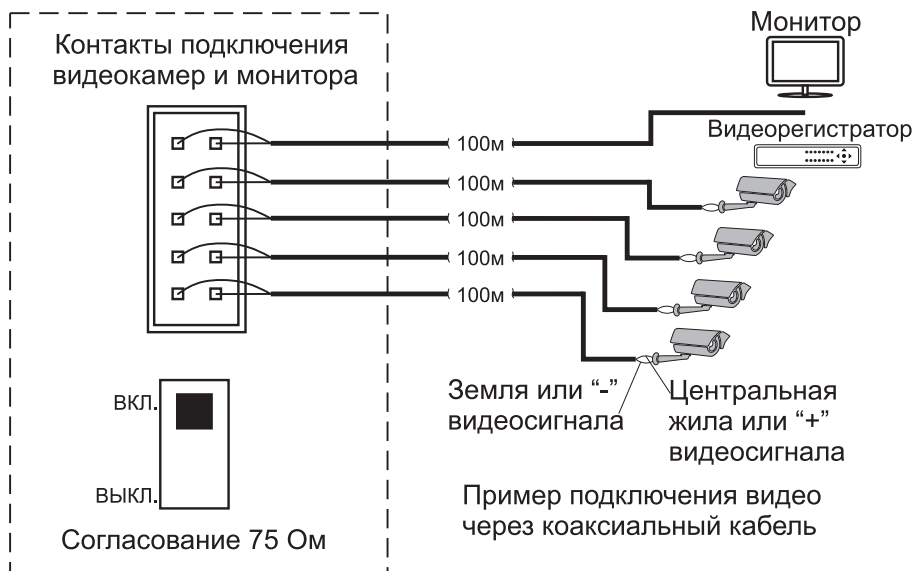

К видеодомофону подключается только кабель сигнала от видеокамер. Подключение производится по коаксиальному кабелю (в данном случае «землей» или минусом является оплетка) или витой паре. Питание для видеокамер подводится отдельно.

С видеовыхода домофона выводится изображение активной в данный момент камеры или вызывной панели (при ручном просмотре или вызове).

Для выбора другой видеокамеры подробнее см. пункт

[Настройка] -> [Камера]

Видеосигнал может быть передан на видеорегистратор или монитор через коаксиальный или UTP кабель.

УСТАНОВКА И ПОДКЛЮЧЕНИЕ

Схема подключения с основным видеодомофоном и дополнительными видеодомофонами.

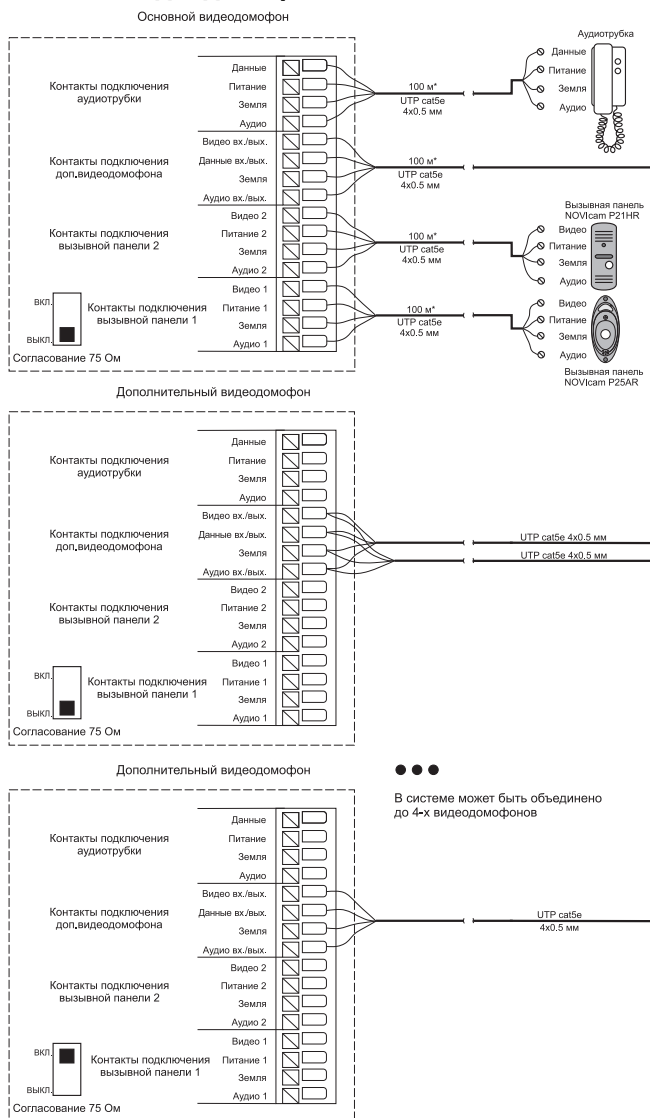

УСТАНОВКА И ПОДКЛЮЧЕНИЕ

ВТОРОЙ СПОСОБ.

Видеокамеры подключаются только к основному видеодомофону, на дополнительные домофоны видео передается от основного. На дополнительных видеодомофонах можно просматривать изображения видеокамер только через основной. В конкретный момент времени изображения от видеокамер можно просматривать только на одном видеодомофоне.



Схема подключения видеокамер и видеодомофонов.



УСТАНОВКА И ПОДКЛЮЧЕНИЕ

Установка видеодомофона.

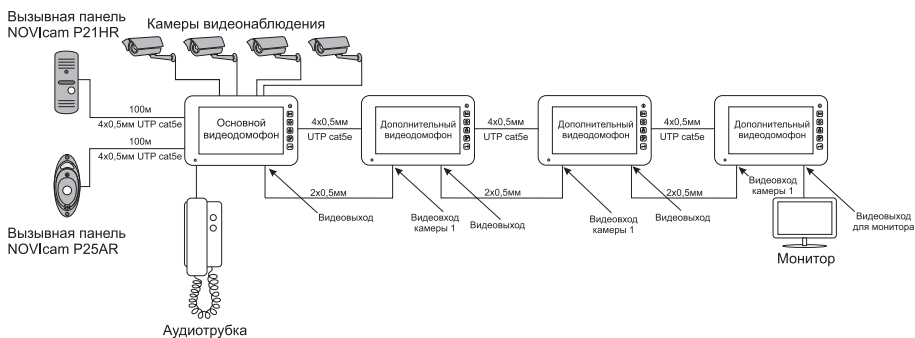
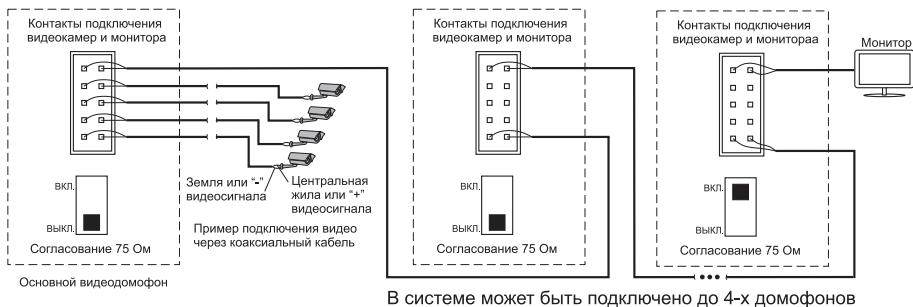
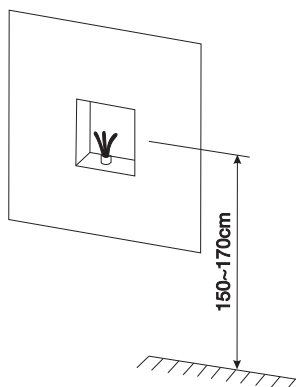

1. Подготовьте подключаемые кабели. Просверлите отверстия для монтажной панели и кабелей подключения в стене. Для удобства мы рекомендуем устанавливать видеодомофон на высоте 150-170 см.

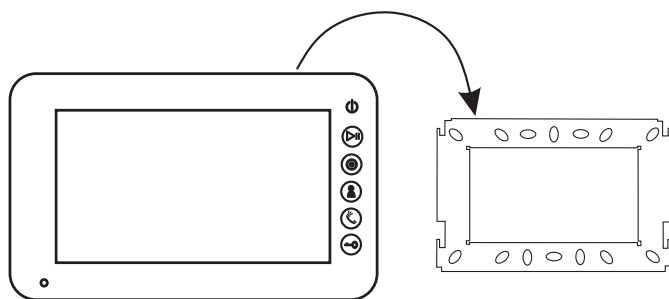

2. Установите крепление для монитора на стене при помощи крепежных винтов.
3. Подключите кабели от вызывных панелей к видеодомофону, соблюдая маркировку. В устройстве используются зажимные контакты. Нажмите на зажим, вставьте провод в отверстие, отпустите зажим для надежной фиксации.
4. Установите видеодомофон на кронштейн и зафиксируйте его.
5. Подключите кабель питания к источнику питания DC 14.5В или сети AC 220В.

ПРОГРАММИРОВАНИЕ И ЭКСПЛУАТАЦИЯ

ГЛАВНЫЙ ЭКРАН.

Каждая функция вызывается при нажатии на соответствующую иконку главного экрана.





Рис. 1 Главный экран.

Описание иконок.

	Дома, Уход, Не беспокоить. Переключение режима работы видеодомофона.
	Панель 1, 2. Переход к просмотру вызывной панели.
	Видео. Переход к меню видеоархива.
	Голосовая почта. Переход к меню записи голосовых сообщений.
	Интерком. Переход к меню интерком, настройке и вызову дополнительных видеодомофонов, аудио-трубки.
	Настройка. Переход к меню настроек видеодомофона.
	Камера 1,2,3,4. Переход к просмотру камеры видеонаблюдения.
	Фото. Переход к меню фотоархива.

ПРОГРАММИРОВАНИЕ И ЭКСПЛУАТАЦИЯ

	Фоторамка. Переход к настройкам фоторамки. Переход в режим фоторамки.
	Телефон. Клавиша не активна в модели NOVICAM PM76.
	Выход. Выключение экрана и переход в режим ожидания.

Режимы работы домофона.

«**Дома**» – обычный режим работы домофона, воспроизводится мелодия звонка, сообщения голосовой почты не воспроизводятся.

«**Уход**» – при вызове с вызывной панели не воспроизводится мелодия звонка, на вызывную панель транслируется голосовое сообщение, если оно записано на карту памяти (подробнее см. пункт «Голосовые сообщения»).

«**Не беспокоить**» - при вызове с вызывной панели не воспроизводится мелодия звонка, мелодия звонка транслируется только на вызывную панель.

Примечание: режимы «Уход» и «Не беспокоить» не могут быть активированы одновременно.

ЗВОНОК ПОСЕТИТЕЛЯ С ВЫЗЫВНОЙ ПАНЕЛИ.

Посетитель нажимает на кнопку вызова на вызывной панели, видеодомофон воспроизводит мелодию звонка и на экране появляется окно вызывной панели с изображением.



Рис. 2. Экран вызывной панели.

ПРОГРАММИРОВАНИЕ И ЭКСПЛУАТАЦИЯ

Описание иконок.

	Дом. Возврат к главному экрану. После возврата разговор будет прерван.
	Разговор. Переключение на режим разговора с посетителем.
	Изменить. Нажмите для выбора и просмотра другой вызывной панели или видеокамеры. При переключении на другой канал текущий разговор будет завершён.
	Записать. Записать фото или видео текущего изображения. Запись фото или видео может вестись в автоматическом режиме. Подробнее см. раздел «Память».
	Настройка. Настройка параметров громкости, яркости, цвета и контрастности. Настройки устанавливаются для всех вызывных панелей и камер.
	Пересылка. Перевод звонка на другой дополнительный видеодомофон. Функция активна только при подключённых дополнительных видеодомофонах и в режиме вызова.
	Открыть. Открытие двери посетителю. Активирует реле управления электрозамком на вызывной панели.
	Выход. Выключение экрана и переход в режим ожидания. После выключения разговор будет прерван.

ПРОСМОТР И НАБЛЮДЕНИЕ.

При нажатии на иконку  [Панель 1] / [Панель 2] или  [Камера 1] / [Камера 2] / [Камера 3] / [Камера 4] на главном экране, видеодомофон перейдет в режим просмотра, и на экране появится изображение от соответствующей вызывной панели или камеры.

Примечание: клавиша  [Пересылка] будет не активна при режиме просмотра.

ПРОГРАММИРОВАНИЕ И ЭКСПЛУАТАЦИЯ

ФОТО И ВИДЕО.

Хранение фото и видео.

Без карты MicroSD видеодомофон записывает только изображения. Размер встроенной памяти 64Мб.

С установленной картой MicroSD видеодомофон записывает изображения и видео. После заполнения карты памяти новые изображения и видео будут записываться вместо старых.

Тип	Размер (фактический размер может отличаться от указанного, в зависимости от содержания кадра)
Фото	60 Кб
Видео 15 сек	7 Мб
Видео 30 сек	15 Мб
Видео 60 сек	30 Мб

Воспроизведение изображений и видео.









Нажмите на иконку  [Фото] или  [Видео] на главном экране для воспроизведения записанных ранее изображений и видео клипов. На странице отображается 6 изображений/видео. Выбранное изображение или видео выделяется на странице белой обводкой.



Рис. 3. Экран архива записей

ПРОГРАММИРОВАНИЕ И ЭКСПЛУАТАЦИЯ

	Дом. Возврат к главному экрану.
	Изменить. Выбор архива, внутренняя память или карта MicroSD.
	Предыдущий. Переход к предыдущей странице архива.
	Увеличить. Открывает файл для просмотра на весь экран.
	Следующий. Переход к следующей странице архива.
	Удалить. Удаление выбранного файла.
	Фото/Видео. Выбор типа записанных файлов.

Режим просмотра фото/видео.







Рис. 4 Просмотр записанных файлов

ПРОГРАММИРОВАНИЕ И ЭКСПЛУАТАЦИЯ

Для просмотра выбранного файла нажмите кнопку  или просто нажмите на него.

Для изображений доступен режим слайдшоу, для видеозаписей активируется режим воспроизведения.

	Дом. Возврат к главному экрану.
	Предыдущий. Переход к предыдущему файлу.
	Воспроизведение. В режиме просмотра фото активируется слайдшоу. В режиме просмотра видео воспроизводит видеозапись.
	Следующий. Переход к следующему файлу.
	Удалить. Удаление выбранного файла.

ГОЛОСОВАЯ ПОЧТА

Внимание: функция доступна только при установленной MicroSD карте.

Нажмите на иконку  **[Голосовая почта]** на главном экране для записи голосового сообщения. Голосовое сообщение будет проигрываться в режиме «Уход» с вызывной панели для посетителей через 10 секунд после осуществления вызова.

Голосовое сообщение для семьи будет сохранено в архиве голосовых сообщений и доступно для дальнейшего прослушивания (подробно см. пункт «**Прослушивание голосовой почты**»).

ПРОГРАММИРОВАНИЕ И ЭКСПЛУАТАЦИЯ







Рис. 5. Запись голосового сообщения.

Нажмите на клавишу **Для семьи** / **Для посетителей** и перейдите к записи голосового сообщения. Поддерживаются сообщения длительностью до 30 секунд.

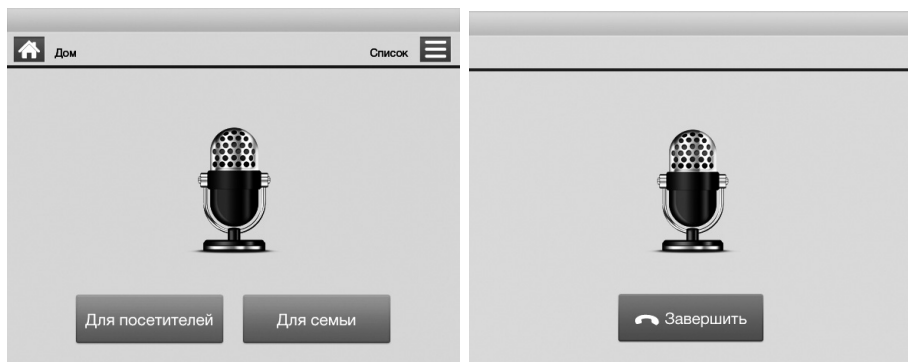
	Возврат к главному экрану.
Для семьи	Запись голосового сообщения для семьи.
	Список голосовых сообщений.
Для посетителей	Запись голосового сообщения для посетителей.
 Завершение	Завершение записи.

Примечание: Устройство поддерживает до 32 сообщений для семьи и до 2 сообщений для посетителей. Когда MicroSD карта заполнена, новые записи будут автоматически записываться, стирая старые.

Прослушивание голосовой почты.

Нажмите на клавишу **[Список]** для просмотра доступных записей.

ПРОГРАММИРОВАНИЕ И ЭКСПЛУАТАЦИЯ



Рис. 6. Экран архива голосовых сообщений.

Для выбора файла нажмите на него один раз. Выбранный файл будет выделен белой рамкой.

	Назад. Возврат к главному экрану.
	Предыдущая страница. Предыдущая страница архива голосовых сообщений.
	Воспроизвести. Воспроизведение выбранного файла.
	Следующая страница. Следующая страница архива голосовых сообщений.
	Удалить. Удаление выбранного файла.
	Для семьи/Для посетителей. Выбор списка голосовых сообщений.

ПРОГРАММИРОВАНИЕ И ЭКСПЛУАТАЦИЯ

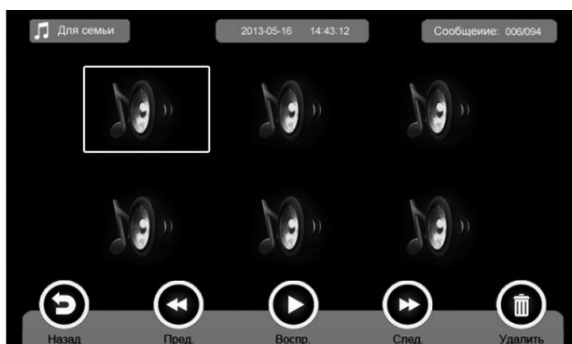
ФУНКЦИЯ ИНТЕРКОМ

При нажатии на иконку  [Интерком] откроется меню Интерком.

Выберите устройство которое хотите вызвать, затем нажмите на клавишу [Вызов], после чего осуществится вызов выбранного устройства. Для завершения вызова, нажмите клавишу [Завершение].

Внимание: функция «Интерком» должна быть включена. Установки адресов устройств и активация функции см. в разделе [Настройка] ► [Интерком].

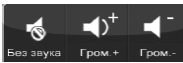

Рис. 7. Экран выбора устройств интерком.

	Возврат к главному экрану.
Внутренний вызов	Вызов подключенной аудиотрубки.
Доп. 1	Вызов дополнительного видеодомофона с адресом 1.
Доп. 2	Вызов дополнительного видеодомофона с адресом 2.
Доп. 3	Вызов дополнительного видеодомофона с адресом 3.
Мастер	Вызов основного видеодомофона.
Радиовещание	Вызов всех видеодомофонов.
	Клавиши активации/деактивации звука, увеличения/уменьшения звука.

ПРОГРАММИРОВАНИЕ И ЭКСПЛУАТАЦИЯ

НАСТРОЙКИ ВИДЕОДОМОФОНА

Для перехода в меню настроек видеодомофона нажмите иконку  [Настройка].



Рис. 8. Настройки видеодомофона

ДОМ.

При нажатии на данную клавишу осуществляется возврат к главному экрану.

КАМЕРА.

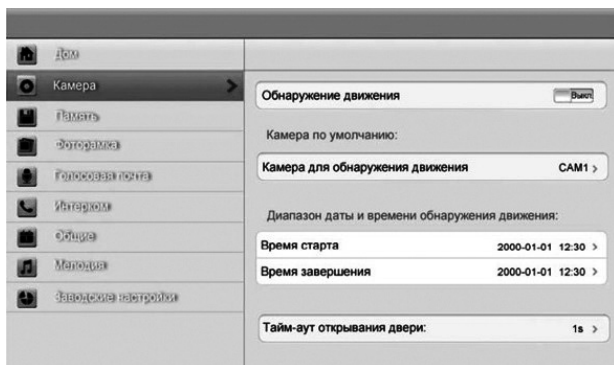
Обнаружение движения – активация функции обнаружения движения. При обнаружении движения записываются видеоролики длительностью 15 секунд.



Внимание:

- функция детекции движения работает только при установленной MicroSD карте.
- функция детекция движения может осуществляться только на одной подключенной видеокамере или вызывной панели.
- функция детекция движения работает только в режиме ожидания.

Камера для мониторинга - выбор видеокамеры или вызывной панели, изображение с которой будет выводиться на видеовыход.

ПРОГРАММИРОВАНИЕ И ЭКСПЛУАТАЦИЯ

Камера для обнаружения движения - выбор видеокамеры или вызывной панели, на которой будет осуществляться детекция движения.

Диапазон даты и времени обнаружения движения – детекция движения осуществляется в заданный промежуток времени. Установите время начала периода детекции и время окончания.

Тайм-аут открывания двери – установка времени, в течении которого будет разблокировано реле вызывной панели (1с/2с/3с или при нажатии) и электрзамок будет открыт.

ПАМЯТЬ.



Автоматическая запись – при активации данной функции устройство автоматически записывает фото или видео при вызове от вызывной панели.

Режим записи – выбор режима автоматической записи, фото или видео (15с/30с/60с). Максимальная длительность ручной и автоматической видеозаписи одинакова.



Внимание:

- видеозапись производится только при наличии карты памяти microSD.
- автоматическая видеозапись недоступна в режиме «Уход».

Копирование фотографий со встроенной памяти на карту памяти – функция копирования файлов на карту памяти.

Удаление всех фотографий/видео – выбор удаления фотографий или видеозаписей с устройства

Форматирование карты памяти/встроенной памяти – форматирование полностью сотрет архив фото, видеозаписей и голосовых сообщений.

ФОТОРАМКА.



Раздел меню не активен.

ГОЛОСОВАЯ ПОЧТА.



Голосовая почта для посетителей – выбор сообщения (1 или 2) которое будет воспроизводиться для посетителей.

ПРОГРАММИРОВАНИЕ И ЭКСПЛУАТАЦИЯ

Удаление сообщений голосовой почты – выберите соответствующий пункт для удаления всех сообщений для семьи или посетителей.

ИНТЕРКОМ.

Интерком – активация функции интерком

Адрес интерком – установка адреса (Мастер, Доп.1,2,3) текущего устройства. Для установки адреса интеркома основной монитор устанавливается как «Мастер», дополнительные мониторы устанавливаются как «Доп. 1», «Доп. 2», «Доп. 3» последовательно.

 **Внимание:** в сети интерком не должно быть устройств с одинаковым адресом.

ОБЩИЕ.

Дата и время – нажмите на клавишу для изменения даты и времени.

Примечание: после отключения питания установленное значение даты и времени сохраняется сутки.

Язык – выбор языка интерфейса устройства.

Режим подключения - режим работы видеодомофона в соответствии со схемой подключения (см. раздел «Примеры и схемы подключения»).

Примечание: режим работы каждого видеодомофона в схеме должен быть одинаковым. Как только режим подключения к видеокамерам основного видеодомофона изменяется, режим подключения к видеокамерам дополнительных видеодомофонов тоже автоматически изменится.

МЕЛОДИЯ.

Сенсорный тон - включение или отключение звука клавиш при нажатии.

Мелодия звонка – установка различных мелодий звонка для вызывной панели 1, 2 и интерком. Нажмите на соответствующую клавишу и выберите одну из 16 мелодий. При выборе мелодия будет воспроизводиться.

Тайм-аут звонка – время в течение которого проигрывается мелодия

ПРОГРАММИРОВАНИЕ И ЭКСПЛУАТАЦИЯ

вызова при звонке.

ЗАВОДСКИЕ НАСТРОЙКИ.

В данном меню осуществляется сброс всех пользовательских настроек к заводским. Нажмите **[Да]** для подтверждения.

ФУНКЦИЯ ЦИФРОВОЙ ФОТОРАМКИ.

Нажмите на иконку  **[Фоторамка]** на главном экране, устройство начнет автоматически воспроизводить изображение в режиме слайд-шоу (одно за другим).

Редактирование изображений для видеодомофона.

Чтобы использовать изображения для фоторамки, необходимо отредактировать их с помощью специального приложения «PhotoFrame» (скачать приложение можно с сайта www.novicam.ru)

Дважды кликните по иконке для запуска программы. Откроется окно интерфейса.





Рис. 9. Интерфейс программы редактирования изображений.

ПРОГРАММИРОВАНИЕ И ЭКСПЛУАТАЦИЯ

1. Нажмите на кнопку  для выбора папки с изображениями, которые необходимо отредактировать.

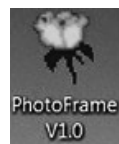
 **Внимание:** для корректного отображения на устройстве, используйте изображения с разрешением 800x480.

2. Выберите изображения, кликнув по ним мышкой.



 **Внимание:** программа преобразовывает только фотографии форматов JPG/GIF/BMP.



Рис. 10. Выбор изображений для редактирования.

3. Нажмите кнопку  для преобразования изображений.

Далее будет предложено выбрать папку для сохранения преобразованных изображений.

4. Скопируйте созданную папку «PHOTO» в корневой каталог вашей MicroSD карты.

5. Вставьте карту в устройство и используйте функцию «Фоторамка».

ДОПОЛНИТЕЛЬНАЯ ИНФОРМАЦИЯ

Проблема	Причина и решение
Устройство не работает. Индикатор питания не горит.	Неисправен источник питания AC 220В или DC 14.5В. Убедитесь в исправности источника питания, переподключите устройство.
Нет видео с внешних вызывных панелей.	<ol style="list-style-type: none"> 1. Замыкание видеолинии. Неправильное подключение. Проверьте видеолинию. 2. Неверно выбрана схема подключения в настройках. Проверьте схему подключения и выберите верный режим в разделе «Настройка»-«Общие». 3. Неверно установлен переключатель согласования 75Ом. Установите переключатель в соответствии со схемой подключения. См. раздел «Примеры и схемы подключения».
Изображение черно-белое, хотя подключена цветная вызывная панель/видеокамера.	Регулятор яркости установлен в минимальное положение. Измените настройки яркости в разделе просмотра видеокamer или вызывных панелей.
Звучит мелодия звонка, но собеседника не слышно/собеседник не слышит Вас.	Аудиолиния замыкает или повреждена. Проверьте аудиолинию.
Не осуществляется интерком связь между домофонами.	<ol style="list-style-type: none"> 1. Неверно осуществлено подключение между устройствами. Проверьте подключение. 2. Неверно выбрана схема подключения в настройках. Проверьте схему подключения и выберите верный режим в разделе «Настройка»-«Общие». 3. Задан неправильный адрес устройств. В сети не должно быть устройств с одинаковым адресом. Измените адрес устройства в разделе «Настройки-Интерком». 4. Не активирована функция «Интерком». Активируйте функцию интерком в разделе «Настройки-Интерком».

ДОПОЛНИТЕЛЬНАЯ ИНФОРМАЦИЯ

<p>Не осуществляется запись по движению.</p>	<ol style="list-style-type: none"> 1. Не активирована запись по движению. Активируйте функцию в разделе «Настройки»-«Камера». 2. Не установлена /неисправна карта MicroSD. Установите исправную карту памяти. 3. Неверно заданы временные диапазоны записи. Установите верные временные диапазоны в разделе «Настройки»-«Камера».
<p>Не осуществляется автоматическая запись видео по звонку.</p>	<ol style="list-style-type: none"> 1. Не установлена /неисправна карта MicroSD. Установите исправную карту памяти. 2. Выбран режим работы домофона «Уход». В данном режиме функция автоматической записи недоступна. Выберите другой режим.

СПЕЦИФИКАЦИЯ

Модель		NOVlcam PM76
Система	Дисплей	Цветной сенсорный 7" (800x480)
	ТВ-система	PAL
	Аудио	Встроенные микрофон и динамик
	Запись	Фото/видео (15/30/60с), авто / вручную / по движению
	Настройки изображения	Яркость/Цвет/Контрастность
Интерфейс	Вызывная панель	2 видеопанели с 4-х проводным подключением
	Видеовход для CCTV камер	4 x Аналоговый 75 Ом
	Видеовыход	1 x Аналоговый 2-х проводной
	Память	Встроенная 64Мб; Слот для карт microSD (до 32Гб)
	Дополнительный видеодомофон	3 x NOVlcam PM76
	Дополнительная аудиотрубка	1 аудиотрубка с 4-х проводным подключением
Физические параметры	Температурный режим	-10°~+50° C
	Дальность передачи сигнала	до 100м*
	Размер (ШxВxГ)	205x128x28 мм
	Вес (Нетто / Брутто)	650/910г
	Питание (входное напряжение)	AC 110/220В 50/60Гц 12Вт / DC 14,5В 1А, 14.5Вт
	Питание (выходное напряжение)	DC 2x13В, 250мА

ГАРАНТИЙНЫЙ ТАЛОН

► **Гарантийные обязательства**

NOVICAM гарантирует исправность изделия и его нормальную работу в течение трех лет, начиная с даты технического контроля, указанной в данном гарантийном талоне, при соблюдении условий, изложенных в Руководстве по эксплуатации.

Если в течение гарантийного срока в изделии обнаружится заводской дефект, NOVICAM по настоящей гарантии бесплатно произведет ремонт/замену изделия или его дефектных деталей в соответствии с приведенными ниже Условиями гарантийного обслуживания. Ремонт/замена изделия или его дефектных деталей может производиться с использованием новых или восстановленных деталей по решению NOVICAM. В случае, если приобретенное Вами изделие марки NOVICAM будет нуждаться в гарантийном обслуживании, просим Вас обратиться к дилеру, у которого Вы приобрели данное изделие или в Единую службу поддержки (тел. 8-800-555-0520).

Данная гарантия распространяется только на продукцию, выпускаемую компанией NOVICAM. Продукция, идущая в комплекте с устройствами NOVICAM, но выпускаемая сторонними производителями, имеет гарантию производителя и обслуживается в официальных сервис-центрах этого производителя.

► **Условия гарантийного обслуживания**

1. В соответствии с данной гарантией NOVICAM дает обязательства на своё усмотрение осуществить ремонт или замену изделия, на которое распространяются условия настоящей гарантии. NOVICAM не несет ответственности за любой ущерб или убытки, связанные с данным изделием, включая материальные и нематериальные потери, а именно: средства, уплаченные при покупке изделия, потери прибыли, доходов, данных при использовании изделия или других связанных с ним изделий, а также косвенные, случайные или вытекающие как следствие потери или убытки.

2. Услуги по гарантийному обслуживанию могут быть оказаны в период до окончания гарантийного срока и только по предъявлению потребителем вместе с дефектным изделием гарантийного талона с четко проставленным на нем штампом ОТК. NOVICAM может потребовать от потребителя предъявления дополнительных доказательств факта покупки изделия, необходимых для подтверждения сведений, указанных в гарантийном талоне. NOVICAM может отказать в бесплатном гарантийном обслуживании, если информация на штампе ОТК нечитабельна (невозможно разобрать дату проведения технического контроля). Настоящая гарантия не распространяется также на изделия с измененным или неразборчивым серийным номером.

3. Во избежание повреждения, потери или удаления данных с носителей инфор-

ГАРАНТИЙНЫЙ ТАЛОН

мации просим Вас извлекать такие устройства до передачи изделия на гарантийное обслуживание.

4. Все дефектные изделия/детали, которые подверглись замене на новые, переходят в собственность NOVICAM.

5. Настоящая гарантия не распространяется на:

5.1. периодическое обслуживание, ремонт или замену частей в связи с естественным износом*;

5.2. расходные материалы (компоненты), которые требуют периодической замены на протяжении срока службы изделия, например, элементы питания;

5.3. риски, связанные с транспортировкой Вашего изделия «до» и «от» NOVICAM;

5.4. повреждения или модификации в результате:

а) неправильной эксплуатации, включая:

— неправильное обращение, повлекшее физические, косметические повреждения или повреждения поверхности, деформацию изделия или повреждение жидкокристаллических дисплеев;

— нарушение правил и условий установки, эксплуатации и обслуживания изделия, изложенных в Руководстве по эксплуатации и другой документации, передаваемой потребителю в комплекте с изделием;

— установку или использование изделия с нарушением технических стандартов и норм безопасности, действующих в стране установки или использования;

б) использования программного обеспечения, не входящего в комплект поставки изделия или в результате неправильной установки программного обеспечения, входящего в комплект изделия;

в) использования изделия с аксессуарами, периферийным оборудованием и другими устройствами, тип, состояние и стандарт которых не соответствует рекомендациям изготовителя изделия;

г) ремонта или попытки ремонта, произведённых лицами или организациями, не являющимися NOVICAM или официальными сервис-центрами NOVICAM;

д) регулировки или переделки изделия без предварительного письменного согласия с NOVICAM;

е) небрежного обращения;

ж) несчастных случаев, пожаров, попадания насекомых, инородных жидкостей, химических веществ, других веществ, затопления, вибрации, высокой температуры, неправильной вентиляции, колебания напряжения,

ГАРАНТИЙНЫЙ ТАЛОН

использования повышенного или неправильного питания или входного напряжения, облучения, электростатических разрядов, включая разряд молнии, и иных видов внешнего воздействия или влияния.

6. Настоящая гарантия распространяется исключительно на аппаратные компоненты изделия. Гарантия не распространяется на программное обеспечение.

*Под естественным износом понимается ожидаемое уменьшение пригодности детали в результате износа или обычного воздействия окружающей среды. Интенсивность износа и долговечность детали, зависит от условий ее работы (характера нагрузки, величины удельного давления, температуры и т. д.), а также материала детали, регулировки, смазки, своевременности и тщательности выполнения работ по техническому обслуживанию, соблюдения правил и условий эксплуатации видеокамеры, изложенных в Руководстве по эксплуатации видеокамеры NOVICAM.

Единая служба поддержки

8-800-555-05-20

(звонок из любого региона России бесплатный)

Адреса Авторизированных
Сервисных Центров (АСЦ)

Вы можете посмотреть на сайте

www.novicam.ru

Собрано в Китае из оригинальных комплектующих производства Японии под контролем "Новые камеры" РОССИЯ



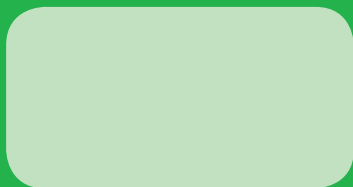

8-800-555-0520

(звонок из любого региона России бесплатный)

www.novicam.ru

