

Автономный цифровой видеорегистратор



Цифровой видеорегистратор премиум класса 4-, 8-, 16-канальные модели

Руководство пользователя



СДЕЛАНО В КОРЕЕ

СКРМ2125G12FJI

Данный документ содержит предварительную информацию, которая может изменяться без предупреждения.

СКР12FJI

Соответствие нормам FCC

Информация для пользователя: данное оборудование было проверено и признано соответствующим классу А цифровых устройств, согласно части 15 Правил FCC. Эти правила разработаны для разумного обеспечения защиты от интерференционных помех при работе оборудования в коммерческом окружении. Данное оборудование генерирует, использует и может излучать радиочастотную энергию, и если оборудование не установлено и не используется в соответствии с руководством по эксплуатации, оно может вызвать вредные помехи в радиокоммуникациях. Эксплуатация данного оборудования в жилой зоне может служить причиной вредных помех, в этом случае пользователь должен будет исправить помехи за свой счет.

ВНИМАНИЕ

Изменение или модификации, не одобренные стороной, отвечающей за соответствие, могут лишить пользователя права эксплуатировать данное оборудование.

Данное оборудование соответствует требованиям стандарта FCC CFR 47 ЧАСТЬ 15 РАЗДЕЛ В, класса А.

Объяснение графических символов



Восклицательный знак, заключенный в равнобедренный треугольник, предупреждает пользователя о наличии важных инструкций по эксплуатации и уходу, содержащихся в документации, прилагаемой к устройству.



Молния со стрелкой на конце, заключенная в равнобедренный треугольник, предупреждает пользователя о наличии в корпусе продукта неизолированного опасного напряжения, которое может вызвать электрический шок.

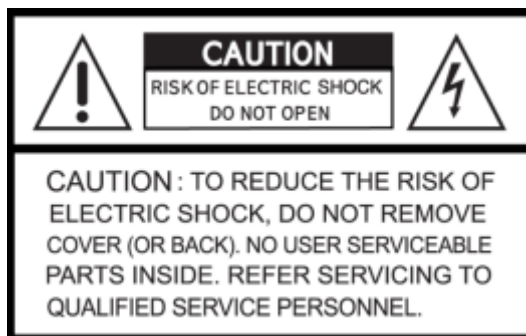

Предупреждения

- Установка и обслуживание должны выполняться только квалифицированным персоналом.
- Отключайте устройство при подключении камер, аудио оборудования или датчиков.
- Производитель не несет ответственность за любое повреждение, вызванное неправильным использованием изделия или явившееся следствием невыполнения соответствующих инструкций.
- Производитель не несет ответственность за возникновение любых проблем, вызванных или явившихся результатом вскрытия корпуса устройства с целью осмотра или осуществления его ремонта.
- Производитель отказывается от гарантийных обязательств в случае отсутствия пломбы.

Меры предосторожности

- Данное изделие имеет различное номинальное напряжение (110В и 220В). Ознакомьтесь с инструкцией по установке перед подключением источника питания.
- В данном изделии используются литиевые батареи.
- Во избежание взрыва применяйте только литиевые батареи.
- Утилизируйте использованные батареи в соответствии с инструкциями производителя.
- Данное оборудование и проводка предназначены только для внутреннего использования.
- Во избежание возникновения пожара или получения электрического шока избегайте воздействия влаги.

Использованное электрическое и электронное оборудование (WEEE)



ПРИМЕЧАНИЕ

Потребителям - жителям стран Европейского Союза рекомендуется утилизировать данное изделие в соответствии с местными законами и нормами.

Техника безопасности

1. Ознакомьтесь с инструкциями

- Перед эксплуатацией оборудования ознакомьтесь с соответствующими инструкциями.

2. Сохраняйте инструкции

- Инструкции по эксплуатации следует сохранять для дальнейшего использования.

3. Чистка

- Выключите шнур питания из стенной розетки перед чисткой устройства. Не используйте жидкие очистители в форме аэрозолей. При чистке пользуйтесь мягкой влажной материей.

4. Дополнительное оборудование

- Не используйте дополнительные приспособления или оборудование без одобрения производителя, так как следствием таких действий может явиться возгорание, получение электрошока или травмы.

5. Воздействие воды и влаги

- Не используйте оборудование вблизи источников воды и оберегайте его от попадания влаги.

6. Приспособления

- Не устанавливайте данное оборудование на непрочную тележку, неустойчивую подставку или стол. Оборудование может упасть, причинить травмы людям и выйти из строя.
- При монтаже на полку или стену следуйте инструкциям производителя и используйте приспособления для монтажа, одобренные производителем.



- Перемещайте тележку, с находящимся на ней оборудованием с осторожностью. Резкие остановки, чрезмерные усилия и неровная поверхность могут послужить причиной опрокидывания тележки с расположенным на ней оборудованием.

7. Источники питания

- Данное оборудование должно использовать только источники питания, указанные на маркировке. В случае сомнений обратитесь к распространителю данного оборудования или проконсультируйтесь с представителем компании-производителя энергии.

8. Силовые шнуры

- Оператор или установщик должен выключить питание, тревогу, BNC и другие подключения перед перемещением оборудования.

9. Гроза

- Для дополнительной защиты оборудования во время грозы или во время его бездействия вынимайте шнур из стенной розетки и отключайте антенну или кабельную систему. Такие меры помогут предотвратить повреждение оборудования в результате попадания молнии или скачков напряжения.

10. Чрезмерная нагрузка

- Не перегружайте сверх меры настенные розетки и не используйте удлинители во избежание опасности возгорания или получения электрического шока.

11. Предметы и жидкости

- Никогда не проталкивайте любые предметы сквозь отверстия данного оборудования, так как они могут попасть на части, находящиеся под напряжением, и вызвать короткое замыкание с последующим возгоранием или получением электрической травмы.
- Избегайте попадания жидкости на устройство.

12. Обслуживание

- Не пытайтесь самостоятельно починить данное оборудование. Этим должен заниматься квалифицированный персонал.

13. неполадки, требующие вмешательства специалиста

Выньте сетевой шнур оборудования из настенной розетки и обратитесь за квалифицированной помощью в ситуациях, перечисленных ниже:

- ① При повреждении сетевого шнура или вилки.
- ② При попадании жидкости или посторонних предметов внутрь оборудования.
- ③ При попадании устройства под дождь или в воду.
- ④ Если оборудование не работает должным образом при выполнении всех инструкций. Проводите настройку только с помощью элементов управления, указанных в инструкции, так как в противном случае может произойти поломка оборудования, и квалифицированному специалисту придется выполнять дополнительный объем работы.
- ⑤ В случае падения оборудования и повреждения его корпуса.
- ⑥ Наблюдаются изменения в работе оборудования.

14. Замена частей

- При необходимости замены запчастей, убедитесь, что специалист устанавливает запчасти, указанные производителем или имеющие те же параметры, что и оригинальные части. Несанкционированные замены могут стать причиной возгорания, получения электротравмы и так далее.

15. Проверка на безопасность

- По завершении обслуживания или ремонта оборудования попросите специалиста провести проверку на безопасность для гарантии того, что оборудование функционирует нормально.

16. Установка в полевых условиях

- Данный вид установки должен проводиться квалифицированным персоналом и соответствовать всем местным стандартам.

17. Правильный тип батарей**ВНИМАНИЕ**

Изменения или модификации, не одобренные стороной, ответственной за совместимость, могут послужить поводом для отмены полномочий пользователя на управление оборудованием.

18. Рабочая температура

- Диапазон рабочей температуры указывается таким образом, чтобы покупатель и установщик могли найти соответствующую рабочую среду для оборудования.

19. Слишком высокая температура окружающей среды

- При установке на стеллаже с несколькими устройствами, температура окружающей среды во время работы может повыситься. Следовательно, следует перенести оборудование в такое место, где температура окружающей среды будет соответствовать указанному диапазону.

20. Недостаточная вентиляция

- При установке оборудования на стеллаже следует обеспечить соответствующий приток воздуха, необходимый для безопасной работы устройства.

21. Механическая погрузка

- При установке оборудования на стеллаж следует следить, чтобы оно находилось на ровной поверхности.

22. Перегрузка сети

- Подключая оборудование к источнику питания, следует избегать чрезмерной его нагрузки. При подключении следует принимать в расчет паспортное напряжение.

23. Надежное заземление

- Следует следить, чтобы оборудование, установленное на стеллаж, было соответствующим образом заземлено. Особое внимание следует уделять параллельным цепям (например, при использовании удлинителей).









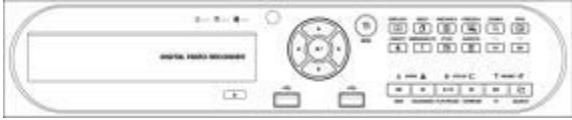

Внимание

Гарантия не действует, если пломба или ярлык удалены или повреждены.

Типы и модели регистраторов

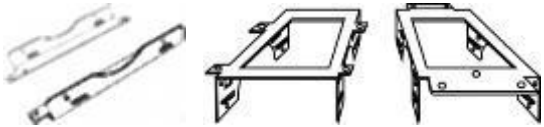
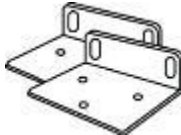
Тип	Модель
A	MDR-4690, MDR-8690, MDR-16690
B	--
C	MDR-4900, MDR-8900, MDR-16900
D	--
E	MDR-H0004M, MDR-H0008M, MDR-H0016M
F	MDR-H0004E, MDR-H0008E, MDR-H0016E
G	MDR-H0004, MDR-H0008, MDR-H0016
H	--
I	MDR-H1204
J	MDR-U8800, MDR-U16800
S	MDR-4490, MDR-8490

Комплектация

<p>Цифровой видеорегистратор</p>	<p>S (4, 8 кан.), А и Е (4-кан.): 4 / 8 / 16-кан</p>  <p>В и Е (8, 16 кан.): 4 / 8 / 16-кан</p>  <p>С, D, F, G, H, I и J (8, 16 кан.): 4 / 8 / 16-кан</p> 
<p>Руководство пользователя / CD для CMS</p>	
<p>Пульт дистанционного управления</p>	
<p>Краткое руководство</p>	
<p>Винты</p>	
<p>Крепежные скобы</p>	
<p>Кронштейны стойки (кроме S, А, В и Е)</p>	
<p>Кабель данных</p>	
<p>Силовой кабель</p>	
<p>Адаптер (кроме G 8/16-кан.)</p>	

Обязательные установки и меры предосторожности

○ Шаг 1. Установка даты и времени (перед установкой жестких дисков)

- Подключите сетевой кабель, если он есть.
- Включите регистратор и нажмите ОК в ответ на сообщение о жестких дисках.
- Перейдите **SETUP>SYSTEM>General>Setup**.
- Выберите 'NTP Setup', затем выберите «временную зону».
- Выберите DST (переход на летнее время), если необходимо.
- Если регистратор не подключен к интернету – настройте дату и время вручную.
- Нажмите 'EXIT' в правом верхнем углу.
- Выключите регистратор и переходите к шагу 2 (Установка жестких дисков).

○ Шаг 2. Установка / Добавление / Перемещение / Замена / Удаление жестких дисков

- **Установка / добавление жестких дисков:** Убедитесь, что регистратор выключен. Подключите кабель питания и сигнальный кабель SATA от платы регистратора к жесткому диску. Используйте SATA порт #1 (написано на плате) для первого HDD и далее по порядку. Включите регистратор и следуйте указаниям на экране. Регистратор начнет запись. Перезагрузка не требуется.
- **Удаление жестких дисков:** Убедитесь, что регистратор выключен. Отключите кабель питания и сигнальный кабель SATA от жесткого диска. Включите регистратор и следуйте указаниям на экране. (Оставьте порт #1 неиспользуемым, если отключаете диск #1.)
- **Выбор жестких дисков:** Обратитесь к списку совместимости для выбора жестких дисков.

○ Выключение

- Не выключайте регистратор или блок питания от сети во время работы регистратора (запись/воспроизведение). Эти действия могут нанести непоправимый вред оборудованию. Нажмите кнопку **Shutdown** на панели системного меню, а затем отключайте кабель для полного обесточивания регистратора. В целях безопасности подождите 5 секунд перед тем, как снова включить регистратор. ('Shut Down' в меню регистратора не обесточит регистратор. Пожалуйста, отключите кабель питания самостоятельно.)
- Не отключайте внешние устройства хранения (USB-носители, внешние жесткие диски, и т.п.) пока регистратор включен. Эти действия могут нанести непоправимый вред оборудованию. Когда отключаете внешние устройства хранения, убедитесь, что регистратор выключен. Подключайте устройства хранения перед включением регистратора. (USB-флэшки можно отключать при включенном регистраторе, только если не запущен процесс архивации)
- Не выключайте регистратор и не отсоединяйте кабель питания, пока регистратор форматирует жесткие диски. Эти действия могут нанести непоправимый вред оборудованию. Убедитесь что питание будет включено до окончания процесса форматирования

○ Разрешение экрана

- Для наилучшего качества изображения, на регистраторе по умолчанию установлено разрешение 1920x1080, если Ваш монитор не поддерживает такое разрешение следуйте указаниям ниже.
- Наименьшее разрешение (1024x768) Горячие клавиши: используйте 'Пульт ДУ' (В комплекте с регистратором)
- Нажмите следующие кнопки по очереди: **REW>FF>BACKWARD>FORWARD**
- Разрешение сменится на 1024x768.

○ Пароль по умолчанию

- Для всего (регистраторов и ПО) пароль по умолчанию 1111 (четыре единицы).
- В целях безопасности настоятельно рекомендуем сменить пароль. Поддерживаются буквенно-цифровые пароли

○ Обновление

- Обновление можно проводить, только если жесткие диски подключены корректно.
- Если вам необходима помощь в обновлении – обратитесь в службу технической поддержки.

Содержание

СООТВЕТСТВИЕ НОРМАМ FCC	2	3.4 Пульт дистанционного управления	33
ОБЪЯСНЕНИЕ ГРАФИЧЕСКИХ СИМВОЛОВ	2	4 НАСТРОЙКА	36
ПРЕДУПРЕЖДЕНИЯ	2	4.1 Вход	36
ТЕХНИКА БЕЗОПАСНОСТИ	3	4.2 СИСТЕМА	37
1. ХАРАКТЕРИСТИКИ ИЗДЕЛИЯ	11	4.2.1 Статус	37
1.1 Удаление упаковки	11	4.2.2 Общее	37
1.2 Обслуживание	11	4.2.3 Событие	42
1.3 Схема подключений системы	11	4.3 УСТРОЙСТВО	44
2. УСТАНОВКА	24	4.3.1 Отображение	44
2.1 Установка жесткого диска и DVD-RW	24	4.3.2 Сеть	47
2.1.1 Порт SATA	24	4.3.3 Тревога	50
2.1.2 Внутренняя система хранения SATA	25	4.3.4 Хранение	51
2.1.3 Внешние накопители e-SATA (C, F, G, H, I и J)	25	4.3.5 Камера	53
2.1.4 Установка HDD	25	4.3.6 Звук	54
2.1.5 Максимальная емкость HDD	25	4.3.7 Ввод текста	55
2.1.6 Установка DVD-RW	25	4.4 ЗАПИСЬ	55
2.2 Подключение разъемов	26	4.4.1 Запись	55
2.2.1 Подключения видео входа/выхода	26	4.4.2 Расписание	59
2.2.2 Определение входящего сигнала HD-SDI (E, F, G, H, I и J)	26	4.4.3 Обнаружение движения	61
2.2.3 Подключения монитора (видео вых., VGA и Multi Spot)	26	4.5 РЕЛЕ	61
2.2.4 Разъемы HDMI	27	4.5.1 ВХОД ТРЕВОГИ	62
2.2.5 Аудио подключения	27	4.5.2 ДВИЖЕНИЕ	62
2.2.6 Подключения TCP/IP (Ethernet)	27	4.5.3 ЧРЕЗВЫЧАЙНАЯ СИТУАЦИЯ	63
2.2.7 Подключения тревоги (TTL) (S, A, B, C, D, E, F, G, H и J)	27	4.5.4 ВВОД ТЕКСТА	64
2.2.8 Основная сигнализация (C, D, F, G, H, I и J)	28	4.5.5 ПОТЕРЯ ИЗОБРАЖЕНИЯ	64
2.2.9 Подключения тревоги [реле (сухой контакт)] (кроме S)	28	5 ИНСТРУКЦИИ ПО ЭКСПЛУАТАЦИИ	66
2.2.10 Подключения RS-485/422 *	28	5.1 Просмотр	66
2.2.11 Подключение RS-485 по коаксиальному кабелю (S, A, B, C, I и J)	28	5.1.1 Начальное изображение	66
2.2.12 USB-подключения	28	5.1.2 Формат просмотра	67
2.2.13 Заземление	28	5.1.3 Цифровое масштабирование	67
2.2.14 Переключатель возврата к заводским настройкам	28	5.1.4 Стоп-кадр в реальном времени	67
2.2.15 Подключение к сети питания	28	5.1.5 Управление поворотом/наклоном /увеличением	68
2.2.16 Инструкции по подключению	29	5.1.6 Системный журнал	69
3. УСТРОЙСТВО ВВОДА И ЭКРАННЫЕ ЗНАЧКИ	30	5.1.7 Блокировка клавиш	69
3.1 Клавиши и индикаторы	30	5.1.8 Запись в чрезвычайной ситуации	69
3.2 Клавиши выбора камер для 16-канального DVR	32	5.1.9 Управление и подтверждение выхода тревоги	69
3.3 Лицевая панель	33	5.2 Воспроизведение	70
		5.2.1 Поиск	71
		5.2.2 Цифровое увеличение в режиме воспроизведения	73
		5.2.3 Доступ к режиму воспроизведения с помощью одной кнопки	73
		5.3 Строка меню	73
		5.4 Закладка	74
		5.5 Архив	74

6	CMS PRO	77	6.9.3	Электронная карта – мгновенное воспроизведение	109
6.1	Возможности CMS Pro.....	77	6.9.4	Управление вводом/выводом тревог	109
6.1.1	Введение	77	6.9.5	Звук.....	109
6.1.2	Возможности	77	6.10	Удаление CMS Pro.....	110
6.1.3	Требования к системе	77	7	ПРОГРАММА ПРОСМОТРА ICMS	112
6.2	Установка.....	78	7.1	Требования к системе.....	112
6.2.1	Установка программы	78	7.2	Установка программы.....	112
6.2.2	Вход	79	7.3	Вход.....	113
6.3	Меню.....	80	7.4	Режим наблюдения	113
6.4	Настройка	81	7.4.1	Экран входа.....	113
6.4.1	Локальная настройка - устройство	81	7.4.2	Локальная настройка	114
6.4.2	Настройка группы устройств	83	7.5	Режим просмотра в реальном времени .	117
6.4.3	Локальная настройка - окружение .	84	7.5.1	Подключение	117
6.4.4	Локальная настройка – учетная запись	87	7.5.2	Режим отображения.....	118
6.4.5	Локальная настройка – электронная карта	88	7.5.3	Проверка готовности.....	119
6.4.6	Настройка удаленного устройства	91	7.5.4	Управление PTZ.....	119
6.4.7	Изменение пароля.....	92	7.5.5	Системный журнал	120
6.4.8	Справка	92	7.6	Режим поиска.....	120
6.5	Просмотр	92	7.6.1	Поиск по дате/времени	120
6.5.1	Список серверов	92	7.6.2	Поиск по событию	122
6.5.2	Системный журнал удаленного устрой- ства	93	7.6.3	POS/ATM.....	122
6.5.3	Журнал событий удаленного устройс- тва	93	7.7	Отсоединение	124
6.5.4	Системный журнал CMS	94	7.8	Удаление.....	125
6.5.5	Проверка готовности.....	94	8	ПРОГРАММА ПРОСМОТРА XCMS.....	127
6.5.6	Показ всех окон	96	8.1	Установка программы.....	127
6.6	Приложение.....	96	8.1.1	Требования к системе	127
6.6.1	Поиск.....	96	8.1.2	Установка программы	127
6.6.2	Выход	96	8.2	Вход.....	128
6.7	Режим реального времени (система видео наблюдения в реальном времени)	97	8.3	Режим наблюдения	128
6.7.1	Обзор	97	8.3.1	Экран входа.....	128
6.7.2	Меню наблюдения в реальном време- ни	97	8.3.2	Локальная настройка	129
6.7.2.6	Захват экрана и печать.....	100	8.3.3	Режим просмотра в реальном времен- и 131	
6.7.3	Управление схемой экрана	103	8.4	Режим поиска.....	134
6.7.4	Разделение экрана	103	8.4.1	Поиск по дате/времени	134
6.7.5	Чередование.....	104	8.4.2	Поиск по событию	136
6.7.6	Управление уровнем звука	104	8.4.3	POS/ATM.....	136
6.8	Поиск	104	8.5	Отсоединение	138
6.8.1	Обзор	104	8.6	Удаление.....	138
6.8.2	Поиск по временной шкале	104	9	СЕТЕВОЙ КЛИЕНТ CMS PRO	140
6.8.3	Поиск по событию.....	106	9.1	Требования к системе.....	140
6.8.4	Поиск POS/ATM	107	9.2	Настройка и вход	140
6.8.5	Поиск по эскизам.....	107	9.3	Отображение в реальном времени	141
6.8.6	Интеллектуальный поиск	108	9.4	Экран поиска.....	142
6.9	Электронная карта	108	9.5	Управление PTZ.....	143
6.9.1	Обзор	108	9.6	Захват изображения.....	143
6.9.2	Управление	108			

10 ПРИЛОЖЕНИЕ CMS MOBILE VIEWER	146	11.5.1Переход в режим DVR/SPD.....	167
10.1 iPhone / iPad (mViewer Pro)	146	11.5.2Режим управления DVR	167
10.1.1Требования к системе.....	146	11.5.3 Режим управления скоростной купольной камерой (SPD)	168
10.1.2Установка	146	12 ВВОД ТЕКСТА (POS)	171
10.1.3Регистрация сайта.....	147	12.1 Функция последовательного ввода	171
10.1.4Подключение.....	148	12.2 Метод подключения	171
10.1.5Просмотр в режиме реального времени (вертикальный).....	149	12.3 Схема подключения	171
10.1.6Просмотр в режиме реального времени (горизонтальный).....	150	12.4 Реле	173
10.1.7Управление PTZ	150	12.4.1Настройка реле.....	173
10.1.8Поиск.....	151	12.4.2Настройка расписания	174
10.1.9Галерея снимков	152	12.5 Настройка	174
10.1.10 Настройка	153	12.5.1Наложение текста.....	174
10.1.11 Удаление	153	12.5.2Подсоединенная камера	175
10.2 Android Phone (mViewer Pro)	154	12.5.3Настройка устройства	175
10.2.1Требования к системе	154	12.5.4Пример	176
10.2.2Установка	154	12.6 Поиск	178
10.2.3Регистрация сайта.....	155		
10.2.4Подключение.....	156		
10.2.5 Просмотр в режиме реального времени (вертикальный).....	156		
10.2.6 Просмотр в режиме реального времени (горизонтальный).....	157		
10.2.7 Управление PTZ	158		
10.2.8Управление выходом тревоги	159		
10.2.9Поиск.....	159		
10.2.10 Галерея моментальных снимков.....	160		
10.2.11 Настройка	160		
10.2.12 Удаление	161		
11 КОНТРОЛЛЕР КЛАВИАТУРЫ	163		
11.1 Подключение	163		
11.1.1Схема конфигурации	163		
11.1.2Подключение USB	163		
11.2 Настройка клавиатуры на DVR.....	163		
11.3 Конфигурация клавиатуры	164		
11.4 Настройка	166		
11.4.1Режим управления DVR	166		
11.4.2 Настройка скоростной купольной камеры	166		
11.4.3Калибровка джойстика	166		
11.5 Работа.....	167		

1. Характеристики изделия

1.1 Удаление упаковки

- Данное оборудование является электронным прибором и требует аккуратного обращения.
- После удаления упаковки проверьте наличие частей, упоминаемых ниже:
 - видеорегистратор
 - **S**: адаптер питания (DC 12V, 3A) и кабель питания
 - **A, B и E (4-кан)**: адаптер питания (DC 12V, 5A) и кабель питания
 - **C, D, E (8, 16-кан), F, G (4-кан), H, I и J**: переходник питания (12 В постоянного тока, 6.67A) и кабель питания
 - **G (8, 16-кан)**: силовой шнур
 - пульт дистанционного управления с 2 батарейками AAA установочный CD (ПО CMS и руководство пользователя)
 - Краткое руководство

1.2 Обслуживание

- При возникновении любых неполадок обращайтесь за квалифицированной помощью к поставщику или дистрибутору.

Внимание

Гарантия аннулируется, если печать или ярлык отсутствуют или повреждены.

1.3 Схема подключений системы

Тип S – 4 / 8-канальный DVR

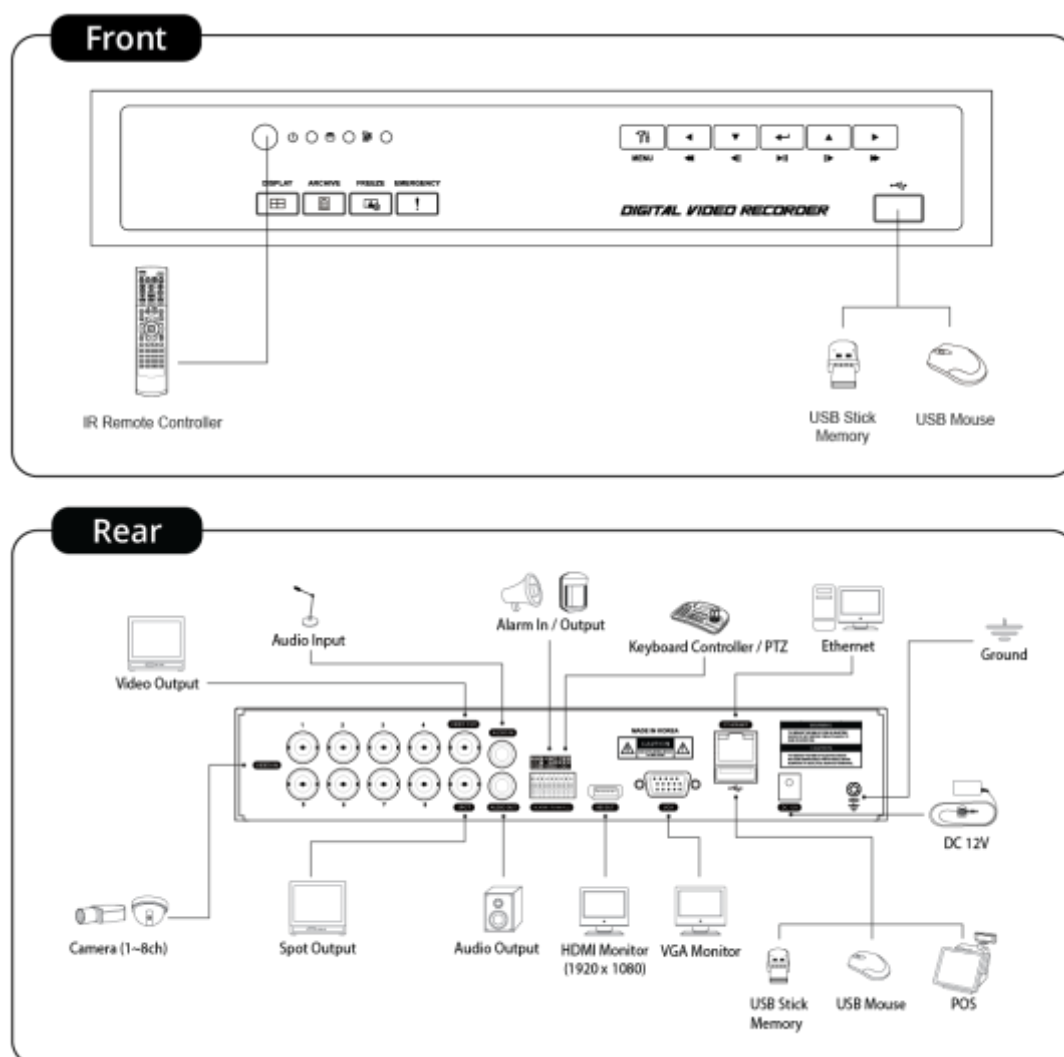

Тип А – 4 / 8 / 16-канальный DVR

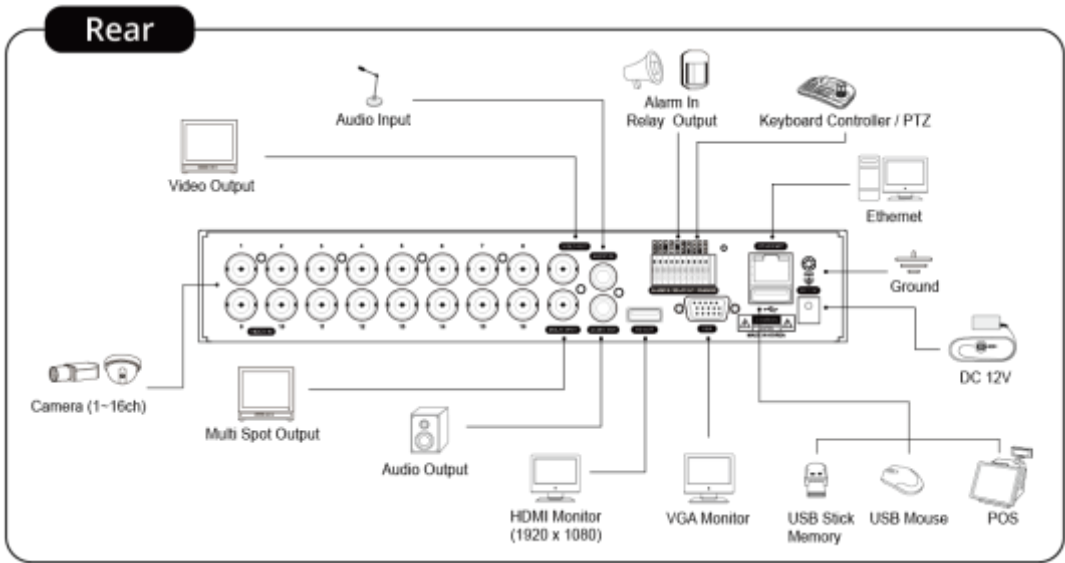
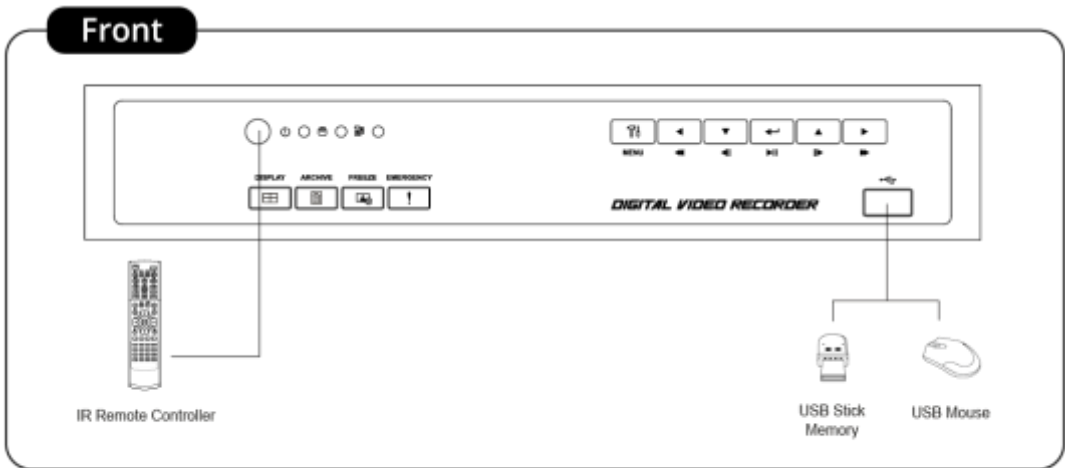

Тип В – 4 / 8 / 16-канальный DVR

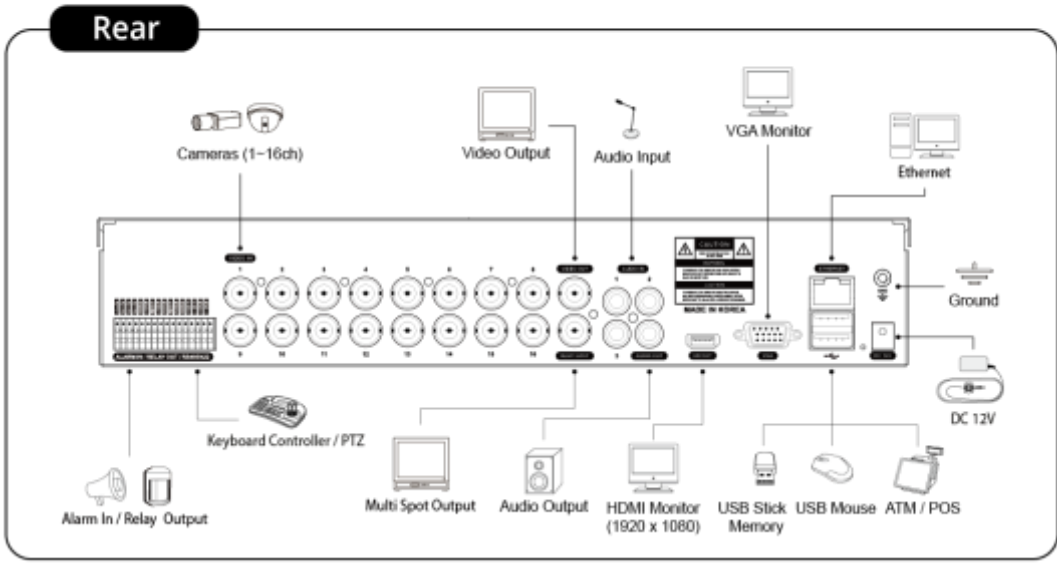
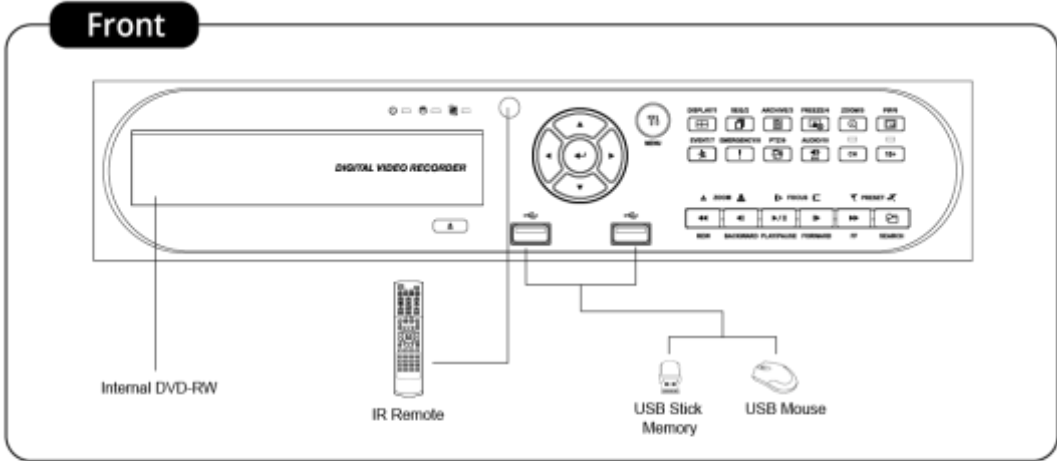

Тип С – 4 / 8 / 16-канальный DVR

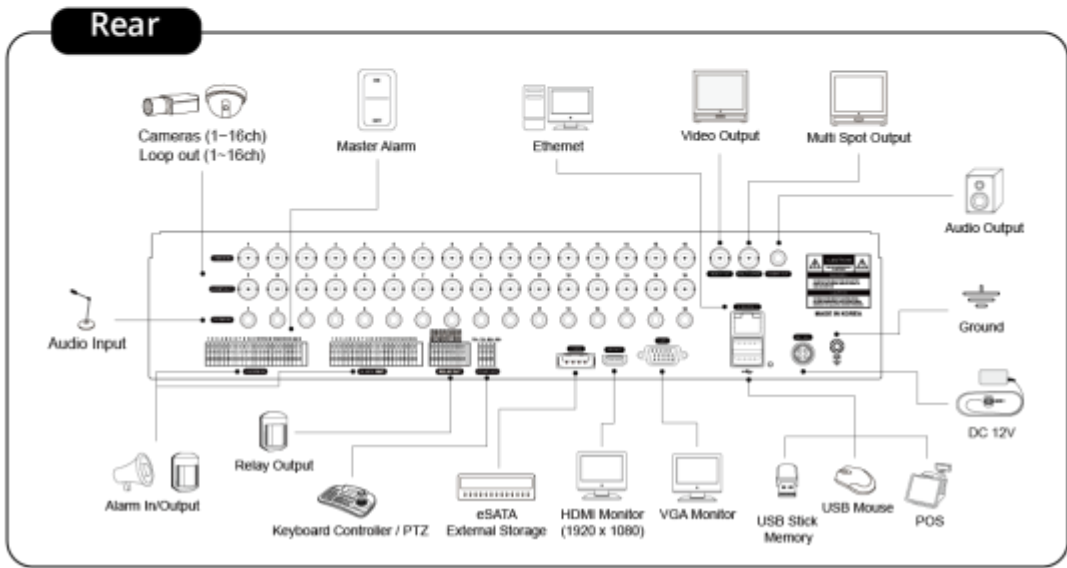
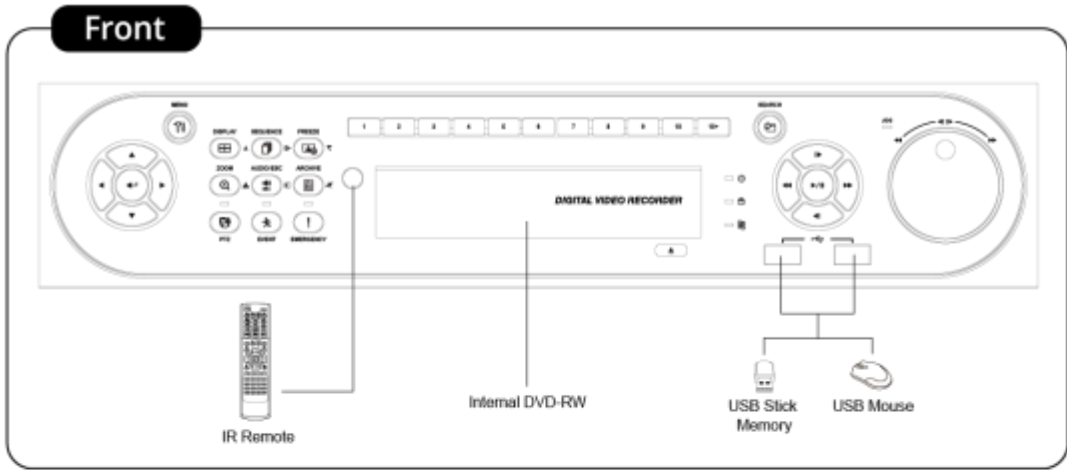

Тип D – 4 / 8 / 16-канальный DVR

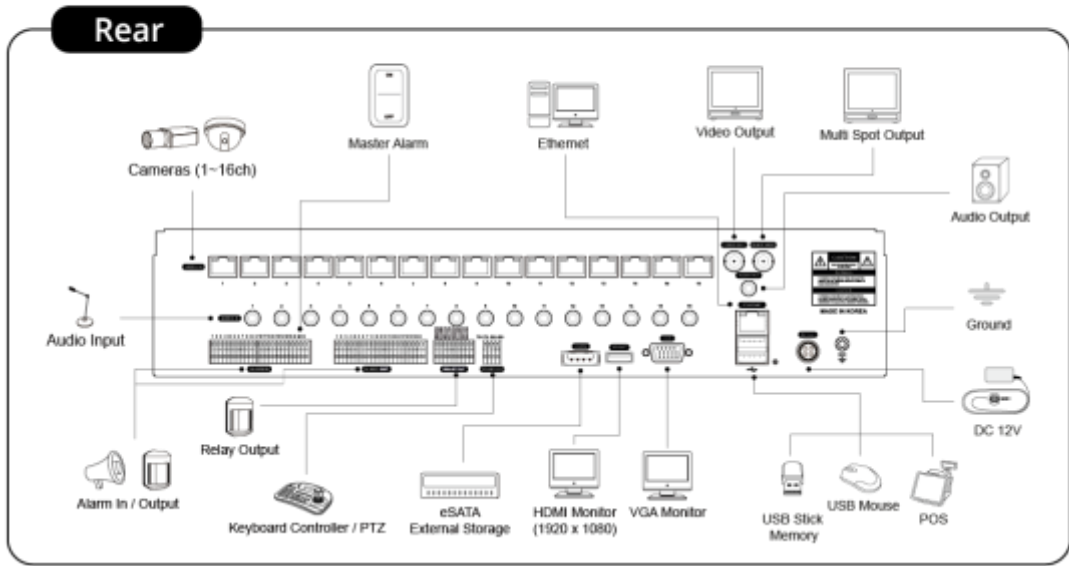
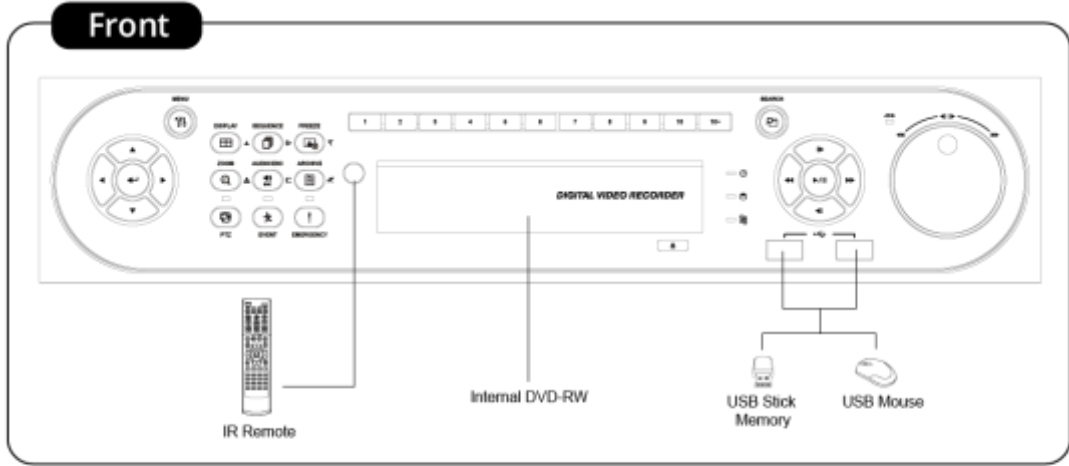

Е (4-кан) – 4-канальный HD-SDI DVR

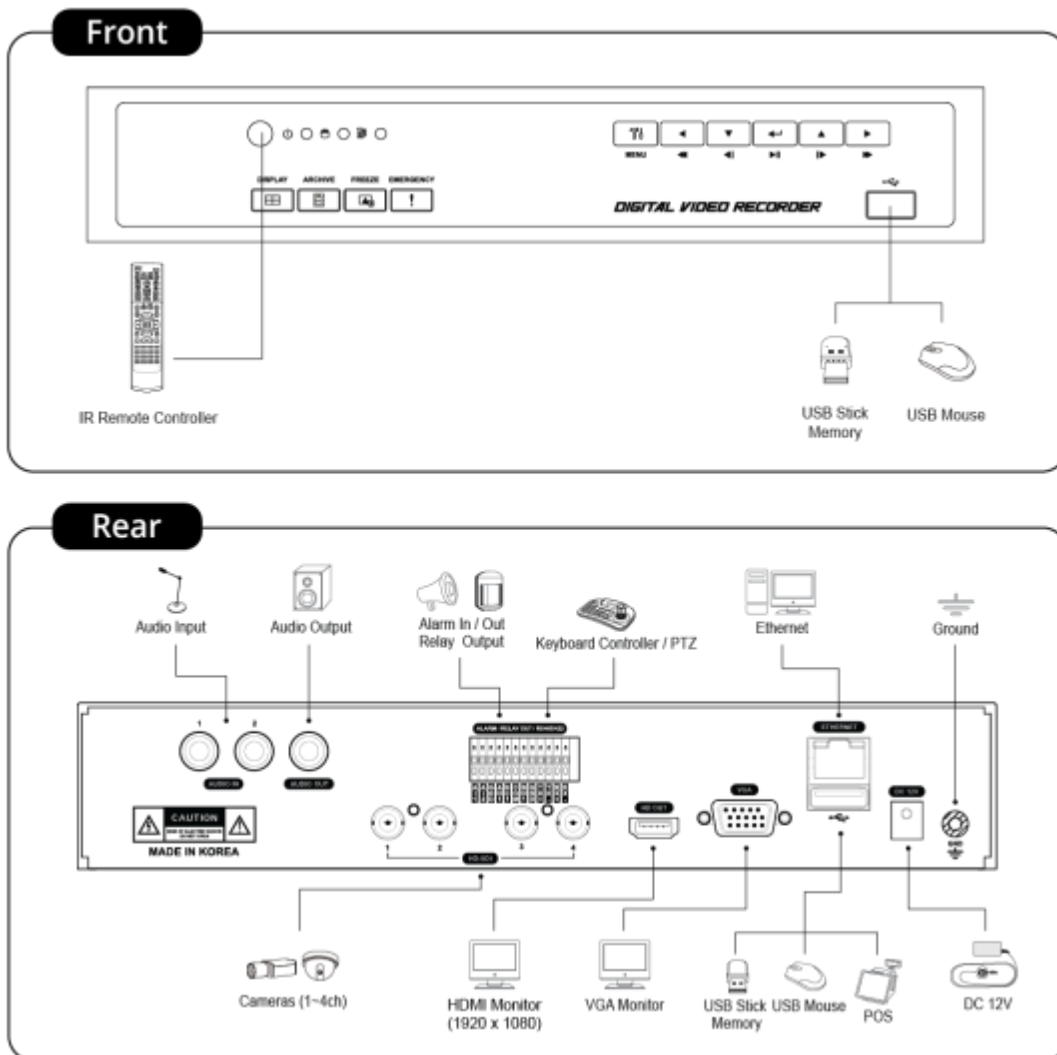

Тип F – 4 / 8 / 16-канальный HD-SDI DVR

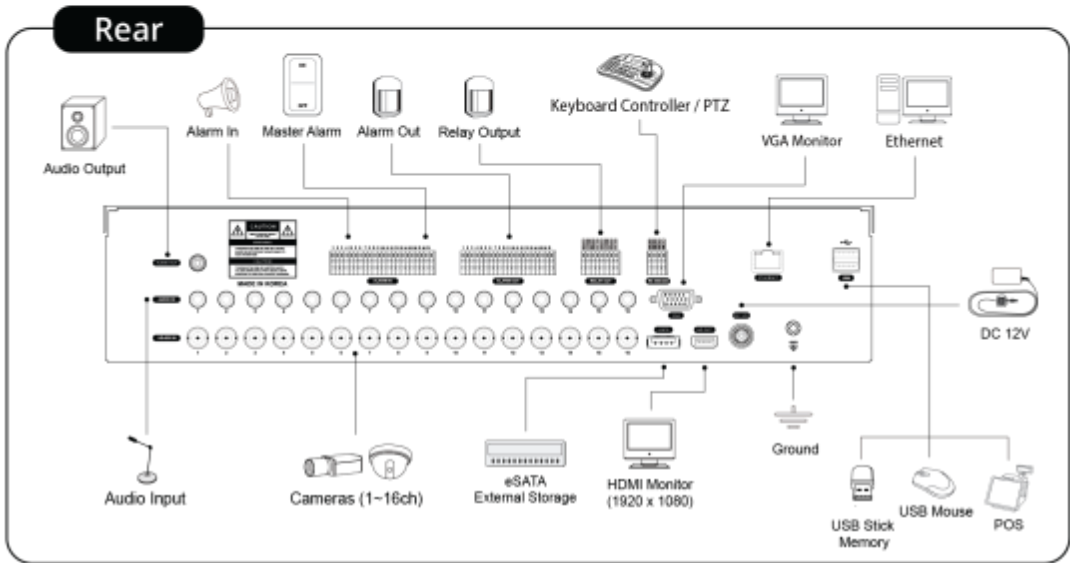
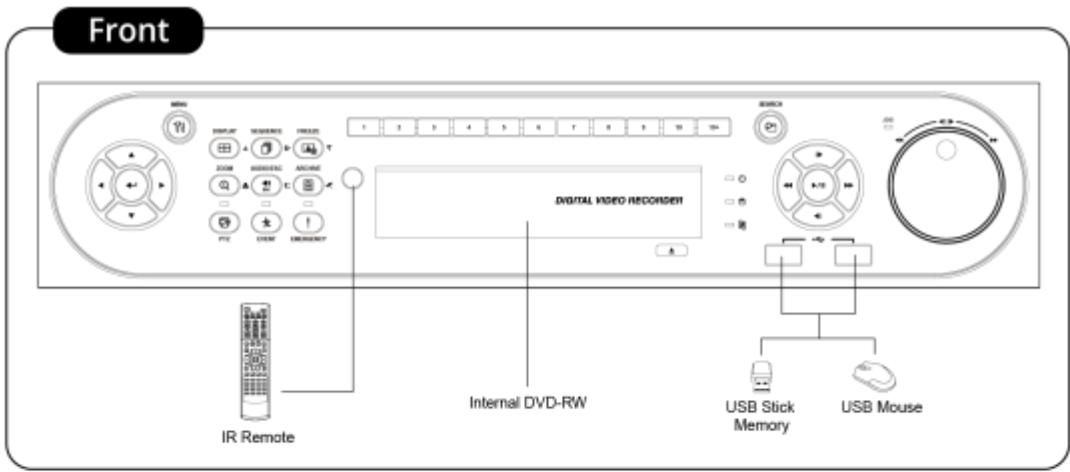

Тип G– 4-канальный HD-SDI DVR

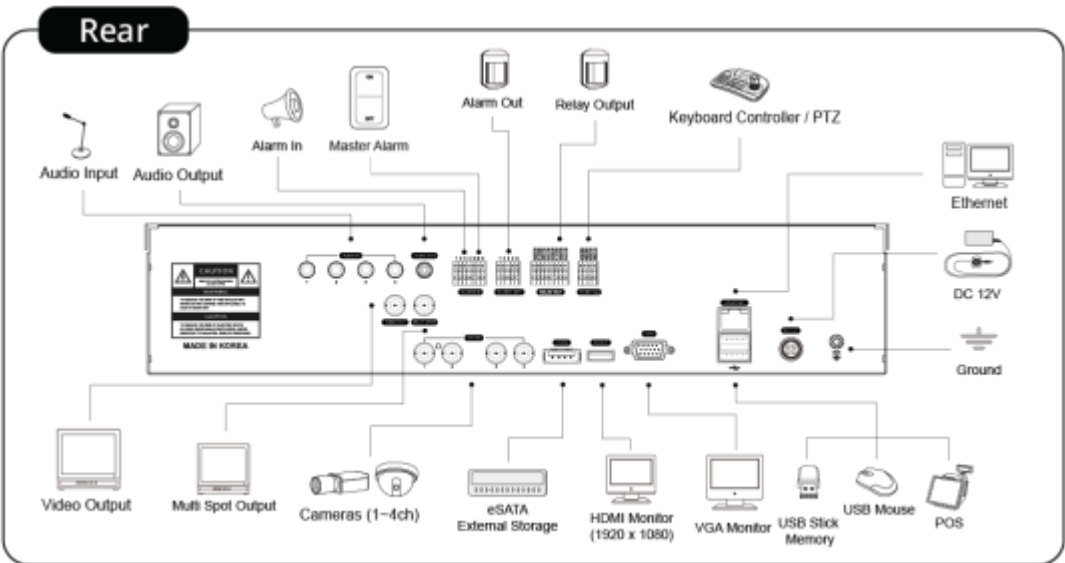
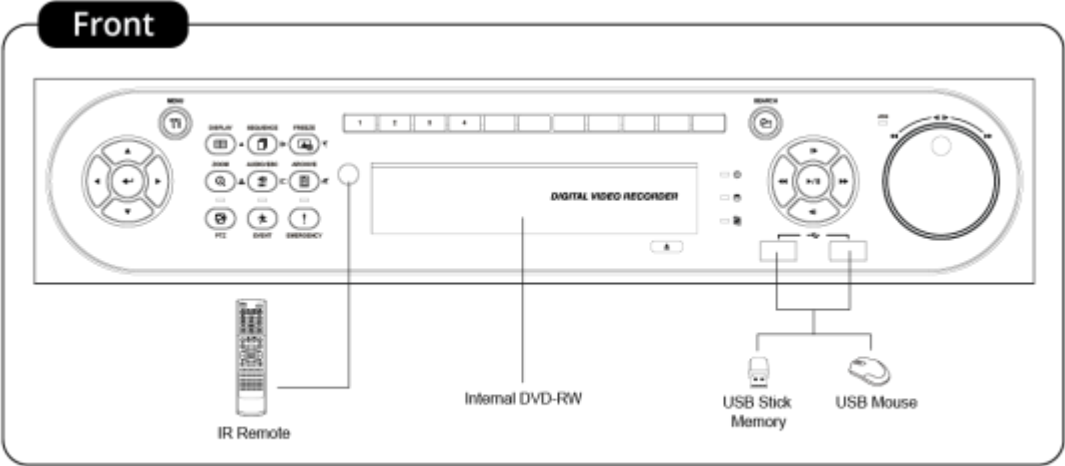

Тип I- 4 + 4 / 4 + 12 –канальный гибридный DVR

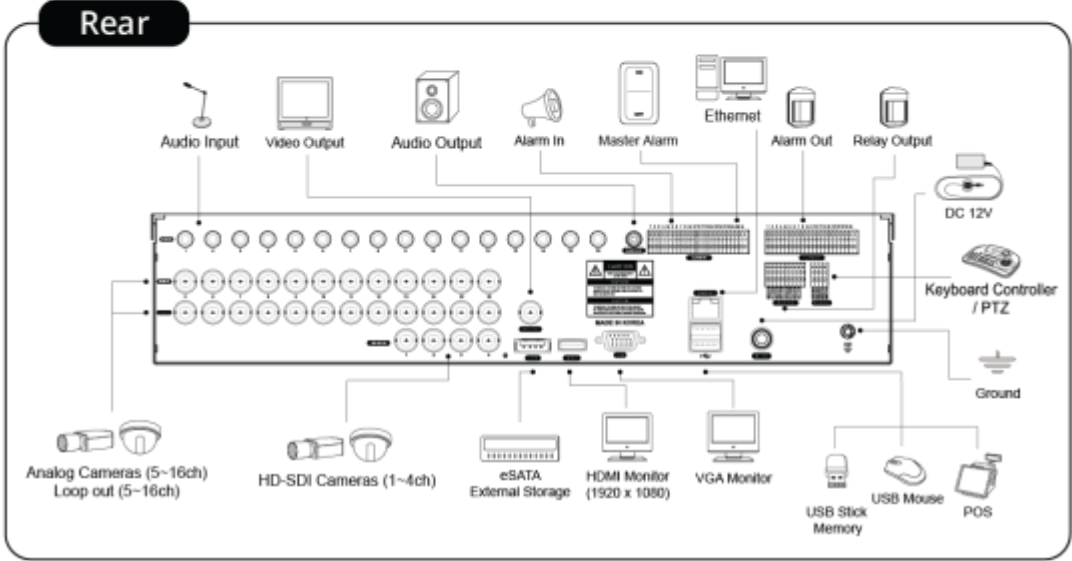
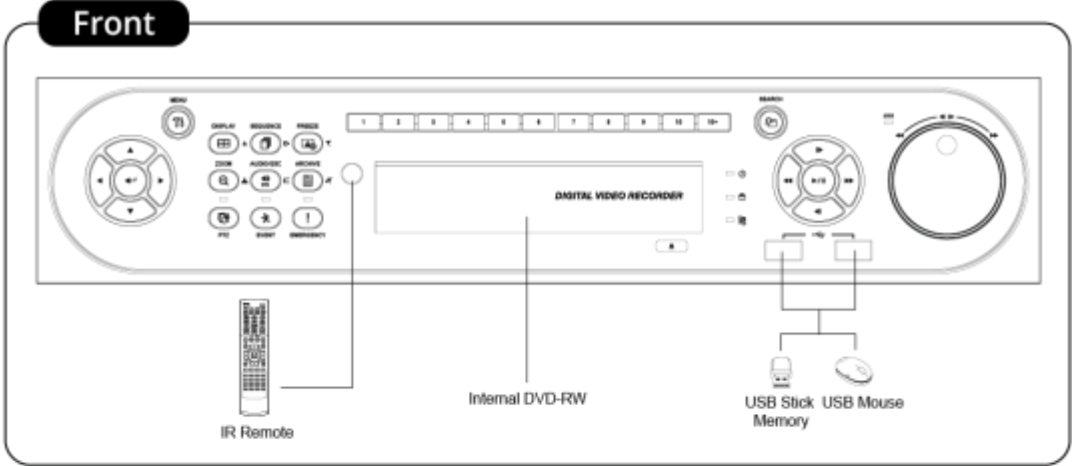

Тип J – 8 / 16 канальный универсальный DVR

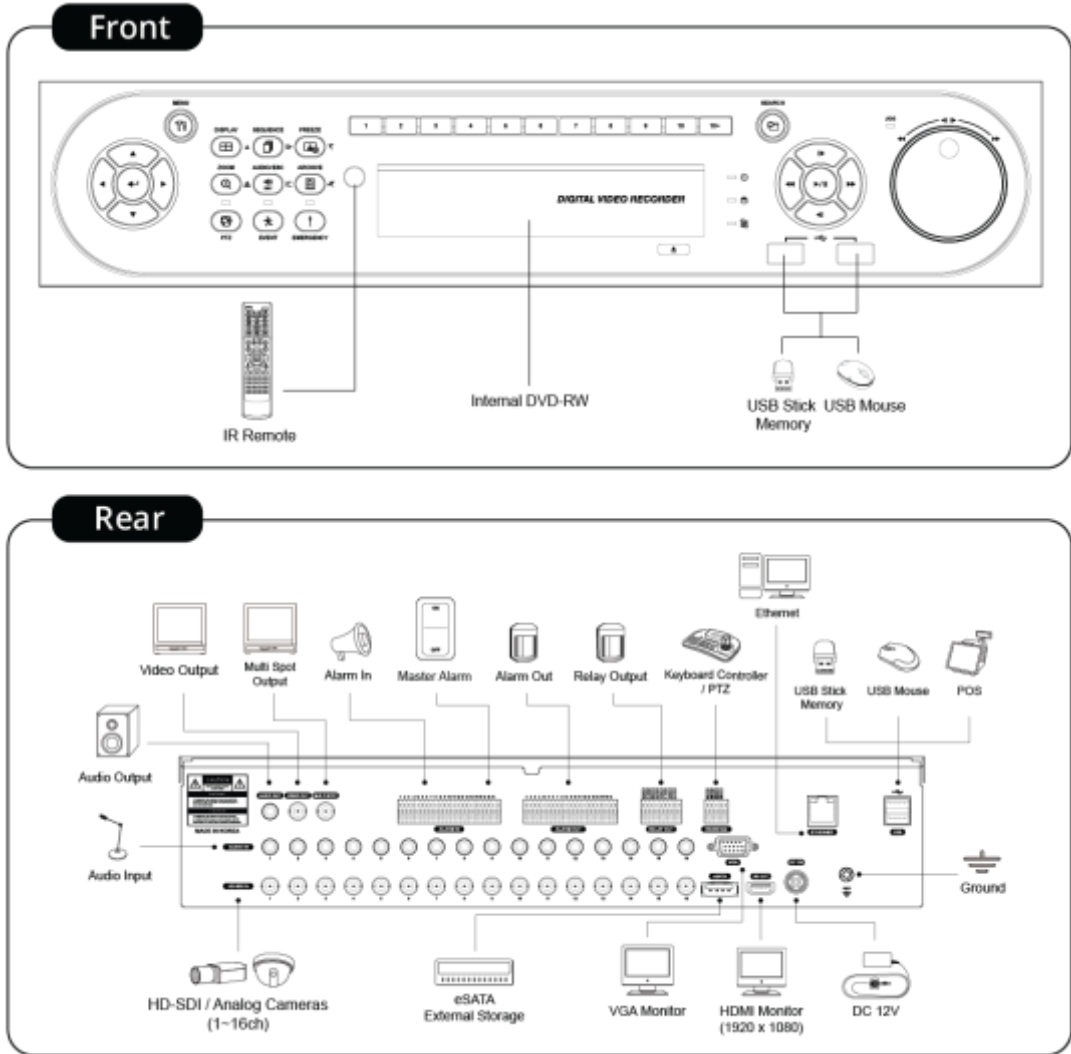

2. Установка

2.1 Установка жесткого диска и DVD-RW

2.1.1 Порт SATA

- При установке жестких дисков используйте для подключения 1 порт SATA.
- **S и E (4-кан)**
 - Основная плата данного DVR имеет один порт SATA: он обозначается как SATA 1.
- **A**
 - Основная подложка данного DVR снабжена тремя портами SATA: они указываются как SATA 1 и 2.
- **B и E(8, 16-кан)**
 - Основная подложка данного DVR снабжена тремя портами SATA: они указываются как SATA 1,2 и SATA 3.
 - Установите DVD-RW на порте **SATA 3**.
- **C, D, F, G, H, I и J**
 - Основная подложка данного DVR снабжена пятью портами SATA: они указываются как SATA 1, 2, 3, 4 и SATA 5.
 - Установите DVD-RW на порте **SATA 5**.
 - Максимум пять устройств SATA (жесткий диск и DVD-RW) последовательно подключены к портам SATA, но устройства следует подключать к правильному порту SATA.
- При установке жесткого диска и DVD-RW см. таблицу ниже.

S и E (4-кан)

4 / 8 –кан. DVR	Хранение		SATA 1 Port
	HDD		
		1	HDD

A

4 / 8 / 16 –кан. DVR	Хранение		Порт SATA 1,2	
	HDD		1	2
	1		HDD	---
	2		HDD	HDD

B и E (8, 16 кан)

4 / 8 / 16 –кан. DVR	Хранение		Порт SATA 1, 2, 3		
	HDD	DVD-RW	1	2	3
	1	1	HDD	---	DVD-RW
	2	1	HDD	HDD	DVD-RW
	2	0	HDD	HDD	---

C, D, F, G, H, I и J (8, 16 кан)

4 / 8 / 16 –кан. DVR	Хранение		Порт SATA 1, 2, 3, 4, 5				
	HDD	DVD-RW	1	2	3	4	5
	1	1	HDD	---	---	---	DVD-RW
	2	1	HDD	HDD	---	---	DVD-RW
	3	1	HDD	HDD	HDD	---	DVD-RW
	4	1	HDD	HDD	HDD	HDD	DVD-RW
4	0	HDD	HDD	HDD	HDD	---	

2.1.2 Внутренняя система хранения SATA

- С, D, F, G, H, I и J DVR имеет 5 внутренних портов SATA.
- 1-4 порт SATA: предназначены для установки HDD. Используйте SATA 1 при установке жестких дисков.
- Порт 5 SATA для установки DVD-RW.
- Только один DVD-RW можно установить на один порт SATA.

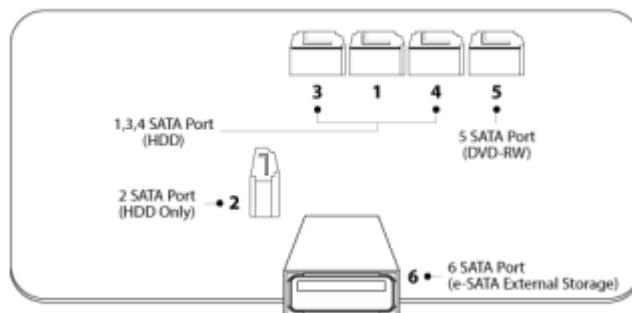

2.1.3 Внешние накопители e-SATA (C, F, G, H, I и J)

- Эти DVR имеют один внешний порт SATA; на рисунке выше показан внешний порт SATA 6.
- Порт SATA 6: предназначен для монтажа 4HDD на каждый внешний порт SATA.

2.1.4 Установка HDD

- Надежно установите жесткие диски в корзины с помощью винтов.
- Используйте только кабели, идущие в комплекте с регистратором.
- В противном случае можно повредить жесткие диски.

ВНИМАНИЕ

УСТАНАВЛИВАЙТЕ ЖЕСТКИЕ ДИСКИ И ОПТИЧЕСКИЕ ПРИВОДЫ ТОЛЬКО ПОСЛЕ ОТКЛЮЧЕНИЯ ПИТАНИЯ. В ПРОТИВНОМ СЛУЧАЕ ЖЕСТКИЕ ДИСКИ МОГУТ БЫТЬ ПОВРЕЖДЕНЫ. ЧТО БЫ ВЫКЛЮЧИТ РЕГИСТРАТОР, НАЖМИТЕ КНОПКУ ВЫКЛЮЧЕНИЯ НА СИСТЕМНОЙ ПАНЕЛИ (СПРАВА), А ЗАТЕМ ОТКЛЮЧИТЕ КАБЕЛЬ ПИТАНИЯ.

2.1.5 Максимальная емкость HDD

- Для каждой модели подходит своя емкость HDD.
- В таблице ниже приведена максимальная емкость HDD для каждой модели.

Тип	S, E (4-кан)	A~B	C~D	E (8, 16-кан)	F~J
Емкость	3TB	6TB	12TB	6TB	12TB

2.1.6 Установка DVD-RW

- Надежно закрепите DVD-RW с помощью прилагаемых держателей и винтов.
- Не используйте кабели DVD-RW (кабель данных и кабель питания) сторонних производителей во избежание повреждений DVD-RW.
- Используйте только один DVD-RW. Установите его в порт SATA 3 (**В и E (8, 16-кан)**) и SATA 5 (**C, D, F, G, H, I и J**).

ВНИМАНИЕ

Установите DVD-RW после отключения питания DVR во избежание повреждения жесткого диска. Для отключения DVR выберите пункты (←) SETUP>SYSTEM>Shutdown. Повторное подключение совершайте только через 5 секунд.

2.2 Подключение разъемов

2.2.1 Подключения видео входа/выхода

S, A, B, C и D

- Подключите камеру к 'VIDEO IN' (видео вход).
- Если вы хотите подключить вход камеры к другому устройству, подключите камеру к 'LOOP OUT'. (C и I).
- Убедитесь, что 'VIDEO IN' и 'LOOP OUT' соединены соответствующим образом, а не наоборот.

E, F, G и H

- Подключите камеры к "HD-SDI IN" на каналах с 1 по 16.

I

- Подключите камеры к "HD-SDI IN" на каналах с 1 по 4.
- Подключите камеры к 'VIDEO IN' на каналах с 5 по 16.

ПРИМЕЧАНИЕ

Только C и I поддерживают подключение LOOP OUT.

ПРИМЕЧАНИЕ

Перезагрузите регистратор после смены типа сигнала (HD-SDI/Аналог) (только для типа J)

2.2.2 Определение входящего сигнала HD-SDI (E, F, G, H, I и J)

- Типы сигнала, которые регистратор может распознать автоматически: 720P 24, 720P 25, 720P 30, 720P 50, 720P 60, 1080i 50, 1080i 60, 1080P 24, 1080P 25, 1080P 30, 1080P 50, 1080P 60 when the system starts.
- 720P и 1080P HD-SDI входы могут использоваться одновременно без ограничений.

ПРИМЕЧАНИЕ

1080i вход не может использоваться одновременно с 720P и/или 1080P и не поддерживает цифровое увеличение в режиме живого просмотра.

(E (8, 16CH) and F (8, 16CH) Type)

2.2.3 Подключения монитора (видео выход, VGA и Multi Spot)

- **Видеовыход (только S, A, B, C, D, G, H, I и J)**
 - Используйте с монитором видеонаблюдения.
 - Подключите кабель BNC к монитору видеонаблюдения и 'VIDEO OUT' видеорегистратора.
- **VGA**
 - Используйте с монитором компьютера.
 - Подключите VGA кабель к монитору компьютера и «VGA» видеорегистратора.
- **Spot (только S)**
 - Эта функция поддерживает один канал отображения на дополнительном мониторе.
 - Подключите кабель BNC к вспомогательному монитору и порту дополнительного монитора на задней панели.
- **Multi Spot (только A, B, C, D, G (4-кан), и J)**
 - Данная функция поддерживает показ нескольких каналов на вспомогательном мониторе.
 - Подключите кабель BNC к вспомогательному монитору и многоканальному порту на задней панели.

ВНИМАНИЕ

ПОЯВИТСЯ ЧЕРНЫЙ ЭКРАН, ЕСЛИ МОНИТОР НЕ ПОДДЕРЖИВАЕТ ВЫБРАННОЕ РАЗРЕШЕНИЕ. ДЛЯ ТОГО ЧТОБЫ ИЗМЕНИТЬ РАЗРЕШЕНИЕ, НАЖМИТЕ "REW>FF>BACKWARD>FORWARD" НА ПАНЕЛИ ИЛИ НА ПУЛЬТЕ ДУ, РАЗРЕШЕНИЕ БУДЕТ ИЗМЕНЕНО НА '1024 X 768'.

2.2.4 Разъемы HDMI

- Подключите кабель HDMI к порту выхода HD на задней панели и порту HDMI устройства вывода HD.
- Выберите (←) SETUP> DISPLAY> VGA, откроется экран, показанный ниже.



- Щелкните по полю ниже, чтобы выбрать разрешение.
- Можно выбрать разрешение '1920x1080 (60Hz)', '1920x1080 (50Hz)', '1280x720 (60Hz)', '1280x720 (50Hz)' and '1024x768'.
- При изменении разрешения DVR автоматически перезагрузится.
- Значение по умолчанию видеорегистратора: '1920 x 1080 (60Hz)'.
- Выберите окно Video Signal, чтобы выбрать формат сигнала.
- Можно выбрать сигнал 'NTSC', 'PAL' и 'AUTO'.
- Значение по умолчанию видеорегистратора: "AUTO"

ВНИМАНИЕ

HDMI СОЕДИНЕНИЕ МОЖЕТ БЫТЬ НЕ СОВМЕСТИМО С ОПРЕДЕЛЕННЫМ ВЫВОДОМ.

МОГУТ ПОЯВЛЯТЬСЯ ПОМЕХИ В ЗАВИСИМОСТИ ОТ ТИПА HDMI КАБЕЛЯ. СЛЕДУЕТ ИСПОЛЬЗОВАТЬ СЕРТИФИЦИРОВАННЫЙ КАБЕЛЬ HDMI.

ВНИМАНИЕ

ПОЯВИТСЯ ЧЕРНЫЙ ЭКРАН, ЕСЛИ МОНИТОР НЕ ПОДДЕРЖИВАЕТ ВЫБРАННОЕ РАЗРЕШЕНИЕ. ДЛЯ ТОГО ЧТОБЫ ИЗМЕНИТЬ РАЗРЕШЕНИЕ, НАЖМИТЕ "REW>FF>BACKWARD>FORWARD" НА ПАНЕЛИ ИЛИ НА ПУЛЬТЕ ДУ, РАЗРЕШЕНИЕ БУДЕТ ИЗМЕНЕНО НА '1024 X 768'.

2.2.5 Аудио подключения

Подключите аудио устройство к 'AUDIO IN', а систему громкоговорителей к 'AUDIO OUT'. Используйте систему громкоговорителей с регулируемым уровнем звука.

2.2.6 Подключения TCP/IP (Ethernet)

- Подключитесь к 'ETHERNET' с помощью кабеля локальной сети.
- При подключении к Интернету используйте обычный кабель локальной сети (прямой). Однако, при прямом подключении к ПК используйте только обратный кабель.

2.2.7 Подключения тревоги (TTL) (S, A, B, C, D, E, F, G, H и I)

Подключите вход тревоги (датчик) к соединителям 'AI 1–AI 4 (AI 16)' и подключите общий датчик к соединителю 'G'. Подключите выход тревоги (зуммер, сирену) к соединителям 'AO 1–AO 4 (AO 16)', подключите общий датчик к соединителю 'G'.

2.2.8 Основная сигнализация (C, D, F, G, H, I и J)

- Датчик входа тревоги деактивируется при включении основной сигнализации.
- Подключите вход основной сигнализации к разъему 'M'.

2.2.9 Подключения тревоги [реле (сухой контакт)] (кроме S)

- Подключите выход тревоги (зуммер, сирену и т.п.) к 'NO или NC', питание к 'COM', заземление к 'GND'.

2.2.10 Подключения RS-485/422 *

- Разъем камеры PTZ.
- Используйте разъемы TX+, TX-, RX+ и RX-.

2.2.11 Подключение RS-485 по коаксиальному кабелю (S, A, B, C, I и J)

- Разъем камеры PTZ
- Подключите коаксиальный кабель к 'Video In' и выберите любой протокол в настройках камеры / PTZ.

ПРИМЕЧАНИЕ

PTZ-камера должна поддерживать подключение RS-485 по коаксиальному кабелю, чтобы использовать эту функцию.

ПРИМЕЧАНИЕ

При выборе протокола можно выбрать любой протокол из списка, отличный от 'NONE'. Если выбрано "NONE", то RS-485 не будет работать по коаксиальному кабелю.

2.2.12 USB-подключения

- Существует до четырех одинаковых портов USB спереди и сзади. Можно подключить USB-карты памяти для архивирования данных или мышь для управления устройством.

2.2.13 Заземление

- Рекомендуется подключение провода заземления, чтобы защитить DVR от внешнего воздействия электрического тока, например, молнии, электрического перенапряжения.

2.2.14 Переключатель возврата к заводским настройкам

- Нажмите кнопку сброса для восстановления заводских настроек. Так же будут удалены все записи системного журнала.
- Кнопка сброса расположена на задней панели регистратора.
- Используя скрепку, нажмите и удерживайте кнопку сброса 2-3 секунды, до появления сообщения на экране.

2.2.15 Подключение к сети питания

- **S:** подключите адаптер питания (12В постоянного тока, 3А), который входит в комплект данного изделия, к разъему 'DC12V', а другой конец подключите к источнику питания. Входное напряжение адаптера свободное (100 VAC ~ 240 VAC). Не следует использовать адаптер питания сторонних производителей во избежание поломки DVR.
- **A, B и E (4кан):** подключите прилагаемый адаптер питания (DC 12V, 5A) к разъему 'DC12V', а другой – к источнику питания. Входное напряжение адаптера свободное (100 VAC ~ 240 VAC). Не следует использовать адаптер питания сторонних производителей во избежание поломки DVR.
- **C, D, E, F, G (4кан) H, I и J:** подключите адаптер питания (DC 12V, 6.67A), который входит в комплект данного изделия, к разъему 'DC12V', а другой конец подключите к источнику питания. Входное напряжение адаптера свободное (100 VAC ~ 240 VAC). Не следует использовать адаптер питания сторонних производителей во избежание поломки DVR.

- **G (8 / 16кан):** подключите источник питания. Входящее напряжение свободное (100 VAC ~ 240 VAC).
- Не следует использовать адаптер питания сторонних производителей во избежание поломки DVR.









2.2.16 Инструкции по подключению

- **Подключения видео выхода:** если только монитор подключен к соединителю VIDEO OUT, установите переключатель импеданса в задней части монитора на 75 Ом во избежание появления неестественно ярких или деформированных изображений. При необходимости подключения еще одного устройства (например, магнитофона) в задней части монитора установите переключатель импеданса, находящийся в задней части монитора на HIGH Z (высокий импеданс) и установите последнее устройство на 75 Ом.
- **Подключение входа сигнала тревоги:** не подключайте напряжение к разъемам AI 1~AI 4 (AI 16).













3. Устройство ввода и экранные значки

3.1 Клавиши и индикаторы

S, A, E (4-кан)

Название	Клавиша	Описание	
▲, ▼, ◀, ▶		• Управление повор./накл.вверх / вниз / влево / вправо в режиме PTZ	• Управления курсором в режиме настройки
МЕНЮ		• Вход в главное меню (режим настройки)	
ДИСПЛЕЙ		• Выбор 1/4/8/9/10/16 канального режима отображения	
АРХИВ		• Копирование видеоданных на внешнее устройство	
СТОП-КАДР		• Вкл./выкл режима стоп-кадра	
ЧРЕЗВ. СИТ.		• Запись в чрезвычайной ситуации	
Питание (красный)		• Выключение лампочки: выключение DVR • Включение лампочки: включение DVR	
HDD (зеленый)		• Выключение лампочки: режим ожидания чтение / запись • Мигание : чтение / запись данных	
Сеть (желтый)		• Выключение: невозможно подключиться к Ethernet • Включение n: подключение к Ethernet	

В и Е (8, 16-кан)

Название	Клавиша	Описание	
▲, ▼, ◀, ▶		• Управление повор./накл.вверх / вниз / влево / вправо в режиме PTZ	• Управления курсором в режиме настройки
1 ~ 10		• Клавиши выбора камеры: (4/8-канальный DVR)	
11 ~ 16		• Клавиши выбора камеры: (16-канальный DVR)	
ЧЕРЕДОВ.		• Выбор 1/4/8/9/10/16 канального режима отображения.	
SEQUENCE		• Режим чередования каналов вкл / выкл (основной монитор)	
АРХИВ		• Копирование видеоданных на внешнее запоминающее устройство	
СТОП-КАДР		• Вкл./выкл режима стоп-кадра	
ЗУМ		• N/A	
КАРТИНКА В КАРТИНКЕ		• Отображение "картинка в картинке"	
СОБЫТИЕ		• Системный журнал	
ЧРЕЗВ. СИТ.		• Запись в чрезвычайной ситуации	
PTZ		• Поворот/наклон/Увеличение	
ЗВУК/ESC		• Аудио вкл / выкл на выбранном канале (онлайн). • ESC (меню)	• ВЫХОД

МЕНЮ		• Вход в главное меню (режим настройки)
ПЕРЕМОТКА		• Вход в главное меню (режим настройки)
НАЗАД		• Быстрый обратный просмотр (при каждом нажатии изменение скорости в x128 раз) • Уменьшение изображения в режиме PTZ
ВОСПР./ПАУ ЗА		• Покадровое обратное воспроизведение стоп-кадров • Увеличение изображения в режиме PTZ
ВПЕРЕД		• Режим просмотра: воспроизведение посредством одной кнопки (воспроизведение записанного изображения с последней минуты) • Режим воспроизведения: 1X PLAY/PAUSE • Приближение фокуса в режиме PTZ
БЫСТР. ВПЕР.		• Быстрое воспроизведение • Удаление фокуса в режиме PTZ
ПОИСК		• Быстрое воспроизведение (при каждом нажатии изменение скорости в x128 раз) • Сохранение заданных значений в режиме PTZ
Питание (красный)		• Выключение лампочки: выключение DVR • Включение лампочки: включение DVR
HDD (зеленый)		• Выключение лампочки: режим ожидания чтение / запись • Мигание : чтение / запись данных
Сеть (желтый)		• Выключение: невозможно подключиться к Ethernet • Включение п: подключение к Ethernet

C, D, F, G, H, I и J

НАЗВАНИЕ	КЛАВИША	Рабочий режим	Режим настройки
▲▼◀▶		• Управления панорамированием / наклоном, вращение вверх / вниз / влево / вправо в режиме PTZ	• Управления курсором в режиме настройки
1 ~ 16		• Клавиши выбора камеры: (4/8/16 -канальный DVR)	
ОТОБРАЖЕН.		• Выбор отображения на 1/4/9/16 каналах • Zoom-Out в режиме PTZ	
ПОСЛЕДОВА ТЕЛЬНОСТЬ		• Режим чередования каналов вкл / выкл (основной монитор) • Приближение фокуса в режиме PTZ	
АРХИВ		• Копирование видеоданных на внешнее запоминающее устройство • Переход к настоящему действию в режиме PTZ	
СТОП-КАДР		• Вкл./выкл режима стоп-кадра • Сохранение настоящего события в режиме PTZ	
ЗУМ		• N/A • Zoom-B в режиме PTZ	
СОБЫТИЕ		• Системный журнал	
ЧРЕЗВ. СИТ.		• Запись в чрезвычайной ситуации	
PTZ		• Поворот/наклон/Увеличение	
АУДИО / ESC		• Вкл./выкл. звука на выбранном канале (онлайн). • ESC (меню) • Уменьшение фокуса в режиме PTZ	• ВЫХОД
МЕНЮ		• Вход в главное меню (режим настройки)	
ПЕРЕМОТКА		• Быстрый обратный просмотр (при каждом нажатии изменение скорости в x128 раз)	

НАЗАД		• Воспроизведение в обратном направлении
PLAY/PAUSE		• Режим просмотра: режим быстрого воспроизведения (воспроизведение записанного видео последних трех минут) • Режим воспроизведения: 1X PLAY/PAUSE
FORWARD		• Быстрое воспроизведение
FF		• Быстрое воспроизведение (при каждом нажатии изменение скорости в x128 раз)
SEARCH		• Поиск видео
Питание (красный)		• Выключение лампочки: выключение DVR • Включение лампочки: включение DVR
HDD (зеленый)		• Выключение лампочки: режим ожидания чтение / запись • Мигание : чтение / запись данных
Сеть (желтый)		• Выключение: невозможно подключиться к Ethernet • Включение n: подключение к Ethernet

3.2 Клавиши выбора камер для 16-канального DVR

В и Е (8, 16-кан.)



- Ниже проиллюстрирован выбор канала для 4-канального DVR

– Выбор камеры No. 1~4: нажмите клавишу и **1~4**

- Ниже проиллюстрирован выбор канала для 8-канального DVR

– Выбор камеры No. 1~8: нажмите клавишу и **1~8**

- Ниже проиллюстрирован выбор канала для 16-канального DVR

– Выбор камеры No. 10~16: нажмите клавишу и , **1~6**

С, Е, F, G, H, I и J

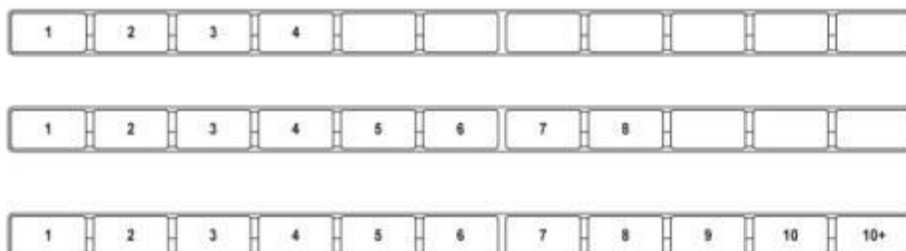

- Ниже проиллюстрирован выбор канала для 16-канального DVR

– выбор камеры No. 1~10: использование клавиш направления **1~10**

– выбор камеры No. 11~16: нажать и использовать клавиши направления **1~6**

3.3 Лицевая панель

S (4, 8-кан.), А и Е (4 –кан.)



4 / 8 / 16 -канальный DVR

В и Е (8, 16-кан.)

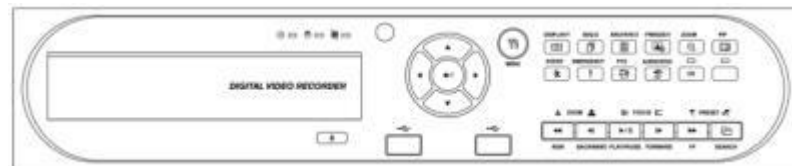

4 -канальный DVR

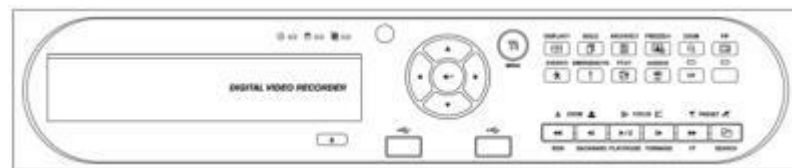

8 -канальный DVR

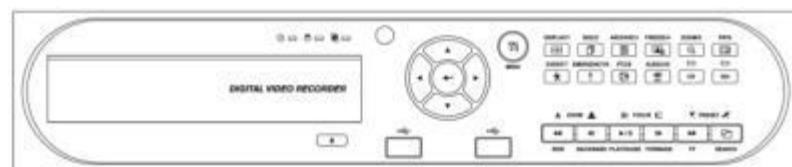

16 -канальный DVR

С, D, F, G, H, I и J (8, 16-кан.)



4 -канальный DVR



8 -канальный DVR

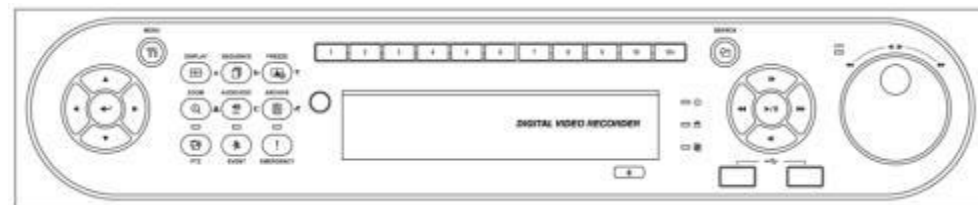

16 -канальный DVR

3.4 Пульт дистанционного управления

- На пульте дистанционного управления используются те же клавиши, что и на лицевой панели.
 - ① Выполняйте действия, описанные ниже при использовании пульта дистанционного управления для нескольких DVR.
 - ② Проверьте ID системы (например, от 1 до 255) подлежащей эксплуатации (SETUP>SYSTEM>Information>Status>System ID).
 - ③ Направьте пульт к DVR и наберите номер ID системы с помощью кнопки ID, расположенной на пульте. ID системы состоит из **3 цифр**. Функция кнопки '10' соответствует '0'.
(Например: если ID системы 3, следует нажать кнопки **10>10>3**, удерживая нажатой кнопку ID)

3.5 Мышь

- Использование мыши облегчает доступ к настройкам. Ниже приводится информация о правильном использовании мыши.
- Левая кнопка мыши действует как клавиша **Enter** (↵) на лицевой панели DVR.
- С помощью правой кнопки отображаются следующие “Функциональные клавиши” экрана: звук, PTZ, PIP, цвет и положение на выбранном канале.

S, A, B, C и D

Клавиша	Функция
Audio	Вкл./выкл. звука
Color	Изменение яркости / контраста / насыщенности выбранного канала
PTZ	Вкл./выкл. PTZ
PIP	Картинка в картинке
Position	Измените положение каждого канала.

E (4 кан.), F (4 кан.), G, H и I

Клавиша	Функция
Audio	Вкл./выкл. звука
PTZ	Вкл./выкл. звука
PIP	Картинка в картинке

E (8, 16 кан.) и F (8, 16 кан.)

Клавиша	Функция
Audio	Вкл./выкл. звука
PTZ	Вкл./выкл. звука

J Type

Name of Key	Функция
Audio	Вкл./выкл. звука
Color	Изменение яркости / контраста / насыщенности выбранного канала
PTZ	Вкл./выкл. PTZ
Position (Analog Input)	Измените положение каждого канала.

3.6 Экранные значки

Значок	Описание	Значок	Описание
	Постоянный режим записи		Постоянный режим записи + расписание записи по движению
	Расписание записи по движению		Запись по движению + тревоге
	Расписание записи по тревоге		Запись пост. + по движению + по тревоге
	Постоянный режим записи + расписание записи по тревоге		Нет записи
	Постоянный режим записи		Режим записи по движению
	Режим записи по сигналу		Режим записи в чрезвычайных ситуациях / паника
	Аудиозапись		Регистрация PTZ
	Запись		Индикация удаленного доступа / кол-во доступов (до 16)
	Чередование каналов		Звуковой канал
	Вкл. основного сигнала		Дата / время
	Запись поверх HDD		Запись поверх HDD выкл. (запись)
	Заполненный объем HDD		Режим контроллера клавиатуры
	Режим PTZ		Включен дополнительный выход
	Блокировка клавиш		

4 Настройка

4.1 Вход

- В случае настройки DVR по умолчанию для входа в меню настройки следует ввести пароль.

- Нажмите клавишу  для входа в меню настройки, откроется меню, показанное ниже.



The image shows a 'Login' dialog box with a green checkmark icon. It contains a 'User ID' dropdown menu with 'admin' selected, a 'Password' text input field, and 'OK' and 'Cancel' buttons at the bottom.

- Для того чтобы пользоваться всеми функциями и привилегиями, введите ID: admin.
- Пароль по умолчанию "1111".
- После успешного входа в систему появится экран, показанный ниже:



The image shows the main menu of the DVR system. It has a top navigation bar with 'SYSTEM', 'DEVICE', 'RECORD', and 'RELAY' tabs, and an 'EXIT' button. The 'SYSTEM' tab is active, showing a 'Status' section with fields for DVR Name (DVR), MAC Address, Date (2013/12/17), IP Address, Video Signal (NTSC), DVR ID (1), Firmware (2.09.45 (338 12 X 95.85)), Language (English), UFP (Disable), and HDD Usage (5%). Below this is a 'Camera / Audio Connector' section with a grid of 16 camera and audio ports. At the bottom is an 'HDD' section with a table showing disk information.

No.	Information	Capacity	Used	Temp.	S.M.A.R.T.	Format	Status
1	[P] ROC	875 GB	12 GB	32 °C	OK	Yes	Writing

Record Start: 2013/11/22 18:30:14 Record End: 2013/12/17 06:58:08

- Главное меню состоит из 4 подменю.
– **SYSTEM / DEVICES / RECORD / RELAY**
- Для выхода из меню настройки и сохранения настройки DVR нажмите кнопку Exit на экране.
- Пользователь может использовать ◀, ▶ клавиши направления или мыши. Нажмите, чтобы выйти из настройки. Нажмите (↵) кнопку EXIT на экране.

ПРИМЕЧАНИЕ

Выберите AUDIO/ESC на экране настройки, будет выполнено действие CANCEL (ESC) (отмена). В режиме реального времени можно вкл. и выкл. аудио (определенный канал) и режим воспроизведения, он действует как EXIT в режиме воспроизведения или CLOSE (в случае всплывающего окна).

ПРИМЕЧАНИЕ

Запись продолжается во время настройки.

4.2 СИСТЕМА

4.2.1 Статус

- После входа в меню настройки появится экран, показанный ниже.

No.	Information	Capacity	Used	Temp.	S.M.A.R.T.	Format	Status
1	[F2] HD0	976 GB	12 GB	32 °C	OK	Yes	Writing

- Статус системы содержит следующую информацию

- Название DVR
- DVR ID
- MAC-адрес
- Прошивка
- Дата
- Язык
- IP-адрес
- UPnP
- Видео сигнал
- Использование HDD
- Соединения Камера / Аудио
- Информация о HDD
- Начальное и конечное время записи

ПРИМЕЧАНИЕ

Значения не могут быть изменены в 'Статусе'. См. "Общие", чтобы изменить значение.

4.2.2 Общее

- Выберите (←) **SYSTEM>General** и появится экран.

Настройка

Имя DVR

Выберите имя DVR.

- Нажмите значок (←) в поле DVR Name и появится виртуальная клавиатура.



- Выберите (←) буквы (символы) на виртуальной клавиатуре для ввода.

- ① Используется для удаления одного символа за раз.
- ② Используется для удаления целого предложения.
- ③ Используйте для перемещения курсора (также можно использовать мышь, чтобы перемещать курсор между символами)
- ④ Выберите "OK" для подтверждения ввода и выберите "Cancel", чтобы отменить.

DVR ID

- Для управления DVR при помощи пульта ДУ или клавиатуры установите ID DVR.

- Выберите (←) в окне ID DVR и появится следующая виртуальная клавиатура.



- Выберите любое целое число от 1 до 255.
- Выберите (←) желаемые цифры на виртуальной клавиатуре для ввода.

- ① Используется для удаления одной цифры за раз.
- ② Используется для удаления всех цифр.
- ⑤ Используйте для перемещения курсора (также можно использовать мышь, чтобы перемещать курсор между символами)
- ③ Выберите "OK" для подтверждения ввода и выберите "Cancel", чтобы отменить.

Формат даты

- Выберите формат. Раскройте (←) выпадающий список форматов даты, чтобы выбрать формат.



Формат времени

- Установите формат времени. Раскройте (←) выпадающий список форматов времени, чтобы выбрать формат.

Язык

- Укажите язык. Раскройте (←) выпадающий список языков, чтобы выбрать язык.

Настройка

- **Import:** Скопируйте настройку меню, хранящуюся в карте памяти USB в DVR. Подключите карту памяти, а затем нажмите (←) 
 - Выберите 'OK' для продолжения и 'Cancel' для отмены.
- **Export:** Сохраните настройку меню DVR на карту памяти USB. Подключите карту памяти, а затем нажмите (←) 
- **Default:** Выберите (←)  для восстановления всех значений настройки на значения по умолчанию.
 - Выберите 'OK' для продолжения и 'Cancel' для отмены.

ПРИМЕЧАНИЕ

После импорта по умолчанию перезапускают DVR.

Дата / время

- Отрегулируйте текущую дату и время видеорегистратора.
- Нажмите кнопку даты / времени на правой стороне и появится виртуальный календарь.



- Выполните следующую процедуру для настройки даты.
 - ① Используйте кнопки со стрелками в календаре месяца, выберите год, месяц и день.
 - ►►: перейдите к следующему году
 - ◀◀: перейдите к предыдущему году
 - ►: перейдите к следующему месяцу
 - ◀: перейдите к предыдущему месяцу
 - ② Выберите (←) дату. Дата будет отображаться синим цветом.
- Выполните следующую процедуру для настройки времени.
 - ① Выберите (←) (AM/PM, H, M, S). Назначенный элемент появится в квадрате. (AM: до полудня, PM: после полудня, H: час, M: минута, S: секунда).
 - ② Выберите число с помощью (←) ▲, ▼ справа.
 - ③ Повторите те же действия для изменения AM/PM, H, M и S.
- Нажмите 'OK', чтобы подтвердить выбранные дату и время, выберите 'Cancel' для отмены.

ВНИМАНИЕ

ЕСЛИ УСТАНОВЛЕННЫЕ ДАТА/ВРЕМЯ ПРЕДШЕСТВУЮТ ЗАПИСЫВАЕМЫМ ДАННЫМ, ДАННЫЕ ПОСЛЕ НОВЫХ ДАТЫ / ВРЕМЕНИ МОГУТ БЫТЬ СТЕРТЫ.

ВНИМАНИЕ

После установки даты / времени удалите все данные (SETUP>DEVICE>Storage>HDD Format)

Сервер NTP

- Укажите адрес NTP-сервер и интервал использования NTP.
- Выберите (←)  на правой стороне и появится следующее окно.



- Выберите (↵) поле рядом с Check Interval для установки времени.
- **NTP Server:** выберите (↵)  или адрес в поле NTP Server и появится виртуальная клавиатура. Введите IP-адрес сервера NTP.
- **Check Interval:** установите интервал обновления времени с сервера NTP. Обычно можно задать интервал от 1 часа до 24 часов.
- Выберите 'OK' для подтверждения настройки NTP, выберите 'Cancel' для отмены.

ПРИМЕЧАНИЕ

Установите флажок рядом с  для подключения настройки часового пояса с помощью NTP-сервера. Пользователь должен установить часовой пояс правильно, чтобы использовать функцию NTP.

ПРИМЕЧАНИЕ

В настоящее время используемый NTP находится в ведении **pool.ntp.org**. Тем не менее, пользователи могут использовать IP-адрес любого сайта NTP.

Временная зона

- Выберите (↵) Time Zone для выбора страны.

Время NTP

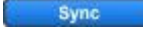
- Отобразите часы времени NTP-сервера, если Интернет подключен к серверу часов. При отсутствии изображения выберите (↵) .
- При появлении часов времени NTP нажмите (↵) , чтобы синхронизировать часы NTP-сервера с часами DVR.

ПРИМЕЧАНИЕ

При использовании DST (Переход на летнее время) Время на сервере может отличаться от настоящего на 30 минут или 1 час. Просто синхронизируйте время и нажмите кнопку "EXIT". На экране регистратора должно отображаться правильное время.

Летнее время

- Нажмите (↵) выберите поле DST для сохранения летнего времени.
- В случае сохранения летнего времени нажмите (↵)  и появится экран:



- Отрегулируйте даты начала и окончания для DST.

- Выполняйте действия, описанные ниже для настройки даты (начало и окончание).

① Используйте кнопки со стрелками в календаре месяца для выбора даты.

- ►: перейти к следующему месяцу
- ◀: перейти к предыдущему месяцу

② Выберите (←) дату. Дата будет отображаться синим цветом.

- Выполняйте действия, описанные ниже для настройки времени (начало и окончание).

① Выберите число с помощью (←) ▲, ▼ кнопок справа.

- Выберите "OK", чтобы подтвердить выбранные дату и время, выберите 'Cancel' для отмены.

Прошивка

- Можно обновить ПО DVR.

- Выполняйте действия по обновлению, перечисленные ниже.

① Подключите карту памяти USB с файлом обновления к DVR.

② Нажмите (←) . Версия ПО, сохраняемая на USB, появится слева.

③ Нажмите (←)  для запуска обновления.

④ Появится всплывающее диалоговое окно. Нажмите «OK», чтобы продолжить.

⑤ По завершении обновления появится всплывающее диалоговое окно. Выберите 'OK', и DVR автоматически перезагрузится.

ВНИМАНИЕ

Обновленный файл должен быть помещен внутрь USB без папки. В противном случае система не распознает файл.

ВНИМАНИЕ

НЕ ПРОВОДИТЕ ОБНОВЛЕНИЕ ДО УСТАНОВКИ ЖЕСТКОГО ДИСКА. ПРОВОДИТЕ ОБНОВЛЕНИЕ ТОЛЬКО ПРИ НАЛИЧИИ ЖЕСТКОГО ДИСКА.

ВНИМАНИЕ

ОТКЛЮЧЕНИЕ КАРТЫ USB ИЛИ ПРИНУДИТЕЛЬНОЕ ОТКЛЮЧЕНИЕ ЭНЕРГИИ МОЖЕТ ВЫЗВАТЬ СБОИ В РАБОТЕ.

Учетная запись

Группа

- Выберите (←) , откроется экран, показанный ниже.



- Щелкните по значку (←)  справа от поля Group Name. Появится виртуальная клавиатура. Выберите нужные

символы (←) (до 60) на виртуальной клавиатуре.

- Проведите инициализацию для Group Name, установив флажок Setup (настройка), Search (поиск), Network (сеть), Archiving (архивирование) или Shut Down (завершение работы).

- Нажмите 'OK' для подтверждения настройки.

- Для редактирования группы выберите группу из списка и нажмите (←) 

- Чтобы удалить группу, выберите группу из списка и нажмите (←) 



НОВЫЙ ЛЬЗОВАТЕЛЬ

- Выберите (←) , появится экран, показанный ниже.



- Выберите (↵) выпадающий список и имя группы.
- Выберите (↵)  справа от User ID, появится виртуальная клавиатура.
- Щелкните (↵) по значку справа от поля User Name, появится виртуальная клавиатура. Выберите нужные символы (до 60) на виртуальной клавиатуре.
- Введите пароль и подтвердите его.
- Нажмите 'OK' для подтверждения настройки, выберите 'Cancel' для отмены. Появятся списки пользователей, показанные ниже.



- Для редактирование пользователя выберите пользователя из списка и нажмите (↵) 
- Чтобы удалить пользователя, выберите пользователя из списка и нажмите (↵) 

ПРИМЕЧАНИЕ

Только 'Admin user' может получить доступ к меню Account.

ПРИМЕЧАНИЕ

Адрес электронной почты не нужен, чтобы создать нового пользователя, но нужен, чтобы послать уведомление по электронной почте.

ПРИМЕЧАНИЕ

'Admin user' может создать до 8 групп и 8 пользователей в каждой группе.

Проверка входа

- Выборочно включите защиту паролем для важных операций.
- Отметьте операции, требующие защиту паролем.

ВНИМАНИЕ

ПОЛЬЗОВАТЕЛЯМ НЕ БУДЕТ ПРЕДЛАГАТЬСЯ ВВЕСТИ ПАРОЛЬ ДЛЯ РАБОТЫ, ЕСЛИ ЗАЩИТА ПАРОЛЕМ НЕ АКТИВИРОВАНА.

4.2.3 Событие

- Нажмите (↵) **SYSTEM>Event** и появится экран:



• Системный журнал отображает такие события, как:

- Запуск системы
 - Перезагрузка системы
 - Настройка по умолчанию / импорт / экспорт
 - Изменение разрешения дисплея
 - Изменение видео
 - Настройка времени до/после
 - Синхронизация/сервера NTP выполнено/ошибка
 - Обновление выполнено/ошибка
 - Журнал удален/экспорт
 - Вход/выход из настройки
 - Воспроизведение старт/выход
 - Архивирование на USB выполнено/ошибка
 - Потеря видеосигнала
 - Сеть подключена/отключена
 - Настройка удаленно изменен а
 - Отправка E-mail выполнено/ошибка
 - HDD добавление/ удаление/перемещение
 - Форматирование HDD выполнено/ошибка
 - Удаление данных выполнено/ошибка
 - Проверка S.M.A.R.T.
 - День записи на HDD вкл / выкл
 - Запись поверх на HDD вкл / выкл
 - Настройка DST вкл / выкл
- Блокировка вкл / выкл
 - Нажмите (←), чтобы удалить содержимое журнала
 - Нажмите (←) для экспорта содержимого журнала на карту памяти USB.

ПРИМЕЧАНИЕ

Максимум 2 000 журналов событий могут быть сохранены. При большем количестве более ранние журналы удаляются автоматически.

ПРИМЕЧАНИЕ

Пользователи могут сортировать журналы событий по дате / времени, типу, описанию и пользователю.

ПРИМЕЧАНИЕ

Только Admin может удалить журнал.

4.3 УСТРОЙСТВО

4.3.1 Отображение

- Выберите (←) **DEVICE>Display**, появится экран, показанный ниже.



Общее

- Пользователи могут установить разрешение видеовыхода: 1024 x 768 ~ 1920 x 1080.
- Video Signal поможет пользователям выбрать свой видеовход и выход: NTSC, PAL и AUTO.
- Значение по умолчанию : 'AUTO'.
- Когда настройка изменяется, поступает запрос перезагрузить для нового узнавания видеовыхода.

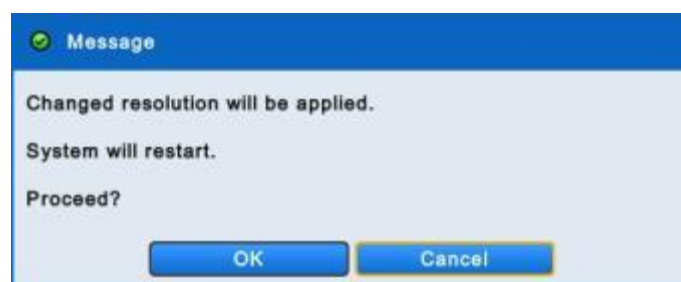

- Меню Transparency позволит выполнить альфа-смешение экранного меню на мониторе. Прозрачность позволяет видеть сквозь меню. Нажмите () или (-), чтобы отрегулировать прозрачность.

Значок OSD

- Нажмите (←) значок OSD и появится экран:



- OSD иконки позволяют пользователю выбрать, что будет отображаться на экране.
- Нажмите (←) **Default**, чтобы восстановить значения по умолчанию.

Расположение (OSD)

- Меню расположения (OSD) позволяет регулировать положение OSD канала на мониторе. Используйте его, когда некоторые буквы исчезают или невидимы на мониторе.
- Отрегулируйте Horizontal для изменения границы между обоими краями монитора по горизонтали OSD. Диапазон границы составляет от 0 до 50, большее число означает более широкую границу.
 - Используйте ▲, ▼, чтобы отрегулировать положение экранного меню.
- Отрегулируйте Vertical для изменения границы между обоими краями монитора на вертикали OSD. Диапазон границы составляет от 0 до 50, большее число означает более широкую границу.
 - Используйте ▲, ▼, чтобы отрегулировать положение экранного меню.

Значок меню

- Нажмите (←) Menu Icon и появится экран:



- Меню позволит проводить конфигурацию характеристик (т.е. включение / выключение каждого меню на левой и правой стороне всплывающего окна), отображаемых на экране.
- Левое и правое всплывающее окно делятся на категории **Display** и **System**. При выборе (←) 'All', все элементы вкл / выкл одновременно.
- Выберите (←) **Default**, чтобы восстановить значения по умолчанию.

Чередование

- Нажмите (←) Sequence и появится экран:



- Меню Sequence позволит настроить интервал чередования каналов на главном мониторе .
 - X1 Seq: установка интервала для чередования на полном экране.
 - X4 Seq: установка интервала для чередования на 4-оконном экране.
 - X8 Seq: установка интервала для чередования на 8-оконном экране.
 - X9 Seq: установка интервала для чередования на 9-оконном экране.
 - X10 Seq: установка интервала для чередования на 10-оконном экране.
- Поставьте флажок рядом с камерой для применения чередования. Камеры, не помеченные флажками, исключаются при режиме чередования. Чтобы настроить расположение камер для каждого чередования, нажмите (←), в каждом выпадающем списке и выберите канал.

- Чтобы настроить интервал вращения камер, нажмите (←) в каждом выпадающем списке и выберите **3, 5, 10, 15, 30 и 60 секунд**.

Нажав (←) на выпадающий список в X1 Seq, пользователи могут настроить все элементы интервала сразу.



- Чтобы включить режим Sequence во время прямого мониторинга, нажмите , чтобы выбрать режим многоканального разделения экрана на панели меню на левой границе основного монитора.

ПРИМЕЧАНИЕ

Используйте последовательность X8, X9, X10 только с 8/16 –канальными DVR, а последовательность x10 только с 16 –канальными DVR.

Дополнительный монитор

- Дополнительный монитор или несколько дополнительных мониторов есть только на моделях типа **S, A, B, C, D и G (4-кан)**.
- Эти подключения поддерживают многоканальное отображение (1/4/8/9/10/16) на дополнительном мониторе в зависимости от количества каналов (4/8/16).
- Нажмите (←) **DEVICE>Display>Spot Monitor**, и появится экран:



- Чтобы выбрать тип дополнительного экрана, нажмите (←) поле со списком (можно выбрать Multi spot и Spot).
 - Меню Sequence позволит пользователям настроить интервал чередования каналов на дополнительном мониторе.
 - X1 Seq: установка интервала для чередования на полном экране.
 - X4 Seq: установка интервала для чередования на 4-оконном экране.
 - X8 Seq: установка интервала для чередования на 8-оконном экране.
 - X9 Seq: установка интервала для чередования на 9-оконном экране.
 - X10 Seq: установка интервала для чередования на 10-оконном экране.
 - Поставьте флажок рядом с камерой для применения чередования. Камеры, не помеченные флажками, исключаются при режиме чередования. Чтобы настроить расположение камер для каждого чередования, нажмите (←), в каждом выпадающем списке и выберите канал.
 - Чтобы настроить интервал вращения камер, нажмите (←) в каждом выпадающем списке и выберите **3, 5, 10, 15, 30 и 60 секунд**.
- Нажав (←) на выпадающий список в X1 Seq, пользователи могут настроить все элементы интервала сразу.

ПРИМЕЧАНИЕ

Используйте последовательность X8, X9, X10 только с 8/16 –канальными DVR, а последовательность x10 только с 16 –канальными DVR.

4.3.2 Сеть

- Выберите (←) **DEVICES>Network**, откроется экран, показанный ниже.



Локальная сеть

Тип сети

- Нажмите Network Type. Появится всплывающее меню, где вы можете выбрать Static (фиксированный IP) or DHCP (динамический IP).
- В Static, Пользователь должен самостоятельно установить все настройки.
 - Установите IP-адрес, Маску подсети, Шлюз, DNS Сервер 1 и 2. Уточните настройки у администратора.
 - Что бы ввести адрес, нажмите кнопку клавиатуры справа от каждого поля.
- В DHCP, IP-адрес, Маска подсети, Шлюз, DNS Сервер будут получены автоматически от маршрутизатора.
- Регистрация UPnP: Выберите 'On' для автоматической переадресации портов. 'Off' для ручной переадресации.
- Bandwidth для установки средней скорости передачи данных в сеть.
- Существует 14 скоростей передачи: 26 кбит, 128 кбит, 256 кбит, 512 кбит, 1 Мбит, 2 Мбит, 4 Мбит, 8 Мбит, 10 Мбит, 20 Мбит, 40 Мбит, 80 Мбит, 100 Мбит, неограниченная (по умолчанию).
 - Поддержка Ethernet макс. 1000 Мбит.

ВНИМАНИЕ

ПРОВЕРЬТЕ, ПОДДЕРЖИВАЕТ ЛИ МАРШРУТИЗАТОР UPnP ДО НАЧАЛА ИСПОЛЬЗОВАНИЕ UPnP.

SMTP

- Если вы хотите использовать dvrdomain.com, который предоставляется изготовителем вместо собственного SMTP-сервера, установите флажок (dvrdomain.com).
- Чтобы использовать SMTP, установите (←) флажок слева от поля Own SMTP.
- Щелкните по значку клавиатуры (←) справа от поля SMTP сервера, и появится виртуальная клавиатура. Зарегистрируйте SMTP-сервер. SMTP-сервер может быть создан, чтобы пользователи имели собственный сервер SMTP на своем сайте.
- Щелкните по значку клавиатуры (←) справа от поля Sender ID, появится виртуальная клавиатура. Зарегистрируйте ID для почтового сервера отправителя (например, gu99).
- Номер SMTP-порта по умолчанию 25. Помните, что некоторые области имеют ограничения по использованию порта по умолчанию. В таком случае номера порта 2525 и 587 могут быть сменными.

ВНИМАНИЕ

В ЗАВИСИМОСТИ ОТ РАЗЛИЧНЫХ МЕСТНЫХ УСЛОВИЙ ПОЧТОВЫЕ СЕРВЕРЫ SSL МОГУТ РАБОТАТЬ НЕПРАВИЛЬНО С ЭТОЙ ФУНКЦИЕЙ. В ЭТОМ СЛУЧАЕ ВЫКЛЮЧИТЕ ФУНКЦИЮ SSL В НАСТРОЙКАХ СЕРВЕРА. ОБРАТИТЕ ВНИМАНИЕ, ЧТО НЕКОТОРЫЕ СЕРВЕРЫ НЕ ИМЕЮТ ФУНКЦИИ ОТКЛЮЧЕНИЯ.

Порт

- Меню установки номера порта позволяет задать команду, поток и веб для подключения клиентов и мобильного телефона.

- Port number
 - Команда: 5000 ~ 65535 (по умолчанию: 5920)
 - Поток: 5000 ~ 65535 (по умолчанию: 5921)
 - Web: 1 ~ 65535 (по умолчанию: 80)

ВНИМАНИЕ

Нельзя изменить порт, в момент, когда клиент подключен к регистратору.

После смены порта не забудьте сменить его во всех клиентах, подключаемых к регистратору, таких как: CMS Pro, mViewer Pro, iCMS and xCMS.

Двойной поток

- Чтобы изменить частоту кадров и качество двойного потока для мониторинга в реальном времени, снимите флажок рядом со значением по умолчанию
 - Частота кадров : 1, 3, 5, 7, 15 кадров для NTSC (1, 3, 5, 6, 12.5 кадров для PAL)
 - Качество: низкое, стандартное, высокое, сверхвысокое

ПРИМЕЧАНИЕ

Частота кадров по умолчанию и качество: 15 и выше.

ПРИМЕЧАНИЕ

Режим двойного потока уменьшает сетевой трафик и обеспечивает более плавный показ при низкой скорости сетевого окружения.

DDNS

- Выберите (←) DDNS, откроется экран, показанный ниже.



- Хотя в Интернете в основном используется система изменяющегося IP-адреса, это создает неудобства для пользователей. Лучшей альтернативой является DDNS (динамическая система имен доменов), использующая имя (доменное имя) вместо IP-адреса (числа). DDNS автоматически распознает изменяющиеся IP-адреса, что упрощает доступ в Интернет.

Dvrdomain.com

- Установите флажок рядом с dvrdomain.com.
- Для сервера DDNS dvrdomain.com отображается по умолчанию.
- Для порта по умолчанию отображается 95 (можно использовать порт 80 или 95).



– При нажатии кнопки Domain Name через 10 секунд автоматически отображаются доменное имя.

ПРИМЕЧАНИЕ

Порт DDNS – 95. Нет необходимости настраивать переадресацию этого порта на маршрутизаторе.

ВНИМАНИЕ

При подключении клиента из той же сети, что и регистратор вы не сможете использовать имя DDNS. Используйте локальный IP-адрес регистратора

Служба DDNS Зей стороны

- Установите флажок 3rd Party для использования сервера dyndns.org or no-ip.com.
- Что касается сервера DDNS, dyndns.org будет отображаться по умолчанию. Можно выбрать No-ip.com, щелкнув по стрелке.



- Пользователи должны ввести доменное имя для выбранного сервера DDNS.
- Используйте идентификатор пользователя и пароль, чтобы войти в выбранный сервер DDNS.
- Нажмите кнопку “Run ddns service”, чтобы начать отображение DVR на сервере DDNS.

ПРИМЕЧАНИЕ

Пользователи должны зарегистрироваться на "dyndns.org" или «no-ip.com» до использования его в качестве сервера DDNS. Проверьте соответствующий веб-сайт для получения дополнительной информации.

ПРИМЕЧАНИЕ

Если система не получает имя домена, проверьте состояние сети.

ПРИМЕЧАНИЕ

Для безопасности пароль администратора должен отличаться от пароля по умолчанию.

4.3.3 Тревога

Нажмите (←) **DEVICES>Alarm**, и появится экран:

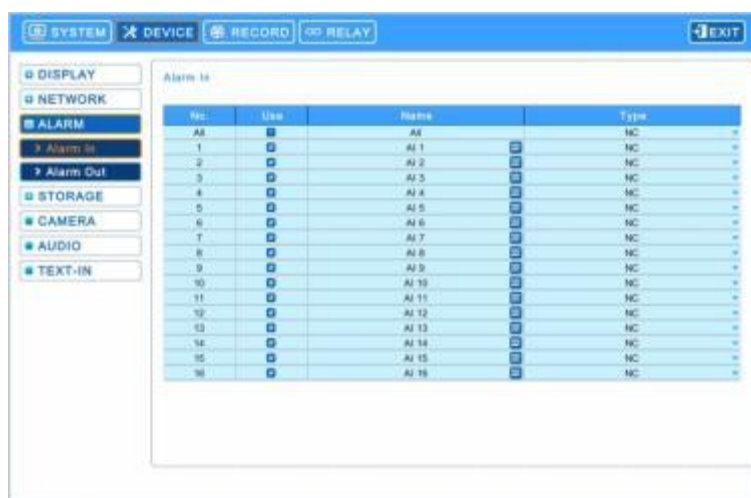

Вход тревоги

- Меню входа тревоги позволит пользователям присвоить имя и выбрать тип входа тревоги.
- Выберите (←) значок клавиатуры справа от каждого поля в столбце имени и появится виртуальная клавиатура. Зарегистрируйте название входа тревоги.
- При установке флажка Use запускается соответствующий сигнал тревоги. Однако, если пользователь не устанавливает флажок, операция останавливается. При выборе (←) 'All' of use column, все элементы включаются / исключаются сразу. Выберите (←) каждое поле в столбце Type, чтобы выбрать тип соответствующего входа тревоги. Если выбрать (←) 'NC/NO' в столбце Type, все элементы могут быть изменены на NC / NO одновременно.
 - **NO**: контакт нормально открыт (нормально открытый)
 - **NC**: контакт нормально закрыт (нормально закрытый)

Выход тревоги

- Выберите (←) Alarm Out, и появится экран:

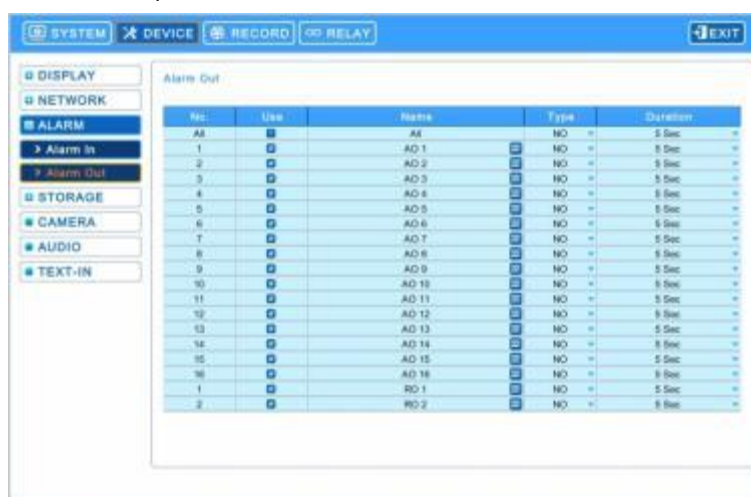

- Меню выхода тревоги позволит пользователям присвоить имя и выбрать тип входа тревоги.
- Выберите (←) значок клавиатуры справа от каждого поля в столбце имени и появится виртуальная клавиатура. Зарегистрируйте название выхода тревоги.
- При установке флажка Use запускается соответствующий сигнал тревоги. Однако, если пользователь не устанавливает флажок, операция останавливается. При выборе (←) 'All' of use column, все элементы включаются / исключаются сразу. Выберите (←) каждое поле в столбце Type, чтобы выбрать тип соответствующего выхода тревоги. Если выбрать (←) 'NC/NO' в столбце Type, все элементы могут быть изменены на NC / NO сразу.
 - **NO**: контакт нормально открыт (нормально открытый)
 - **NC**: контакт нормально закрыт (нормально закрытый)

- Пользователи могут изменить продолжительность всех выходов тревоги.

4.3.4 Хранение

- Выберите (←) **DEVICE>STORAGE**, и появится экран:



Формат HDD

- На этой странице дана информация о жестких дисках, установленных на DVR.
 - Когда пользователи устанавливают запоминающее устройство и DVD-RW, включая один e-SATA (**C, F, G H, I и J**), то следуют процедуры, перечисленные ниже:
 1. Внутренние порты SATA 1~4
 2. Внешние порты SATA 1~4
 3. DVD-RW
- В разделе "Информация", можно найти номер порта, где подключен жесткий диск.
 - Каждый внутренний порт SATA, [P1], [P2], [P3] и [P4] представляет внутренние Port 1, Port 2, Port 3 и Port 4.
 - Каждый внешний порт SATA, [E1], [E2], [E3] и [E4] представляет внешние Port 1, Port 2, Port 3 и Port 4.
- Следует проводить форматирование в случае:
 - установки нового HDD
 - добавления HDD
 - замены HDD
 - перемещения HDD (изменение порта установки)
 - удаление HDD
- Используйте для удаления всех записанных данных из базы данных. Следуйте приведенным ниже инструкциям.
 - ① Выберите (←) Clear All Data.
 - ② Когда появится окно с запросом: "Все данные, будут удалены и не могут быть восстановлены. Продолжить?", выберите "ОК", чтобы подтвердить.
 - ③ Затем появится окон о отображения процесса и он начинается.
 - ④ Когда все данные будут удалены, появится окно сообщения "Форматирование HDD завершено."

ПРИМЕЧАНИЕ

Когда пользователи добавляют используемые жесткие диски из того же DVR, пользователи могут получить доступ к данным в видеорегистраторе только для чтения или сохранения.

ВНИМАНИЕ

УДАЛЕННЫЕ ДАННЫЕ НЕ МОГУТ БЫТЬ ВОССТАНОВЛЕНЫ.

S.M.A.R.T

- Выберите (←) **S.M.A.R.T**, откроется окно, показанное ниже.



S.M.A.R.T

- SMART показывает состояние HDD, подключенного к DVR.
- Выберите (↵) поле Refresh, чтобы обновить статус жестких дисков в качестве установки S.M.A.R.T.

Уведомление

- Пользователь может установить уведомление, когда BAD удаляется с помощью S.M.A.R.T.
- Флажок Alarm out: пользователи могут установить выход тревоги, когда Bad обнаруживается на HDD. Если выбрать (↵) 'All', все элементы включаются / исключаются одновременно.
- Флажок Email: пользователи могут получать уведомления по электронной почте на юридический адрес электронной почты, когда Bad обнаруживается на HDD. Если выбрать (↵) 'All', все элементы включаются / исключаются одновременно.
- Флажок Beep: когда Bad обнаруживается на HDD, включается сигнализация.
- Флажок Message: когда Bad обнаруживается на HDD, аварийное сообщение появится на экране.

ПРИМЕЧАНИЕ

Когда "Внимание или предупреждение" обнаруживаются SMART, уведомление (тревожный выход, электронная почта, звуковой сигнал и сообщение) не активируются.

Запись поверх

- Выберите (↵) Overwrite и появится экран:



Настройки записи поверх

- Выберите (↵) Overwrite для активации записи поверх (режим перезаписи включается по умолчанию).
- Эта функция осуществляется перезапуск и запись 99 с самого начала, когда жесткий диск заполнен. Записанные до

этого данные будут удалены. Появится следующий значок в нижней части в режиме реального времени

- Пользователь назначает общее количество дней записи от 1 до 90 и неограниченно.

- Выберите (↵) Stop recording и можно инактивировать функцию перезаписи
 - Запись остановится автоматически, когда жесткий диск будет заполнен.
 - В режиме записи поверх появится  во время записи.

Уведомление

- Пользователи могут установить определенный объем HDD для уведомления. Поступит уведомление, когда свободного места на жестком диске будет меньше указанного значения. Значения от 0 ~ 100%.
- Флажок Alarm out: пользователи могут установить сигнализацию, когда свободного места на жестком диске будет меньше указанного значения. Если выбрать (↵) 'All', все элементы включаются / исключаются одновременно.
- Флажок E-mail: пользователи могут получать уведомления по электронной почте на зарегистрированный адрес электронной почты, когда свободного места на жестком диске будет меньше указанного значения. Если выбрать (↵) 'All', все элементы включаются / исключаются одновременно.
- Флажок Beep: появится предупреждающий звук, когда свободного места на жестком диске будет меньше указанного значения.
- Флажок Message: предупреждающее сообщение "Свободное место на жестком диске меньше (xx%)" появится на экране.

ВНИМАНИЕ

ЕСЛИ пользователи используют функцию "Дни записи", видеорегистратор будет хранить ТОЛЬКО дни, указанные пользователями. Помните, что функция "Rec Days" может привести к потере данных.

ПРИМЕЧАНИЕ

Настройка уведомления не влияет на сохранение записанных данных, запись продолжается, пока жесткий диск не будет заполнен.

ПРИМЕЧАНИЕ

Для более точной настройки выхода тревоги используйте Setup>DEVICE>ALARM>Alarm Out.

4.3.5 Камера

- Выберите (↵) DEVICE>CAMERA, появится экран, показанный ниже.



- Щелкните (↵) по столбцу названий камер появится виртуальная клавиатура. Затем зарегистрируйте названия камер.
- Если вы установите флажок в столбце Use, видео изображение соответствующей камеры будет записываться и отображаться на мониторе. Но если вы не поставите флажок, "UNUSE" будет отображаться на канале. Если выбрать (↵) 'All', все элементы включаются / исключаются одновременно.
- Перейдите к столбцу (↵) ID, появится клавиатура с цифрами. Установите идентификационные номера камер (то есть, 0 ~ 9999).
- Если вы установите флажок в столбце Convert, изображение будет записываться, но не будет отображаться на мониторе. Если выбрать (↵) 'All', все элементы включаются / исключаются одновременно.
- Щелкните (↵) по каждому полю в Set для настроек PTZ, относящихся к соответствующей камере. И появится экран:



- Выберите (⇐) раскрывающиеся списки протокола / скорость передачи / бит данных / стоп бит / четности, чтобы задать настройки PTZ камеры
- Menu, Tour и Pattern помогают использовать функцию экранного меню камеры PTZ.
- Сама камера PTZ поддерживает экранное меню, используйте настроечное значение для более простого входа и используйте экранное меню даже в DVR.
- Если команда входа в экранное меню 95 + PSET, например, задайте 95 для элемента меню,
 - Если клавиша быстрого выбора команд функции тура: 71 ~ 79 + PSET, задайте 70 для элемента тура, и если клавиша быстрого выбора команд функции Pattern: 81 ~ 89 + PSET, назначьте 80 для элемента Pattern.
 - Данная информация настройки, используемая для управления функцией PAN/TILT, содержится в разделе 5.1.5.
- При выборе (⇐) **Default** настройка PTZ восстанавливается по умолчанию.
- Выберите 'OK' для подтверждения настройки и 'Cancel' для отмены.
- Выберите (⇐) раскрывающийся список клавиатур для выбора клавиатуры.

ПРИМЕЧАНИЕ

При использовании RS-485 по коаксиальному кабелю для **S, A, B, C, I (аналоговые) и J** пользователи могут выбрать любой протокол из списка Протокола, кроме 'NONE'. Если выбрано "NONE", то RS-485 по коаксиальному кабелю не будет работать.

4.3.6 Звук

- Выберите (⇐) DEVICES>Audio, появится экран, показанный ниже.



- Меню Audio позволяет выбрать опцию Audio.
- При установке флажка в столбце Record записывается соответствующий звук и видео изображение с камеры. При отсутствии флажков запись останавливается. Если выбрать (⇐) 'All', все элементы включаются / исключаются одновременно.
- Выберите (⇐) выпадающий список ссылок на соответствующие камеры.

ВНИМАНИЕ

Каждый из аудиовходов не поддерживает запись на множество видеоканалов.

4.3.7 Ввод текста

ПРИМЕЧАНИЕ

Обратитесь к разделу "12. Ввод текста".

4.4 ЗАПИСЬ

4.4.1 Запись

- Доступны пять типов режима записи.
 - **Continuous:** постоянная запись.
 - **Motion:** по движению.
 - **Alarm:** по тревоге.
 - **Emergency:** запись только после нажатия клавиши **EMERGENCY**.
 - **Pre-Event:** запись только перед движением, сигнализацией и чрезвычайной ситуацией.
- Ниже приведены максимальные значения скорости каждого типа DVR и разрешения записи.

-960H - (Максимальное количество кадров по разрешениям)

S, A, B, C и D

NTSC(PAL)	360x240 (360x288)	720x240 (720x288)	720x480 (720x576)	960x480 (960x576)
4 -канальный DVR	120 (100)	120 (100)	120 (100)	120 (100)
8 -канальный DVR	240 (200)	240 (200)	240 (200)	240 (200)
16 -канальный DVR	480 (400)	480 (400)	480 (400)	480 (400)

-HD-SDI - (Максимальное количество кадров по разрешениям)

E и F

30/60hz (25/50hz)	960x480 (960x576)	1280 x 720	1920 x 1080
4 -канальный DVR	30 (25) кадров/сек на канал	30 (25) кадров/сек на канал	30 (25) кадров/сек на канал
8 -канальный DVR	30 кадров/сек на канал	30 кадров/сек на канал	15 кадров/сек на канал
16 -канальный DVR	30 кадров/сек на канал	30 кадров/сек на канал	15 кадров/сек на канал

G

30/60 Гц (25/50 Гц)	960x480 (960x576)	1280 x 720	1920 x 1080
4 / 8 / 16 -канальный DVR	30 (25) кадров/сек на канал	30 (25) кадров/сек на канал	30 (25) кадров/сек на канал

H

30/60hz (25/50 Гц)	960x480 (960x576)	1280 x 720	1920 x 1080
4 / 8 -канальный DVR	60 (50) кадров/сек на канал	60 (50) кадров/сек на канал	60 (50) кадров/сек на канал

I

• Вход HD-SDI (кан. 1 ~ 4)

30/60 Гц (25/50 Гц)	960x480 (960x576)	1280 x 720	1920 x 1080
4 -канальный	30(25) кадров/сек на канал	30(25) кадров/сек на канал	Мах. 30(25) кадров/сек на канал

• Аналоговый вход (CH 5 ~ 16)

NTSC(PAL)	360x240 (360x288)	720x240 (720x288)	720x480 (720x576)	960x480 (960x576)
12 -канальный	360 (300)	360 (300)	360 (300)	360 (300)

J (Универсальный регистратор)

• HD-SDI и аналоговые входы (CH 1 ~ 16)

30/60hz (25/50hz) & NTSC (PAL)	960x480 (960x576)	1280 x 720	1920 x 1080
8 / 16 -канальный	30(25) кадров/сек на канал	30(25) кадров/сек на канал	30(25) кадров/сек на канал

ПРИМЕЧАНИЕ

Частоту кадров можно выбрать в зависимости от Гц входных камер (HD-SDI) или PAL/NTSC (аналог.) **кроме Е (8/16), F (8/16).**

- HD-SDI: 1, 3, 5, 7, 15, 25, 50 (25 Hz & 50 Hz) / 1, 3, 5, 7, 15, 30, 60 (30 Гц & 60 Гц)
- Аналог.: 1, 3, 5, 6, 12.5, 25, 50 (PAL) / 1, 3, 5, 7, 15, 30, 60 (NTSC)

ПРИМЕЧАНИЕ

Типы **Е, F, G, H, I** и **Ж** регистраторов могут автоматически распознать 1080i, 1080p or 720p HD-SDI сигналы. Если пользователь подключает камеры до включения регистратора, сигнал на каждом канале будет распознан автоматически (Авто определение).

ПРИМЕЧАНИЕ

Пожалуйста, перезагрузить регистратор после смены аналогового сигнала на HD-SDI или наоборот (**для типа Ж**)

ВНИМАНИЕ

Если пользователь меняет тип сигнала при включенном регистраторе – это может вызвать сбой в работе регистратора

Постоянная запись

- Выберите (←) **Continuous** и появится экран:



- С помощью меню Continuous можно задать режим записи.
- В каждом квадрате столбца Title указано имя камеры, зарегистрированное на **DEVICES>Camera**. Пользователь не может изменить названия камер.
- Выбирайте (←) каждый квадрат в столбце Resolution для выбора разрешения записи соответствующей камеры. Варианты: **360x240(288)**, **720x240(288)**, **720x480(576)**, **960x480(576)**, **1280x720** и **1920x1080**.
- Установите флажок (←) рядом с ячейками столбца Frames для выбора скорости записи соответствующей камеры.
- Переходите (←) к каждой ячейке столбца Quality для выбора качества записи соответствующей камеры. Можно выбрать **Super** (превосходное), **High** (высокое) и **Std** (стандартное) и **Low** (низкое).
- Перейдите к (←) раскрывающемуся списку для изменения значений настроек разрешения, числа кадров, качества. Если перейти к (←) раскрывающемуся списку всех квадратов, все элементы будут изменены одновременно.

Движение

- Выберите (←) **Motion** и появится экран:



- Меню Motion позволит пользователю настроить видео движений.
- В каждом квадрате столбца Title указано имя камеры, зарегистрированное на **DEVICES>Camera**. Пользователь не может изменить названия камер.
- Выбирайте (←) каждый квадрат в столбце Resolution для выбора разрешения записи соответствующей камеры. Варианты: **360x240(288)**, **720x240(288)**, **720x480(576)**, **960x480(576)**, **1280x720** и **1920x1080**.
- Установите флажок (←) рядом с ячейками столбца Frames для выбора скорости записи соответствующей камеры.
- Переходите (←) к каждой ячейке столбца Quality для выбора качества записи соответствующей камеры. Можно выбрать **Super** (превосходное), **High** (высокое) и **Std** (стандартное) и **Low** (низкое).
- Выбирайте (←) каждый квадрат в столбце 'Post Rec' для выбора длительности записи (например, **10 сек. ~ 10 мин.**) соответствующей камеры.
- Перейдите к (←) раскрывающемуся списку для изменения значений настроек разрешения, числа кадров, качества и записи после тревоги. Если перейти к (←) раскрывающемуся списку всех квадратов, все элементы будут изменены

одновременно.

Тревога

- Выберите (←) Alarm, и появится экран:

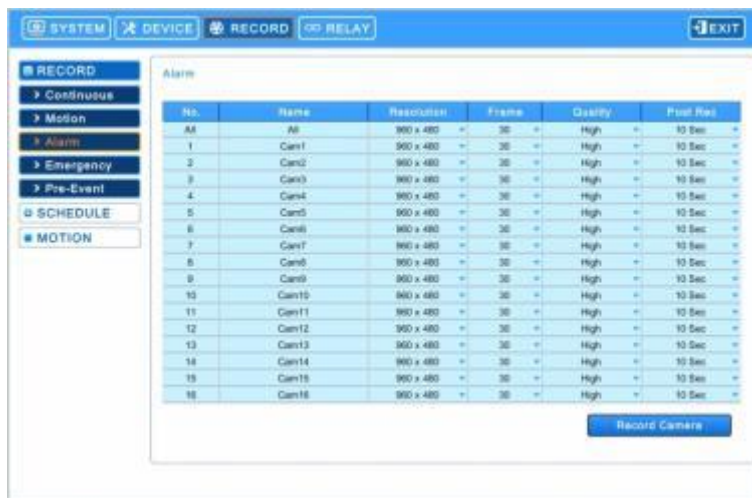

- Меню Alarm позволит пользователю настроить видео по тревоге.
- В каждом квадрате столбца Title указано имя камеры, зарегистрированное на DEVICES>Camera. Пользователь не может изменить названия камер.
- Выбирайте (←) каждый квадрат в столбце Resolution для выбора разрешения записи соответствующей камеры. Варианты: **360x240(288)**, **720x240(288)**, **720x480(576)**, **960x480(576)**, **1280x720** и **1920x1080**.
- Установите флажок (←) рядом с ячейками столбца Frames для выбора скорости записи соответствующей камеры.
- Переходите (←) к каждой ячейке столбца Quality для выбора качества записи соответствующей камеры. Можно выбрать **Super** (превосходное), **High** (высокое) и **Std** (стандартное) и **Low** (низкое).
- Выбирайте (←) каждый квадрат в столбце 'Post Rec' для выбора длительности записи (например, **10 сек. ~ 10 мин.**) соответствующей камеры.

Перейдите к (←) раскрывающемуся списку для изменения значений настроек разрешения, числа кадров, качества и записи после тревоги. Если перейти к (←) раскрывающемуся списку всех квадратов, все элементы будут изменены одновременно.

Записывающая камера

- Выберите (←) **Record Camera** чтобы изменить настройки тревоги в Record Camera и появится экран:



- Пользователи могут вручную выбрать камеры для записи при включении Alarm In.
- Нажмите 'OK' для подтверждения настройки и 'Cancel' для отмены.

Чрезвычайная ситуация

- Выберите (←) **Emergency** и появится экран:



- Меню Emergency позволит пользователю настроить видео чрезвычайной ситуации.
- В каждом квадрате столбца Title указано имя камеры, зарегистрированное на DEVICES>Camera. Пользователь не может изменить названия камер.
- Выбирайте (↔) каждый квадрат в столбце Resolution для выбора разрешения записи соответствующей камеры. Варианты: **360x240(288)**, **720x240(288)**, **720x480(576)**, **960x480(576)**, **1280x720** и **1920x1080**.
- Установите флажок (↔) рядом с ячейками столбца Frames для выбора скорости записи соответствующей камеры.

Запись до события

- Выберите (↔) Pre-Event и появится следующее:



- Запись до события эффективно используется при выборе режима записи по движению, по тревоге или в чрезвычайной ситуации.
- Запись до события позволяет проверить во время воспроизведения изображения событие до начала записи.
- Выполняйте действия, описанные ниже.
 - ① Выберите (↔) раскрывающийся список из продолжительности для выбора длительности записи (10 секунд ~ 10 минут).
 - ② Выберите (↔) раскрывающийся список записи, дублирующий настройки записи по движению, тревоге в чрезвычайной ситуации.

ПРИМЕЧАНИЕ

Настройка записи до события следует за настройкой записи по движению, по тревоге или в чрезвычайной ситуации, которая выбирается пользователем.

4.4.2 Расписание

- Выберите (↔) RECORD>Schedule и появится следующее.



Настройка

- Каждый день недели включает 24 'временных квадрата'. Каждый квадрат представляет 1 час.
- Выберите (↵) раскрывающийся список из камер для выбора камеры.
- Установите режим записи следующим образом:
 - ① Установите флажок около нужного режима записи.
 - ② Выберите квадрат, ряд, столбец для регистрации нужного режима записи.
 - Выберите (↵) квадрат, и только квадрат будет зарегистрирован.
 - Выберите (↵) строку (SUN ~ HOL) и вся строка будет зарегистрирована.
 - Выберите (↵) столбец (00 ~ 23) и весь столбец будет зарегистрирован.
 - ③ Выберите (↵), чтобы сохранить настройки.
- Перетаскивайте курсор на поле расписание, и строки / столбцы будут зарегистрированы или нет в зависимости от режима записи.
- Повторите процедуру для камеры с 2 по 16. Если пользователь хочет, чтобы все камеры работали в одном режиме, нажмите (↵) Save для всех каналов.
- Ниже приведен перечень символов режимов записи.

Праздничные дни

- Выберите (↵) Schedule>Holiday и появится экран:



- С помощью меню Holiday можно установить выходные дни. Выполняйте действия, описанные ниже.
 - ① С помощью стрелочных клавиш в календаре месяца выберите год и месяц праздничного дня, подлежащего установке.
 - ►►: выберите следующий 'Year' (год).
 - ◀◀: выберите предыдущий 'Year' (год).
 - ►: выберите следующий 'Month' (месяц).
 - ◀: выберите предыдущий 'Month' (месяц).

- ① Выберите (↵) дату, подлежащую регистрации в качестве праздника.
 - ② Выберите (↵) ADD и появится виртуальная клавиатура для ввода описания праздника.
 - ③ Нажмите 'OK' для подтверждения ввода и выделенная дата будет скопирована в ячейку столбца Schedule для регистрации.
 - ④ Если нужно отменить регистрацию определенного праздничного дня, нажмите кнопку рядом с ячейкой столбца Schedule.
- Так как праздничные дни могут изменяться в разные годы, рекомендуется регулярное обновление.

4.4.3 Обнаружение движения

- Выберите (↵) **RECORD>Motion**, появится экран, показанный ниже.

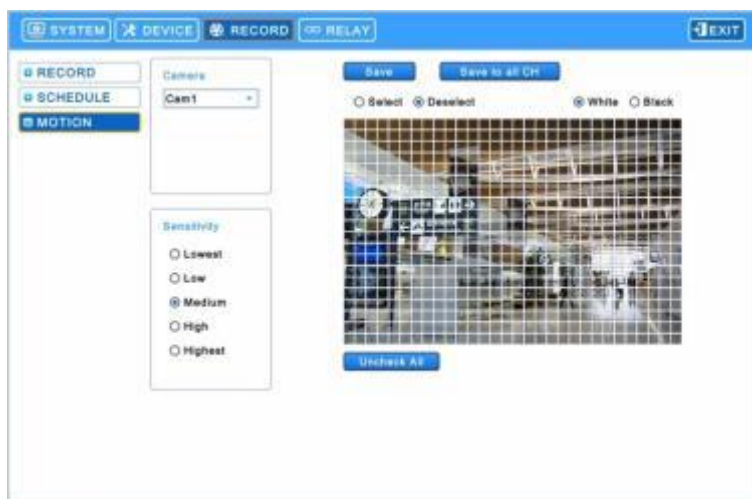

- Выберите (↵) раскрывающийся список камер, чтобы выбрать камеру.
- Установите область обнаружения движения следующим образом:
 - ① Выберите Sensitivity (низкая, низкая, средняя, высокая и самая высокая).
 - ② Выберите (↵) **Uncheck All**, чтобы отменить выбор области.
 - ③ Выберите (↵) 'Select' и сможете выбрать область обнаружения на сетке.
 - ④ Выберите квадраты для активации.
 - ⑤ Выберите (↵) **Save**, чтобы сохранить настройки.
- Перетаскивайте курсор на квадраты, и строки / столбцы будут зарегистрированы или нет в зависимости от выбора.
- Повторите процедуру для камеры с 2 по 16. Если вы хотите, чтобы все камеры работали в одном режиме, нажмите (↵) **Save** для всех каналов.
- Выберите (↵) **White** или **Black** для изменения цвета линий на сетке.

4.5 РЕЛЕ

- Выберите (↵) **RELAY** и появится экран:



- Меню Relay позволит пользователям установить режимы записи по любым видам тревоги (вход тревоги, по движению, по чрезвычайным ситуациям, ввод текста, потеря видеосигнала), выход тревоги, уведомление по электронной почте.

4.5.1 ВХОД ТРЕВОГИ

- Выберите тревожный выход, предустановки и уведомление.
- Уведомление отображает адреса электронной почты, зарегистрированные в **System>General>Account>User>Email**
- Выполняйте действия, описанные ниже.
 - ① Выберите (⌵) раскрывающийся список Alarm In и вход тревоги.
 - ② Выберите Alarm out при включении Alarm In. Установите флажок рядом с Alarm Out. Может быть установлено несколько выходов тревоги. Если выбрать (⌵) 'All', флажки устанавливаются или снимаются со всех элементов сразу.
 - ③ Выберите камеры для предустановки, когда вход тревоги вкл. Установите флажок рядом с Preset. Может быть установлено несколько камер. Если выбрать (⌵) 'All', флажки устанавливаются или снимаются со всех элементов сразу.
 - ④ Выберите (⌵) раскрывающийся список предустановок, чтобы изменить предустановки камеры. Если выбрать (⌵) раскрывающийся список всех предустановок, все элементы изменятся сразу.
 - ⑤ Выберите группу для отправки уведомлений при включении входа тревоги. Установите флажок рядом с E-Mail. Может быть установлено более двух групп.
 - ⑥ Выберите (⌵) в выпадающем списке приложений электронной почты None, JPGE или EXE.
 - ⑦ Выберите (⌵) выпадающий список продолжительности для установки продолжительности записи для прилагаемого файла EXE.
 - ⑧ Выберите Локальные действия
 - Beep: в случае входа тревоги прозвучит сигнал.
 - Popup: в случае входа тревоги откроется всплывающее окно на главном мониторе.
 - Message: в случае входа тревоги на экране появится сообщение.
 - ⑨ Повторите описанную выше процедуру для Alarm In 2~ Alarm на 16 (до 2 для **A и E (4кан.)**/ до 4 для **B and E (8, 16 кан.)**/до 8 для **I**/до 16 для **C, D, F, G и H**).
- Выберите (⌵) Copy to All CH, чтобы скопировать уведомления и локальные действия для всех каналов.
- Для выбора камер для записи при входе тревоги измените настройки в Record>Recording>Alarm>Record camera.

4.5.2 ДВИЖЕНИЕ

- Выберите (⌵) **RELAY>MOTION** и появится экран:



- Выберите тревожный выход, предустановки и уведомление.
- Уведомление отображает адреса электронной почты, зарегистрированные в **System>General>Account>User>Email**
- Выполняйте действия, описанные ниже.
 - ① Выберите (⌵) раскрывающийся список камер для выбора.

- ② Выберите Alarm out при включении Alarm In. Установите флажок рядом с Alarm Out. Может быть установлено несколько выходов тревоги. Если выбрать (←) 'All', флажки устанавливаются или снимаются со всех элементов сразу.
 - ③ Выберите камеры для предустановки, когда вход тревоги вкл. Установите флажок рядом с Preset. Может быть установлено несколько камер. Если выбрать (←) 'All', флажки устанавливаются или снимаются со всех элементов сразу.
 - ④ Выберите (←) раскрывающийся список предустановок, чтобы изменить предустановки камеры. Если выбрать (←) раскрывающийся список всех предустановок, все элементы изменятся сразу.
 - ⑤ Выберите группу для отправки уведомлений, когда камера 1 обнаружит движение. Установите флажок рядом с E-Mail. Может быть установлено более двух групп.
 - ⑥ Выберите (←) в выпадающем списке приложений электронной почты None, JPGE или EXE.
 - ⑦ Выберите (←) выпадающий список продолжительности для установки продолжительности записи для прилагаемого файла EXE.
 - ⑩ Выберите Локальные действия
 - Beep: в случае обнаружения движения прозвучит сигнал.
 - PopUp: в случае обнаружения движения откроется всплывающее окно на главном мониторе.
 - Message: в случае обнаружения движения на экране появится сообщение.
- Повторите описанную выше процедуру для Cam 2~ Cam 16.
 - Выберите (←) Copy to All CH, чтобы скопировать уведомления и локальные действия для всех каналов.

4.5.3 ЧРЕЗВЫЧАЙНАЯ СИТУАЦИЯ

- Выберите (←) RELAY>EMERGENCY и появится экран:



- Выберите тревожный выход, предустановки и уведомление.
- Уведомление отображает адреса электронной почты, зарегистрированные в **System>General>Account>User>Email**
- Выполняйте действия, описанные ниже.
 - ① Выберите выходы тревоги, которые сработают при нажатии кнопки чрезвычайной ситуации. Установите флажок рядом с Alarm Out. Может быть установлено несколько выходов тревоги. Если выбрать (←) 'All', флажки устанавливаются или снимаются со всех элементов сразу.
 - ② Выберите камеры для предустановки, когда вход тревоги вкл. Установите флажок рядом с Preset. Может быть установлено несколько камер. Если выбрать (←) 'All', флажки устанавливаются или снимаются со всех элементов сразу.
 - ③ Выберите (←) раскрывающийся список предустановок, чтобы изменить предустановки камеры. Если выбрать (←) раскрывающийся список всех предустановок, все элементы изменятся сразу.
 - ④ Выберите группу для отправки уведомлений при включении входа тревоги. Установите флажок рядом с E-Mail. Может быть установлено более двух групп.
 - ⑤ Выберите (←) в выпадающем списке приложений электронной почты None, JPGE или EXE.
 - ⑥ Выберите (←) выпадающий список продолжительности для установки продолжительности записи для

прилагаемого файла EXE.

⑦ Выберите Локальные действия:

-Beep: в случае входа тревоги прозвучит сигнал.

-Message: в случае входа тревоги на экране появится сообщение.

4.5.4 ВВОД ТЕКСТА

- Выберите (←) RELAY>TEXT-IN и появится экран:



- Выберите тревожный выход, предустановки и уведомление.
- Уведомление отображает адреса электронной почты, зарегистрированные в **System>General>Account>User>Email**
- Выполняйте действия, описанные ниже.
 - ① Выберите (←) раскрывающийся список Text 1.
 - ② Выберите выходы тревоги, которые сработают при вкл. Text In 1. Установите флажок рядом с Alarm Out. Может быть установлено несколько выходов тревоги. Если выбрать (←) 'All', флажки устанавливаются или снимаются со всех элементов сразу.
 - ③ Выберите камеры для предустановки, когда вход тревоги вкл. Установите флажок рядом с Preset. Может быть установлено несколько камер. Если выбрать (←) 'All', флажки устанавливаются или снимаются со всех элементов сразу.
 - ④ Выберите (←) раскрывающийся список предустановок, чтобы изменить предустановки камеры. Если выбрать (←) раскрывающийся список всех предустановок, все элементы изменятся сразу.
 - ⑤ Выберите группу для отправки уведомлений при включении входа тревоги. Установите флажок рядом с E-Mail. Может быть установлено более двух групп.
 - ⑥ Выберите (←) в выпадающем списке приложений электронной почты None, JPGE или EXE.
 - ⑦ Выберите (←) выпадающий список продолжительности для установки продолжительности записи для прилагаемого файла EXE.
 - ⑧ Выберите Локальные действия
 - Beep: в случае ввода текста прозвучит сигнал.
 - Message: в случае в случае входа тревоги на экране появится сообщение на экране появится сообщение.
- Повторите описанную выше процедуру для Text In 2~ Text In 4.
- Выберите (←) Copy to All CH, чтобы скопировать уведомления и локальные действия для всех каналов.

4.5.5 ПОТЕРЯ ИЗОБРАЖЕНИЯ

- Выберите (←) RELAY>VIDEO LOSS и появится экран:



- Выберите тревожный выход, предустановки и уведомление.
- Уведомление отображает адреса электронной почты, зарегистрированные в **System>General>Account>User>Email**
- Выполняйте действия, описанные ниже.
 - ⑧ Выберите (⇩) раскрывающийся список камер и Cam 1.
 - ⑨ Выберите выходы тревоги, срабатывающие при потере изображения на cam 1. Установите флажок рядом с Alarm Out. Может быть установлено несколько выходов тревоги. Если выбрать (⇩) 'All', флажки устанавливаются или снимаются со всех элементов сразу.
 - ⑩ Выберите камеры для предустановки, когда произойдет потеря изображения на cam 1. Установите флажок рядом с Preset. Может быть установлено несколько камер. Если выбрать (⇩) 'All', флажки устанавливаются или снимаются со всех элементов сразу.
 - ⑪ Выберите группу для отправки уведомлений, когда произойдет потеря изображения на cam 1. Установите флажок рядом с E-Mail. Более двух групп может быть установлено..
- Повторите описанную выше процедуру для Cam 2 ~ Cam 16.
- Выберите (⇩) Copy to All CH, чтобы скопировать уведомления для всех каналов.
- Выберите Beep Off для отключения звукового сигнала при потере видеосигнала. Применить ко всем каналам.

5 ИНСТРУКЦИИ ПО ЭКСПЛУАТАЦИИ

5.1 Просмотр

5.1.1 Начальное изображение

• Включите DVR, появится следующее изображение при одновременном просмотре записи.



• На экране отобразятся дата/время и значки, показанные ниже.

Значок	Описание	Значок	Описание
	Постоянный режим записи		Постоянный режим записи + расписание записи по движению
	Расписание записи по движению		Запись по движению + тревоге
	Расписание записи по тревоге		Запись пост. + по движению + по тревоге
	Постоянный режим записи + расписание записи по тревоге		Нет записи
	Постоянный режим записи		Режим записи по движению
	Режим записи по сигналу		Режим записи в чрезвычайных ситуациях / паника
	Аудиозапись		Регистрация PTZ
	Запись		Индикация удаленного доступа / кол-во доступов (до 16)
	Чередование каналов		Звуковой канал
	Вкл. основного сигнала		Дата / время
	Запись поверх HDD		Запись поверх HDD выкл. (запись)
	Заполненный объем HDD		Режим контроллера клавиатуры
	Режим PTZ		Включен дополнительный выход

- В нижней правой части экрана отображается % заполненного пространства диска.

- В нижней левой части экрана значки  указывают на ход процесса.

- В нормальном состоянии режим записи поверх на HDD включен и отображается значок .

- При выключении режима записи поверх на **DEVICE>STORAGE>Overwrite** появляется значок .
- Нажмите кнопку Emergency recording, появится значок.

- Нажмите кнопку Audio, появится значок . И нажмите кнопку Audio, чтобы снова включить звук.

ПРИМЕЧАНИЕ

Имейте в виду, что audio on/off НЕ ДЛЯ ЗАПИСИ. Это кнопка для управления аудиовыходом регистратора.



5.1.2 Формат просмотра

- Доступные форматы просмотра на главном мониторе: полный экран, разделенный экран, экран чередования каналов и экран «картинка-в-картинке».

- **Full Screen (полный экран):** нажмите клавишу выбора камеры (1~16) для просмотра изображения соответствующей камеры в режиме полного экрана.

ПРИМЕЧАНИЕ

Использование мыши: дважды нажмите кнопку мыши для просмотра соответствующего изображения камеры в режим полного экрана, нажмите еще раз для возврата к разделенному экрану.

- **Split Screen:** нажмите клавишу **DISPLAY** , начнут попеременно открываться разделенные экраны (или многооконные экраны (например, 1, 4, 8, 9, 10, 16)).
- **Channel Sequencing:** нажмите клавишу **SEQUENCE**  для просмотра изображений в режиме чередования. Эта функция автоматического чередования не ограничивается режимом полного экрана, ее можно использовать в любом режиме просмотра. При эксплуатации 8-канальной модели DVR возможно использование режима чередования 4 камер, а в случае с 16-канальным DVR, режима чередования 1, 4, 8, 9 или 10 камер.

5.1.3 Цифровое масштабирование

- Выберите режим Full Screen для канала.
- Перетащите части, подлежащие увеличению, с помощью мыши.
- Двойным щелчком мыши выйдите из увеличенного экрана.
- Функция масштабирования действует только в режиме полного экрана. Не используйте функцию цифрового увеличения в режиме разделенного экрана, в режимах чередования экранов или «картинка-в-картинке».

5.1.4 Стоп-кадр в реальном времени

- Нажмите клавишу **FREEZE**  во время просмотра живого изображения для получения стоп-кадра.
- Функция замораживания действует только в режиме полного или разделенного экрана. Ее нельзя использовать в режимах чередования экранов или «картинка-в-картинке».

5.1.5 Управление поворотом/наклоном /увеличением

- Нажмите клавишу **PTZ** для настройки камер PTZ, подключенных к DVR. Режим поворота/наклона доступен только в формате полного экрана.





- В режиме поворота/наклона, значок  отображается в нижней части экрана.
- Ниже приведено описание клавиш, используемых в режиме поворота/наклона.

Клавиша	Функция
   	Вверх/вниз/влево/вправо
	Уменьшение изображения
	Увеличение изображения
	Ближний фокус
	Дальний фокус
	Закрытая диафрагма
	Открытая диафрагма
	Сохранение настройки
	Переход к настройке
	Переход к главному меню
	Выполнение группового тура 1~9
	Использование шаблона 1~9

- При использовании мыши в режиме Pan/Tilt передвиньте курсор к нижней части к центру экрана. При использовании кнопки на лицевой панели в режиме Pan/Tilt нажмите кнопку настройки. Клавишное поле для управления предстанет в следующем виде:



- Для добавления новой предустановки выберите заданный номер и нажмите кнопку .
- Для перехода к заданной предустановке выберите заданный номер, к которому надо перейти, и нажмите кнопку .
- Доступные номера предустановок 1 ~ 255 могут быть сохранены в зависимости от характеристик камеры.
- Нажмите кнопку меню, для вызова OSD-меню камеры, для настройки Туров / Шаблонов.
 - Т.к. эти функции используют встроенную память камеры – пользователь должен воспользоваться OSD-меню.
 - Когда пользователь завершит настройки, закройте OSD-меню камеры.
 - Для удобного использования туров и шаблонов используйте кнопки «Tour» и «Pattern».
 - Обратитесь к инструкции для Вашей камеры, что бы настроить туры и шаблоны.

ПРИМЕЧАНИЕ

Предположительная команда при использовании функции Tour: 71 ~ 79 + PSET, при установке Tour на 70, используйте заданный номер: 1 ~ 9 + кнопка Tour для доступа к функции Tour (70 + 1~9).

ПРИМЕЧАНИЕ

Необходимо задать число 95 для вызова меню с камеры, можно также использовать комбинацию: 95+Goto.

5.1.6 Системный журнал

- Нажмите клавишу , появится системный журнал.

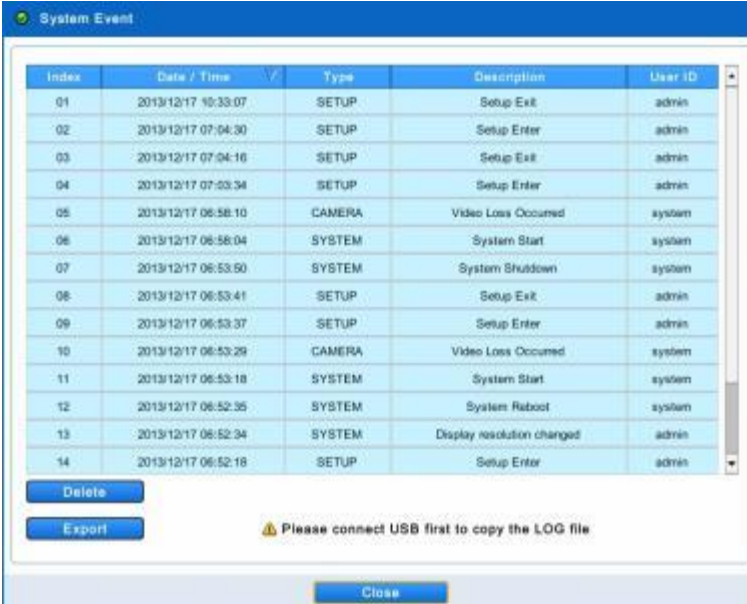



Index	Date / Time	Type	Description	User ID
01	2013/12/17 10:33:07	SETUP	Setup Exit	admin
02	2013/12/17 07:04:30	SETUP	Setup Enter	admin
03	2013/12/17 07:04:16	SETUP	Setup Exit	admin
04	2013/12/17 07:03:34	SETUP	Setup Enter	admin
05	2013/12/17 06:58:10	CAMERA	Video Loss Occured	system
06	2013/12/17 06:58:04	SYSTEM	System Start	system
07	2013/12/17 06:53:50	SYSTEM	System Shutdown	system
08	2013/12/17 06:53:41	SETUP	Setup Exit	admin
09	2013/12/17 06:53:37	SETUP	Setup Enter	admin
10	2013/12/17 06:53:29	CAMERA	Video Loss Occured	system
11	2013/12/17 06:53:18	SYSTEM	System Start	system
12	2013/12/17 06:52:35	SYSTEM	System Reboot	system
13	2013/12/17 06:52:34	SYSTEM	Display resolution changed	admin
14	2013/12/17 06:52:18	SETUP	Setup Enter	admin

Buttons: Delete, Export, Close. Warning: Please connect USB first to copy the LOG file.

- Системный журнал отображает все действия, сделанные пользователем.



5.1.7 Блокировка клавиш

- Нажмите  для использования функции блокировки клавиш. Данной функции соответствует значок  в центре экрана.
- Если функция блокировки клавиш включена, их нельзя использовать. Если нужно использовать клавиши, следует ввести правильный пароль.

5.1.8 Запись в чрезвычайной ситуации

- При нажатии клавиши **EMERGENCY**  сразу начинается запись, независимо от заданного режима записи.





5.1.9 Управление и подтверждение выхода тревоги

- Нажмите  и вы сможете активировать подтверждение или открыть управление выходом тревоги.
- Нажмите , чтобы мгновенно отключить тревожный сигнал.
- Нажмите , чтобы открыть окно управления выходом тревоги и вручную активировать сигнал тревоги.

5.2 Воспроизведение

- Нажмите клавишу  в строке меню системы или клавишу поиска на лицевой панели DVR, появится меню поиска, показанное ниже.



- Существует два метода поиска изображения: по событию и по календарю.
 - Calendar Search: поиск с использованием календаря.
 - Event Search: поиск по событию.
- В режиме воспроизведения существует три дополнительные функции;
 - : эта функция позволяет делать скриншот и сохранять на USB в формате JPEG.
 - : функция архивирования позволяет копировать записанное изображение в формате EXE или AVI на запоминающее устройство (карта памяти USB или DVD-RW). См. **5.5 «Архив»** для получения дополнительной информации.
 - : возможность получить доступ к сохраненным закладкам и воспроизводить данные с отмеченного времени. См. **5.4 «Закладка»** для получения дополнительной информации.
 - : возможность показать цветовую кодировку временной шкалы. Каждый цвет соответствует режиму записи.



- Режим воспроизведения осуществляется в формате максимального количества окон экрана. Для изменения режима просмотра нажмите клавишу **DISPLAY** или **Camera Select** (1~16).

ПРИМЕЧАНИЕ

Использование мыши: двойной щелчок, чтобы просмотреть на полном экране и двойной щелчок еще раз, чтобы поддержать разделение экрана.

ПРИМЕЧАНИЕ

Нажатие колесика мыши: переход в режим просмотра.

- Ниже приведено описание клавиш, используемых в режиме воспроизведения. Можно также использовать дополнительную клавиатуру на экране.

В НАЧАЛО		• Переход к запуску записанных данных
ПЕРЕМОТКА		• Быстрое воспроизведение в обратном направлении (при каждом нажатии увеличение скорости до x64)
НАЗАД		• Покадровое воспроизведение стоп-кадров в обратном направлении
ВОСПРОИЗВ.		• Режим воспроизведения: 1X PLAY
ПАУЗА		• ПАУЗА
ВПЕРЕД		• Покадровое воспроизведение стоп-кадров
БЫСТРО ВПЕРЕД		• Быстрое воспроизведение (при каждом нажатии увеличение скорости x64)
В конец		• Переход к концу записанных данных



- Нажмите  для выхода из режима воспроизведения.

5.2.1 Поиск

- Поиск изображения, записанного для воспроизведения нужного видеофрагмента определенной даты и времени или события.



- Нажмите клавишу  в строке меню системы или клавишу поиска на лицевой панели DVR, появится меню поиска, показанное ниже.



- Существует два метода поиска изображения: по событию и по календарю.
 - Calendar Search: поиск с использованием календаря.
 - Event Search: поиск по событию.

Поиск по календарю

- При входе в режим поиска появится следующее окно.



- Выберите (←) Calendar для поиска по календарю.
- Дата и время, в которые записывались данные, будут выделены красным цветом.
- Выполняйте следующее для поиска изображения по календарю.
 - ① Выберите год и месяц с помощью кнопок со стрелками в календаре.
 - ►►: перейдите к следующему году
 - ◀◀: перейдите к предыдущему году
 - ►: перейдите к следующему месяцу
 - ◀: перейдите к предыдущему месяцу
 - ② Выберите (←) определенную дату для воспроизведения. Дата будет отображаться голубым.
 - ③ Выберите (←) на временной шкале и красная линия переместится в заданное время и сразу же начнется воспроизведение.



ПРИМЕЧАНИЕ

Период времени в строке индикации времени можно регулировать путем прокрутки мыши: от 1 мин до 3 час.



- Если не использовать мышь или кнопки на передней панели во время воспроизведения записанных данных, видео остановится через 10 минут.

Поиск по событию

- Поиск записанного видео по определенному событию (по движению, сигналу тревоги, POS и чрезвычайной ситуации).
- Выберите (←)  для поиска по событию.
- Нажмите  сбоку и появится следующее меню настройки даты / времени.



- ① Назначьте начальное время поиска по событию.
- ② Назначьте конечное время поиска по событию.
- ③ Выберите камеру (видео) для поиска данных. Можно выбрать несколько камер.
- ④ Установите флажок Motion (движение)/ Alarm In (тревога) / Emergency (критическая ситуация) и POS/ATM.
- ⑤ Нажмите "OK" для поиска записанных данных для выбранного события.
- ⑥ Данные, поиск которых ведется, будут перечислены сбоку.

ПРИМЕЧАНИЕ

Можно выбрать несколько камер.

5.2.2 Цифровое увеличение в режиме воспроизведения

- Можно использовать функцию Digital Zoom в режиме полного экрана при воспроизведении.
- Перетащите нужную область на экран, затем она увеличится до полного экрана.
- Чтобы выйти из режима, нажмите дважды на левую кнопку мыши.

5.2.3 Доступ к режиму воспроизведения с помощью одной кнопки

- Нажмите клавишу **PLAY/PAUSE** или колесо мыши (центральную кнопку) в режиме просмотра. После этого можно сразу просматривать нужное записанное изображение, не проходя процедуру поиска. Воспроизводится записанное

изображение последней минуты. Для остановки воспроизведения нажмите клавишу .

5.3 Строка меню

- Строка меню дает возможность управления всеми функциями с помощью кнопок на лицевой панели.



- Переместите курсор вниз рядом с указателем даты и времени, строка меню появится на экране реального времени.

Отображение строки меню (левое поле)

Отображение строки меню (правое поле)

Icon	Description	Icon	Description
	Отображение на главном мониторе (1/4/8/9/10/16)		Общий статус
	Вкл. режима чередования (1/4/8/9/10)		Открыть журнал событий
	Несколько доп. экранов (1/4/8/9/10/16/нет)		Вход в режим настройки
	Отключить сигнал тревоги из / управление выходом тревоги		Вход в режим поиска
	OSD вкл / выкл		Вход в режим архивирования
	Стоп-кадр живого изображения		Активация блокировки клавиатуры
	Закладка		Перезапуск системы
	Активация аварийной записи		Отключение системы

5.4 Закладка

- Закладка позволяет сохранять определенное время во время наблюдения в реальном времени и в режиме воспроизведения. Можно вернуться к отмеченному закладкой времени во время воспроизведения.



- Выберите в режиме реального времени и воспроизведения и появится всплывающее окно.



- В режиме реального времени можно только добавить текущее время в список. Введите имя для каждого времени закладки. Пользователь может просмотреть список в режиме воспроизведения.
- В режиме воспроизведения можно добавлять, удалять и воспроизводить из списка закладок.
- Нажмите , чтобы добавить текущее время в список. Нажмите , чтобы удалить закладку из списка. Для воспроизведения дважды щелкните по отмеченному времени из списка.

5.5 Архив

Функция резервного копирования позволяет копировать записанное изображение (движущееся изображение и стоп-кадры) с устройства сохранения данных (карты памяти USB memory stick или DVD-RW).

Выбирайте Backup Live или воспроизведение.

- Выполняйте следующее.



- 1 Нажмите клавишу в режиме реального времени или воспроизведения. Появится экран, показанный ниже.



- ② Установите флажок рядом с камерой, на которой находится видео, которое нужно сохранить. Можно архивировать несколько каналов одновременно (только EXE).
- ③ Выберите (←) [↓] [↑] справа от FROM, чтобы установить время начала хранения.
- ④ Выберите (←) [↓] [↑] справа от TO, чтобы установить время окончания хранения.
- ⑤ Выберите (←) Format и установите EXE или AVI.
- ⑥ Выберите (←) Device, чтобы выбрать устройство хранения из USB и CD / DVD-RW.
- ⑦ Выберите (←) отображение клавиатуры с правой стороны от File Name для ввода имени файла. Не нужно вводить расширение (exe, avi). Файл не будет сохранен, если пользователь не введет имя.
- ⑧ Чтобы установить пароль для файла, установите флажок "use Password". Затем нажмите на кнопку клавиатуры и установите пароль.
- ⑨ Затем появится индикатор выполнения и начнется процесс сохранения. Индикатор выполнения не показывает фактическое время процесса. В зависимости от размера файла оно появится снова, даже после отображения 100%. Нельзя вынимать устройство сохранения данных, пока не появится надпись "Архивация выполнена успешно".
- ⑩ Если сохранение выполнено правильно, всплывет сообщение об успешном завершении архивирования. Нажмите 'OK' для подтверждения. В случае ошибки появится сообщение. В этом случае следует возобновить попытку.

ПРИМЕЧАНИЕ

Для архивирования в формате JPEG используйте снимок в режиме воспроизведения.

ПРИМЕЧАНИЕ

ВО ВРЕМЯ РЕЗЕРВНОГО КОПИРОВАНИЯ НЕ ИЗМЕНЯЙТЕ НАСТРОЙКИ DVR ИЛИ CMS.

ПРИМЕЧАНИЕ

Введите всю необходимую информацию перед нажатием кнопки 'OK'.

ПРИМЕЧАНИЕ

Если общий размер архивирования файлов превышает 2 Гб, то в архиве новый файл будет производиться через каждый 2 Гб. Начиная со второго файла он будет иметь метку даты и времени начала, стоящую после оригинального имени файла, заданного пользователем.

Если общий размер файла для архивирования превышает возможности накопителя, то всплывающее сообщение появится, как только будет достигнут максимальный объем. Смените диск и нажмите «OK», чтобы продолжить.

ПРИМЕЧАНИЕ

НЕ ИСПОЛЬЗУЙТЕ ПРОБЕЛ В НАЗВАНИИ ФАЙЛА РЕЗЕРВНОГО КОПИРОВАНИЯ.

ВО ВРЕМЯ РЕЗЕРВНОГО КОПИРОВАНИЯ НЕ ОТКЛЮЧАЙТЕ УСТРОЙСТВО ХРАНЕНИЯ ДАННЫХ ИЛИ ПИТАНИЕ DVR. В ПРОТИВНОМ СЛУЧАЕ МОЖЕТ ПРОИЗОЙТИ ПОЛОМКА DVR ИЛИ УСТРОЙСТВА ХРАНЕНИЯ ДАННЫХ. В ТАКОМ СЛУЧАЕ СЛЕДУЕТ ПЕРЕЗАГРУЗИТЬ DVR. ЕСЛИ DVR НЕ РАБОТАЕТ ДОЛЖНЫМ ОБРАЗОМ, ВОЗМОЖНО, ПОТРЕБУЕТСЯ ОБРАЩЕНИЕ В СЕРВИСНЫЙ ЦЕНТР.

ПРИМЕЧАНИЕ

ПРИ АРХИВИРОВАНИИ В ФОРМАТЕ AVI ПОДДЕРЖИВАЕТСЯ ТОЛЬКО 1 КАНАЛ И НЕ ПОДДЕРЖИВАЕТСЯ ЗВУК И ВВОД ПАРОЛЯ.

Профессиональная программа централизованного наблюдения

**Полнофункциональная система видеонаблюдения
корпоративного класса
CMS Pro**

Руководство пользователя



6 CMS Pro

6.1 Возможности CMS Pro

6.1.1 Введение

- CMS Pro – система централизованного наблюдения, которая контролирует посредством DVR через сеть несколько сайтов с сигналами видео, аудио и события.
- Программа поддерживает просмотр в реальном времени, воспроизведение, просмотр интерактивных карт, поиск и наблюдение по сигналу о совершении события.

6.1.2 Возможности

- Программа предлагает регистрацию и наблюдение за неограниченным количеством устройств. Программа отображает до 512 видео в реальном времени; до 256 каналов на одном экране и 256 на другом. Программа поддерживает столько же мониторов, сколько и ПК. Можно открывать окна просмотра в реальном времени, воспроизведения, наблюдения по сигналу о событии, карт. Можно создавать систему центрального управления, выбирая нужные окна.
- Программа поддерживает различные окна просмотра в реальном времени, интерактивной карты и наблюдение по сигналу о совершении события.
- Программа отображает сигналы о событии в реальном времени, получая их от устройств по сети.
- С помощью программы можно управлять PTZ-камерами и релейными выходами с сервера или DVR. Подключив микрофон и динамики к устройствам на сайте, можно установить двустороннюю звуковую связь по сети.
- Главное окно поиска дает возможность поиска данных на DVR.
- Карта поддерживает многоуровневую систему, поэтому карты на различных уровнях могут реагировать интерактивно. На карте можно расположить значки различных устройств. Сигнал о событии заставляет значок на карте мигать, с тем, чтобы контролировать сигналы о событии на карте. Можно просматривать камеры в реальном времени, щелкнув по значку камеры.
- Предлагается 5 типов поиска данных.

ВНИМАНИЕ

ПОДКЛЮЧЕНИЕ БОЛЕЕ 16 HD-SDI (FULL HD) КАМЕР МОЖЕТ ВЫЗВАТЬ СБОИ В РАБОТЕ ПРОГРАММНОГО ОБЕСПЕЧЕНИЯ. ЧТОБЫ ПОДКЛЮЧИТЬ БОЛЕЕ 16 HD-SDI (FULL HD) КАМЕР, ВКЛЮЧИТЕ ДВОЙНОЙ ПОТОК НА DVR.

6.1.3 Требования к системе

- Программа CMS Pro не будет работать должным образом, если ПК не отвечает определенным требованиям. Если на ПК установлена данная программа, другие программы запускать не следует

	Минимум	Рекомендуется
Центральный процессор	Intel Core i5	Intel Core i7
Главная память	2 Гб	4 Гб или больше
Видео память	1 1 Гб	2 Гб или больше
Разрешение при отображении	1024 x 768 (с 32-битным цветом) или больше	
Объем HDD	160 Гб или больше	
Сеть	100~1000 Mbps Fast Ethernet	
ОС	Windows XP Professional SP3 / Windows 7 (32/64) / Windows 8 (32/64)	
Другое	DirectX 9.0 C или более поздние	

6.2 Установка

6.2.1 Установка программы

• Следуйте указаниям ниже:

- ① Если была установлена более старая версия CMS Pro – полностью удалите ее.
- ② Вставьте диск из комплекта в CD-привод.
- ③ Запустите файл CMS Pro Setup.exe.
- ④ Когда появится окно, показанное ниже нажмите “Next >”



- ⑤ Когда появится следующий экран, выберите папку и нажмите “Next.”

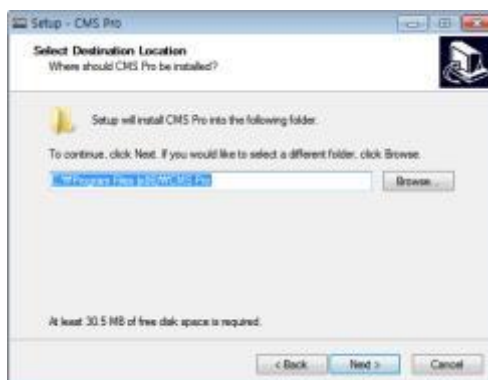

- ⑥ Когда появится следующий экран, установите флажок и нажмите “Next.”



- ⑦ Когда появится следующий экран, нажмите “Install.”

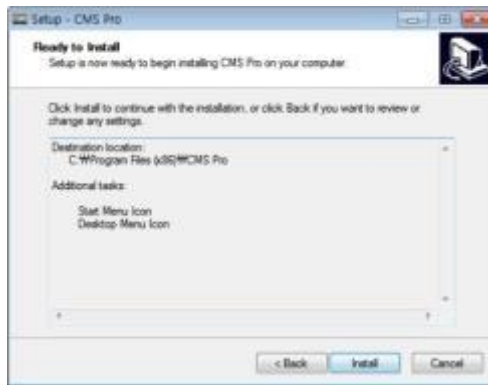

- ⑧ Когда появится следующий экран, нажмите “Finish” для завершения установки.



ВНИМАНИЕ

Если на ПК была установлена CMS Pro, инсталлятор спросит, переписать ли существующую базу данных. База данных содержит настроечные значения программы. Если вы хотите сохранить эти значения, нажмите ‘No’.

6.2.2 Вход

6.2.2.1 Процесс входа

- Откройте CMS Pro. Можно использовать файл исполнения в меню ‘Start’ [Start] – [CMS Pro] или дважды щелкнув по значку выполнения на заднем плане.
- Выберите ID пользователя в окне ‘Login’. Возможен просмотр всего списка зарегистрированных ID в ниспадающем меню справа. Обычно по умолчанию регистрируется только администратор.



- Введите соответствующий пароль наряду с ID. Пароль по умолчанию для администратора ‘Administrator’, ID: ‘1111’. Администратор может изменять пароль в программе.



ПРИМЕЧАНИЕ

Пользователи могут изменять пароль в меню [Setup] – [Change Password]. Более подробную информацию см. в разделе 6.4.7 'Изменение пароля'.

CMS Pro архивирует настройки и схемы программы текущего пользователя, когда программа закрыта.

6.3 Меню

- Ниже приведено краткое описание каждой части экрана.

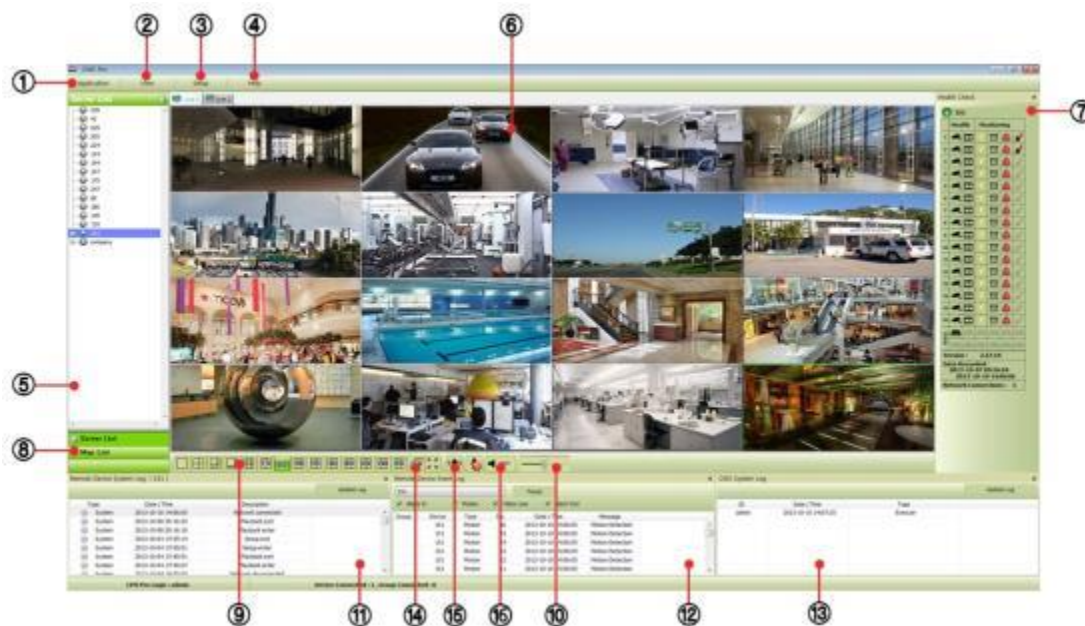

1	Приложение
2	Просмотр
3	Меню настройки
4	Меню справки
5	Список серверов
6	Окна отображения
7	Окно проверки состояния
8	Список карт
9	Разделение экрана
10	Управление звуком
11	Журнал удаленного устройства
12	Журнал событий удаленного устройства
13	Журнал системы CMS
14	Чередование
15	Зуммер
16	Значок звука

6.4 Настройка

6.4.1 Локальная настройка - устройство

- Перед настройкой удаленного соединения убедитесь в правильности сетевых настроек DVR.

6.4.1.1 Настройка соединения с удаленным сайтом

- Выберите Setup – Local Setup – Device для входа в настройку, появится окно, приведенное ниже.



6.4.1.2 Регистрация нового устройства

Устройство

- Выберите "Device Connection List" слева и нажмите [New] для регистрации новых устройств.

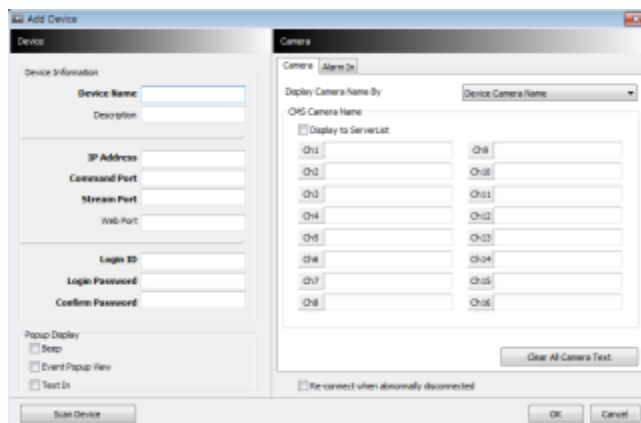

- Введите необходимую информацию. Поля, выделенные **жирным шрифтом**, обязательны к заполнению.
 - **Description**: краткое описание сайта.
 - **IP Address**: введите IP-адрес или доменное имя DVR (зайдите в SETUP>DEVICES>Network в DVR).
 - **Command Port**: введите номер администратора в список номеров портов, заданных в DVR (зайдите в SETUP>DEVICES>Network в DVR). Номер порта по умолчанию: **5920**.
 - **Stream Port**: введите номер порта Video/Audio в список номеров портов, установленных в DVR (зайдите в SETUP>DEVICES>Network в DVR). Номер порта по умолчанию: **5921**.
 - **Web Port**: введите номер порта, установленного на DVR (**SETUP>DEVICES>Network** in DVR). Номер порта по умолчанию 80.
 - **Login ID**: введите авторизованный ID DVR. ID по умолчанию: **admin**.
 - **Login Password**: Введите пароль, соответствующий ID. Пароль по умолчанию: **1111**
 - **Confirm Password**: подтвердите пароль
 - **Pop up Display**: пользователь может настроить ввод видео и текста в всплывающем окне или звукового сигнала на соответствующем канале, когда происходит событие.

Камера

- Найдите имя камеры среди настроек DVR и CMS.
 - Настройка DVR: отображается имя камеры в DVR.
 - By CMS setting: отображается имя камеры в CMS.
 - Both: отображается как имя [DVR name], так и имя [CMS name].
- Если установлен флажок “Display to Server List”, название камеры отображается в списке серверов.
- Введите имя каждой камеры в “Camera Name”.
- Имя камеры можно вводить на родном языке.
- Выбрав “Clear all names”, все имена удаляются.
- Сохранение и завершение работы окна настройки: “OK”.
- Для выхода без сохранения выберите “Cancel”.
- Если установлен флажок “Re-connect when abnormal disconnected”, CMS Pro автоматически проверит состояние сети, затем попытается повторно подключиться к сайту.

Вход тревоги

- Настройка названия входа тревоги на CMS в случае выхода тревоги.
 - Если установлен флажок “Display to Event Log”, зарегистрированное имя отображается в журнале событий.
 - “Clear all Text”: удалить все зарегистрированные имена.

Сканирование

- С помощью данной функции автоматически определяются и регистрируются устройства, в настоящее время подключенные к локальной сети.
- Выберите “Scan DVR”, появится следующее окно.

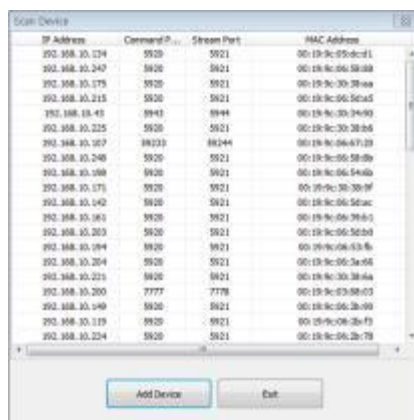

IP Address	Command ID	Stream Port	MAC Address
192.168.10.124	5920	5921	00:19:9c:05:dcd1
192.168.10.247	5920	5921	00:19:9c:06:5808
192.168.10.175	5920	5921	00:19:9c:30:28ee
192.168.10.215	5920	5921	00:19:9c:06:5ca5
192.168.10.41	8943	8944	00:19:9c:30:2960
192.168.10.225	5920	5921	00:19:9c:30:28b6
192.168.10.107	8823	8824	00:19:9c:06:6729
192.168.10.240	5920	5921	00:19:9c:06:5809
192.168.10.188	8926	8921	00:19:9c:06:540a
192.168.10.171	5920	5921	00:19:9c:30:290f
192.168.10.142	5920	5921	00:19:9c:06:56ac
192.168.10.183	5920	5921	00:19:9c:06:2961
192.168.10.203	5920	5921	00:19:9c:06:52b8
192.168.10.194	8926	8921	00:19:9c:06:6306
192.168.10.204	5920	5921	00:19:9c:06:2a05
192.168.10.221	8926	8921	00:19:9c:30:280a
192.168.10.200	7777	7778	00:19:9c:07:5803
192.168.10.149	5920	5921	00:19:9c:06:2a09
192.168.10.119	8920	8921	00:19:9c:06:2b03
192.168.10.224	5920	5921	00:19:9c:06:2b79

6.4.1.3 Изменение зарегистрированного сайта

- Выберите сайт в окне локальной настройки и нажмите “Edit”.
- Измените настройки и выберите “OK” для сохранения и выхода.
- Пользователи могут редактировать сайт, щелкнув правой кнопкой мыши по имени сервера в списке серверов.

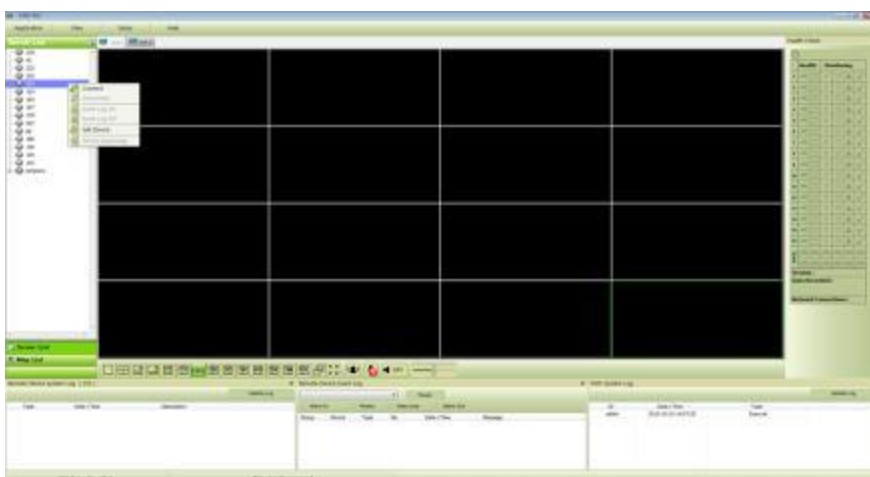

6.4.1.4 Удаление зарегистрированного сайта

- Выберите сайт в окне локальной настройки и нажмите “remove”.
- Сайт будет удален.

6.4.2 Настройка группы устройств

- Возможно создание группы устройств.
- Возможно создание группы устройств для удобства управления.
- Можно выбирать камеры из зарегистрированных DVR для создания группы.

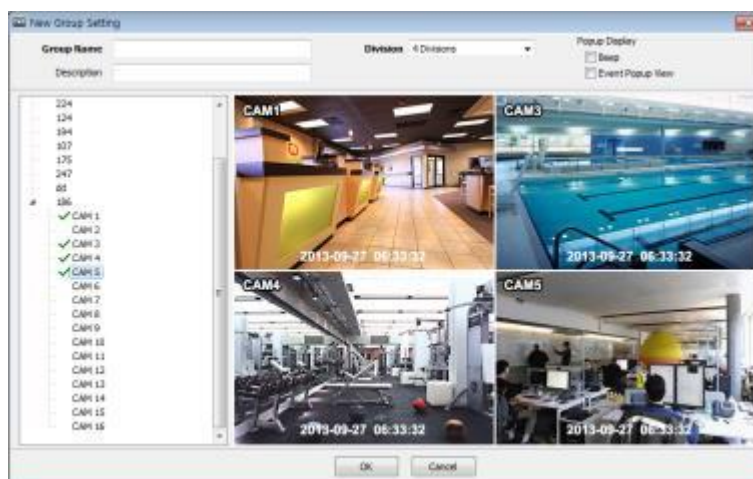

6.4.2.1 Настройка новой группы

- Выберите “New” для настройки Group Name, выберите Division (от 4 до 144) и введите описание.
- Выберите сайт из списка слева.
- Нажмите правую кнопку мыши и выберите “connect” на сайте или при двойном щелчке по устройству отобразится дерево камер, откуда можно выбрать нужный канал.
- Для добавки каналов к новой группе перетащите камеру или дважды щелкните по ней.
- Можно добавлять каналы при подключении других DVR к программе.
- Нажмите “OK” для сохранения и выхода.
- Пользователи могут установить функции всплывающего окна.

6.4.2.2 Изменение настроек группы

- Выберите группу в окне Group Setting и щелкните “Edit”.
- Измените настройку и выберите “OK” для сохранения и выхода.
- Щелкните правой кнопкой мыши по списку серверов и выберите “Изменить устройство”, появится всплывающее окно. Пользователи могут задать отображение “description” и Popup.

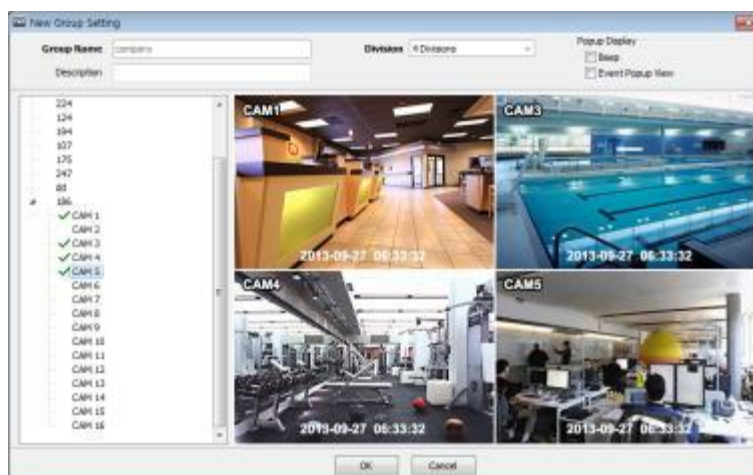

6.4.2.3 Удаление настроек группы

- Выберите группу в окне Group Setting и щелкните “remove”.
- Группа будет удалена в окне локальной настройки.

6.4.3 Локальная настройка - окружение

- Возможно изменение настроек по умолчанию.

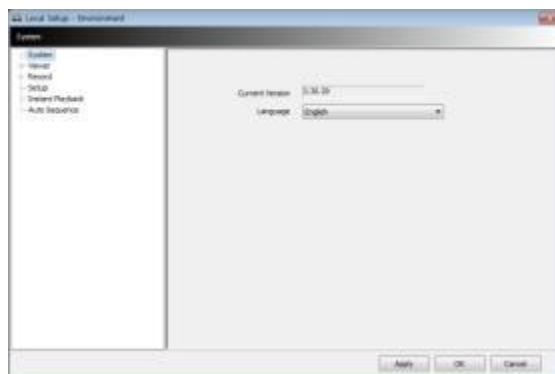

6.4.3.1 Система

- Можно проверить текущую версию программы.
- Можно выбрать английский, корейский, японский, русский, турецкий, финский, немецкий и французский языки.

6.4.3.2 Просмотр

• Звук

- Можно изменять уровень звука.

• Отображение видео

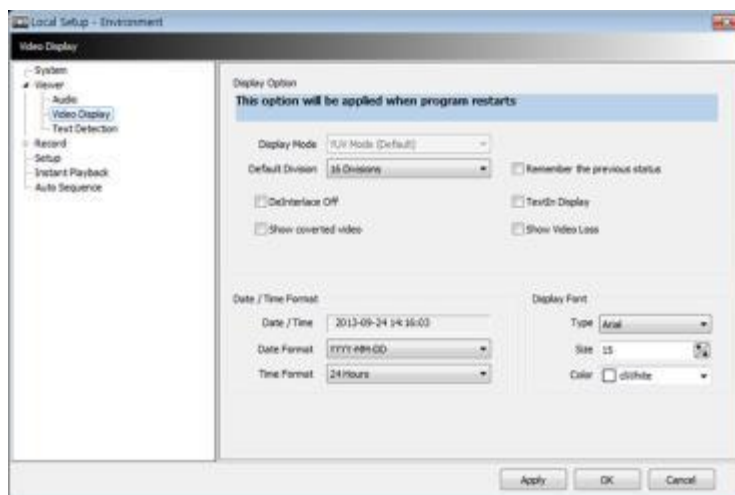

- Можно изменять и настраивать окружение в окне Display.
- Опция Display применяется после перезапуска системы.
 - Display Mode: показывается формат отображения, режим YUV используется по умолчанию и не изменяется.
 - Default Division: можно выбирать схему деления экрана, когда программа изначально отображает экран (от 1 до 144).
 - Пользователи могут сохранять деление дисплея, установив флажок “Remember the pervious state”.
 - Deinterlace Off: данная функция позволяет выбирать в режиме воспроизведения построчную развертку (Progressive Scan) или чересстрочную развертку (Interlace Scan). Снимите флажок (☐) Deinterlace Off, будет отображаться Progressive Scan для улучшения качества изображения.
 - Show converted video: при установке флажка все преобразованные видео с DVR будут отображаться.
 - Text-In display: текстовые данные будут налагаться онлайн и при воспроизведении.
 - Show Video Loss: появится всплывающее окно, если потеря видеосигнала произойдет на подключенном DVR.

ПРИМЕЧАНИЕ

Если установить флажок "Show converted video", этот параметр будет также применяться для воспроизведения.

ПРИМЕЧАНИЕ

Данная опция применяется после перезапуска программы.

- Date / Time format: пользователи могут настраивать режим и отображение даты / времени в соответствии с расположением.
- Date / Time format: выбор формата даты и времени.
 - Date/Time: отображение текущего времени.
 - Date Format: выберите формат даты YYYY-MM-DD/MM-DD-YYYY/DD-MM-YYYY.
 - Time Format: выберите формат времени 24 Hours (часы)/ 12 Hours AM/PM (до полудня/после полудня).
- Display Font: можно выбрать шрифт, которым написано имя и время на каждом канале.
 - Type: выберите шрифт Arial / Courier.
 - Size: выберите размер шрифта от 10 до 20, по умолчанию: 15.
 - Color: выберите один из 16 цветов.
- **Обнаружение текста**
 - Когда появляется зарегистрированный текст с DVR, появляются всплывающее окно.
 - Device: выбрать устройство.
 - Message: добавить сообщение. (Когда появляется сообщение с DVR, появляются всплывающее окно.)

6.4.3.3 Запись

- Резервное копирование

Можно указать путь к сохраняемому файлу изображения, введя путь или щелкнув по папке.

- Save Directory (Screenshot): выберите каталог для сохранения и назначьте папку на ПК и сохраните в формате bmp или jpg.
- Save Directory (Zoom In Screenshot): выберите каталог для сохранения, назначьте папку на ПК и сохраните в формате bmp или jpg.

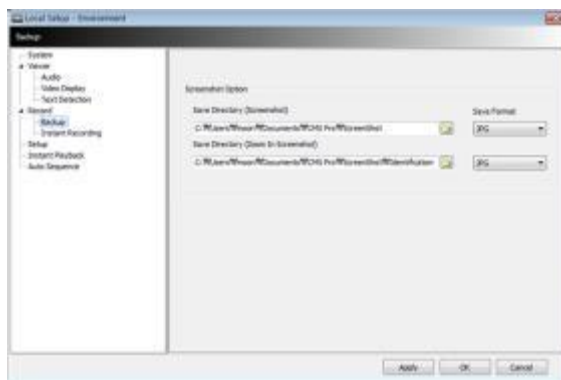

- Мгновенная запись

Пользователи могут установить путь сохранения файла записи, выбрав жесткий диск в ПК.

- Select Drive: выберите жесткий диск компьютера, где файл мгновенной записи будет сохранен из выпадающего меню и нажмите "Add". Отобразится тип привода, свободное пространство и общий объем выбранного HDD.
- Storage List: добавленный жесткий диск может быть приоритетными или удален. Используйте стрелки направления, чтобы установить приоритеты and "Delete", чтобы удалить HDD из списка.

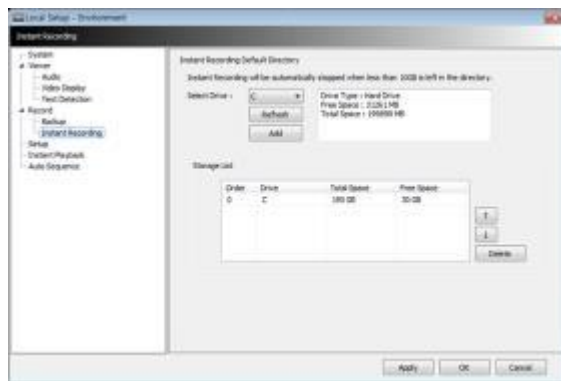
**ПРИМЕЧАНИЕ**

Мгновенная запись будет автоматически остановлена, когда в каталоге останется менее 10 Гб.

ПРИМЕЧАНИЕ

См. главу 6.7.2.9 «Мгновенная запись».

6.4.3.4 Настройка

- Select save directory: можно выбирать каталог для сохранения данных настройки или записи данных путем назначения папки в ПК или другом устройстве хранения. Изменение директории применяется только после нажатия кнопки “OK” и выхода.
- Select Data: выбор данных для сохранения.
- Default setup: инициализация данных до заводской настройки. Нажмите “OK” для выхода из программы.

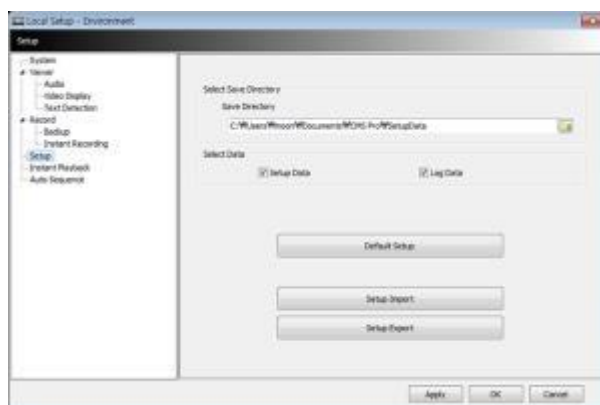

- Setup Import: копирование меню настройки, сохраняемой на USB-накопителе (или жестком диске ПК) на DVR. Подсоедините накопитель и нажмите (←) Import.
- Setup Export: сохранение настройки меню DVR на USB-накопителе (или жестком диске ПК). Подсоедините накопитель и нажмите (←) Export.
- Apply: выберите “Apply” для применения настроек.

6.4.3.5 Мгновенное воспроизведение

- Instant Playback: удобный просмотр записанных данных.
- Установите время, с которого воспроизводятся данные.
- Мгновенное воспроизведение начинается с последнего заданного времени (1, 3, 5, 10, 15, 30 мин, 1, 3 часа, по умолчанию: 3 мин.).

- Например, если период воспроизведения установлен на 5 мин., то можно увидеть данные за последние 5 минут.

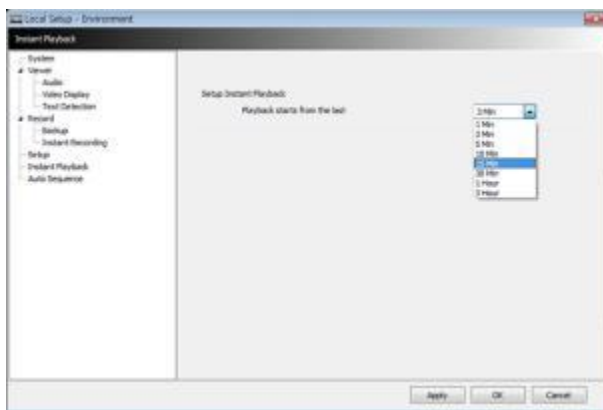

6.4.3.6 Автопереключение

- Auto Sequence: можно переключать просмотр камер и устанавливать время задержки между их просмотром.
- Установите время задержки, выбрав  для увеличения и уменьшения количества секунд. Диапазон выбора: 3-60 секунд.

6.4.4 Локальная настройка – учетная запись

- Когда несколько пользователей управляют программой, в данном меню устанавливаются ID и авторизация.
- Доступ к данной настройке возможен только с учетной записью администратора.

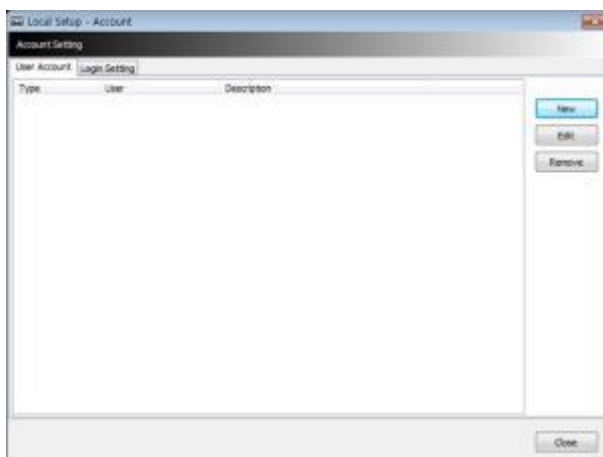

6.4.4.1 Добавление учетной записи пользователя

- Нажмите кнопку “New” появится окно, показанное ниже.

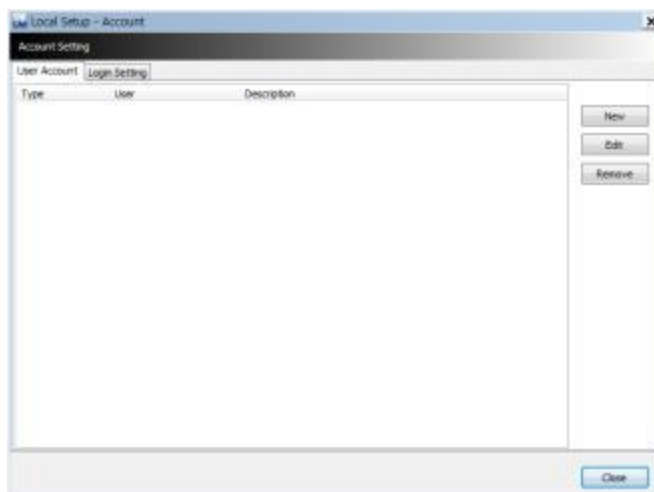

- Type: выберите одну из двух учетных записей: Manager и User из ниспадающего меню.
- Учетная запись Manager позволяет выполнять управление, учетная запись User позволяет выполнять поиск, управление PTZ и E-map .

- Создайте имя пользователя и пароль, затем введите описание учетной записи.
- Установите флажок (☐) .
- Можно разрешить авторизацию для отдельного пользователя.
- “Check All” разрешает авторизацию для всех, а “Uncheck All” лишает всех авторизации.
- Выберите “OK” для сохранения настроек и выхода.

6.4.4.2 Изменение учетной записи пользователя

- Пользователи могут настроить авторизацию и пароль с помощью кнопки EDIT.
- Все процедуры аналогичны добавлению учетной записи пользователя.

6.4.4.3 Удаление учетной записи пользователя

- Пользователи могут удалить существующую учетную запись.
- Выберите учетную запись и нажмите “REMOVE”.

6.4.4.4 Настройка входа в систему

- С помощью данной функции запрашивается пароль и ID у Manager/User для входа в систему.
- Выберите действия из списка (☐) и нажмите “Apply” для сохранения настройки.

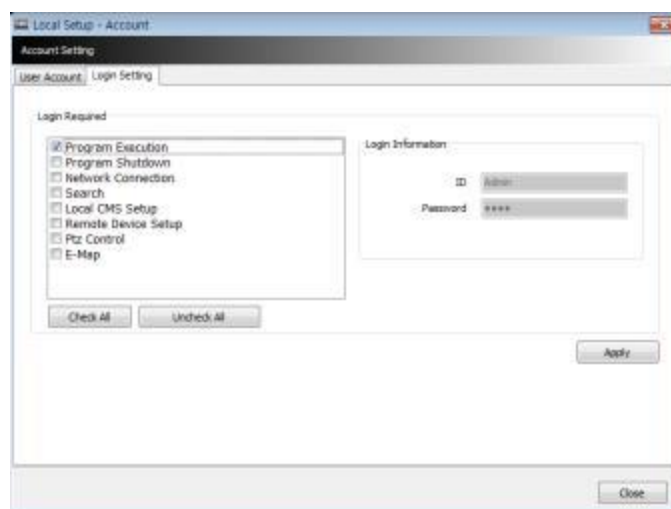

6.4.5 Локальная настройка – электронная карта

- Пользователи могут создавать различные электронные карты, помогающие в наблюдении за экраном просмотра в реальном времени и экраном воспроизведения.

6.4.5.1 Регистрация новой электронной карты







- Выберите “New” для настройки электронной карты.









- Для загрузки изображения карты выберите “Load Map Image”.
- Формат изображения может быть BMP или JPG.



- Расположите значки камер, аудиоустройств и тревог на карте:

-  неподвижная камера. Обычно располагается на улице.
-  купольная камера. Обычно располагается в помещении.
-  Можно услышать звук при активации значка после настройки E-мар.
-  Значок загорается при активации тревоги.
-  При щелчке по значку он загорается и активируется сирена.
-  Можно ввести текст на карте.

- Выберите компонент:

- , , , , ,  Щелкните по значку (он станет оранжевым) щелкните по месту, где вы хотите расположить загруженное изображение.
- Можно поворачивать и перетаскивать значки.



- Select Size: размер значка: 24*24, 32*32 to 48*48.
- Edit Name: введите имя значка и выберите “Apply” для изменения имени.
- Reposition: значки, установленные на карте, можно перемещать на нужное место даже при изменении размера карты.
- Delete All Components: при выборе данной кнопки выполняется удаление всех компонентов сразу.
- Font: изменение шрифта текста значка.
 - Выберите “Font”, появится подменю.
 - Можно выбирать стиль шрифта, цвет, размер и другие эффекты.
 - Установите значок “Apply to All” для применения изменений ко всем компонентам.



- Выберите “File” для продолжения настройки карты.
- Введите имя карты после завершения настройки в меню “New”.
- Выберите “New” для выбора нового расположения в Location list. Если сохранено другое расположение, выберите расположение из списка.
- Выберите Outdoor (улица), Floor (этаж) или Room (комната).
 - Можно установить иерархическую карту.
 - Например, после настройки карты этажа, добавляются карты комнат.
- DVR Name: выберите DVR из списка для подключения E-map.
- Можно выбрать E-map и иерархическую структуру из “Registered E-map list”.
 - Здесь пользователи могут загрузить, удалить карту или просмотреть ее, щелкнув правой кнопкой мыши по списку карт.



- Выберите “Save” для сохранения данных и выхода.



6.4.6 Настройка удаленного устройства

- Выберите устройство для удаленной настройки и нажмите "OK", появится веб-браузер, как показано ниже.

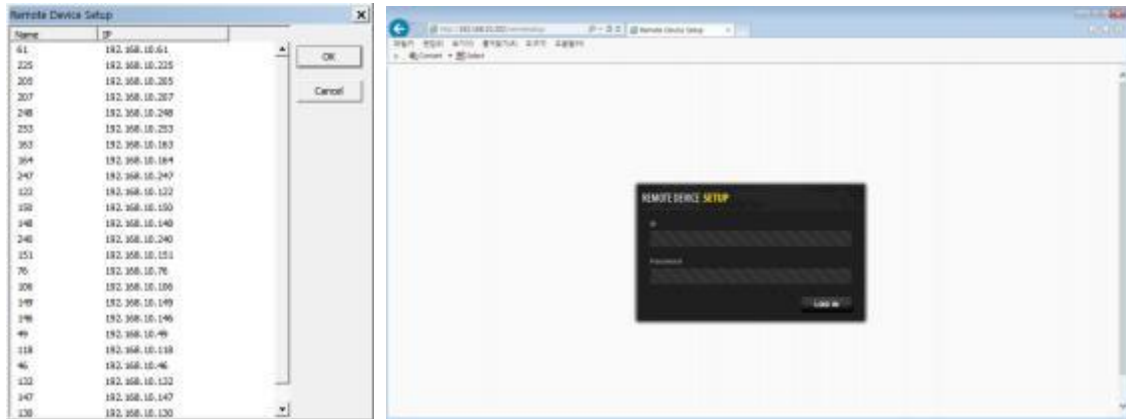

- Введите логин и пароль, чтобы открыть страницу настройки удаленного устройства, и появится следующая страница.

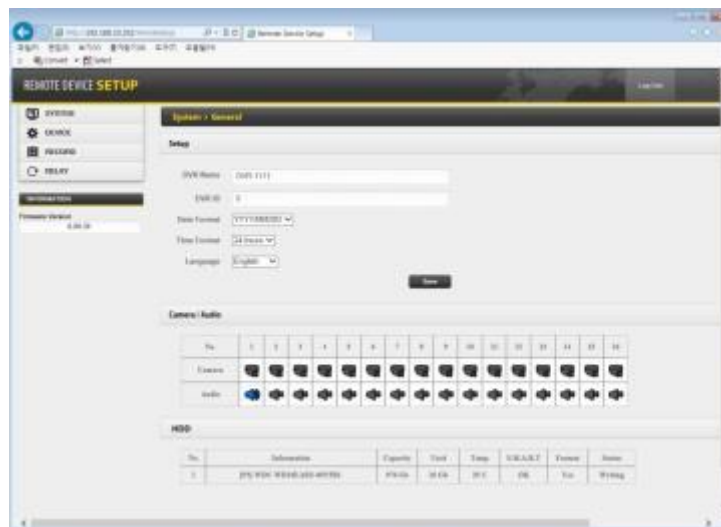

ПРИМЕЧАНИЕ

Меню установки удаленного устройства такой же, как и у регистратора. Обратитесь к главе 4. «Установка» для получения подробной информации.

6.4.6.1 Система

- См. 4.2 «Система» для более подробной информации.

6.4.6.2 Устройство

- См. 4.3 «Устройство» для более подробной информации.

6.4.6.3 Запись

- См. 4.4 «Запись» для более подробной информации.

6.4.6.4 Реле

- См. 4.5 «Реле» для более подробной информации.

ПРИМЕЧАНИЕ

Некоторые настройки не могут быть изменены дистанционно .

ПРИМЕЧАНИЕ

Измененный пароль нельзя восстановить. Запомните его.

6.4.7 Изменение пароля

- Можно изменить пароль ID.
 - Password: введите текущий пароль.
 - New Password: введите новый пароль.
 - Confirm Password: подтвердите новый пароль.



ПРИМЕЧАНИЕ

ID пользователя нельзя изменить.

6.4.8 Справка

6.4.8.1 Информация

- Здесь можно узнать версию CMS Pro.

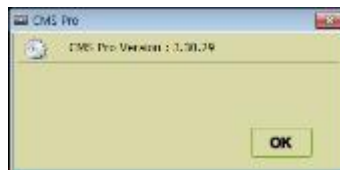

6.5 Просмотр

- Просмотр данной программы проходит с использованием 5 окон.
 - Server List (список серверов), Remote Device System Log (системный журнал удаленного устройства), Remote Device Event Log (журнал событий удаленного устройства), CMS System Log (журнал системы CMS) и Health Check (проверка состояния).

6.5.1 Список серверов

- После регистрации устройство отображается в списке серверов.
- Если снять флажок "Visible" в меню списка серверов, список не будет отображаться.
- Установите флажок "Left" (влево) или "Right" (вправо) для перемещения списка на экране.

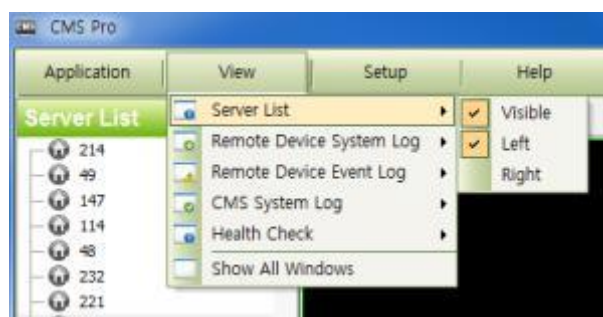

6.5.2 Системный журнал удаленного устройства

- В данном меню можно проверить журнал удаленного устройства.
- Можно проверить тип, дату и описание.
- В скобках содержится имя устройства, например: [Demo].
- Установите флажок “Visible” для просмотра меню или снимите флажок.
- Выберите “Update Log” для обновления журнала.

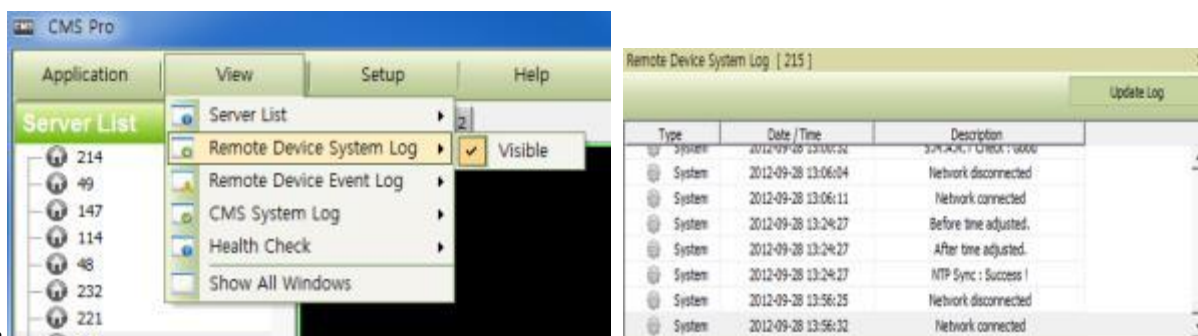

6.5.3 Журнал событий удаленного устройства

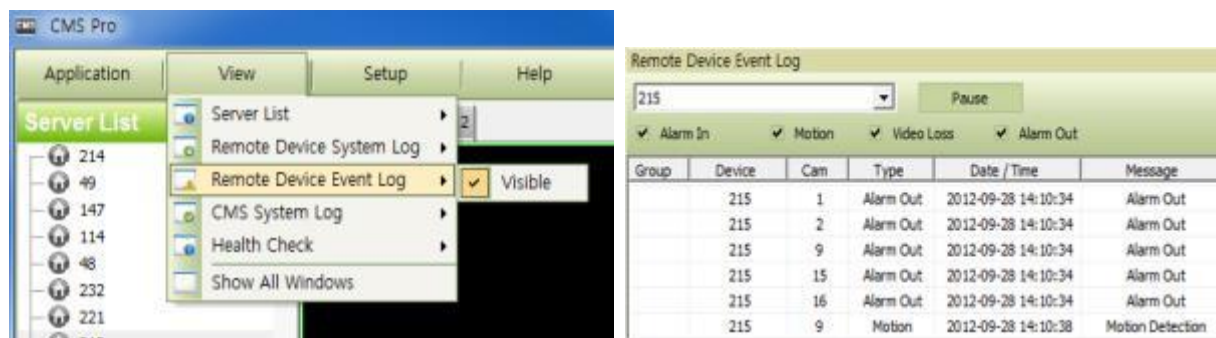

- Установите флажок “Visible” для просмотра меню или снимите флажок.
- Можно выбрать зарегистрированное устройство из выпадающего меню.
- Alarm In (ввод тревоги)/ Motion (движение)/ Video Loss (потеря видео)/ Alarm Out (вывод тревоги) можно выбрать отдельно как событие (Event). (Одновременно можно выбрать больше двух событий.)
- Выбрав “Event log On/Off” после щелчка правой кнопкой мыши по устройству в списке серверов, пользователи могут установить или снять флажок для всех событий сразу.
- При активации события в журнале события будут отображаться вся информация о событии в списке.
- Если нажать клавишу паузы в меню, действие журнала событий прекратится.
- Нажмите кнопку Resume (возобновить) для возобновления работы журнала (данные журнала теряются во время паузы).

ПРИМЕЧАНИЕ

Журнал событий удаленного устройства работает, когда отображается “pause”, журнал останавливается, когда в меню отображается “resume”.

- Используйте двойное нажатие по событиям типа “Alarm In” или “Motion” что бы перейти к видеозаписи события.
- Нажмите кнопку “Refresh” для обновления данных.
- Щелкните правой кнопкой мыши по зарегистрированному устройству для вкл./выкл. Event Log в серверов.
- При выборе “Event Log Off” будут убраны флажки со всех системных журналов на Remote Device Event Log panel.



6.5.4 Системный журнал CMS

- Это меню журнала, где можно получить информацию о программе CMS.
- Установите флажок “Visible” в меню журнала системы CMS System Log, чтобы меню отображалось или снимите его.
- Нажмите “Update Log” для обновления журнала.
- Можно определить Manager и User, проверив ID, и получить информацию о подключении/отсоединении и завершении работы пользователя.

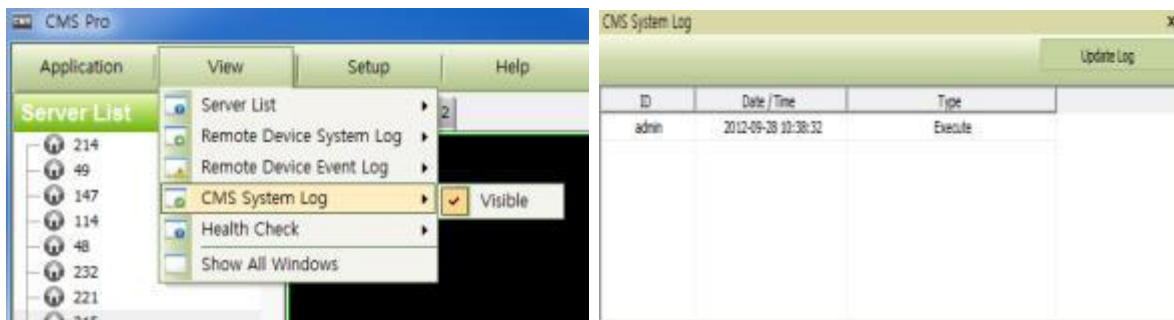

6.5.5 Проверка готовности

- В данном меню можно проверить общее состояние устройства.

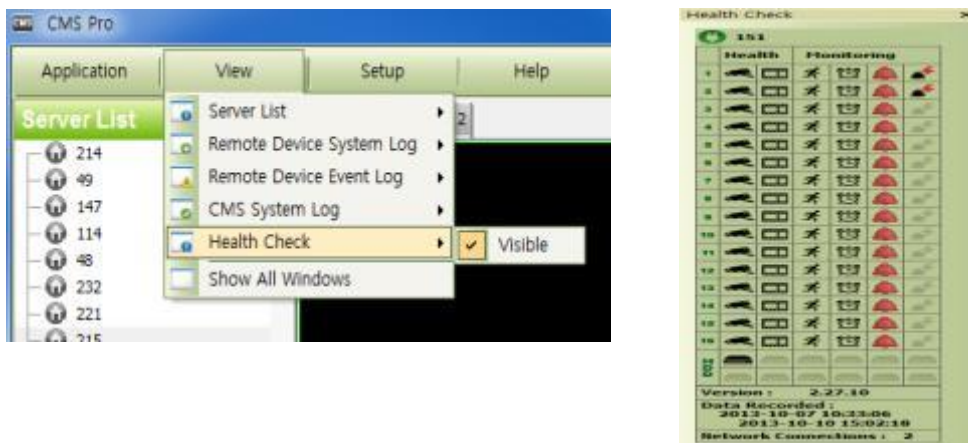

- Установите флажок “Visible”, чтобы меню отображалось, или снимите его.
- Щелкните левой кнопкой мыши по устройству в списке серверов. Чтобы увидеть информацию о состоянии.
- Состояние HDD
 -  HDD не подключен и не может быть добавлен.
 -  HDD подключен.
 -  HDD не подключен, но может быть добавлен.
 -  Ошибка HDD.
- Состояние камеры
 -  Скрытая камера.
 -  Камера подключена.
 -  Камера не подключена, но может быть добавлена.
 -  Камера не подключена и не может быть добавлена.
- Состояние данных записи
 -  Канал не записывается, потому что он не поддерживается.
 -  Канал записывается.
 -  Канал не записывается, но может записываться позже.
- Состояние движения
 -  Движение не активируется и не поддерживается.
 -  Движение активируется.
 -  Движение не активируется, но может быть активировано позже.
- Состояние тревоги
 -  Тревога не активируется и не может быть добавлена.
 -  Тревога активируется.
 -  Тревога не активируется, но может активироваться позже.
- Состояние вывода тревоги
 -  Вывод тревоги не активируется и не может быть добавлен.
 -  Вывод тревоги активируется.
 -  Вывод тревоги не активируется, но может быть добавлен позже.
- Статус релейного выхода
 -  Релейный выход не активируется и не может быть добавлен.
 -  Релейный выход активируется.
 -  Релейный выход не активируется, но может быть добавлен позже.

6.5.6 Показ всех окон

- С помощью данной функции отображаются все невидимые окна.

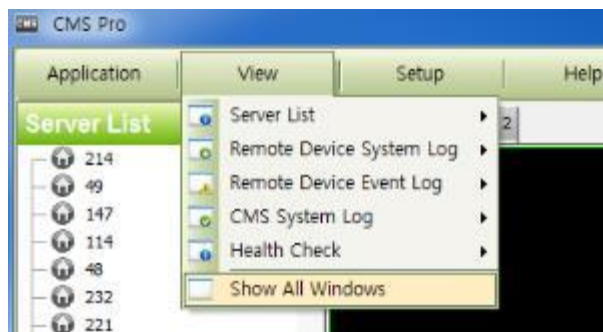

6.6 Приложение

6.6.1 Поиск

- Осуществляется пять типов поиска; Time bar (по временной шкале), Event (по событию), POS/ATM, Thumbnail (по эскизам) и Smart Search (интеллектуальный поиск).
- Более подробная информация содержится в главе 6.8.



6.6.2 Выход

- Для выхода выберите "Exit" в меню Application.

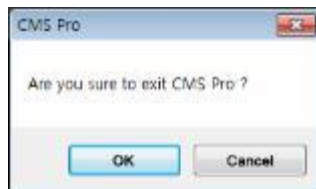

6.7 Режим реального времени (система видеонаблюдения в реальном времени)

6.7.1 Обзор

- С помощью данной программы отображается видео в реальном времени, поступающее с нескольких каналов в заданном формате.
- Используется интуитивно-понятный интерфейс. Можно конфигурировать всю программу, закрывать и открывать окна и экраны.
- Можно проверять и контролировать информацию об устройстве в реальном времени.
- Можно проверить всю информацию о записи, просмотре в реальном времени.
- В окне 'Login Display' отображается ID пользователя, группа полномочий, дата и время.
- Можно использовать разделение экрана.
- Существует два окна просмотра в реальном времени, в каждом окне по 256 каналов.

6.7.2 Меню наблюдения в реальном времени

- При щелчке правой кнопкой мыши по экрану выполняются функции, перечисленные ниже.



6.7.2.1 Включение полного экрана

- Выберите "Full Screen On" для вывода выбранного канала на полный экран после щелчка правой кнопкой мыши по экрану.
- Выберите "Full Screen Off" для выхода из полного экрана после щелчка правой кнопкой мыши по экрану.



6.7.2.2 Автопереключение

- Можно установить автопереключение.
- При настройке "Auto Sequence" display mode экран перейдет к 1-канальному отображению, канал изменится в соответствии с настройкой. См. главу 6.4.3.6

6.7.2.3 Мгновенное воспроизведение

- Мгновенное воспроизведение возможно одновременно в окнах Live1 и Live2, но захват изображения возможен либо в live1, либо в live2.



- После щелчка правой кнопкой мыши переместите курсор на “Instant Playback”. Появится меню воспроизведения и настройки.
 - Play: отображается записанное видео и заданное время.
 - Setup: устанавливается время мгновенного воспроизведения от 1 мин до 3 часов. (1 мин. , 3 мин. , 5 мин. , 10 мин. , 15 мин. , 30 мин. , 1 час, 3 часа. По умолчанию: 3 мин.)

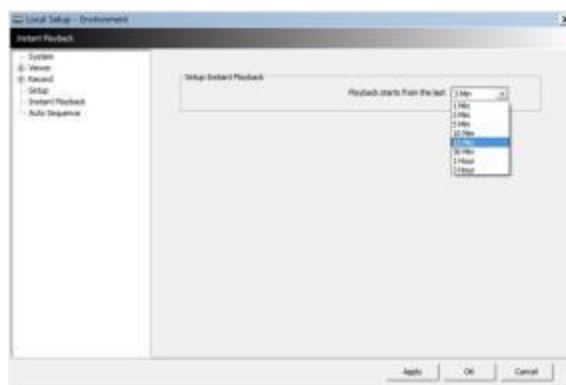

ПРИМЕЧАНИЕ

Можно также настроить мгновенное воспроизведение в меню “Local Setup – Environment”.

- Захват изображения поддерживается при просмотре мгновенного воспроизведения после щелчка правой мышью по “Capture Image.”

ПРИМЕЧАНИЕ

Для получения более подробной информации о захвате изображения обратитесь к главе 6.7.2.6 “Захват экрана и изображения”.

6.7.2.4 Цифровой зум

- Чтобы использовать цифровой зум, выберите 1CH.
- Щелкните правой кнопкой мыши и выберите Enter Digital Zoom.



- Для увеличения и уменьшения изображения воспользуйтесь функцией отображения.
- Увеличить область можно, перетаскивая позицию в углу окна.

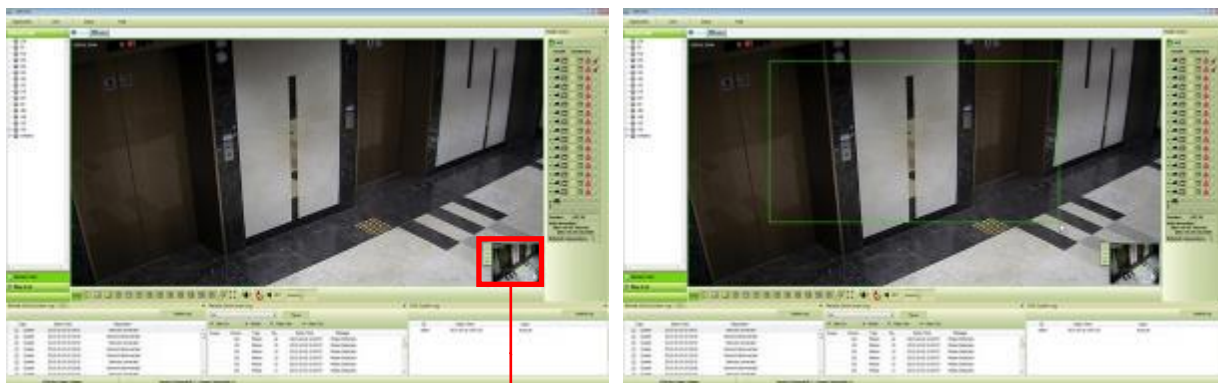

Увеличение/ уменьшение

+ Увеличить

- Уменьшить

□ Площадь увеличения: экран увеличится в 4 раза.

- После щелчка правой кнопкой мыши по каналу, к которому подключена камера PTZ, выберите "PTZ control".



ПРИМЕЧАНИЕ

Функция цифрового масштабирования может быть использована, если дисплей настроен на 1 канал.



Функция цифрового зума дает возможность масштабирования примерно до x32.

6.7.2.5 Управление PTZ

- После щелчка правой кнопкой мыши по каналу, к которому подключена камера, выберите "PTZ control".
- Можно назначить определенную зону и задать имя с помощью функции "Preset".
- Можно задать до 255 предустановок.



• Масштабирование

-  Увеличение
-  Уменьшение



• Фокус

-  Ближе
-  Дальше

• Диафрагма

-  Открыта
-  Зарыта

• Предустановка

-  Настройка предустановки
-  Переход к предустановке



- Drop down menu: выберите номер, который установлен в камере.
- Preset Name: сохраните выбранное имя предустановки.

6.7.2.6 Захват экрана и печать

- После щелчка правой кнопкой мыши выберите “Capture & Print Screen”
- Яркость, контраст и насыщенность можно отрегулировать, изображение можно печатать с помощью меню.

ПРИМЕЧАНИЕ

Настройка изображения возможна на последнем захваченном изображении.

- Пользователи имеют возможность сохранить захваченное изображение, нажав “Save as Image”.
- Создайте имя захваченного изображения и выберите тип изображения BMP или JPG
- Пользователи имеют возможность выбрать папку, в которой они хотели бы сохранить изображение.

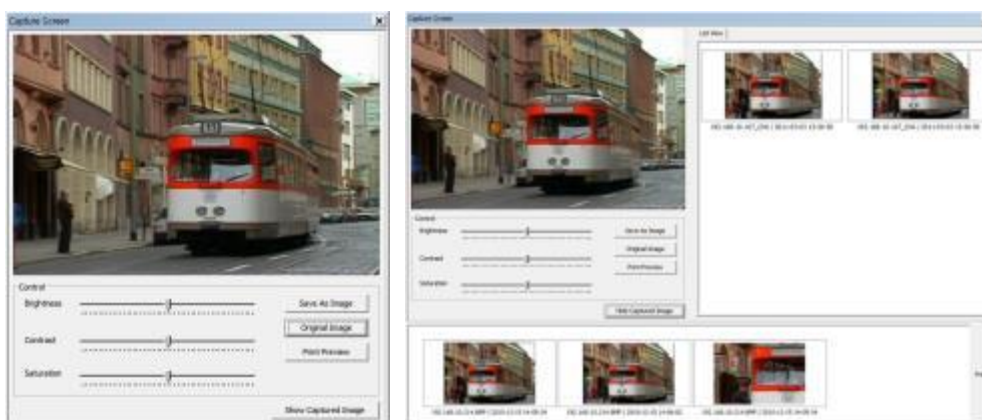

- Щелкните “Show Captured Image” для отображения захваченных изображений.
- Можно повторно захватить часть захваченного изображения, перетащив ее.
- Нажмите кнопку “Print” для печати всех захваченных изображений.
- Для печати изображений по одному, следует выбрать “Print Preview”.
 - Можно напечатать название в поле сверху.
 - Add Text: можно добавить описание в поле в нижней части.

- Delete Text: удаление сразу всего текста.
- Delete all: удаление всех текстов, связанных с изображением.



- Выберите "Hide Captured Image", чтобы скрыть захваченные изображения.

6.7.2.7 Вкл./выкл. звука

- Щелкните правой кнопкой мыши для вкл./выкл. звука канала.
- Функция вкл./выкл. звука применяется по отдельности к каждому каналу.

- После включения звука "OFF" будет изменен, чтобы показать подключенный аудио канал. "CH10"



6.7.2.8 Вкл./выкл. микрофона

- Щелкните правой кнопкой мыши, чтобы вкл./выкл. микрофон.
- Можно передавать звук через динамики, подключенные к DVR, полав звук с ПК с активированной CMS Pro.



6.7.2.9 Мгновенная запись

- Щелкните правой кнопкой мыши для активации мгновенной записи.
- Варианты: запуск записи, настройка и открытие папки.
- Щелкните по запуску записи для записи определенного канала.



- Если нужно пароль для архива, нажмите 'Use Password' и введите нужный пароль.



- При выборе 'OK' начнется запись на выбранном канале.
- Если нужно просмотреть заархивированный файл, выберите "Open Folder"



- Будет открыт сохраненный каталог файлов.
- Когда пользователь дважды щелкнет по файлу, появится окно пароля.
- Введите предыдущий пароль, введенный при установке пароля.



- Для остановки записи щелкните повторно правой кнопкой мыши и выберите "Instant Recording" и "Stop recording".
- Выберите "Setup" в "Instant Recording" для настройки длительности записи и каталога по умолчанию.

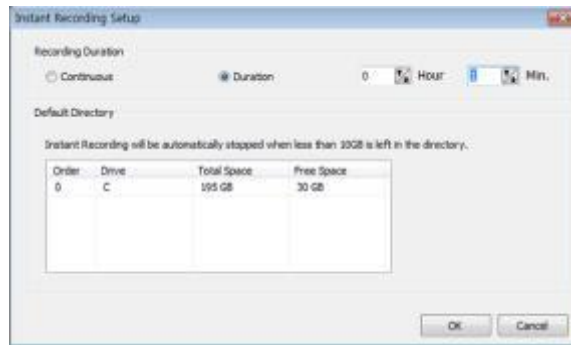

- Устанавливая длительность записи, можно задать часы и минуты с помощью
- Функция “Open folder” позволяет выбрать записанные файлы и воспроизводить их.

6.7.2.10 Параметры отображения

- Можно задать отображение имени камеры и времени в “Display Option”.
- После щелчка правой кнопкой мыши установите флажок “Show Camera Name” для отображения имени камеры или снимите флажок.
- После щелчка правой кнопкой мыши установите флажок “Show Time” для отображения времени или снимите флажок.



6.7.3 Управление схемой экрана

- Так как каждое меню можно перетащить, можно задать схему экрана.



6.7.4 Разделение экрана

- В нижней части экрана можно выбрать различные варианты разделения экрана до выведения 256 каналов.



6.7.5 Чередование

- Щелкните по значку для переключения канала в соответствии с настройкой в локальной настройке Local setup – Environment.
- Поддерживается только один канал.

6.7.6 Управление уровнем звука

- Можно управлять звуком с помощью шкалы в нижней части экрана.



6.8 Поиск

6.8.1 Обзор

- Предлагается пять различных функций поиска.

ПРИМЕЧАНИЕ

Окно поиска не закрывается во время воспроизведения. Окно закрывается после остановки процесса.
Воспроизведение одновременно более двух каналов возможно только при поиске по временной шкале.

6.8.2 Поиск по временной шкале

- Откройте окно поиска, щелкнув по “search” в меню приложения.
- Щелкните по “connect” после щелчка правой кнопкой мыши по списку устройств.
- После подключения к программе дата, месяц и год записанных данных выделяются в календаре.

- В левой нижней части окна отображается время воспроизводимого видео.
- Записанные данные дня отображаются в виде окрашенной шкалы на временной панели, расположенной в нижней части.
- Можно легко найти записанные данные, щелкнув по времени на временной шкале.



ПРИМЕЧАНИЕ

Можно изменить скорость перемотки и быстрой перемотки вперед от x1 до экстремальной скорости (Extreme). Это касается скорости REW и FF, а не воспроизведения.



- Пользователи могут использовать правую кнопку мыши для вкл./выкл. звука, сохранения и печати стоп-кадра.
 - Audio On/Off: пользователь может включить функции аудио. Если аудио подключено, изменится статус.
 - Enter Digital Zoom: пользователь может использовать цифровой зум. См. 6.7.2.4 «Цифровой зум».
 - Capture and Print Screen: пользователь может захватить изображение. См. 6.7.2.6 «Захват экрана и изображение».

ПРИМЕЧАНИЕ

Аудио и цифровой зум, поддерживаются только в режиме 1-канального отображения.

- В меню воспроизведения можно воспроизводить данные с начала дня или с места, указанного курсором.
- Можно просто щелкнуть по временной шкале и нажать кнопку “▶” слева.
- Щелкните “Archive” для настройки архивирования.



- В данном меню можно установить начальное время, конечное время, имя файла и расположение файла и камер.
- По завершении настройки щелкните “Start EXE Backup”.



ПРИМЕЧАНИЕ

Функция архивирования доступна только при поиске по временной шкале.

6.8.3 Поиск по событию

- Выберите “connect” после щелчка правой кнопкой мыши по устройству и выберите “Event Search”.
- Выберите тип события: “Emergency” (чрезвычайная ситуация), “Alarm” (тревога) и “Motion” (движение) (возможен одновременный выбор более двух типов событий).
- Выберите камеру для поиска (при поиске по событию можно выбрать только одну камеру).
- Установите начальное и конечное время в настройке Date/Time и нажмите кнопку “Search”.



- Для выделения нужного события дважды щелкните по нему мышью.

6.8.4 Поиск POS/ATM

- Выберите “connect” после щелчка правой кнопкой мыши по устройству и выберите “POS/ATM Search”.
- Введите в текстовое поле “POS / ATM” текст.
- Выберите камеру для поиска (можно выбрать только одну камеру).
- Установите начальное и конечное время в настройке Date/Time и нажмите кнопку “Search”.
- Текст отобразится справа от окна поиска.
- Дважды щелкните или щелкните по событию (Text In) и нажмите кнопку воспроизведения “▶” для запуска процесса.
- Параметры текста – база данных.



- Display Position – можно выбирать параметры воспроизведения.
- Text Window: только текст будет отображаться в верхней правой части окна поиска во время воспроизведения.
- Overlay: текст будет переписан на видео воспроизведения.
- Both: текст будет переписан в окне видео и в текстовом окне.
- Hide All: текст не будет отображаться ни в текстовом, ни в видео окне.
- Для проверки события, отображаемого в правой части окна поиска, дважды щелкните по данному событию.

6.8.5 Поиск по эскизам

- Выберите “connect” после щелчка правой кнопкой мыши по устройству и выберите “Thumbnail Search”.
- Данная функция предоставляет определенное количество стоп-кадров записанного видео с выбранной камеры.
- Функция поиска по эскизам очень удобна.
- Можно выбрать длительность воспроизведения в “Thumbnail Duration” с 1 мин до 60 мин (1, 3, 5, 10, 20, 30 и 60 мин.).
- Варианты выбора “Max Capture Count” (макс. кол-во снимков): 32, 64, 128 и 256.
- Установите начальное и конечное время в настройке Date/Time и нажмите кнопку “Search”.
- Дважды щелкните по найденному стоп-кадру для проверки и воспроизведения видео.
- Выберите “Stop Search” для остановки поиска и проверьте видео до времени остановки.
- Видео отображается на панели “video display” в нижней части окна поиска.
- Можно перемещать панель по экрану и настраивать ее размер.



6.8.6 Интеллектуальный поиск

- Выберите “connect” после щелчка правой кнопкой мыши по устройству и выберите “Smart Search”.
- С помощью данной функции осуществляется интеллектуальный поиск.
- Можно выбрать зону на отдельном канале, перетаскивая нужную зону в меню настройки (можно назначить более двух зон).
- Если в зоне определяется движение, автоматически отобразится клип в окне поиска.
- Следует выбрать один из трех уровней чувствительности: Super (супер), High (высокий) и Standard (стандартный).

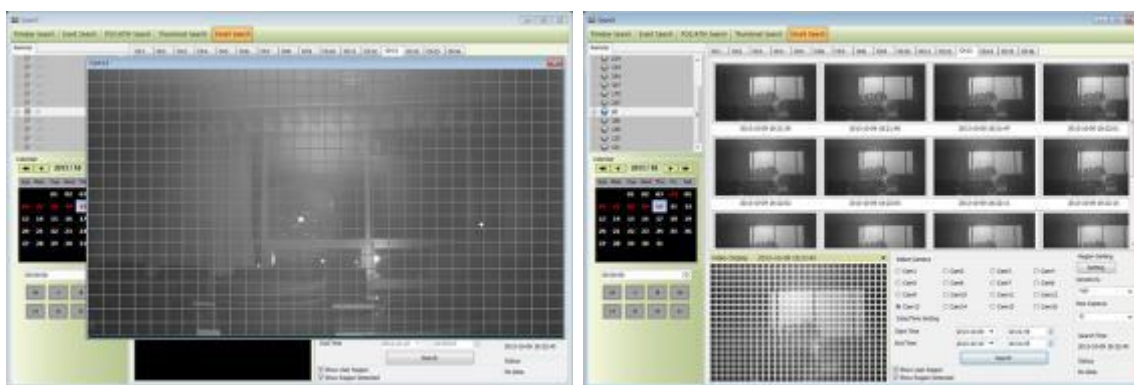

6.9 Электронная карта

6.9.1 Обзор

Программа ‘Map Viewer’ используется для отображения сигналов о событиях на карте, давая представление о событии и месте его совершения.

Пользователи могут получать визуальную и звуковую информацию о событии. Щелкнув по значку камеры на карте, можно запустить окно ‘Instant Viewer’.

Для правильного использования ‘Map Viewer’ следует настроить карту до запуска программы.

(См. “Локальная настройка – электронная карта” в главе 6.4.5)

6.9.2 Управление

- Можно загрузить программу Map Viewer, заданную в “Local Setup - E-Map”, щелкнув правой кнопкой мыши по карте в списке карт.
- Можно проверить информацию о подключенном устройстве в правой части Map viewer, такую как состояние устройства, имя, IP / домен, максимальное количество камер, ввод и вывод тревоги и звук.



6.9.3 Электронная карта – мгновенное воспроизведение

- Пользователи могут сразу посмотреть видео, дважды кликнув по камере на электронной карте.



- Режим полного экрана включается после щелчка мышью и выбора "Full screen".
- Щелкните по значку звука для прослушивания на сайте, где подключено устройство ввода.
- Щелкните по значку вывода тревоги для подачи сигнала соответствующему оборудованию на сайте, такому как сирена.

6.9.4 Управление вводом/выводом тревоги

- Значок ввода тревоги на карте загорится, когда на сайте активируется оборудование ввода тревоги, такое как сенсор или детектор.
- При щелчке по значку вывода тревоги он загорится и активируется оборудование, такое как сирена или сигнализатор.

6.9.5 Звук

- На сайте можно слышать звук, если щелкнуть по соответствующему значку на карте.



6.10 Удаление CMS Pro

- Выберите файл "Uninstall" в папке CMS Pro на ПК.

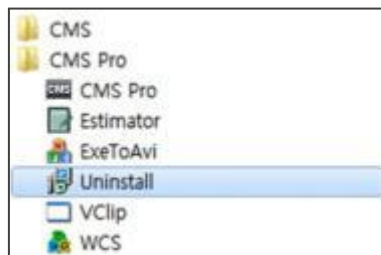

- Щелкните по файлу удаления, появится окно, показанное ниже.
- Щелкните "ОК" для удаления программы и ее компонентов.



- В случае успешного выполнения процесса появится окно, показанное ниже.



iCMS

Руководство пользователя



7 ПРОГРАММА ПРОСМОТРА iCMS

7.1 Требования к системе

	Рекомендации
Процессор	Core 2 Duo 2.26 ГГц или выше
Оперативная память	2 Гб или больше
Видеопамять	512 Мб или больше
Разрешение дисплея	1024 x 768 (с 32-битным цветом) или больше
Пространство для хранения на HDD	30 Гб или больше
Сеть	100~1000 Ethernet Мбит/с
Операционная система	Mac OS 10.6.0 или более поздняя версия

ПРИМЕЧАНИЕ

Рекомендуется подключать макс. 16 HD-SDI (Full HD) камер к CMS Pro.

ВНИМАНИЕ

ПОДКЛЮЧЕНИЕ БОЛЕЕ 16 HD-SDI (FULL HD) КАМЕР МОЖЕТ ВЫЗВАТЬ СБОИ В РАБОТЕ ПРОГРАММНОГО ОБЕСПЕЧЕНИЯ. ЧТОБЫ ПОДКЛЮЧИТЬ БОЛЕЕ 16 HD-SDI (FULL HD) КАМЕР, ВКЛЮЧИТЕ ДВОЙНОЙ ПОТОК НА DVR.

7.2 Установка программы

- Выполняйте действия, описанные ниже.
- Откройте файл 'iCMS.dmg'.



- Будет установлен виртуальный драйвер (имя драйвера "iCMS").

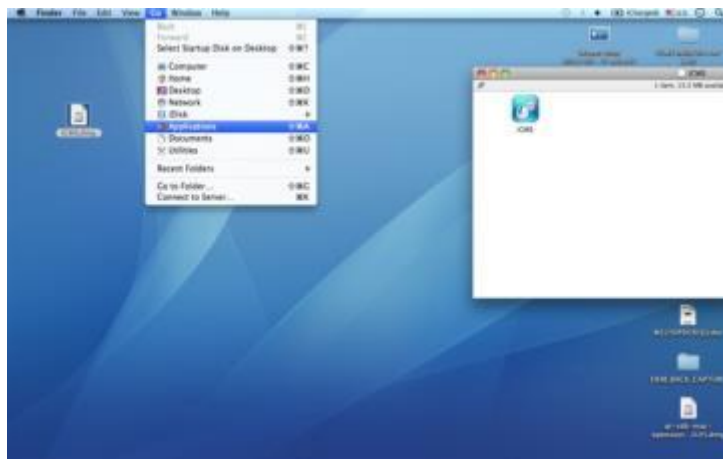

- В виртуальном драйвере находится значок iCMS. Переместите значок iCMS в папку 'Application' (папка 'Application' расположена в меню 'Go').



7.3 Вход

- После установки программного обеспечения появляется значок iCMS в папке 'Application'.
- Дважды щелкните по значку для запуска программы.
- Выберите имя пользователя, нажав стрелку вниз, и введите пароль для входа.



7.4 Режим наблюдения

7.4.1 Экран входа

- Выберите 'Device manager', появится экран, показанный ниже.

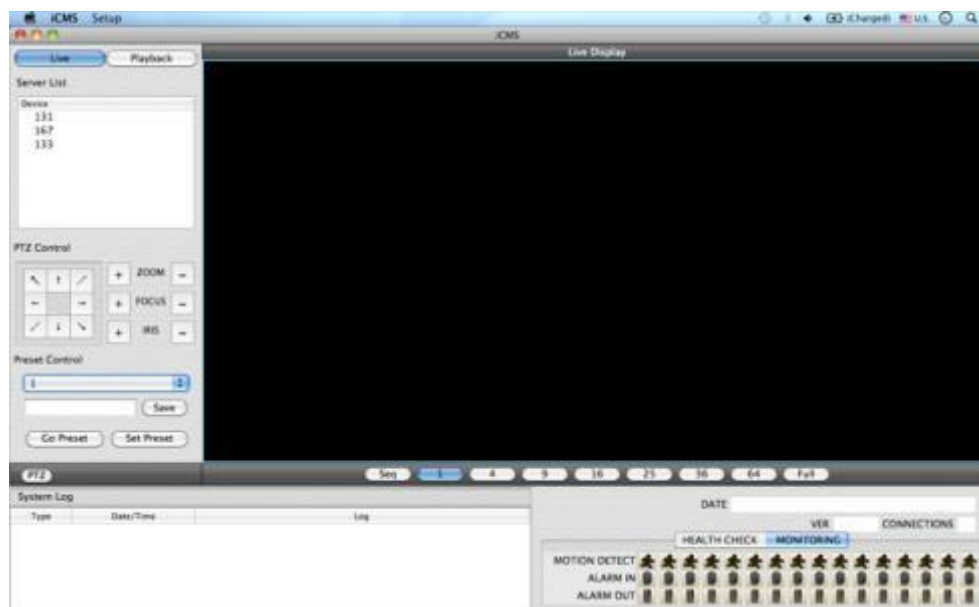

7.4.2 Локальная настройка

- Нажмите 'Setup', появится экран, показанный ниже.
- Есть три типа настройки, такие как диспетчер устройств, настройка отображения и изменение пароля.

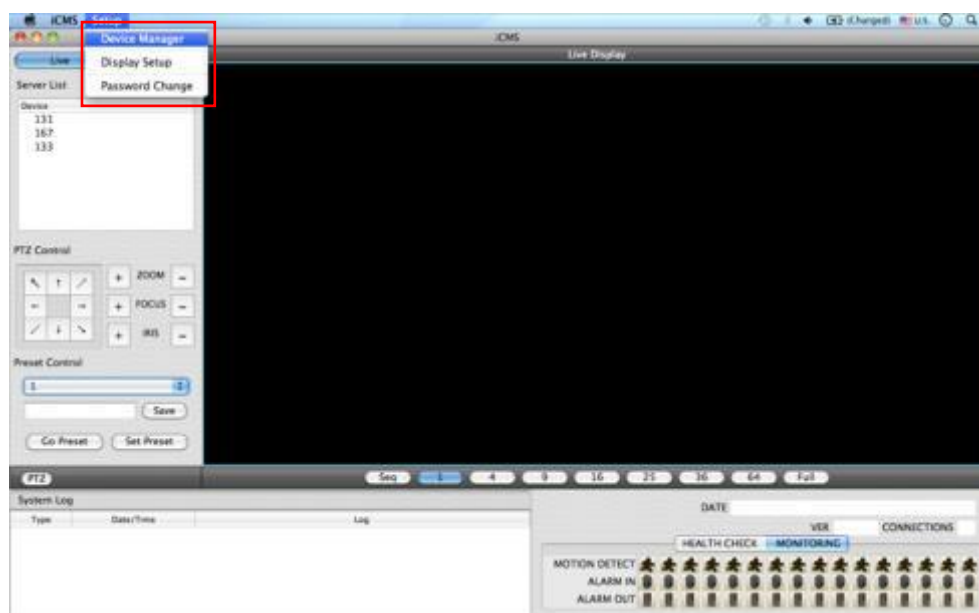

7.4.2.1 Диспетчер отображения

- Выберите 'Device manager', появится экран, показанный ниже.

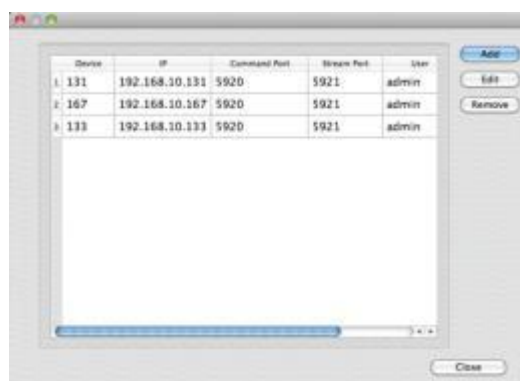

- В списке отобразятся уже существующие DVR, если они до этого заносились в список.

- Выберите **'Add'** для добавления нового устройства.

- Введите всю необходимую информацию в пустые поля и нажмите **'OK'**.

• Информация об устройстве

- Device Name: введите имя сайта DVR, который будет отображаться в списке серверов. Учтите, что это название не имеет ничего общего с ID, зарегистрированным в DVR. Пользователи могут создать имя, которое легко узнать.
 - Description: введите краткое описание сайта.
 - IP Address: введите IP-адрес или доменное имя DVR (SETUP>DEVICES>Network).
 - Command Port: введите номер администратора среди номеров портов, заданных в DVR (SETUP>DEVICES>Network).
 - Stream Port: введите номер Video/Audio среди номеров портов, заданных в DVR (SETUP>DEVICES>Network).
 - User Name: введите авторизованный ID DVR. ID по умолчанию: **admin**.
 - Password: введите пароль ID. Пароль по умолчанию: **1111**.
 - Confirm Password: повторно введите пароль для подтверждения.
- Если вы хотите сканировать устройство, а не вводить информацию вручную, нажмите **'Scan device'**. Будут автоматически определены в настоящее время зарегистрированные DVR, подключенные к локальной сети.
 - Выберите **"Scan Device"**, появится окно, показанное ниже.

	IP Address	Command Port	Stream Port	MAC Address
17	192.168.10.142	5920	5921	00:19:9c:03-e4-b0
18	192.168.10.121	5920	5921	00:19:9c:04-b2-a1
19	192.168.10.109	9961	9962	00:19:9c:04-36-0e
20	192.168.10.134	5920	5921	00:19:9c:04-37-ef
21	192.168.10.129	5920	5921	00:19:9c:04-8a-cc
22	192.168.10.123	5920	5921	00:19:9c:04-35-ee
23	192.168.10.160	5920	5921	00:19:9c:04-02-43
24	192.168.10.112	5920	5921	00:19:9c:04-67-49
25	192.168.10.113	5920	5921	00:19:9c:03-64-d8
26	192.168.10.118	5920	5921	00:19:9c:04-9d-32
27	192.168.10.191	5920	5921	00:19:9c:04-26-ef
28	192.168.10.158	5920	5921	00:19:9c:04-ae-47
29	192.168.10.144	5920	5921	00:19:9c:04-26-e7
30	192.168.10.162	5920	5921	00:19:9c:04-27-12
31	192.168.10.175	5920	5921	00:19:9c:04-35-d5
32	192.168.10.198	5925	5926	00:19:9c:03-56-92

- При включении IP-адреса будет представлена информация о DVR, подключенных к сети.
- Выберите ее и нажмите **'OK'**. Появится окно, показанное ниже.

- Введите всю информацию, включая имя устройства, описание (не обязательно), имя пользователя и пароль и подтверждение пароля. Обратите внимание, что имя пользователя и пароль должны быть такими же, как установленные в DVR.
- Если нужно изменить информации об устройстве, выберите устройство и нажмите 'Edit'.
- Если нужно удалить информацию об устройстве в списке, выберите устройство и нажмите 'Remove'.
- Если выбрать 'Remove', появится сообщение, показанное ниже.



- Нажмите 'OK', чтобы удалить подключенное устройство.

7.4.2.2 Настройка отображения

- Выберите 'Display Setup', появится экран, показанный ниже.

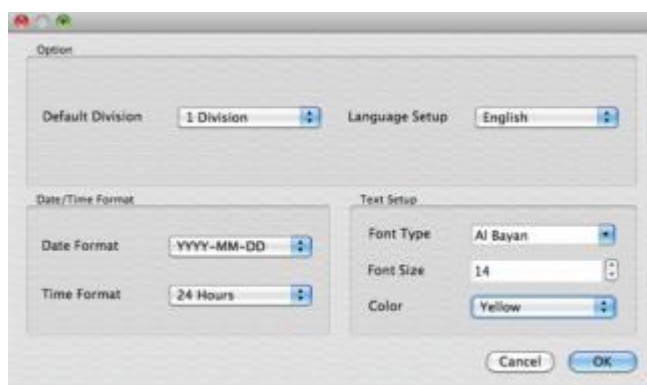

- Можно отрегулировать настройки в окне.
 - Default Division: можно выбрать деление при появлении программы (1, 4, 9, 16, 25, 36 или 64).
 - Можно выбрать корейский или английский язык для настройки.

ПРИМЕЧАНИЕ

Этот вариант будет применяться после перезапуска программы.

- Date / Time format: можно задать режим даты / времени в соответствии с расположением.
 - Date Format: выберите формат даты (ГГГГ-ММ-ДД/ММ-ДД-ГГГГ/ДД-ММ-ГГГГ).
 - Time Format: выберите формат времени 24 часа/ 12 часов AM/PM.
- Display Font: пользователи могут изменять шрифт названия и отображения времени каждого канала.
 - Font Type: тип шрифта Arial / Courier.
 - Font Size: размер шрифта от 10 до 20, по умолчанию: 15.
 - Color: выберите цвет из 16 цветов.



7.4.2.3 Изменение пароля

- Выберите Password Change в меню настройки для изменения пароля.

- Выберите ID из выпадающего списка и подтвердите пароль.
- Пожалуйста введите новый пароль и подтвердите его ниже.
- В завершение нажмите 'OK'.

7.5 Режим просмотра в реальном времени

7.5.1 Подключение

- Выберите один из зарегистрированных сайтов в списке серверов с правой стороны экрана 'Live Display', после нажатия правой кнопки мыши появится меню 'Connect'.
- Выберите 'Connect' для подключения DVR к 'iCMS'.



- Для нескольких каналов выберите нужное количество под экраном 'Live Display' (1, 4, 9, 16, 25, 36, 64 и Full).

7.5.2 Режим отображения

- Full Screen Mode: выберите канал и нажмите на кнопку "1". Затем соответствующий канал будет отображаться в полноэкранном режиме.
- Quad Screen Mode: нажмите на кнопку 4 и отобразится режим квадратора. Режим квадратора – это комбинация каналов: 1~4, 5~8, 9~12 and 13~16. Если выбрать канал 7 и нажать кнопку, отобразится режим квадратора каналов 5~8. Аналогично, если выбрать канал 16, отобразится режим квадратора каналов 13~16.
- 9-Split Screen Mode: нажмите на кнопку 9 и отобразится 9-оконный экран. 9-оконный экран – это комбинация каналов 1~9 и 8~16. Если выбрать канал 9 и нажать на кнопку, отобразится 1~9-оконный экран. Аналогично, если выбрать канал 10, отобразится 8~16-оконный экран.
- 16-Split Screen Mode: нажмите на кнопку 16 и отобразится 16-оконный экран.
- 25-Split Screen Mode: нажмите на кнопку 25 и отобразится 25-оконный экран.
- 36-Split Screen Mode: нажмите на кнопку 25 и отобразится 36-оконный экран.
- 64-Split Screen Mode: нажмите на кнопку 64 и отобразится 64-оконный экран.
- Seq: выберите 'Seq' и появится последовательность отображения каналов. Например, при отображении четырех каналов после каналов 5-8 появятся каналы 9-12.

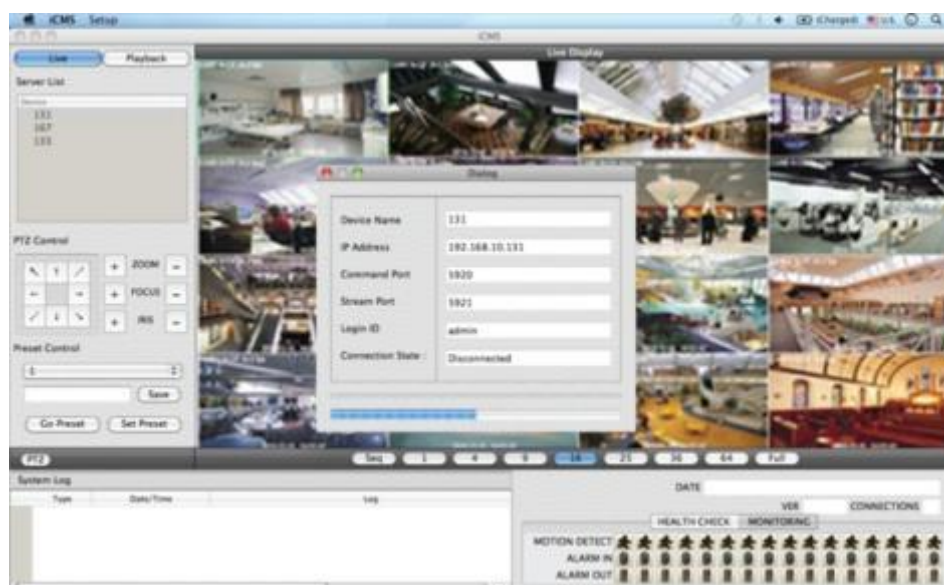

ПРИМЕЧАНИЕ

Выбранный канал выделяется синим.

7.5.3 Проверка готовности

- Выберите один из зарегистрированных сайтов в списке серверов с правой стороны от "Live Display" и щелкните правой кнопкой мыши, появится меню 'Health Check'.
- Выберите 'Health check', чтобы проверить состояние DVR.
- Теперь пользователи могут выбрать либо Health Check или Monitoring, чтобы увидеть статус DVR внизу в правом углу.

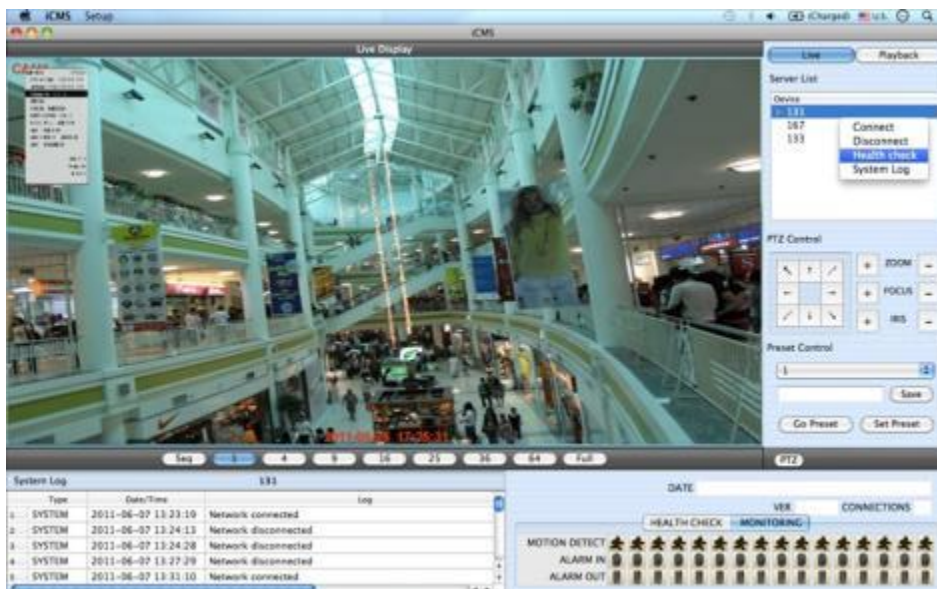

- Health check показывает, сколько камер включено, сколько установлено жестких дисков и сколько каналов записываются.
- Monitoring показывает состояние датчиков обнаружения движения и количество активированных входов и выходов тревоги.

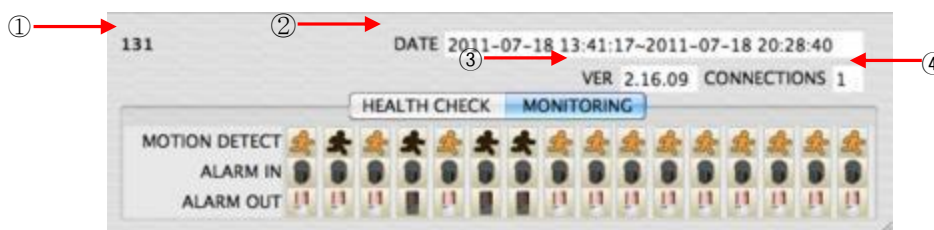

Номер	Описание
1	Имя DVR
2	Дата и время записи
3	Версия прошивки
4	Количество подключенных к DVR сетей (например, CMS, Mobile CMS)

7.5.4 Управление PTZ

Под списком серверов находится функция управления PTZ.

Кнопки на экране выполняют следующие функции:

- кнопки направления

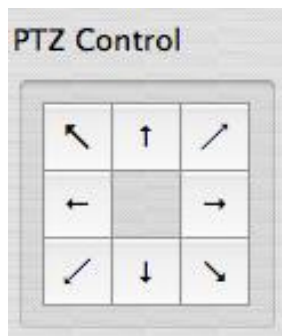

- масштабирование, наведение фокуса, открытие/закрытие диафрагмы

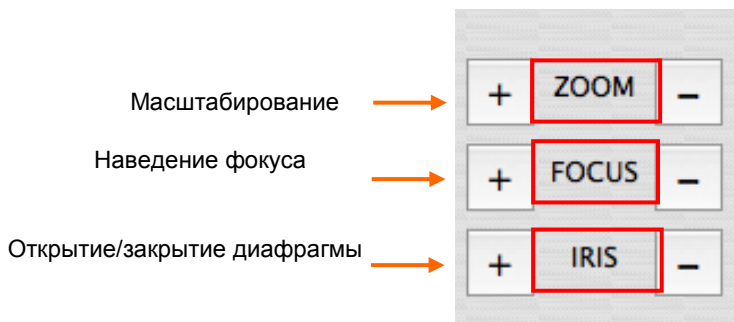

- кнопка управления предустановками

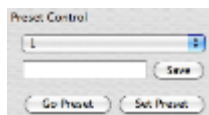

- Выберите номер из выпадающего списка от 1 до 256.
- Выбрав номер, введите описание в пустое поле ниже выпадающего списка и нажмите “Save”.
- Если важна определенная точка, ее можно пометить как ‘Preset’.
- После предустановки нажмите ‘Go Preset’ для перехода к точке предустановки.
- Меню управления PTZ можно скрыть, выбрав значок PTZ под меню.

7.5.5 Системный журнал

- В реальном времени отображается системный журнал. Это позволит пользователям проверить системный журнал удаленного сайта (DVR).

Type	Date/Time	Log
1 SYSTEM	2011-06-07 14:32:14	Network connected
2 SYSTEM	2011-06-07 14:33:18	Network disconnected
3 SYSTEM	2011-06-07 15:05:53	Network connected
4 SYSTEM	2011-06-07 15:06:16	Network disconnected
5 SYSTEM	2011-06-07 15:12:49	Network connected

7.6 Режим поиска

Включает поиск записанного видео для его воспроизведения за определенную дату и время.

Пользователи имеют возможность поиска записанных данных в ICMS по дате / времени, событию, POS / ATM.

- **Date/Time Search:** поиск путем ввода даты / времени.
- **Event Search:** поиск по событию.
- **POS/ATM Search:** Поиск по POS- и ATM-тексту со временем.

7.6.1 Поиск по дате/времени

- Выберите Playback и появится экран, показанный ниже.



- Выберите одно из устройств для воспроизведения из списка серверов.
- Выбор даты
 - в календаре даты с записанными данными отмечены красным цветом.
- Выберите дату из дат, отмеченных красным цветом.
- Выбор времени
 - выберите время, которое пользователи хотят воспроизвести, нажав кнопки ▲, ▼ с правой стороны, чтобы установить время или перетащите шкалу выбора времени с помощью мыши.



◀◀	Поиск предыдущего года
▶▶	Поиск следующего года
◀	Поиск предыдущего месяца
▶	Поиск следующего месяца

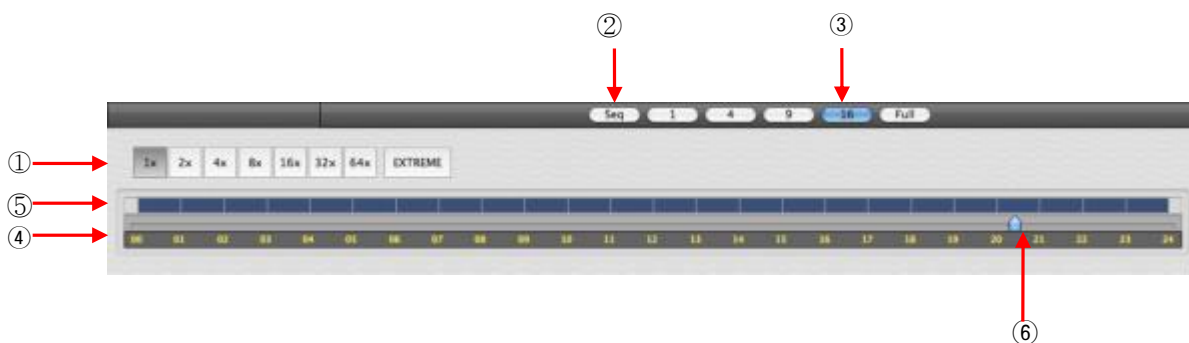

1	Быстрая перемотка вперед / назад и воспроизведение (нажмите кнопку, чтобы увеличить скорость на: x1, x2, x4, x8, x16, x32, x64 и экстремальная)
2	Режим чередования
3	Режим отображения (нажмите кнопку, чтобы разделить экран на 1, 4, 9, 16 и полный экран)
4	Временная шкала (24 часа)
5	Шкала данных (записанные данные)
6	Шкала выбора времени

7.6.2 Поиск по событию

- Кнопка Event позволяет пользователям осуществлять поиск событий записанных данных.
- Чтобы начать поиск по событию, нажмите **'EVENT'**, появится экран, показанный ниже.



- Выберите одно из устройств в **'Server List'** и щелкните правой кнопкой мыши, чтобы появилось всплывающее меню Connect.
- Выберите **'Connect'**, чтобы начать поиск по событию.
- Поиск по событию имеет три настройки: Event Type (тип события), Select Camera (выбор камеры) и Date/Time (дата и время).
 - ① **Event Type:** Emergency (чрезвычайная ситуация), Alarm (тревога) и Motion (движение). Выберите один тип.
 - ② **Select Camera:** выберите камеру от 1 до 16 (можно выбрать только одну камеру).
 - ③ **Date/Time setting:** выберите начальное и конечное время с помощью кнопок направления "Search"

7.6.3 POS/ATM

- Кнопка POS/ATM позволяет находить текст POS/ATM.
- Нажмите кнопку **'POS/ATM'** справа от **'EVENT'**, появится экран, показанный ниже.



- Выберите одно из устройств в 'Server List' и щелкните правой кнопкой мыши, чтобы появилось всплывающее меню.
- Выберите '**Connect**' для начала поиска по событию.
- Поиск по событию имеет три настройки: Event Type (тип события), Select Camera (выбор камеры) и Date/Time (дата и время).

- ① **Select Camera:** выберите камеру от 1 до 16 (можно выбрать только одну камеру).
- ② **Date/Time setting:** выберите начальное и конечное время.
- ③ **Text Option**

- **Display Option:** пользователи могут выбрать варианты воспроизведения.

1. Text window: обнаруженный текст будет показан в '**Windows text**' рядом с '**Display screen**'.
2. Overlay: текст будет идти поверх воспроизводимого изображения.
3. Both: текст будет идти поверх видео и в текстовом окне.
4. Hide All: текст не будет отображаться на видео и в текстовом окне.

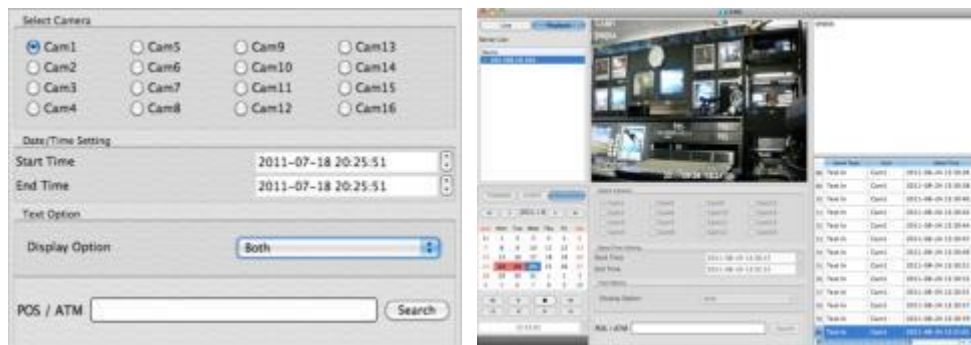

- Display Option– пользователи могут выбрать варианты воспроизведения.
 1. Text window: текст в '**Windows text**' рядом с '**Display screen**'.
 2. Overlay: текст будет сверху воспроизводимого видео.
 3. Both: текст будет идти поверх видео и в текстовом окне.
 4. Hide All: текст не будет отображаться на видео и в текстовом окне.
- Введите слово для поиска.



- Выберите 'Search' после выполнения всех требований.
- На следующем экране показаны результаты поиска POS/ATM.

Event Type	Cam	Date/Time
1 Text In	Cam1	2011-07-18 19:53:35
2 Text In	Cam1	2011-07-18 19:53:37
3 Text In	Cam1	2011-07-18 19:53:39
4 Text In	Cam1	2011-07-18 19:53:41
5 Text In	Cam1	2011-07-18 19:53:44
6 Text In	Cam1	2011-07-18 19:53:48
7 Text In	Cam1	2011-07-18 19:53:49
8 Text In	Cam1	2011-07-18 19:53:52
9 Text In	Cam1	2011-07-18 19:53:53
10 Text In	Cam1	2011-07-18 19:53:56
11 Text In	Cam1	2011-07-18 19:53:57
12 Text In	Cam1	2011-07-18 19:54:00
13 Text In	Cam1	2011-07-18 19:54:01

- Дважды щелкните по событию для воспроизведения данных.

7.7 Отсоединение

- Для отсоединения щелкните правой кнопкой мыши по подсоединенному сайту и выберите 'Disconnect'

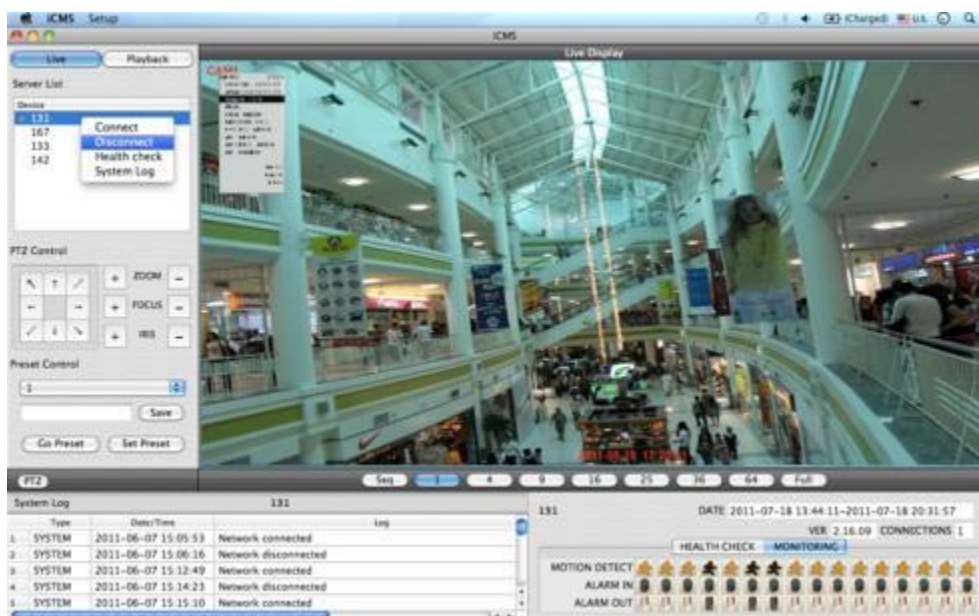

- После выбора 'Disconnect' появится диалоговое окно.

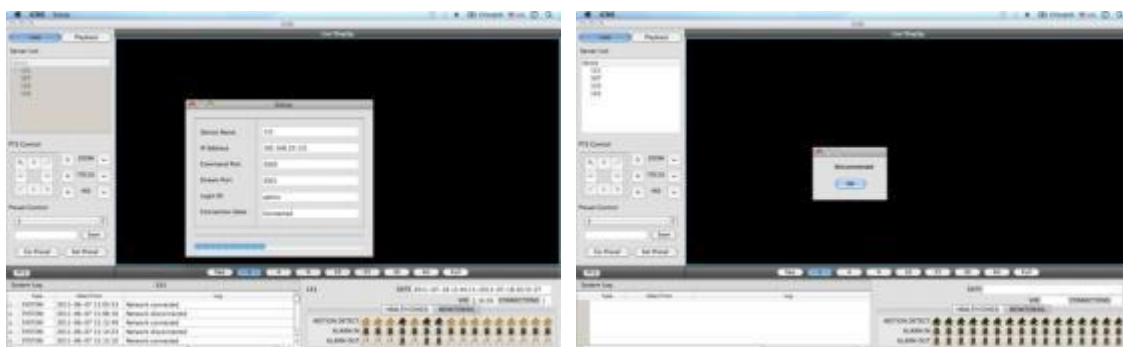

7.8 Удаление

- Зайдите в папку **'Application'** и щелкните правой кнопкой мыши по значку iCMS.



Выберите **'Move to Trash'** для удаления программы iCMS.

xCMS

Руководство пользователя



8 ПРОГРАММА ПРОСМОТРА xCMS

8.1 Установка программы

8.1.1 Требования к системе

	Рекомендации
Процессор	Core 2 Duo 2.26 ГГц или выше
Оперативная память	2 Гб или больше
Видеопамять	512 Мб или больше
Разрешение дисплея	1024 x 768 (с 32-битным цветом) или больше
Пространство для хранения на HDD	30 Гб или больше
Сеть	100~1000 Ethernet Мбит/с
Операционная система	Mac OS 10.6.0 или более поздняя версия

ПРИМЕЧАНИЕ

Рекомендуется подключать макс. 16 HD-SDI (Full HD) камер к CMS Pro.

ВНИМАНИЕ

ПОДКЛЮЧЕНИЕ БОЛЕЕ 16 HD-SDI (FULL HD) КАМЕР МОЖЕТ ВЫЗВАТЬ СБОИ В РАБОТЕ ПРОГРАММНОГО ОБЕСПЕЧЕНИЯ. ЧТОБЫ ПОДКЛЮЧИТЬ БОЛЕЕ 16 HD-SDI (FULL HD) КАМЕР, ВКЛЮЧИТЕ ДВОЙНОЙ ПОТОК НА DVR.

8.1.2 Установка программы

Выполняйте действия, описанные ниже.

Выберите 'Activities' в верхнем левом углу и выберите домашний каталог.



- Выберите файл 'xCMS' и переместите файл в домашний каталог.
- Щелкните правой кнопкой мыши и выберите 'Properties'.

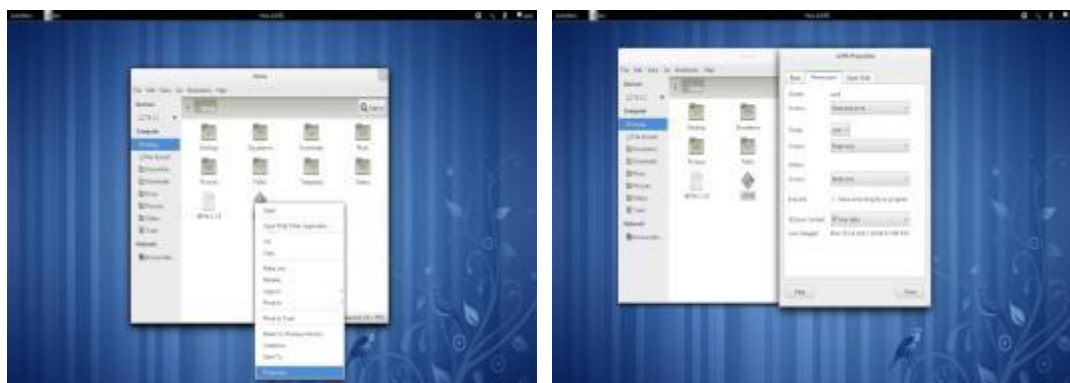

- Выберите 'Permission' в меню.
- Установите флажок "Allow executing file as program", и если нужен доступ к другим группам, измените уровень

доступа на Read and write.

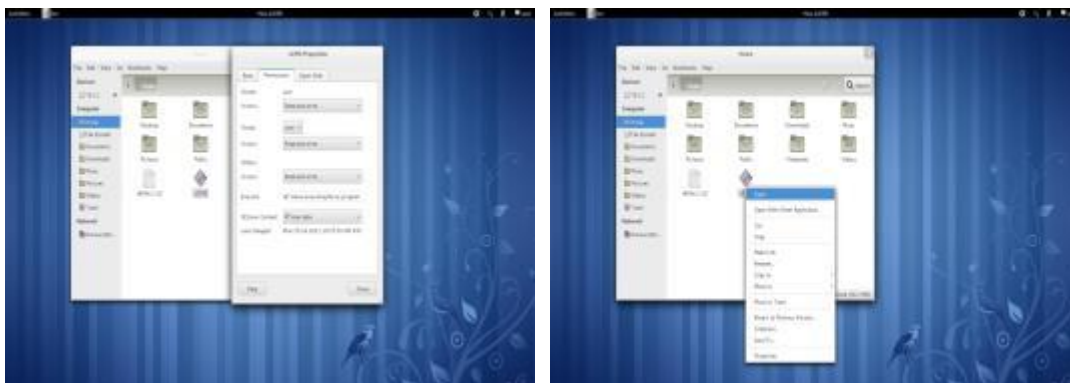

- Щелкните правой кнопкой мыши по 'xCMS' и выберите 'Open'

8.2 Вход

- Щелкните правой кнопкой мыши по значку и выберите "Open", чтобы выполнить программу.
- Выберите имя пользователя, нажав стрелку вниз, и введите пароль для входа.

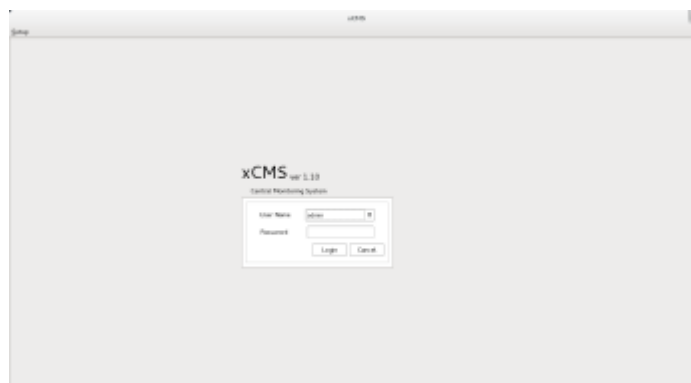

8.3 Режим наблюдения

8.3.1 Экран входа

- После входа в 'xCMS' появится экран, показанный ниже.

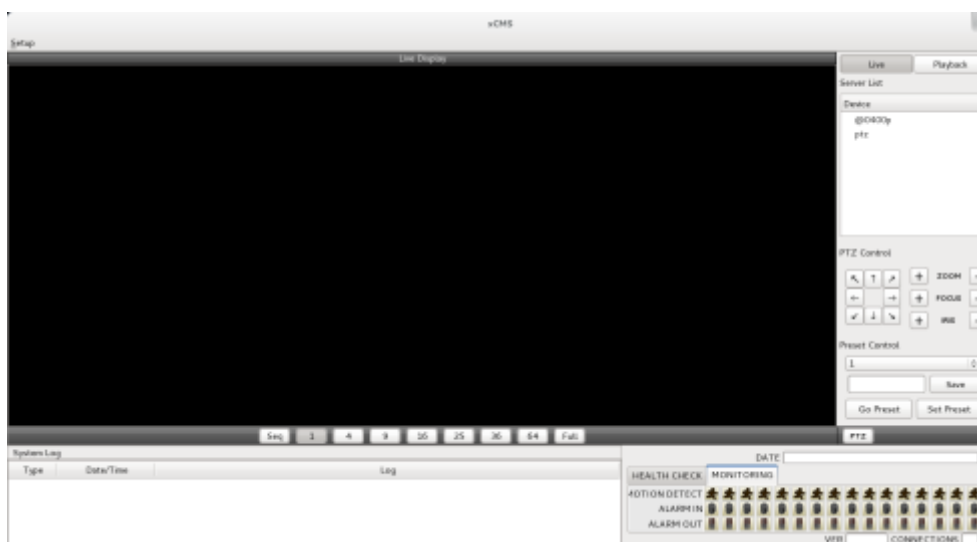

8.3.2 Локальная настройка

- Нажмите **'Setup'**, появится экран, показанный ниже.
- Есть три типа настройки, такие как диспетчер устройств, настройка отображения и изменение пароля.

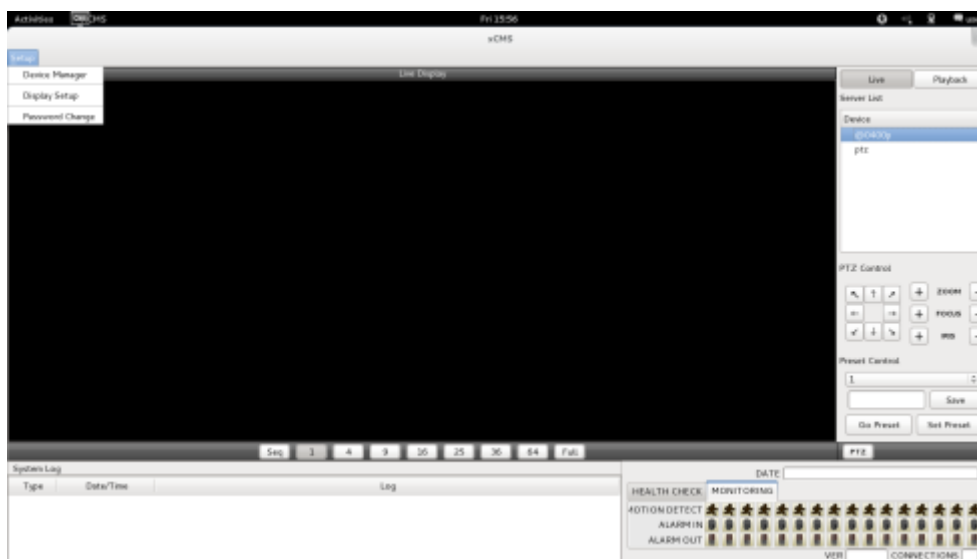

8.3.2.1 Диспетчер отображения

- Выберите **'Device manager'**, появится экран, показанный ниже.

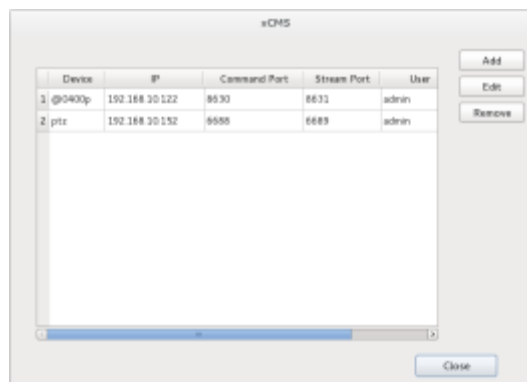

- В списке отобразятся уже существующие DVR, если они до этого заносились в список.
- Выберите **'Add'** для добавления нового устройства.



• Информация об устройстве

- Device Name: введите имя сайта DVR, который будет отображаться в списке серверов. Учтите, что это название не имеет ничего общего с ID, зарегистрированным в DVR. Пользователи могут создать имя, которое легко отличить.

- **Description:** введите краткое описание сайта.
 - **IP Address:** введите IP-адрес или доменное имя DVR (SETUP>DEVICES>Network).
 - **Command Port:** введите номер администратора среди номеров портов, заданных в DVR (SETUP>DEVICES>Network).
 - **Stream Port:** введите номер Video/Audio среди номеров портов, заданных в DVR (SETUP>DEVICES>Network).
 - **User Name:** введите авторизованный ID DVR. ID по умолчанию: **admin**.
 - **Password:** введите пароль ID. Пароль по умолчанию: **1111**.
 - **Confirm Password:** повторно введите пароль для подтверждения.
- Если вы хотите сканировать устройство, а не вводить информацию вручную, нажмите '**Scan device**'. Будут автоматически определены в настоящее время зарегистрированные DVR, подключенные к локальной сети.
 - Выберите "**Scan Device**", появится окно, показанное ниже.

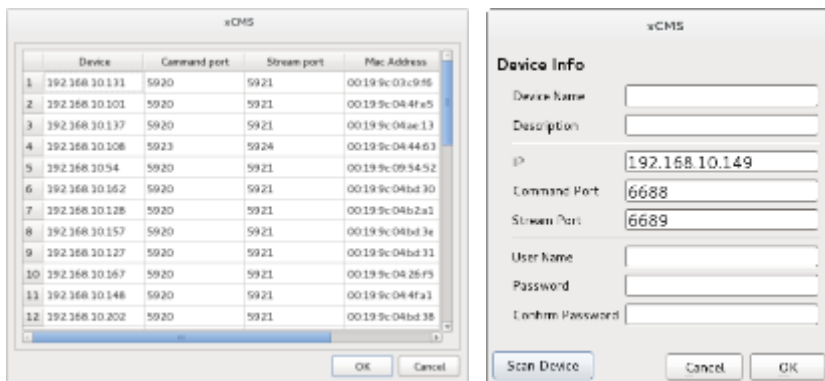

- При введении IP-адреса будет представлена информация о DVR, подключенных к сети.
- Выберите ее и нажмите '**OK**'. Появится окно, показанное ниже.
- Введите всю информацию, включая имя устройства, описание (не обязательно), имя пользователя и пароль и подтверждение пароля. Обратите внимание, что имя пользователя и пароль должны быть такими же, как установленные в DVR.
- Если нужно изменить информации об устройстве, выберите устройство и нажмите 'Edit'.
- Если нужно удалить информацию об устройстве в списке, выберите устройство и нажмите 'Remove'.
- Если выбрать 'Remove' появится сообщение, показанное ниже.

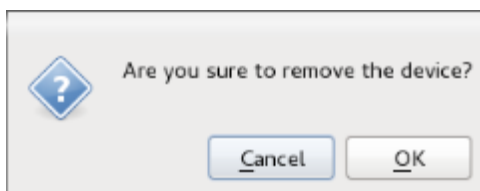

8.3.2.2 Настройка отображения

- Выберите '**Display Setup**', появится экран, показанный ниже.

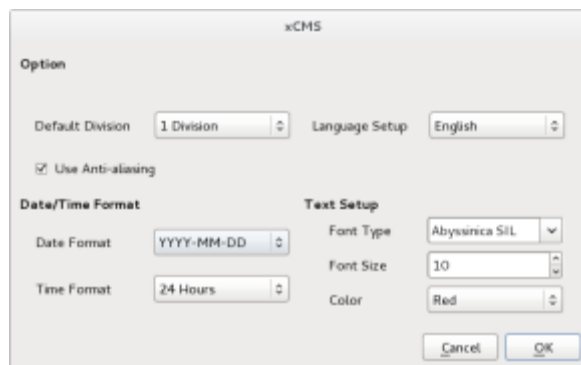

- Можно отрегулировать настройки в окне.
 - Default Division: можно выбрать разделение я при появлении программы (1, 4, 9, 16, 25, 36 или 64).
 - Можно выбрать корейский или английский язык для настройки.

ПРИМЕЧАНИЕ

Этот вариант будет применяться после перезапуска программы.

- Date / Time format: можно задать режим даты / времени в соответствии с расположением.
 - Date Format: выберите формат даты (ГГГГ-ММ-ДД/ММ-ДД-ГГГГ/ДД-ММ-ГГГГ).
 - Time Format: выберите формат времени 24 часа/ 12 часов AM/PM.
- Display Font: пользователи могут изменять шрифт названия и отображения времени каждого канала.
 - Font Type: тип шрифта Arial / Courier.
 - Font Size: размер шрифта от 10 до 20, по умолчанию: 15.
 - Color: выберите цвет из 16 цветов.

**8.3.2.3 Изменение пароля**

- Выберите Password Change в меню настройки для изменения пароля.

The screenshot shows the 'xCMS Password change' dialog box. It contains the following fields and controls:

- ID:** A dropdown menu with 'admin' selected.
- Password:** A text input field.
- New Password:** A text input field.
- Confirm Password:** A text input field.
- Buttons:** 'Cancel' and 'OK' buttons at the bottom.

- Выберите ID из выпадающего списка и введите пароль.
- Введите новый пароль и подтвердите пароль ниже.
- В завершение нажмите 'OK'.

8.3.3 Режим просмотра в реальном времени**8.3.3.1 Подключение**

- Выберите один из зарегистрированных сайтов в списке серверов с правой стороны экрана 'Live Display', после нажатия правой кнопки мыши появится меню 'Connect'.
- Выберите 'Connect' для подключения DVR к 'xCMS'.

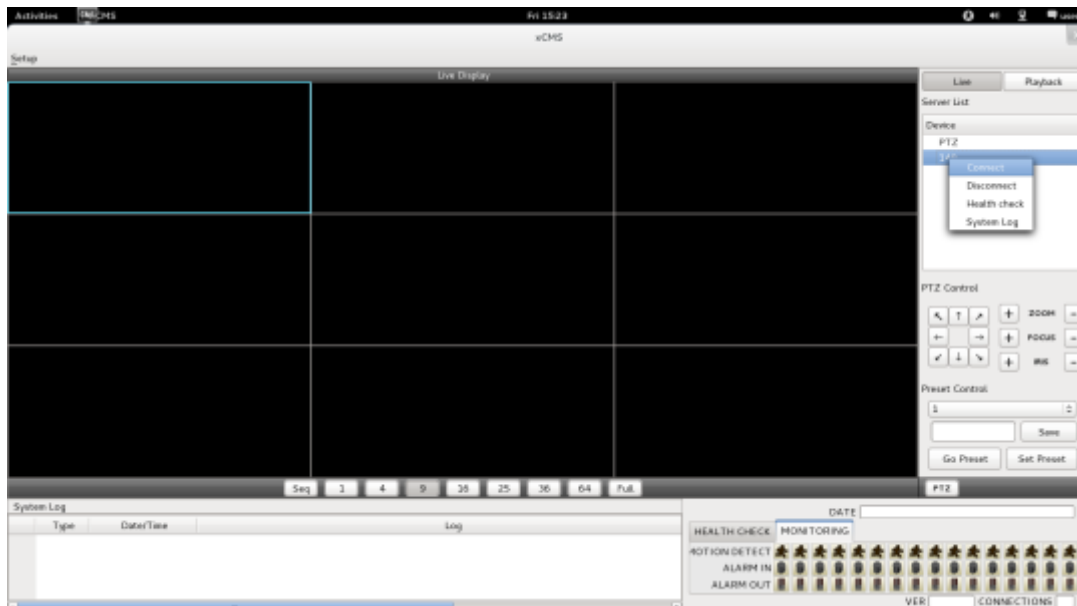

- Для нескольких каналов выберите нужное количество под экраном 'Live Display' (1, 4, 9, 16, 25, 36, 64 и Full).

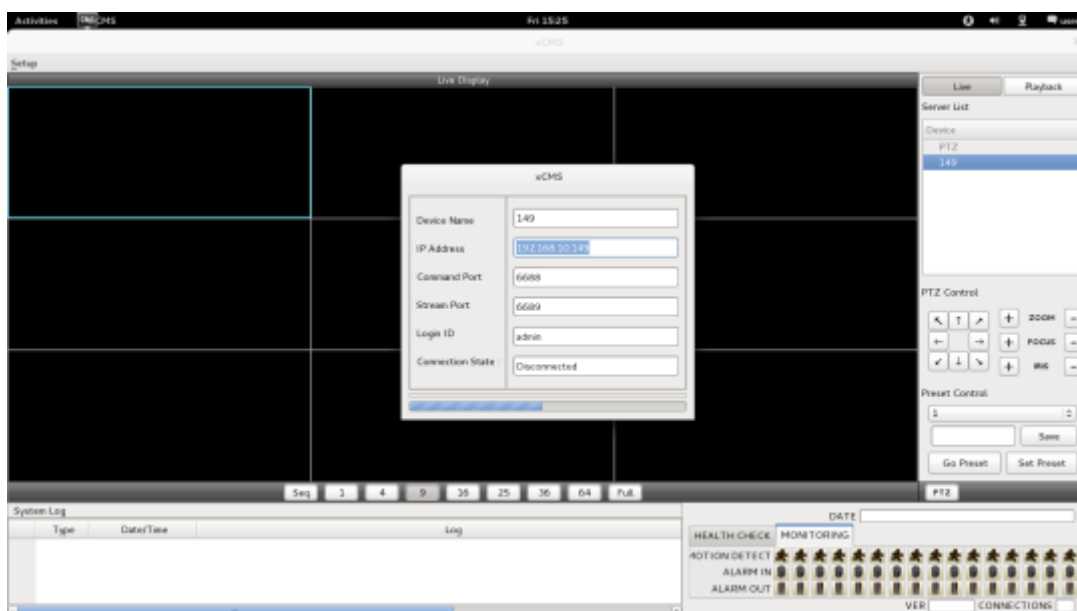

- Full Screen Mode: выберите канал и нажмите на кнопку "1". Затем соответствующий канал будет отображаться в полноэкранный режиме.
- Quad Screen Mode: нажмите на кнопку 4 и отобразится режим квадратора. Режим квадратора – это комбинация каналов: 1~4, 5~8, 9~12 and 13~16. Если выбрать канал 7 и нажать кнопку, отобразится режим квадратора каналов 5~8. Аналогично, если выбрать канал 16, отобразится режим квадратора каналов 13~16.
- 9-Split Screen Mode: нажмите на кнопку 9 и отобразится 9-оконный экран. 9-оконный экран – это комбинация каналов 1~9 и 8~16. Если выбрать канал 9 и нажать на кнопку, отобразится 1~9-оконный экран. Аналогично, если выбрать канал 10, отобразится 8~16-оконный экран.
- 16-Split Screen Mode: нажмите на кнопку 16 и отобразится 16-оконный экран.
- 25-Split Screen Mode: нажмите на кнопку 25 и отобразится 25-оконный экран.
- 36-Split Screen Mode: нажмите на кнопку 25 и отобразится 36-оконный экран.
- 64-Split Screen Mode: нажмите на кнопку 64 и отобразится 64-оконный экран.
- Seq: выберите 'Seq' и появится последовательность отображения каналов. Например, при отображении четырех каналов после каналов 5-8 появятся каналы 9-12.

ПРИМЕЧАНИЕ

Выбранный канал выделяется синим.

8.3.3.2 Проверка готовности

- Выберите один из зарегистрированных сайтов в списке серверов с правой стороны от "Live Display" и щелкните правой кнопкой мыши, появится меню 'Health Check'.
- Выберите 'Health check', чтобы проверить состояние DVR.
- Теперь пользователи могут выбрать либо Health Check, или Monitoring , чтобы увидеть статус DVR внизу в правом углу.



- Health check показывает, сколько камер включено, сколько установлено жестких дисков и сколько каналов записываются.
- Monitoring показывает состояние датчиков обнаружения движения и количество активированных входов и выходов тревоги.

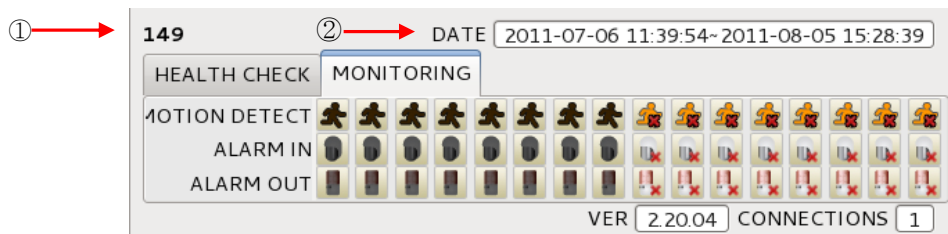

Количество	Описание
(1)	Имя DVR
(2)	Начало и конец даты и времени записи

8.3.3.3 Управление PTZ

Под списком серверов находится функция управления PTZ.

Кнопки на экране выполняют следующие функции.

- кнопки направления



- масштабирование, наведение фокуса, открытие/закрытие диафрагмы

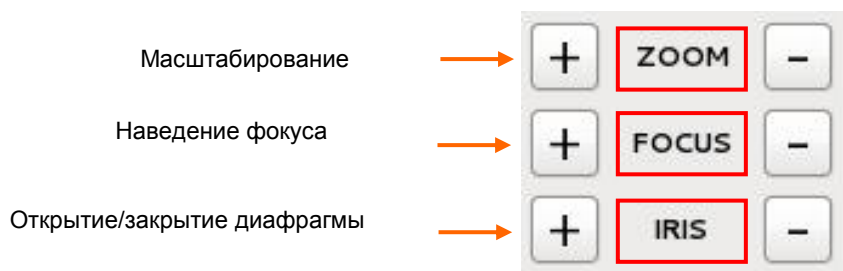

Кнопка управления предустановками



- Выберите номер из выпадающего списка от 1 до 256.
- Выбрав номер, введите описание в пустое поле ниже выпадающего списка и нажмите “Save”.
- Если важна определенная точка, ее можно пометить как ‘Preset’.
- После предустановки нажмите ‘Go Preset’ для перехода к точке предустановки.
- Меню управления PTZ можно скрыть, выбрав значок PTZ под меню.

8.3.3.4 Системный журнал

- В реальном времени отображается системный журнал. Это позволит пользователям проверить системный журнал удаленного сайта (DVR).

System Log		149	
Type	Date/Time	Log	
1	SYSTEM	2011-07-06 11:38:43	System start
2	SYSTEM	2011-07-06 11:43:50	Playback enter
3	SYSTEM	2011-07-06 11:44:12	Playback exit

8.4 Режим поиска

Включает поиск записанного видео для его воспроизведения на определенную дату и время.

Пользователи имеют возможность поиска записанных данных в ICMS по дате / времени, событию, POS / ATM.

- **Date/Time Search:** поиск путем ввода даты / времени.
- **Event Search:** поиск по событию.
- **POS/ATM Search:** поиск по POS- и ATM-тексту со временем.

8.4.1 Поиск по дате/времени

- Выберите Playback и появится экран, показанный ниже.

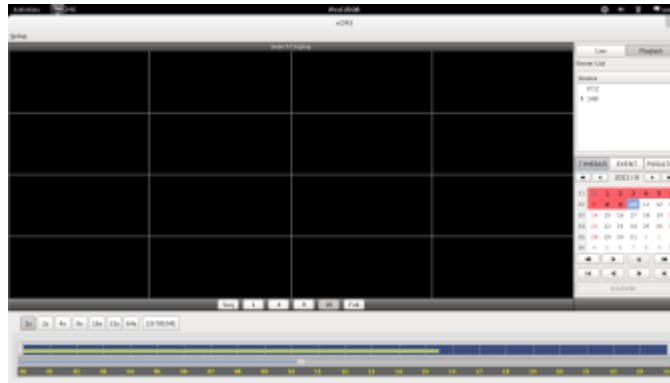

- Выберите одно из устройств для воспроизведения из списка серверов.
- Выбор даты
 - в календаре даты с записанными данными отмечены красным цветом.
- Выберите дату из дат, отмеченных красным цветом.
- Выбор времени
 - выберите время, которое пользователи хотят воспроизвести, нажав кнопки ▲, ▼ с правой стороны, чтобы установить время или перетащите шкалу выбора времени с помощью мыши.



◀◀	Поиск предыдущего года
▶▶	Поиск следующего года
◀	Поиск предыдущего месяца
▶	Поиск следующего месяца

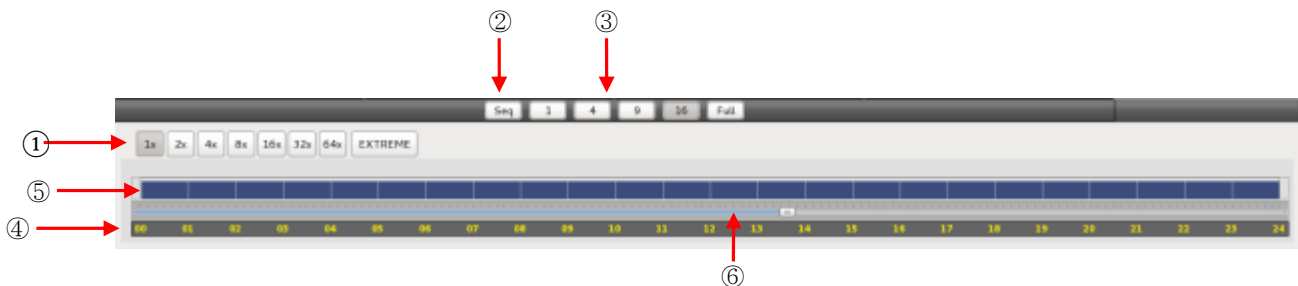

1	Быстрая перемотка вперед / назад и воспроизведение (нажмите кнопку, чтобы увеличить скорость на: x1, x2, x4, x8, x16, x32, x64 и экстремальная)
2	Режим чередования
3	Режим отображения (нажмите кнопку, чтобы разделить экран на 1, 4, 9, 16 и полный экран)
4	Временная шкала (24 часа)
5	Шкала данных (записанные данные)
6	Шкала выбора времени

- По завершении поиска по дате / времени нажмите кнопку управления воспроизведением, чтобы начать воспроизведение.

8.4.2 Поиск по событию

- Кнопка Event позволяет пользователям осуществлять поиск событий записанных данных.
- Чтобы начать поиск по событию, нажмите **'EVENT'**, появится экран, показанный ниже.

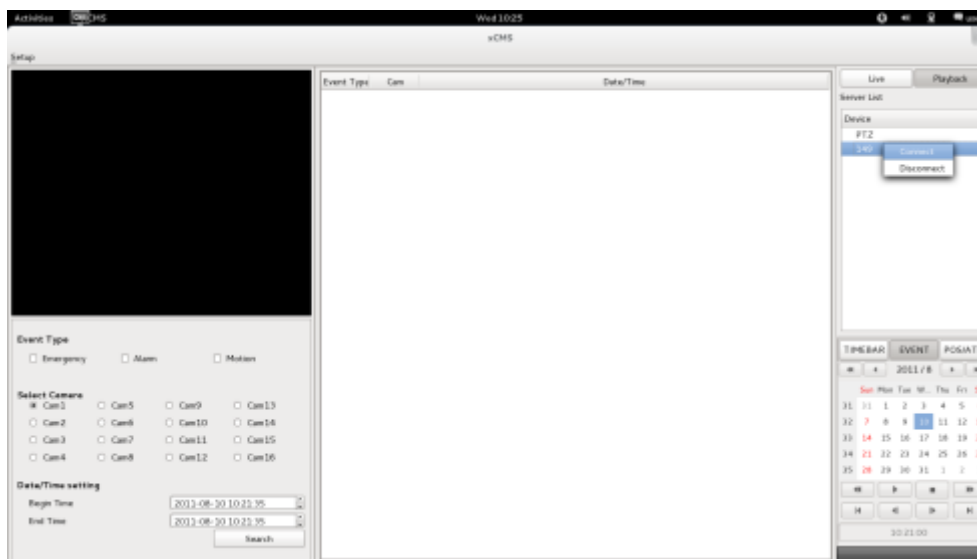

- Выберите одно из устройств в **'Server List'** и щелкните правой кнопкой мыши, чтобы появилось всплывающее меню Connect.
- Выберите **'Connect'**, чтобы начать поиск по событию.
- Поиск по событию имеет три настройки: Event Type (тип события), Select Camera (выбор камеры) и Date/Time (дата и время).
 - ④ **Event Type:** Emergency (чрезвычайная ситуация), Alarm (тревога) и Motion (движение). Выберите один тип.
 - ⑤ **Select Camera:** выберите камеру от 1 до 16 (можно выбрать только одну камеру).
 - ① **Date/Time setting:** выберите начальное и конечное время с помощью кнопок направления "Search"

8.4.3 POS/ATM

- Кнопка POS/ATM позволяет находить текст POS/ATM.
- Нажмите кнопку **'POS/ATM'** справа от **'EVENT'**, появится экран, показанный ниже.

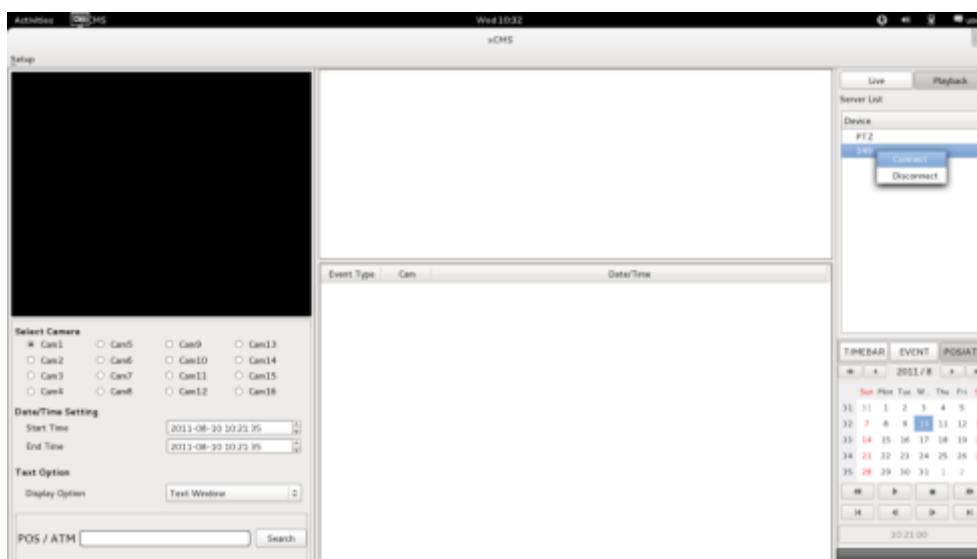

- Выберите одно из устройств в **'Server List'** и щелкните правой кнопкой мыши, чтобы появилось всплывающее меню.

- Выберите '**Connect**' для начала поиска по событию.
- Поиск по событию имеет три настройки: Event Type (тип события), Select Camera (выбор камеры) и Date/Time (дата и время).
- **Select Camera**: выберите камеру от 1 до 16 (можно выбрать только одну камеру).
- **Date/Time setting**: выберите начальное и конечное время.
- **Text Option**
 - **Display Option**: пользователи могут выбрать варианты воспроизведения.
 1. Text window: текст в '**Windows text**' рядом с '**Display screen**'.
 2. Overlay: текст будет сверху воспроизводимого видео.
 3. Both: текст будет идти поверх видео и в текстовом окне.
 - 4. Hide All: текст не будет отображаться на видео и в текстовом окне.

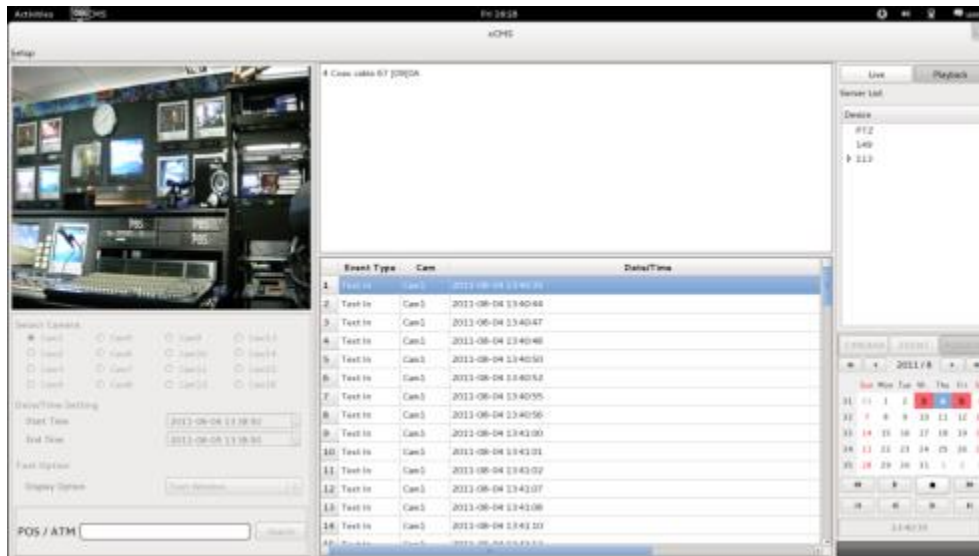

- Введите слово для поиска.



- Выберите 'Search' после выполнения всех требований.
- На следующем экране показаны результаты поиска POS/ATM.

Event Type	Cam	Date/Time
1. Text In	Cam1	2011-08-04 13:40:35
2. Text In	Cam1	2011-08-04 13:40:44
3. Text In	Cam1	2011-08-04 13:40:47
4. Text In	Cam1	2011-08-04 13:40:48
5. Text In	Cam1	2011-08-04 13:40:50
6. Text In	Cam1	2011-08-04 13:40:52
7. Text In	Cam1	2011-08-04 13:40:55
8. Text In	Cam1	2011-08-04 13:40:56
9. Text In	Cam1	2011-08-04 13:41:00
10. Text In	Cam1	2011-08-04 13:41:01
11. Text In	Cam1	2011-08-04 13:41:02
12. Text In	Cam1	2011-08-04 13:41:07
13. Text In	Cam1	2011-08-04 13:41:08
14. Text In	Cam1	2011-08-04 13:41:10
15. Text In	Cam1	2011-08-04 13:41:13

- Дважды щелкните по событию для воспроизведения данных.

8.5 Отсоединение

- Для отсоединения щелкните правой кнопкой мыши по подсоединенному сайту и выберите **'Disconnect'**.

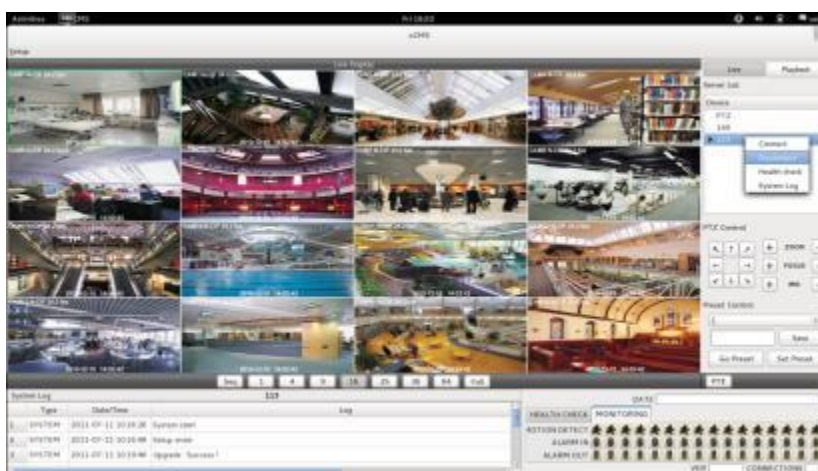

- После выбора **'Disconnect'** появится диалоговое окно.

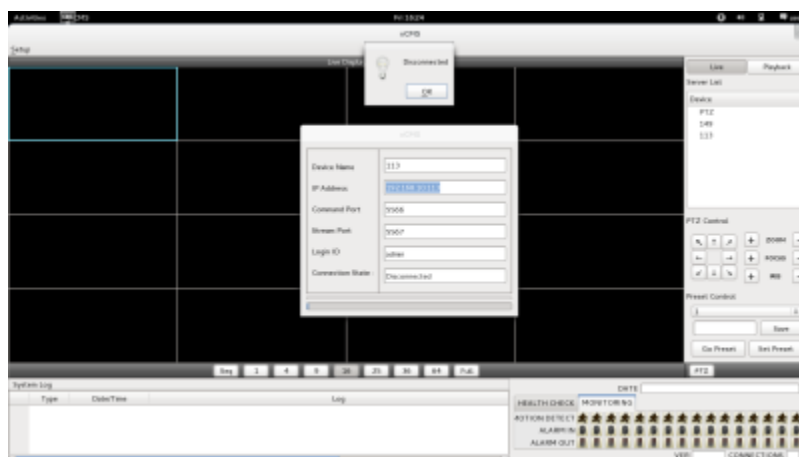

8.6 Удаление

- Зайдите в папку **'Home'** щелкните правой кнопкой мыши по значку xCMS.
- Выберите **'Move to Trash'** для удаления программы xCMS.



Сетевой клиент CMS Pro

Руководство пользователя

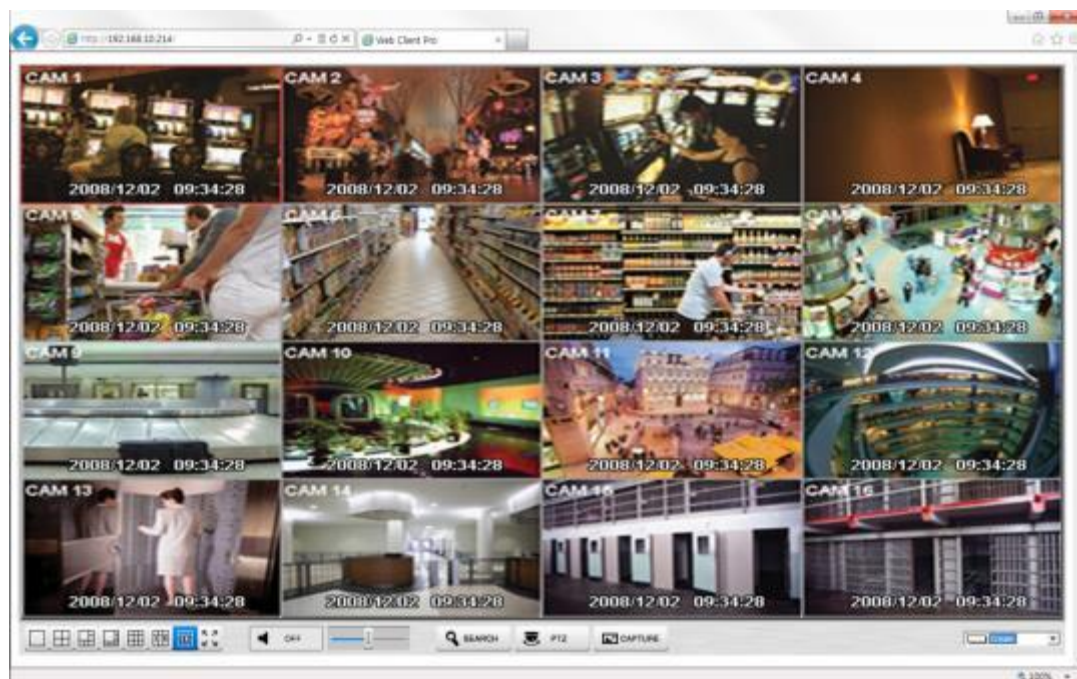

9 СЕТЕВОЙ КЛИЕНТ CMS Pro

9.1 Требования к системе

- Веб-клиент Pro может работать некорректно, если ПК не отвечает минимальным требованиям. Другие программы не должны работать на том же компьютере, где работает данная программа. В противном случае ПО веб-клиента Pro может работать некорректно.

	Минимум (вкл. двойного потока)	Рекомендуется (отключить двойной поток)
Процессор	Intel Core i5	Intel Core i7
Оперативная память	2 Гб	4 Гб или больше
Видеопамять	1 Гб	2 Гб или больше
Разрешение дисплея	1024 x 768 (с 32-битным цветом) или больше	
Пространство для хранения на HDD	160 Гб или больше	
Сеть	100~1000 Mbps Fast Ethernet	
Операционная система	Windows XP Professional SP3 / Windows 7 (32/64) / Windows 8 (32/64)	
Другое	DirectX 9.0 C или более поздняя версия	

9.2 Настройка и вход

- Для установки и использования данной программы нужен веб-браузер MS Explorer..
- Откройте браузер и введите IP-адрес DVR. Необходимо установить ActiveX при первом подключении.
- Обычно Explorer ограничивает автоматическую загрузку ActiveX. Щелкните по сообщению в верхней части экрана, появится окно меню, приведенное ниже.

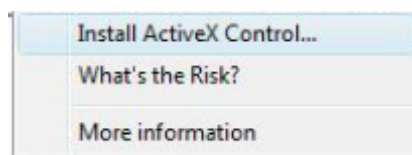

- Выберите "Install ActiveX Control..." начнется установка.
- Появится окно установки, выберите "Install" для следующего этапа.
- После полной установки появится панель регистрации
- Введите ID пользователя и пароль зарегистрированного DVR, затем нажмите

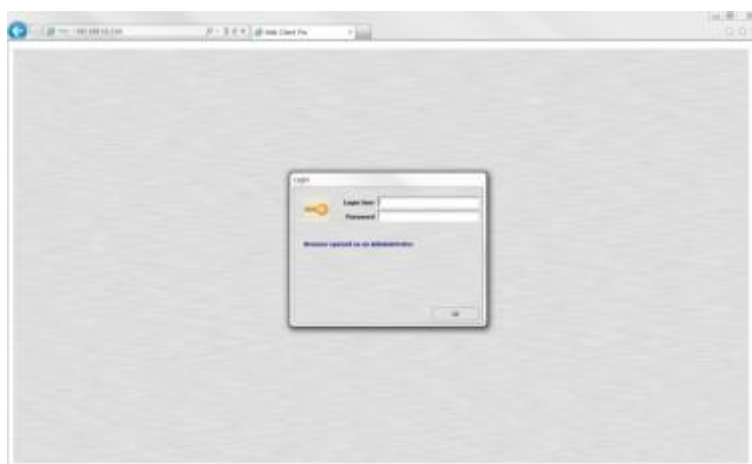

ПРИМЕЧАНИЕ

Перед подключением к сети убедитесь, что установлен HDD. В противном случае DVR не будет подключен через.

9.3 Отображение в реальном времени

- После регистрации появится экран, показанный ниже.

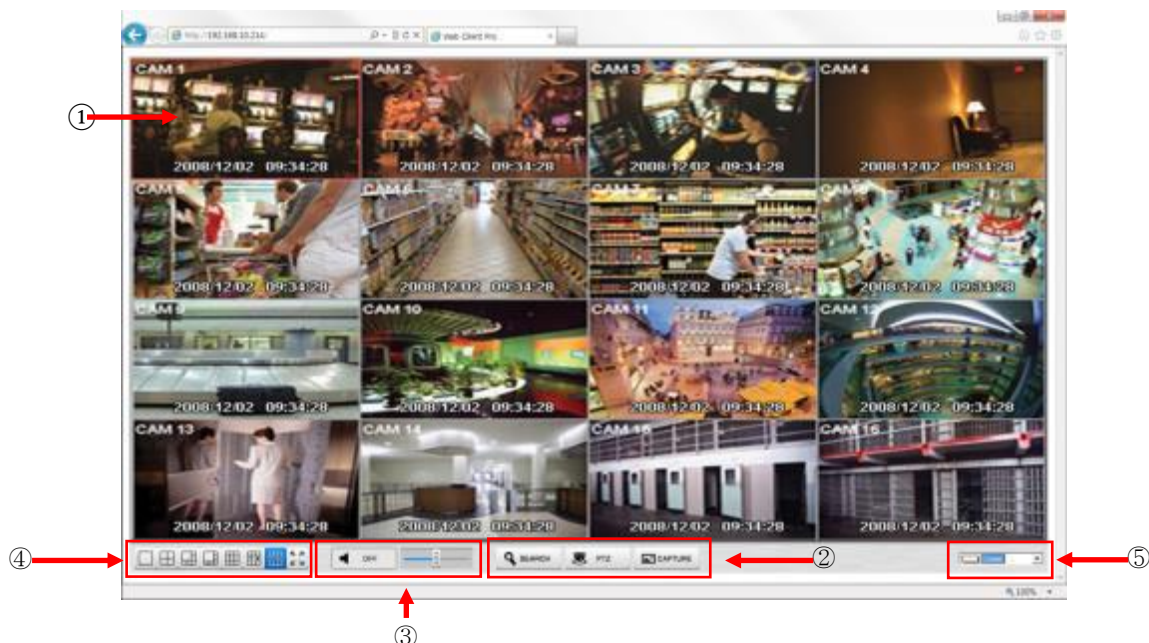

- На экране отображены следующие функции:

1. Отображение текущего видео в реальном времени.

- ① Настройка режима отображения
 - Search: открытие режима поиска в новом окне.
 - PTZ: панель управления PTZ.
 - Capture: захват изображения выбранного канала.

② Контроллер Аудио

- управление громкостью.

③ Выберите режим разделения экрана дисплея: 1, 4, 6, 8, 9, 13, 16 окон и полный экран.

④ Цвет шрифта OSD

- можно изменить цвет шрифта OSD.

- Дополнительные возможности с помощью правой кнопкой мыши на экране реального времени.

Цифровой зум (ТОЛЬКО 1 канал)

- Возможно увеличение для обеспечения точного контроля.

- Аудио Вкл / Выкл Able to turn on/off Audio function.

Параметры отображения

- Show Camera Name: отображение имени камеры на экранном меню.
- Show Date/Time: отображение даты / времени на экранном меню.
- About: показ информацию о версии.





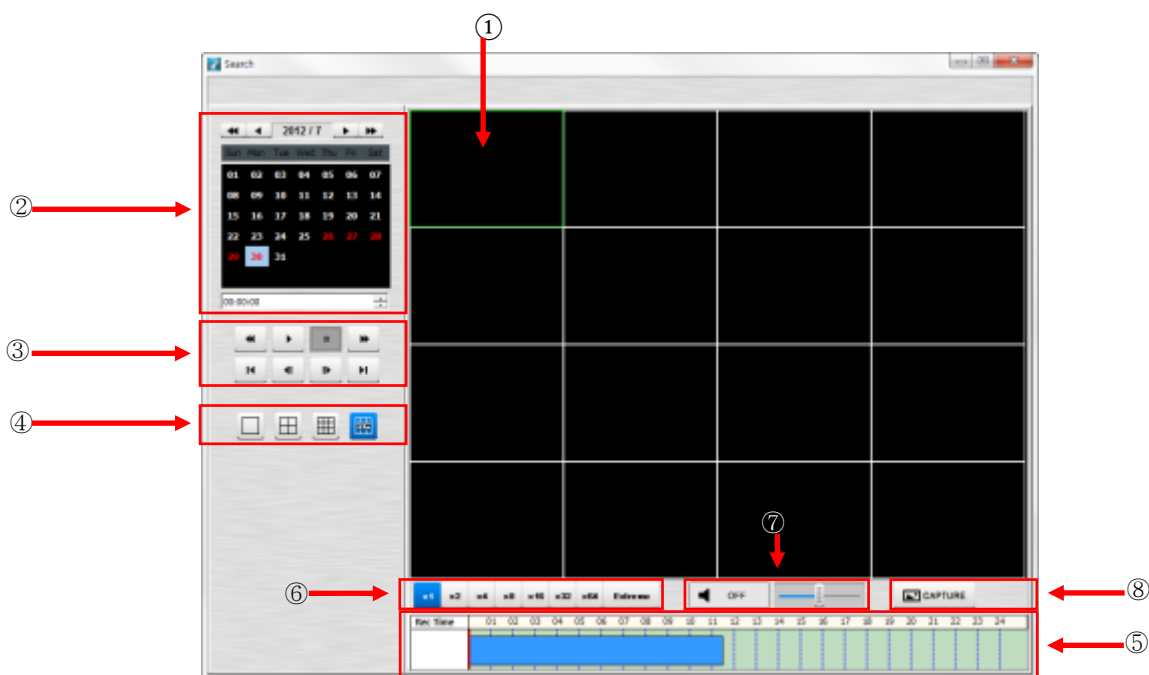



9.4 Экран поиска

- Выберите  появится экран в новом окне.



- Экран содержит следующие функции:

- ① Поиск во время воспроизведения.
- ② Установка даты/ времени для поиска.
 - Выберите дату в календаре, записанные данные будут показаны на временной шкале.
 - Start Time: установка времени начала.
 - Camera: выбор номера камеры от 1 ~ 16 по отдельности или всех каналов.
- ③ Функции воспроизведения.

	Быстрое обратное воспроизведение
	Ускоренное воспроизведение вперед
	Воспроизведение
	Стоп
	Переход к первому изображению
	Переход к следующему изображению
	Переход к предыдущему изображению
	Переход к последнему изображению

- ④ Выберите режим разделения экрана дисплея: 1, 4,9,16.
- ⑤ Укажите записанные данные на временной шкале.
- ⑥ Выберите скорость воспроизведения : x1, x2, x4, x8, x16, x32, x64 и Extreme.
- ⑦ Контроллер звука
 - возможность включения / выключения звука.
- ⑧ Возможность регулировать громкость.
- ⑨ Захват изображения выбранного канала.

9.5 Управление PTZ

ПРИМЕЧАНИЕ

Следует провести настройки управления на DVR и камере.

- Выберите  , появится экран в новом окне.

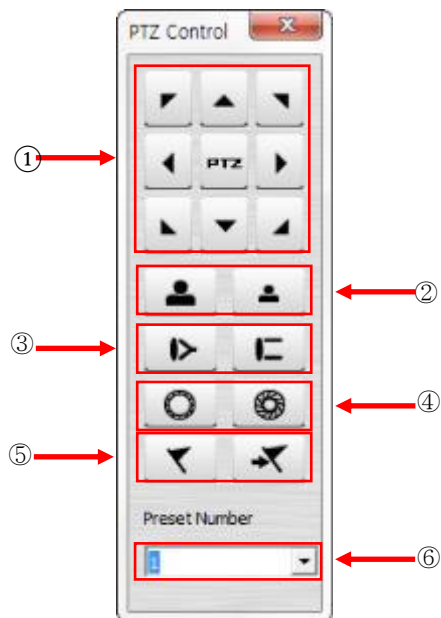

- Экран содержит следующие функции:
 - Кнопка поворота/наклона.
 - Кнопка управления увеличением / уменьшением изображения.
 - Кнопка управления фокусом.
 - Кнопка управления диафрагмой.
 - Кнопка управления предустановкой.
 - Кнопка выбора камеры.

9.6 Захват изображения

- Выберите  , появится экран в новом окне.

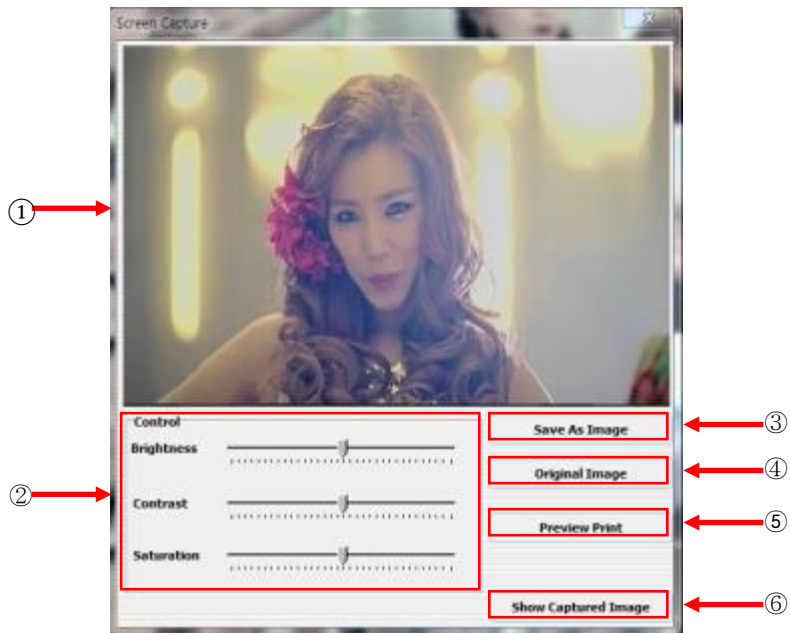

• Экран содержит следующие функции:

- Отображается захваченное изображение.
- Color Control
 - пользователь может изменять яркость, контраст и насыщенность захваченного изображения.
- Save as Image
 - пользователь может сохранить отредактированное изображение под новым именем.
- Original Image
 - пользователь может отменить все изменения, внесенные в изображение.
- Preview Print
 - предварительный просмотр.
- Show Captured Image
 - показ всех предыдущих отснятых изображений.

Приложение CMS Mobile Viewer

Приложение CMS Mobile Viewer

Руководство пользователя



10 ПРИЛОЖЕНИЕ CMS MOBILE VIEWER

10.1 iPhone / iPad (mViewer Pro)

10.1.1 Требования к системе

Нет определенных требований, так как предполагается использование интерфейса iPhone.

10.1.2 Установка



- Включите iPhone и подключите к App Store.

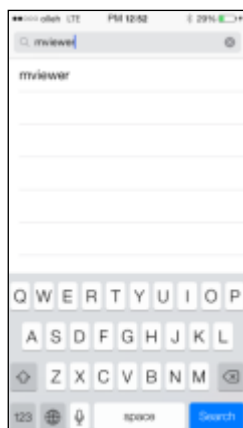

- Перейдите к меню поиска, введите "mviewer" и нажмите **Search**.



- Выберите бесплатную программу **PRO** с dvrdomain.
- После нажатия кнопки **FREE** появится **INSTALL**.
- Для запуска установки нажмите **INSTALL**.

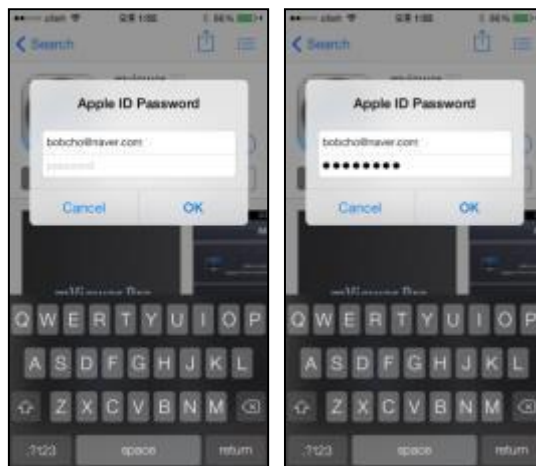

- Если учетная запись в iTunes уже существует, введите её для загрузки программы.

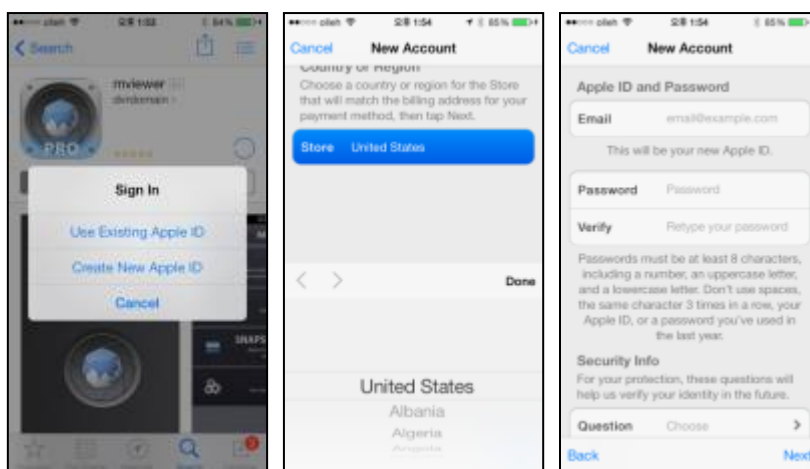

- Если учетной записи нет, выберите “[Create New Apple ID](#)”, будет выполнена бесплатная регистрация.



- После регистрации программа автоматически загрузится.

10.1.3 Регистрация сайта

- Нажмите значок “” в меню iPhone, появится экран, показанный ниже.



- Выберите **“MONITORING”** появится:



- Перейдите к **“Add”** и введите информацию о сайте, подобную регистрации сайта CMS.

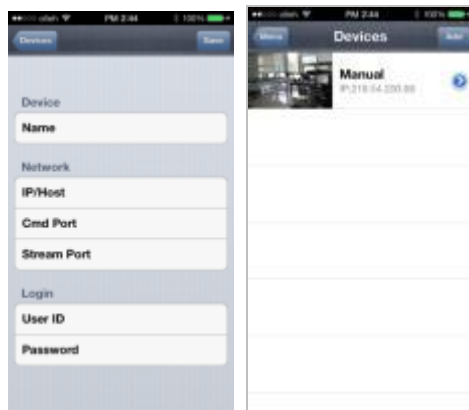

- Введите Site Name, IP или адрес DDNS.
- Введите номер порта Admin/Stream (По умолчанию 5920/5921).
- Введите ID/Password. (по умолчанию admin/1111)
- Нажмите **“Save”** для сохранения настроек.
- Чтобы изменить сохраненный сайт, нажмите **“>”** рядом с именем сайта, затем измените значение и нажмите **“Save”**.

Чтобы удалить сохраненный сайт, проведите пальцем справа налево по Device Name. Затем нажмите **“Delete”**, чтобы удалить сайт.

10.1.4 Подключение

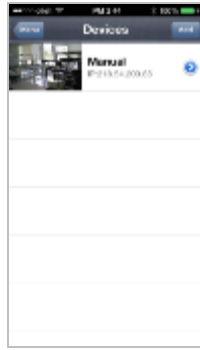



- Нажмите на Device Name для подключения DVR к iPhone.

10.1.5 Просмотр в режиме реального времени (вертикальный)







- Для выбора других каналов,
 - Проведите пальцем справа налево, для перехода вперед. (1 → 2 → 3 14 → 15 → 16)
 - Проведите пальцем слева направо, для перехода назад. (16 → 15 → 14 3 → 2 → 1)

- Нажмите  что бы сделать снимок.

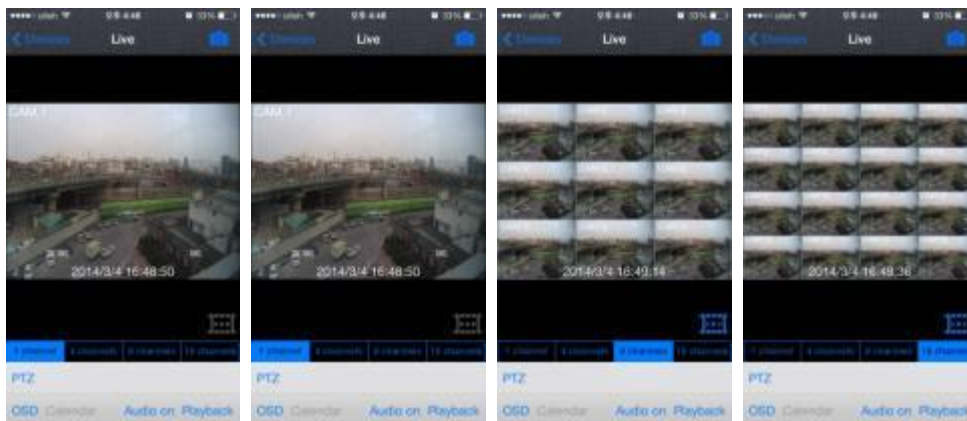
- Нажмите  что бы включить пропуск кадров или  что бы выключить пропуск кадров

- Нажмите , чтобы выбрать количество окон: 1, 4, 9 и 16.
 - В режиме отображения нескольких каналов можно дважды нажать на определенный канал для перехода в режим 1 канала.

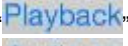

- Нажмите  для включения функции PTZ. См. также 10.1.7 Управление PTZ.
- Нажмите , чтобы убрать имя камеры и дату / время с OSD.
- Нажмите , чтобы перейти от режима прямой передачи в режим воспроизведения.
- Нажмите , чтобы включить звук или  что бы выключить (только при отображении одного

канала).

- Для использования функции масштабирования просто используйте жесты (только при отображении одного канала).

ПРИМЕЧАНИЕ

Аудио, зум и PTZ доступны только в полноэкранном режиме (только 1 канал).





ПРИМЕЧАНИЕ

Если разрешить пропуск кадров, используемая память останется, ее можно использовать в режиме онлайн и воспроизведения.

10.1.6 Просмотр в режиме реального времени (горизонтальный)



- Для выбора других каналов,
- Проведите пальцем справа налево, для перехода вперед. (1 → 2 → 3 14 → 15 → 16)
- Проведите пальцем слева направо, для перехода назад. (16 → 15 → 14 3 → 2 → 1)

• Нажмите “   ”, чтобы выбрать количество окон: 1, 4, 9 и 16.

• В режиме отображения нескольких каналов можно дважды нажать на определенный канал для перехода в режим 1 канала.

• Нажмите “”, чтобы вернуться в главное меню.

• Нажмите “” для включения функции PTZ. См. также 10.1.7 Управление PTZ.

• Нажмите “” чтобы сделать снимок.

• Нажмите “”, чтобы включить звук или “” что бы отключить (отображение только на одном канале).

• Для использования функции масштабирования просто используйте жесты (только при отображении одного канала).

ПРИМЕЧАНИЕ



Аудио, зум и PTZ доступны только в полноэкранном режиме (только 1 канал).

10.1.7 Управление PTZ

• Можно управлять PTZ с помощью сенсорного экрана iPhone.

• Нажмите “” или “” для выполнения функции PTZ.



- Нажмите стрелку для панорамирования и наклона.
- Нажмите “” для уменьшения изображения.
- Нажмите “” для увеличения изображения.
- Если пользователи уже создали пресеты на DVR, они могут использовать их, выбирая “”.

10.1.8 Поиск

































- Пользователи имеют возможность поиска записанных данных с помощью iPhone.
- Выберите “**PLAYBACK**” на главном меню или “**Playback**” в наблюдении в реальном времени, чтобы использовать функцию поиска.

Выберите дату для поиска в календаре.



- Выберите время для поиска, на шкале часов и минут.
- Нажмите “”, чтобы выполнить поиск.



- Для выбора других каналов,
- Проведите пальцем справа налево, для перехода вперед. (1 → 2 → 3 14 → 15 → 16)
- Проведите пальцем слева направо, для перехода назад. (16 → 15 → 14 3 → 2 → 1)
- Нажмите “   ” или “   ”, чтобы выбрать количество окон: 1, 4, 9 и 16.
- В режиме отображения нескольких каналов можно дважды нажать на определенный канал для перехода в режим 1 канала.
- Нажмите “      ” или “     ” для управления воспроизведением.
- Нажмите “” или “”, чтобы сделать снимок.
- Нажмите “”, чтобы убрать имя камеры и дату / время с OSD.
- Нажмите “”, чтобы перейти от режима воспроизведения в режим живого просмотра.
- Нажмите “” или “” что бы включить пропуск кадров.
- Нажмите “” или “” что бы отключить пропуск кадров.
- Нажмите “” или “”, чтобы включить звук (только при отображении одного канала).
- Нажмите “” или “”, чтобы включить звук (только при отображении одного канала).
- Для использования функции масштабирования просто используйте жесты (только при отображении одного канала).

ПРИМЕЧАНИЕ

Аудио, зум и PTZ доступны только в полноэкранном режиме (только 1 канал).



10.1.9 Галерея снимков

- Пользователи могут просматривать за снимки с помощью mViewer в реальном времени или при воспроизведении.
- Выберите “Snapshot gallery” в главном меню.



- Выберите устройство и появится снимок из выбранного устройства.



- Чтобы увидеть другие фотографии, проведите пальцем по экрану,
- Выберите “”, чтобы отправить снимок в Photos.
- Выберите “”, чтобы удалить выбранный снимок.

10.1.10 Настройка

- Выберите “**SETTING**”, чтобы проверить информацию о приложении.
- Можно прочитать руководство.



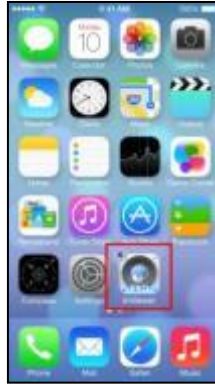

10.1.11 Удаление

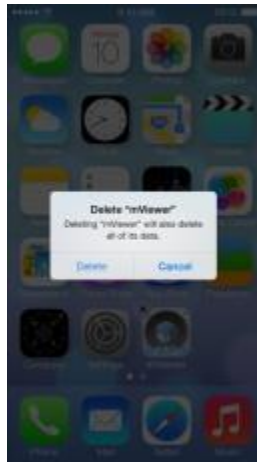

- Выберите “” и удерживайте, пока не увидите значок в верхней левой части.



- Выберите “” поступит предложение удалить программу.
- Выберите “”, чтобы успешно удалить программу.

10.2 Android Phone (mViewer Pro)

10.2.1 Требования к системе

- Данная программа предназначена только для ОС Android (версии 2.3 или выше).
- Дисплей: мин. 3,7-дюймовый экран.

ПРИМЕЧАНИЕ

mViewer Pro может не работать, даже если версия ОС Android является достаточно высокой. Это связано с характеристиками устройства Android.

10.2.2 Установка

- Включите телефон и подключите его к Play Store.
- Перейдите к меню поиска и введите “mViewerpro”, затем выберите бесплатную программу “” с dvrdomain.

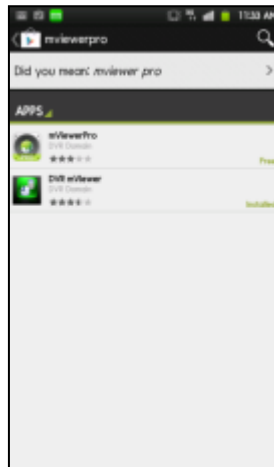

- Нажмите “**Install**”, затем “**Accept & download**” для начала установки.

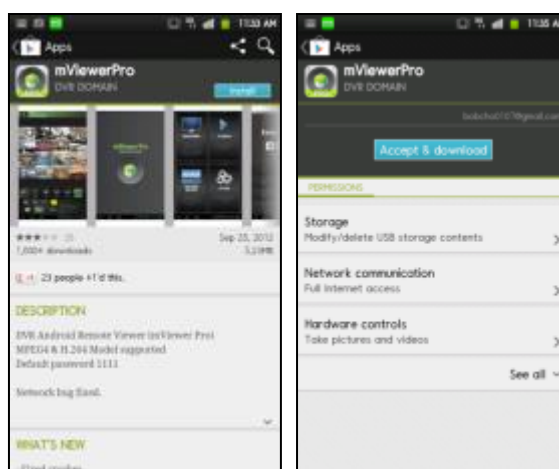

- Программа будет автоматически установлена в меню приложения пользователя.

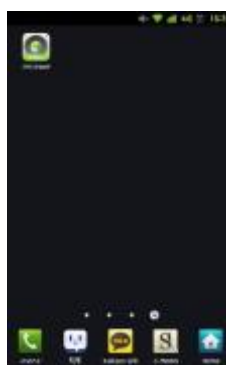

10.2.3 Регистрация сайта

- Щелкните по значку “**PRO**” в меню приложения, появится экран, показанный ниже.

- Выберите “**MONITORING**” в главном меню.

- Выберите “” в правом верхнем углу.

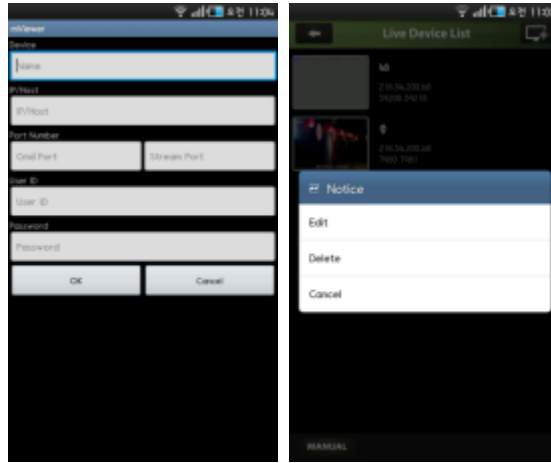

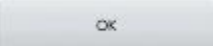
- Введите Device Name, IP/Host address.
- Введите Cmd/значение потока порта. (по умолчанию 5920/5921)
- Введите ID пользователя / пароль. (по умолчанию admin/1111)
- Щелкните “” для сохранения настроек.
- Чтобы отредактировать или удалить сохраненный сайт, нажимайте Device Name в течение 2 сек. в Live Device List и появится всплывающее меню.



10.2.4 Подключение



- Выберите Device Name для подключения DVR к мобильному устройству.











10.2.5 Просмотр в режиме реального времени (вертикальный)



- Для выбора других каналов,
- Проведите пальцем справа налево, для перехода вперед. (1 → 2 → 3 14 → 15 → 16)
- Проведите пальцем слева направо, для перехода назад. (16 → 15 → 14 3 → 2 → 1)
- Нажмите “” или “”, чтобы выбрать количество окон: 1, 4, 9 и 16.
- В режиме отображения нескольких каналов можно дважды нажать на определенный канал для перехода в режим 1

канала.



- Нажмите “”, чтобы включить вертикальный просмотр, когда устройство наклонено.
- Нажмите “”, чтобы пропустить кадр.
- Нажмите “” для включения функции PTZ. См. также 10.3.7 Управление PTZ.
- Нажмите “” для выхода тревоги. См. также 10.3.8.
- Нажмите “”, чтобы включить звук.
- Нажмите “”, чтобы перейти к другому устройству при его наличии.
- Нажмите “” для переключения в режим поиска.
- Нажмите “”, чтобы сделать снимок.
- Введите имя файла и нажмите “”, чтобы сохранить изображение.
- Нажмите “”, чтобы убрать имя камеры и дату / время с OSD.

ПРИМЕЧАНИЕ

Аудио, зум и PTZ доступны только в полноэкранном режиме (только 1 канал).

ПРИМЕЧАНИЕ

Если разрешить пропуск кадров, используемая память останется, ее можно использовать в режиме онлайн и воспроизведения.

10.2.6 Просмотр в режиме реального времени (горизонтальный)

- Нажмите “” для вкл. горизонтального просмотра, когда устройство наклонен в горизонтальной плоскости.



- Нажмите на экран и появится строка меню на каждой стороне.



- Для выбора других каналов,
- Проведите пальцем справа налево, для перехода вперед. (1 → 2 → 3 14 → 15 → 16)
- Проведите пальцем слева направо, для перехода назад. (16 → 15 → 14 3 → 2 → 1)



- Нажмите “1 Channel”, “4 Channel”, “9 Channel” и “16 Channel”, чтобы выбрать количество окон: 1, 4, 9 и 16.
- В режиме отображения нескольких каналов можно дважды нажать на определенный канал для перехода в режим 1 канала.



- Нажмите “PTZ” для включения функции PTZ. См. также 10.3.7 Управление PTZ.
- Нажмите “Audio”, чтобы включить звук.
- Нажмите “OSD”, чтобы убрать имя камеры и дату / время из OSD.
- Нажмите “Capture”, чтобы сделать снимок.
- Введите имя файла и нажмите “Save”, чтобы сохранить изображение.

ПРИМЕЧАНИЕ

Аудио доступно только в полноэкранном режиме. (Только 1 канал)

10.2.7 Управление PTZ

- Можно управлять PTZ с помощью сенсорного экрана.
- Нажмите “PTZ” или “PTZ” для выполнения функции PTZ.



- Нажмите стрелку для панорамирования и наклона.
- Нажмите “-” для уменьшения изображения.
- Нажмите “+” для увеличения изображения.

- Если пользователи уже создали пресеты на DVR, они могут использовать их, выбирая “P1 P2 P3”.

10.2.8 Управление выходом тревоги

- Пользователи могут вручную отправить команду сигнала тревоги из с мобильного устройства.
- Нажмите “ALARM” для управления выходом тревоги и он появится на нижнем левом углу экрана.



- Нажмите цифры для отправки сигнала тревоги с DVR, подключенного к источнику выхода тревоги.

10.2.9 Поиск

- Пользователи имеют возможность поиска записанных данных с мобильного устройства.
- Выберите “PLAYBACK” главном меню или “SEARCH” в наблюдении в реальном времени, чтобы использовать функцию поиска.



- Выберите дату для поиска в календаре.
- Нажмите “SEARCH”, чтобы выполнить поиск.















- Для выбора других каналов,
- Проведите пальцем справа налево, для перехода вперед. (1 → 2 → 3 14 → 15 → 16)
- Проведите пальцем слева направо, для перехода назад. (16 → 15 → 14 3 → 2 → 1)

- Нажмите “DIVISION” или “1 Channel 4 Channel 9 Channel 15 Channel”, чтобы выбрать количество

окон: 1, 4, 9 и 16.

- В режиме отображения нескольких каналов можно дважды нажать на определенный канал для перехода в режим 1 канала.

- Нажмите  для управления воспроизведением.
- Нажмите  для того, чтобы включить горизонтальный просмотр, когда устройство наклонено.
- Нажмите  , чтобы изменить дату / время поиска.
- Нажмите  или  , чтобы выбрать FF и скорость перемотки: x1, x2, x4, x8, x16 и Extreme.
- Нажмите  для того, чтобы включить звук.
- Нажмите  , чтобы перейти к другому устройству при его наличии.
- Нажмите  для переключения в режим реального времени.
- Нажмите  или  , чтобы сделать снимок.
- Введите имя файла и нажмите  , чтобы сохранить изображение.
- Нажмите  или  , чтобы убрать имя камеры и дату / время из OSD.

ПРИМЕЧАНИЕ

Аудио и выход тревоги доступны только в полноэкранном режиме (только 1 канал).

10.2.10 Галерея моментальных снимков

- Пользователи могут смотреть снимок с мобильного устройства.
- Нажмите  в главном меню, чтобы войти в галерею.





- Нажмите имя устройства, чтобы посмотреть снимок.
- Чтобы увидеть другие фотографии, проведите пальцем по экрану.
- Чтобы удалить снимок / папку:
 - нажимайте имя устройства в течение 2-3 секунд до появления всплывающего окна;
 - нажмите "ОК", чтобы удалить.

10.2.11 Настройка

- Выберите  , чтобы проверить информацию о приложении.
- Можно прочитать руководство.
- Пользователи могут установить пароль для блокировки.
 - Нажмите "Password Lock" в меню настроек.
 - Введите пароль (пароль по умолчанию 1111).



- Выберите , чтобы включить Password Lock при запуске mViewer.
- Выберите , чтобы изменить пароль.

10.2.12 Удаление

- Выберите Setup > Application > Manage Applications и .

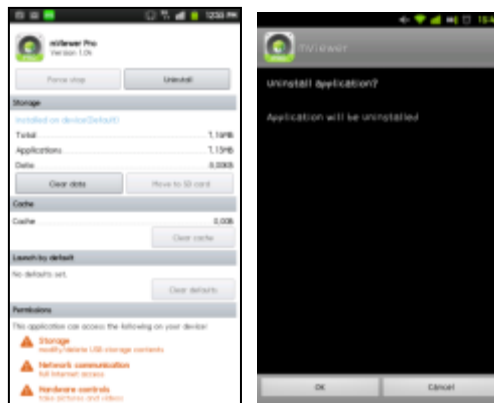

- Выберите , поступит предложение удалить программу.

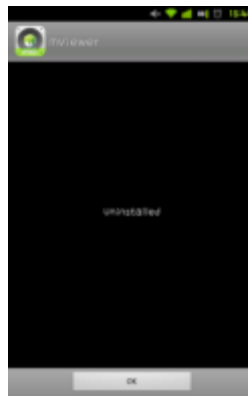

- Выберите , чтобы успешно удалить программу.

Контроллер клавиатуры

Контроллер клавиатуры

Руководство пользователя



11 КОНТРОЛЛЕР КЛАВИАТУРЫ

11.1 Подключение

Существует несколько путей подключения камеры и клавиатуры через DVR.
Ниже приведены несколько методов подключения посредством RS-485.

11.1.1 Схема конфигурации

- Пример

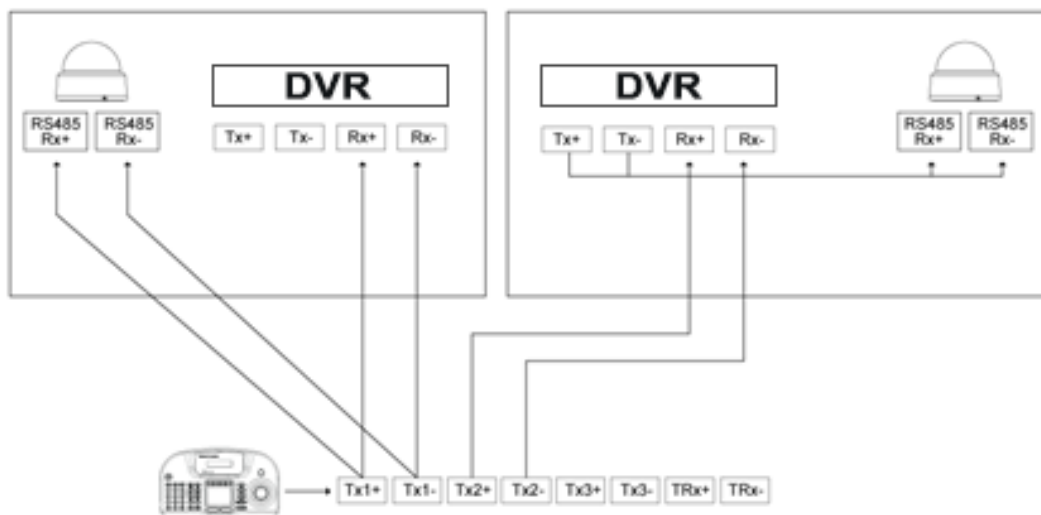

- Подсоединяйте “Tx к Rx” или “Rx к Tx” с положительной полярностью (+ к +) и (- к -).

11.1.2 Подключение USB

- Для того чтобы использовать сенсорную панель на CP1300, пользователь должен соединить CP1300 и DVR с помощью прилагаемого кабеля USB.
- DVR автоматически распознает сенсорную панель.

11.2 Настройка клавиатуры на DVR

- Введите “Setup>SYSTEM>General>Setup” и укажите ID DVR.
- При присоединении более двух DVR, у каждого должен быть свой.









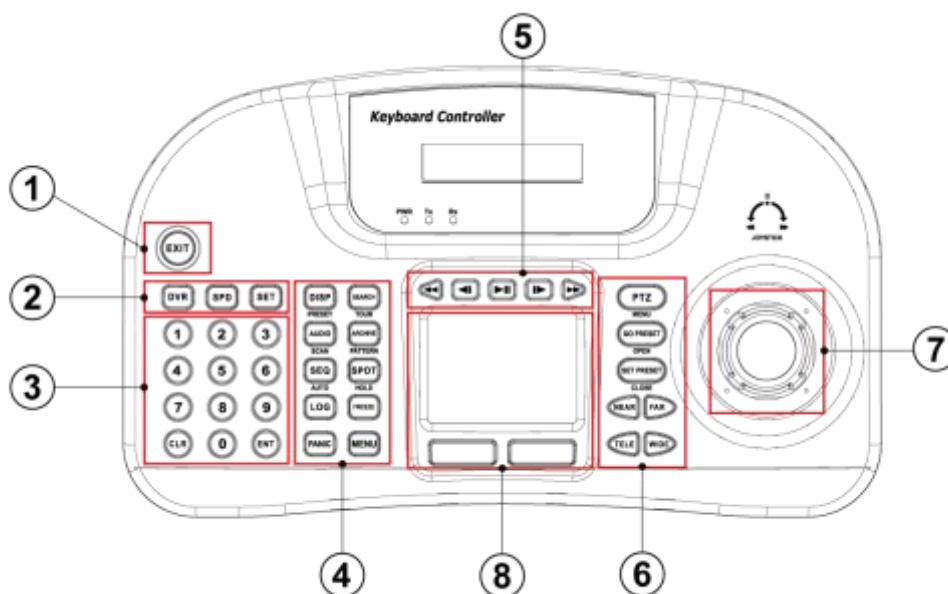











- Перейдите к “Setup>Device>Camera” и выберите CP1300.
- Выберите протокол PTZ и ID камеры. (См. руководство по эксплуатации.)



11.3 Конфигурация клавиатуры



	КЛАВИШИ	Режим DVR		Режим SPD
		Режим управления DVR	Режим PTZ	
	EXIT	Клавиша EXIT	НЕТ	НЕТ
	DVR	Клавиша выбора режима DVR		
	SPD	Клавиша выбора режима SPD		
	SET	Клавиша настройки		
③	0 ~ 9	Клавиша цифровой клавиатуры		
	CLR	Клавиша очистки		
	ENT	Клавиша ВВОДА		
④	DISP (PRESET)	Отображение	НЕТ	Предустановка
	AUDIO (SCAN)	Звук	НЕТ	Сканирование

	 SEQ (AUTO)	Чередование	НЕТ	Авто
	 LOG	Системный журнал	НЕТ	НЕТ
	 PANIC	Аварийная запись	НЕТ	НЕТ
	 SEARCH (TOUR)	Поиск	НЕТ	Включение тура
	 ARCHIVE (PATTERN)	Архив	НЕТ	Активация схемы
	 SPOT (HOLD)	Управление доп. монитором	НЕТ	Удерживание
	 FREEZE	Пауза в режиме онлайн	НЕТ	НЕТ
	 MENU	Меню DVR	НЕТ	НЕТ
⑤		Перемотка	НЕТ	НЕТ
		Назад	НЕТ	НЕТ
		Воспроизведение / пауза	НЕТ	НЕТ
		Вперед	НЕТ	НЕТ
		Быстро вперед	НЕТ	НЕТ
⑥	 PTZ (MENU)	Режим PTZ	НЕТ	Меню камеры
	 GO PRESET (OPEN)	НЕТ	Активация кнопки предустановки	Открытие диафрагмы
	 SET PRESET (CLOSE)	НЕТ	Назначение кнопки предустановки	Заткрытие диафрагмы
	 NEAR FAR	НЕТ	Клавиша управления фокусом	Фокусировка
	 TELE WIDE	НЕТ	Клавиша управления зумом	Управление зумом
⑥	ДЖОЙСТИК	Направление	Поворот, наклон, масштабирование	
⑦	Сенсорная панель	Мышь	НЕТ	

11.4 Настройка

11.4.1 Режим управления DVR

• Нажмите **1** + **SET** в режиме DVR для входа в главные настройки и введите пароль. (Пароль по умолчанию 0000.)

Клавиатура	Детали	Параметры
VER	Версия прошивки	-
DATE	Установка даты	ГГ/ММ/ДД
TITLE SET	Имя камеры	-
CONTROL ID	Изменение ID	-
DVR SPD	Установка скорости передачи	2.4 Kbps~57.6 Kbps
COMM	Настройка связи	RS422 / RS485
BACKLIGHT	Настройка подсветки для LCD	Выкл. / вкл. / авто
SLEEP	Настройка режима сна	Выкл. /1 мин/5 мин/10 мин/ 30 мин/1 час
BUZZER	Установка зуммера	Выкл. / вкл.
TERMINATE	Прекращение	Выкл. / вкл.
JOYSTICK SPD	Скорость джойстика	50 MS~300 MS
PASSWORD	Изменение пароля	Пароль по умолчанию: 0000
FACTORY SET	Восстановление заводских настроек	-
SAVE/EXIT	Сохранить и выйти	НЕТ / ДА

11.4.2 Настройка скоростной купольной камеры

• Нажмите **2** + **SET** в режиме SPD для входа в Speed Dome Setup и введите пароль. (Пароль по умолчанию 0000)

Клавиатура	Детали	Параметры
ADDRESS	Номер ID камеры	1~255
MODEL	Выбрать камеру	-
PROTOCOL	Установка протокола	PEL-D / PEL-P / W-DRX / SAM-E / LGP / SAM-T / PANAS / VICON / AD / HWELL
BAUDRATE	Установка скорости передачи	2.4 Kbps~57.6 Kbps
PARITY	Установка паритета	НЕТ / чет / нечет
PROP	Установка скорости камеры	Медлен. PTZ => PROP: вкл. Быстр. PTZ => PROP: выкл.

11.4.3 Калибровка джойстика

• Нажмите **3** + **SET** для входа в калибровку джойстика и введите пароль. (Пароль по умолчанию 0000.)

Клавиатура	Детали	Параметры
PTZ OFFSET	Установка значения ожидания	-
PAN LEFT	Установка значения поворота влево	-
PAN RIGHT	Установка значения поворота вправо	-
TILT UP	Установка значения подъема вверх	-
TILT DOWN	Установка значения наклона вниз	-
ZOOM WIDE	Установка значения зума Wide	-
ZOOM TELE	Установка значения зума Tele	-

11.5 Работа

11.5.1 Переход в режим DVR/SPD

- Выберите “System ID” + “ **DVR** ” для входа в режим управления DVR.
- Выберите “Speed Dome Camera ID” + “ **SPD** ” для входа в режим управления PTZ камерой.

Пример

- Для подключения к ID системы 3 DVR нажмите “ **3** ” + “ **DVR** ”.
- Для подключения к ID скоростной купольной камеры 3 нажмите “ **3** ” + “ **SPD** ”.

11.5.2 Режим управления DVR

11.5.2.1 Подключение

- Если выбран режим управления DVR на клавиатуре LCD и OSD онлайн, в правом нижнем углу появится надпись “KBD:#”.







- Затем можно управлять функциями DVR с помощью CP1300.

11.5.2.2 Кнопки

- В режиме управления DVR все клавиши действуют в соответствии с текстом, написанным под ними. Функции идентичны клавишам лицевой панели DVR:

- **DISP** : изменение деления экрана в последовательности: 1>4>9>16>1.
- **AUDIO** : включение функции АУДИО и изменение аудио канала
- **SEQ** : вкл./выкл. функции чередования. Поддерживается только отображение 1 кан, 4 кан, 9 кан.
- **LOG** : системный журнал всплывающих окон
- **PANIC** : вкл. аварийной записи.
- **SEARCH** : открывается окно поиска или происходит переход от режима поиска к режиму воспроизведения.
- **ARCHIVE** : открытие окна архивирования.
- **SPOT** : изменения канала экрана, соединенного с дополнительным монитором.
- **FREEZE** : замораживание текущего изображения только онлайн.

-  : окно настройки.
-  : вход в режим управления PTZ и возможность использовать функцию PTZ регистратора.
-  : управление воспроизведением в режиме поиска DVR.
-  : просмотр канала на полном экране (выбор номера с помощью клавиши ENTER).

ПРИМЕЧАНИЕ

- См. 6.5.2.5 Режим PTZ.

11.5.2.3 Режим PTZ







- Для того, чтобы войти в режим PTZ, нажмите “Camera ID” +  “.

ПРИМЕЧАНИЕ

- Режим PTZ только может быть переключен из режима DVR.

При выборе режима PTZ появится следующее на клавиатуре и OSD.



- После этого пользователь сможет управлять PTZ камерой с помощью CP1300.
- В режиме PTZ все кнопки работают в соответствии с текстом, написанным на каждой. Функции такие же, как у клавиш лицевой панели DVR:
 - # +  “ перемещение к сохраненной заданной точке.
 - # +  “ сохранение новой заданной точки #.
 - Нажмите   “, чтобы настроить фокус.
 - Нажмите   “, чтобы активировать зум.

ВНИМАНИЕ

- В зависимости от используемого протокола скоростной купольной камеры меню управления камерой будет отличаться. См. руководство скоростной купольной видеокамеры.

11.5.3 Режим управления скоростной купольной камерой (SPD)

11.5.3.1 Подключение

- Если выбран режим управления SPD, на клавиатуре дисплея появится следующее:



- Теперь можно управлять камерой скоростной купольной непосредственно с помощью CP1300.

ПРИМЕЧАНИЕ

- Проверьте протокол и скорость передачи перед началом эксплуатации скоростной купольной камеры с помощью CP1300.

11.5.3.2 Кнопки

- **DISP** (**PRESET**): Нажмите цифровую клавишу и PRESET, камера переместится в назначенную точку.
- **ARCHIVE** (**PATTERN**): Нажмите цифровую клавишу и PATTERN, начнет работать назначенный шаблон.
- **SEQ** (**AUTO**): Нажмите цифровую клавишу и AUTO, начнет работать назначенный авторежим.
- **SEARCH** (**TOUR**): Нажмите цифровую клавишу и TOUR, начнет работать назначенный тур.
- **AUDIO** (**SCAN**): Нажмите цифровую клавишу и SCAN, начнет работать назначенное сканирование.
- **SPOT** (**HOLD**): Нажмите кнопку HOLD для блокировки клавиатуры. Чтобы разблокировать, пользователь должен ввести пароль. (Пароль по умолчанию 0000)
- **NEAR** **FAR** : Нажмите NEAR / FAR для регулировки фокуса скоростной купольной камеры.
- **TELE** **WIDE** : Нажмите TELE / WIDE, чтобы отрегулировать зум скоростной купольной камеры.

ПРИМЕЧАНИЕ

- Режим управления SPD поддерживается, только если скоростная купольная камера напрямую соединена с CP1300.

ВНИМАНИЕ

- В зависимости от используемого протокола скоростной купольной камеры меню управления камерой будет отличаться. См. руководство скоростной купольной видеокамеры.

ПРИМЕЧАНИЕ**Если клавиша после настройки не действует**

- Если скорость связи DVR и CP не одинакова, клавиша может не работать. Убедитесь, что скорость передачи CP установлена на 9.6 кбит/с.
- Нажмите кнопку для входа в режим PTZ и снова переключитесь на режим DVR.
- Перезагрузите DVR.

Если Tx постоянно мигает в окне индикаторов

- Если Tx постоянно мигает при отсутствии работы, может быть он был по ошибке настроен на джойстик.
 - Неправильная настройка OFFSET джойстика.
 - Коснитесь джойстика и установите его по центру.
 - Проведите калибровку джойстика.

ВВОД ТЕКСТА (POS)**ВВОД ТЕКСТА (POS)****Руководство пользователя**

The screenshot displays the 'TEXT-IN' configuration page. At the top, there are navigation tabs: SYSTEM, DEVICE, RECORD, RELAY, and EXIT. A left sidebar contains menu items: DISPLAY, NETWORK, ALARM, STORAGE, CAMERA, AUDIO, and TEXT-IN (which is highlighted). The main content area features a 'Text Overlay' dropdown set to 'Both'. Below this are four buttons labeled 'POS 1', 'POS 2', 'POS 3', and 'POS 4', along with a 'Link Cam' button. A 'Use' checkbox is checked. The 'Setup' section includes 'Baud Rate' (2400 bps), 'Data Bit' (5 bit), 'Stop Bit' (1 bit), and 'Parity' (None). The 'Pattern' section has an 'Auto' checkbox checked and fields for 'Start Pattern', 'End Pattern', 'Line Delimiter', and 'MCPL' (set to 0). The 'Discard Pattern' section includes an 'Add Pattern' button and a table with columns 'No.', 'Pattern', and 'Del'.

12 ВВОД ТЕКСТА (POS)

12.1 Функция последовательного ввода

- Данная функция делает возможными запись/поиск, отображение всех передаваемых данных на экране посредством подключения регистратора POS/Cash Register.
- Можно выбирать любые данные для записи/просмотра без ограничивающих протоколов.

12.2 Метод подключения

- Четыре ATM / POS-канала доступны по умолчанию.
- Подключите порт RS232 приложения серийного ввода к разъему USB DVR с помощью кабеля преобразователя USB - RS-232, также возможно подключение до 4 устройств серийного ввода с помощью преобразователя.
- Применяются следующие преобразователи:
 - преобразователь FTDI с микросхемой;
 - Prolific PL2303 / PL2303X / PL2303HX с микросхемой;
 - Winchiphead с микросхемой.
- При использовании конвертера сначала подключайте разъем USB DVR, затем в порядке распознавания DVR преобразователя USB.
- При использовании мультиконвертера порт распознает № 1, так как это самая короткая линия преобразователя.
- При использовании одного конвертера и мультиконвертера отдельный преобразователь распознается как порт 1.



ПРИМЕЧАНИЕ

Данный тип DVR подключается только последовательно из-за ограничений подключения RS-232.

Данная функция поддерживает только английский алфавит.

Максимальная длина кабеля RS-232 составляет примерно 15 метров.

12.3 Схема подключения

- Подключите порт RS-232 к разъему USB на лицевой/задней панели DVR с помощью преобразователя.

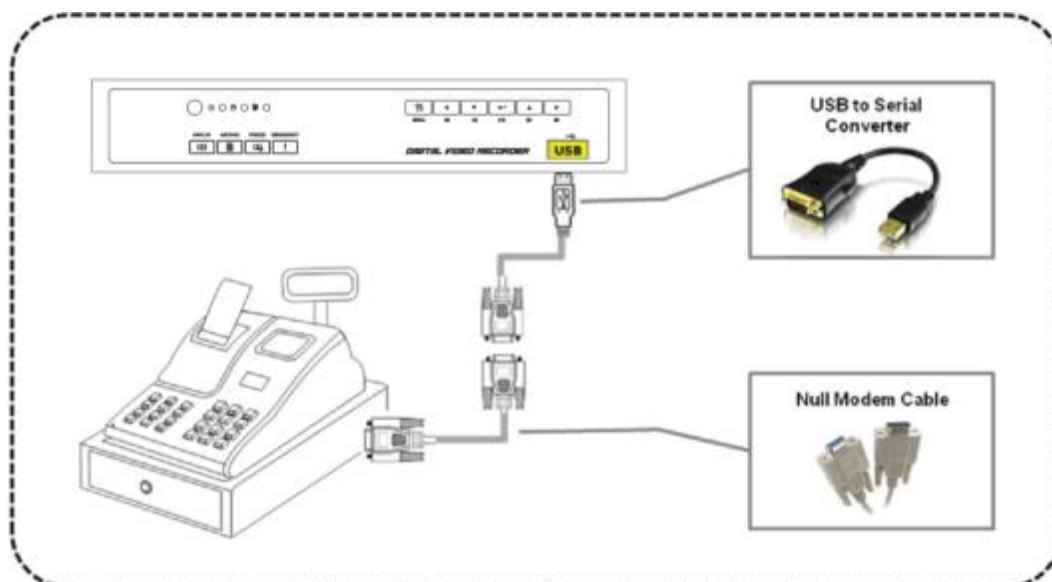

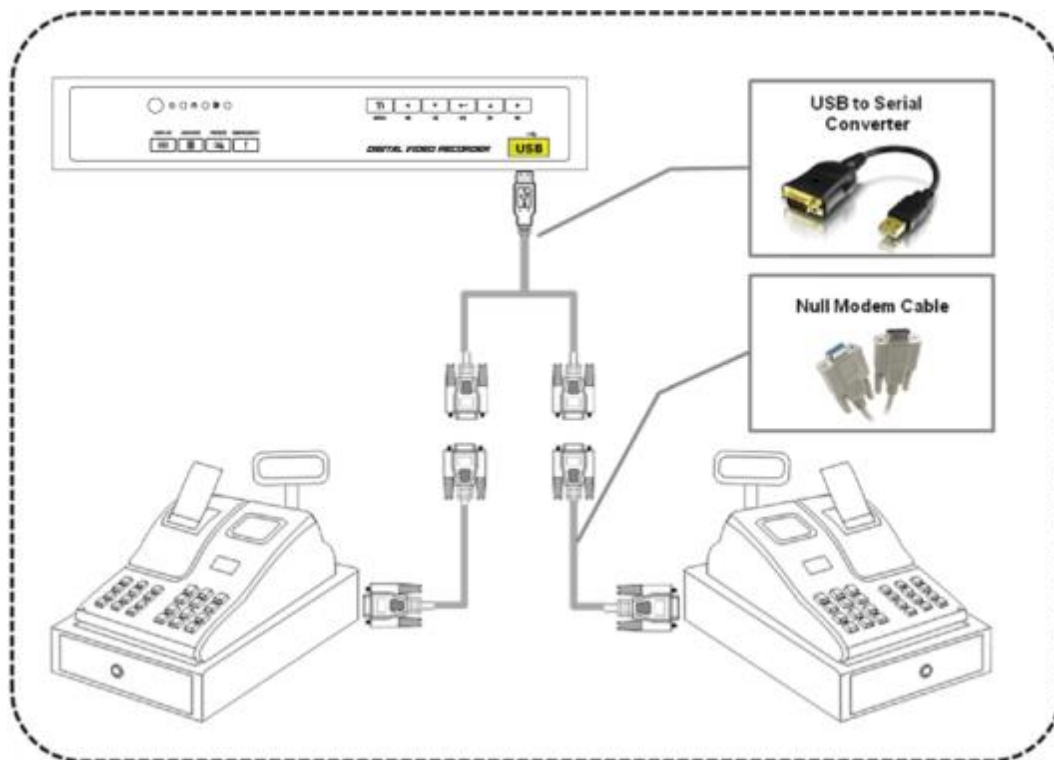

ПРИМЕЧАНИЕ

- DVR и POS-терминалы, прокладка кабелей и установка. По окончании перезагрузите DVR.
- POS-терминалы для подключения к DVR и нулевые соединения модемного кабеля.
- Если вы выполнили все настройки и параметры, но заданные действия не выполняются, на клеммах кабеля RS232 перемените линии Rx и Tx.

Direct connection



Cross connection[Null modem]

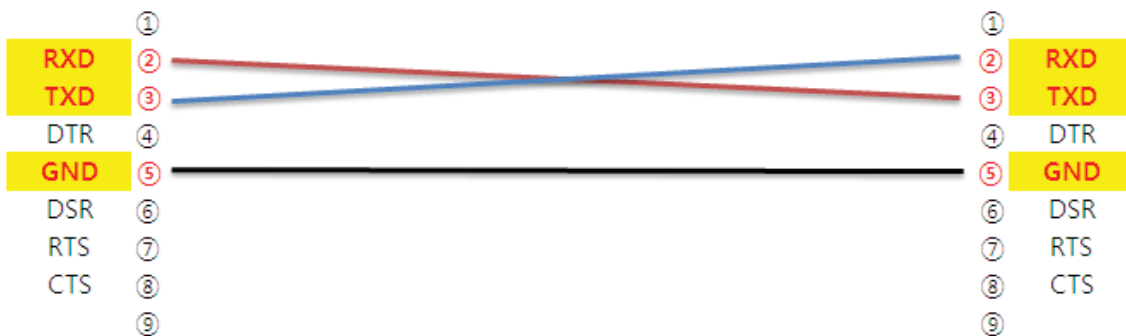

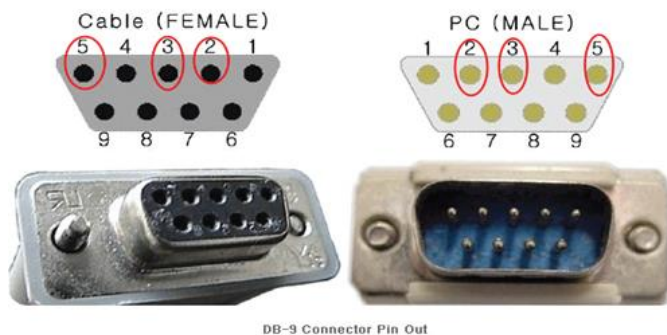

Pin Number	Signal	info
1	CD	Carrier Detect
2	RXD	Receive Data
3	TXD	Transmit Data
4	DTR	Data Terminal Ready
5	GND	Signal Ground /Common
6	DSR	Data Set Ready
7	RTS	Request To send
8	CTS	Clear to send
9	RI	Ring indicator

12.4 Реле

12.4.1 Настройка реле

- Выберите "Setup>Relay>TEXT-In", появится экран, показанный ниже.



- Выберите камеры для предустановки, выхода тревоги и уведомления.
- В поле Notification отображается E-mail, зарегистрированный в **System>General>Account>User>Email**
- Выполняйте действия, описанные ниже.
 - ① Выберите (↵) раскрывающийся список Text In и Text 1.
 - ② Выберите выходы тревоги, которые должны использоваться при вкл. Text In 1. Установите флажок рядом с полем Alarm Out. Может быть установлено несколько выходов тревоги. При выборе (↵) 'All' изменения распространяются на все элементы.
 - ③ Выберите камеры для предустановки при вкл. Text In 1. Установите флажок рядом с полем Preset. Можно настроить несколько камер сразу. При выборе (↵) 'All' изменения распространяются на все элементы.
 - ④ Выберите (↵) раскрывающийся список камер для изменения предустановки. При выборе (↵) 'All' изменения распространяются на все элементы.
 - ⑤ Выберите группу для уведомления при вкл. Text In 1. Установите флажок рядом с полем E-Mail. Можно указать несколько групп сразу.
 - ⑥ Выберите (↵) раскрывающийся список прикрепленных файлов к E-mail для прикрепления None, JPGE или EXE.
 - ⑦ Выберите (↵) раскрывающийся список Duration, чтобы установить продолжительность записанных данных для EXE.
 - ⑧ Выберите локальные действия
 - Beep: при вкл. Text In 1 раздается сигнал тревоги.
 - Message: при вкл. Text In 1 аварийное сообщение появится в экранном меню.

- Повторите описанную выше процедуру для Text In 2~ Text In 4
- Выберите (←) Copy to All, чтобы скопировать Notification и Local Actions на все каналы.

12.4.2 Настройка расписания

- Выберите “Record>Schedule>”, появится экран, показанный ниже.



- Установите флажок Alarm.
- Выберите Time/Date для активации функции TEXT-IN на расписании.
- Выберите “Save to all CH”, чтобы скопировать текущее расписание для всех каналов.

12.5 Настройка

- Выберите (←) “Setup>Devices>TEXT-IN”, появится изображение, показанное ниже.



- Можно добавить до 4 POS-устройств.

12.5.1 Наложение текста

- Элементы наложения текста нужны, чтобы решить, следует ли отображать информацию из последовательного порта, подключенного к порту RS232, на экране меню.

- Есть 4 варианта меню:

- None: отображение любой информации на экране меню.
- Live: отображается информация, поступающая из последовательного порта в режиме реального времени на экране OSD.
- Record: отображается записанная информация на экранном меню во время воспроизведения.
- Both: отображается вся информация в режиме онлайн и воспроизведения.

12.5.2 Подсоединенная камера

- Выберите  и появится экран:

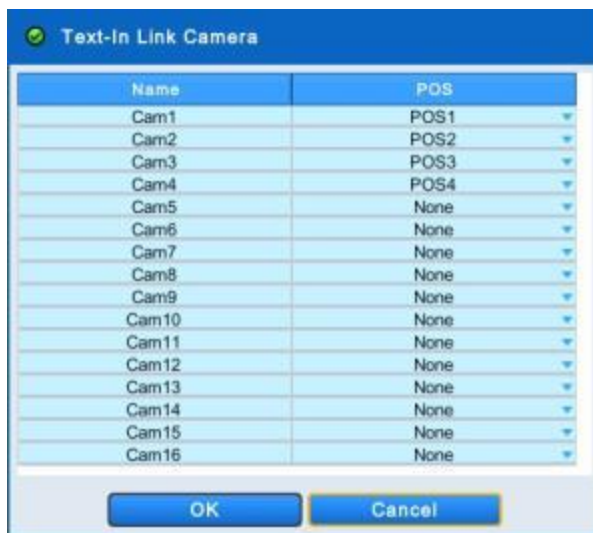

- Выберите для POS1, 2, 3, 4 любой канал, можно выбрать несколько каналов на устройстве POS.

12.5.3 Настройка устройства

- Установите флажок 'Use', чтобы активировать настройку для POS устройства.

Настройка

- Значения по умолчанию: скорость передачи 2400 bps, биты данных: 5 бит, стоп-биты: 1 бит, четности нет.



Шаблон

- Можно установить флажок в столбце "Auto" для автоматического анализа данных с устройства последовательной передачи данных с целью создания нужной для пользователя информации.



- Просмотрите автоматически собранные данные, которые будут отображаться или отвергаться, затем введите шаблон настройки.
 - если не установлен флажок “Auto”, пометьте “Start Pattern” и “End Pattern”;
 - “Discard Pattern”, “Line Delimiter” и “MCPL” используются вне зависимости от режима “Auto”.
- **Start Pattern**: определяет начало новых данных, когда новые назначенные данные получаются с устройства последовательной передачи данных.
- **End Pattern**: определяет конец новых данных, когда новые назначенные данные получаются с устройства последовательной передачи данных.
- **Line Delimiter**: ввод символов, являющихся разделителями строк.
 - **MCPL (минимальное количество символов в строке)**: задается минимальное количество цепочек в каждой строке.
- Символы, количество которых меньше назначенного количества для каждой строки, разделенной разделителем, на экране меню не отображаются.

Неотображаемый шаблон

- Discard Pattern: на экране меню не отображаются назначенные данные.
Настройка для назначения фиктивных данных или символов, которые не следует отображать.
- Может быть назначено до 33 отменяемых комбинаций.
- Выберите , чтобы добавить шаблон, который не нужно отображать или сохранять.
- Чтобы изменить сохраненный неотображаемый шаблон, выберите его, появится виртуальная клавиатура.
- Чтобы удалить неотображаемый шаблон, нажмите ‘x’ рядом с ним.

12.5.4 Пример

- При первом подключении отображаются данные, показанные ниже.



- Введите определенную повторяющуюся строку в “Line Delimiter”.



- Установите минимальное количество в “MCPL”, чтобы скрыть данные с помощью назначенного количества символов.



- Введите шаблон или пустые данные, чтобы удалить кадр.



- Выберите данные для отображения и введите Start Pattern и End Pattern.



- Затем снимите флажок, чтобы DVR распознавал данные между кадрами Start и End.



- Затем проведите проверку снова и настройте данные, чтобы удалить пропущенные пустые данные.

12.6 Поиск

- TEXT-IN можно искать в Event Search в режиме воспроизведения.
- Выберите (🔔) в режиме воспроизведения, откроется экран, показанный ниже.



- Можно осуществить поиск записанных данных, заданных в TEXT-IN.
- Кнопка клавиатуры для ввода символов, подлежащих поиску, активируется только в случае установки флажка TEXT-IN.