

novicam

ПРАВИЛЬНЫЙ ВЫБОР



# ВИДЕОДОМОФОНЫ UNIT 4 | UNIT 7 UNIT 4 KIT | UNIT 7 KIT

ПАСПОРТ ИЗДЕЛИЯ  
РУКОВОДСТВО ПОЛЬЗОВАТЕЛЯ  
ГАРАНТИЙНЫЙ ТАЛОН

## ПРЕДУПРЕЖДЕНИЕ

Пользователь системы ответственен за соблюдение всех положений действующего законодательства в отношении мониторинга и записи видео- и аудиосигнала. Novisam не несет ответственности за нарушение требований закона и иных правовых актов в процессе эксплуатации системы.

## ВНИМАНИЕ

Для предотвращения риска возникновения пожара или опасности поражения электрическим током не подвергайте изделие воздействию дождя и влаги. Не вставляйте металлические предметы в отверстия для вентиляции и другие открытые участки устройства.



Устройство чувствительно к прикосновениям (статическому электричеству).



Стрелка в виде молнии в равностороннем треугольнике предупреждает Пользователя о наличии электрического напряжения внутри устройства, которое может представлять для человека опасность поражения электрическим током.



Восклицательный знак в равностороннем треугольнике информирует пользователя о наличии важных инструкций по эксплуатации и техническому обслуживанию, приложенных к изделию.

### МЕРЫ ПРЕДОСТОРОЖНОСТИ:

1. Прежде чем начать работу с устройством, внимательно ознакомьтесь с Руководством пользователя.
2. Не разбирайте устройство, это может отразиться на его правильном функционировании и сделает гарантию недействительной.
3. Все электрические контакты соединяйте в полном соответствии с бирками и инструкциями, указанными в данном руководстве. В противном случае, вы можете нанести изделию непоправимый ущерб и, тем самым, сделать гарантию недействительной.
4. Не эксплуатируйте устройство в условиях, если температура, показатели влажности и технические характеристики источника питания превышают установленные значения для данного прибора.

**УВАЖАЕМЫЙ ПОКУПАТЕЛЬ!**

Поздравляем Вас с покупкой! Мы делаем все возможное, чтобы наша продукция удовлетворяла Вашим запросам.

Перед началом эксплуатации изделия, пожалуйста, ознакомьтесь внимательно с Руководством пользователя и с Условиями гарантийного обслуживания.



Рис. 1 Общий вид устройств

**Видеодомофоны**

**Модели: UNIT 4 | UNIT 7 | UNIT 4 KIT | UNIT 7 KIT**

Описание .....	4
Основные особенности .....	9
Комплектация .....	10
Установка и подключение .....	11
Программирование и эксплуатация .....	20
Спецификация .....	27
Дополнительная информация .....	30
Гарантийный талон .....	31
Бонус маркет .....	35

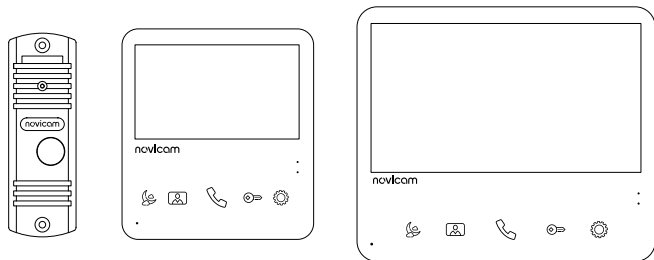
**ОПИСАНИЕ**

**Видеодомофоны Novicam серии UNIT** предназначены для организации домофонной аудио и видео системы. Устанавливается совместно с вызывной панелью и позволяет осуществлять голосовую и видеосвязь.

Видеодомофон поддерживает 2 вызывные аналоговые видеопанели с 4 проводным подключением. Цветной ЖК-дисплей с регулируемыми настройками дает отличное изображение. Встроенные микрофон и динамик обеспечивают качественную двустороннюю аудиосвязь с посетителем.

Данный домофон имеет встроенный блок питания, что существенно упрощает подключение устройства. Также имеется возможность питания домофона от резервированного источника питания DC 12~15 В.

Видеодомофон полностью адаптирован для работы с подъездными многоквартирными системами типа Vizit, Cyfral, Eltis, Метаком, Даксис, Proel, Laskomex, Keyman-Polylock и Маршал-Raikmann через соответствующий внешний модуль сопряжения с поддержкой сигнала HOOK.

**Novicam UNIT** идеально подойдет для использования в небольших системах благодаря легкой установке и настройке. Видеодомофон станет незаменимым помощником по обеспечению безопасности в магазинах, на складах, в квартирах, в загородных домах и офисах, а также прекрасно впишется в любой интерьер благодаря оригинальному дизайну корпуса.

ОПИСАНИЕ



Рис. 2. Монитор видеодомофона UNIT 4

ОПИСАНИЕ

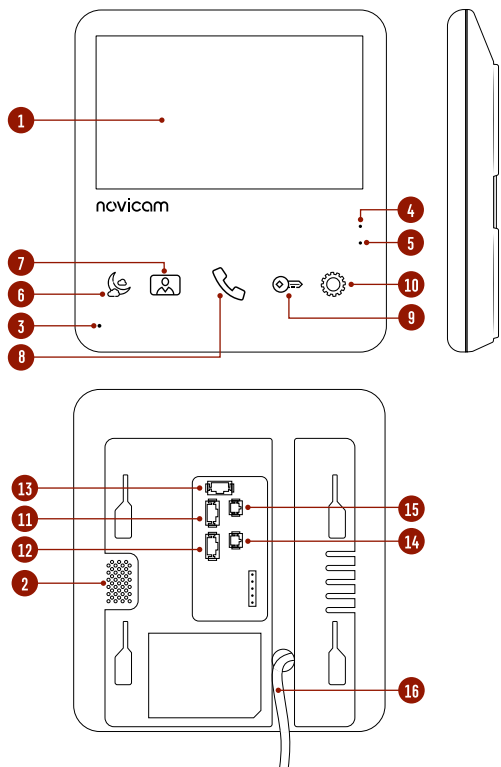

Рис. 3. Монитор видеодомофона UNIT 7

## ОПИСАНИЕ

- 1 ЖК-дисплей
- 2 Динамик
- 3 Микрофон
- 4 Световой индикатор Питание (белый)
- 5 Световой индикатор режима **Не беспокоить** (красный)
- 6 Кнопка управления режимом **Не беспокоить** / Навигационная кнопка меню настроек -
- 7 Кнопка **Мониторинг** / Навигационная кнопка меню настроек +
- 8 Кнопка **Разговор** / Кнопка выхода из меню настроек
- 9 Кнопка **Открыть**
- 10 Кнопка **Меню настроек** / Кнопка выбора в меню настроек
- 11 Разъем для подключения вызывной панели 1
- 12 Разъем для подключения вызывной панели 2
- 13 Разъем для подключения замка | ворот (релейный выход)
- 14 Разъем для подключения провода сигнала НОК к модулю сопряжения
- 15 Разъем для подключения внешнего блока питания DC 12~15 В
- 16 Кабель питания AC 100~240 В

## ОПИСАНИЕ

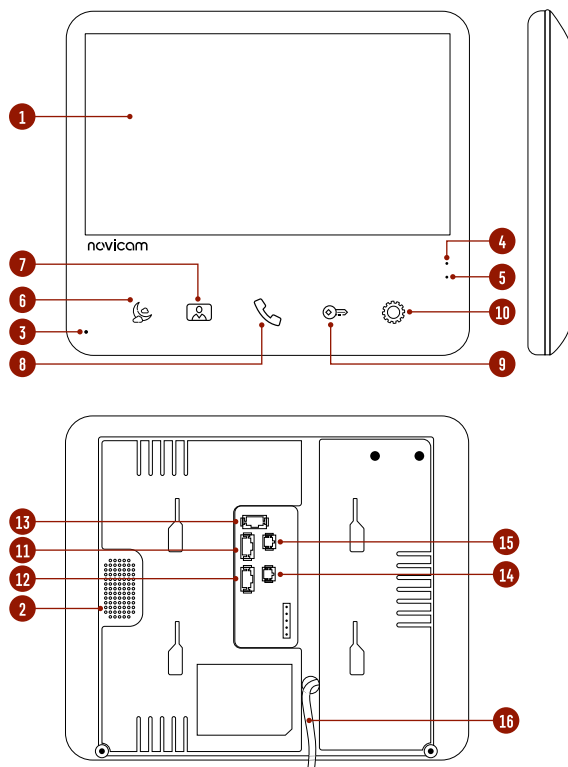

Рис. 4 Вызывная панель, входящая в комплекты UNIT 4 | 7 KIT

- 1 Козырек
- 2 ИК-подсветка
- 3 Видеокамера
- 4 Динамик
- 5 Кнопка вызова
- 6 Микрофон
- 7 Датчик света
- 8 Регулировка громкости динамика
- 9 Коммутационный кабель

## ОСНОВНЫЕ ОСОБЕННОСТИ

- Цветной ЖК-дисплей
- Оригинальный дизайн корпуса с сенсорными кнопками управления
- Система связи **Hands Free**
- Подключение до 2 аналоговых вызывных панелей
- Встроенное реле для управления замком или воротами
- Функция **Не беспокоить**
- Совместим с подъездным домофоном через внешний модуль сопряжения с поддержкой сигнала HOOK
- Универсальное питание AC 100~240 В | DC 12~15 В

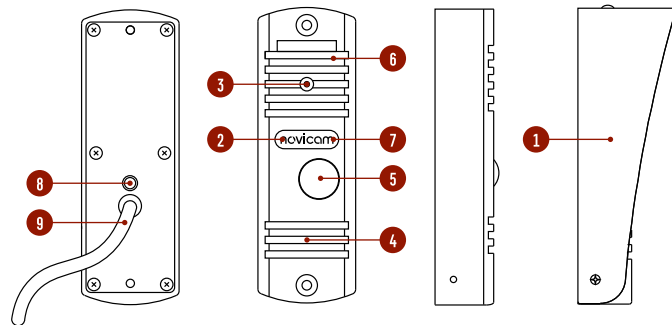
## КОМПЛЕКТАЦИЯ

	UNIT 4 7	UNIT 4 7 KIT
Монитор видеодомофона	1 шт.	
Вызывная панель	–	1 шт.
Кронштейн для монитора	1 шт.	
Угловое крепление для вызывной панели	–	1 шт.
Козырек для вызывной панели	–	1 шт.
4 проводная подготовка	3 шт.	
2 проводная подготовка	2 шт.	
Крепежный комплект	1 шт.	2 шт.
Форма для точного монтажа	1 шт.	3 шт.
Руководство пользователя	1 шт.	



### ВНИМАНИЕ!

Компания оставляет за собой право вносить любые изменения в изделие без предварительного уведомления для улучшения качества продукта.

## УСТАНОВКА И ПОДКЛЮЧЕНИЕ

## ОБЩИЕ РЕКОМЕНДАЦИИ ПО УСТАНОВКЕ



Рис. 5 Рекомендуемая высота установки монитора и вызывной панели

1. Монитор|вызывную панель рекомендуется устанавливать на высоте 150 см.
2. При установке вызывной панели используйте угловое крепление для изменения угла обзора.
3. Если вызывную панель предполагается использовать вне помещений без защитного козырька, то необходимо установить винты для его крепления в соответствующие отверстия в корпусе.
4. Подключение необходимо производить согласно соответствующей схеме, либо согласно стикеру на устройстве с назначением проводов. Помните, что цвета проводов вызывной панели могут не соответствовать по назначению цветам проводов монитора разных серий и производителей.
5. Вся коммутация должна производиться при отсутствии питания во всей системе.

**ВНИМАНИЕ!**

Перед подключением внимательно ознакомьтесь с Руководством пользователя.

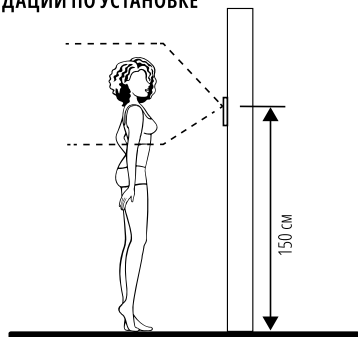
## УСТАНОВКА И ПОДКЛЮЧЕНИЕ

6. Перед установкой монитора рекомендуется вмонтировать в стену монтажную коробку (в комплект поставки не входит). В качестве монтажной коробки рекомендуется использовать Novicam NDBOX или подобную с расстоянием между отверстиями крепления 60 мм, например, Legrand Diplomat 31301.
7. При использовании модуля сопряжения для подключения к подъездному домофону отрегулируйте уровни громкости звука на нем, если это требуется.
8. Монитор видеодомофона|вызывная панель имеют нормально разомкнутые (Н.Р.) и нормально замкнутые (Н.З.) контакты реле, то есть, могут работать как с электромеханическими замками, так и с электромагнитными.
9. Отрегулировать громкость динамика вызывной панели можно с помощью маленькой крестовой отвертки, предварительно удалив резиновую заглушку на задней крышке устройства.
10. Время задержки реле открытия замка может быть настроено на мониторе видеодомофона.
11. Используйте внешние блоки питания только с подходящими электрическими параметрами. При питании монитора от внешнего блока питания рекомендуется предусмотреть запас по напряжению (DC 15 В) во избежание некорректной работы замка, подключенного к вызывной панели.
12. Не допускайте перегораживания вентиляционных отверстий.
13. Не допускайте механические повреждения устройств.
14. Не устанавливайте монитор видеодомофона в местах:
  - попадания прямых солнечных лучей;
  - с температурой, отличающейся от эксплуатационной;
  - с влажностью и уровнем загрязнения воздуха более 95%;
  - с повышенной вибрацией;
  - повышенного испарения и парообразования;
  - с источниками мощных электромагнитных полей.

**ВНИМАНИЕ!**

Несоблюдение условий хранения и эксплуатации видеодомофона могут привести к его повреждению.

## УСТАНОВКА И ПОДКЛЮЧЕНИЕ

### УСТАНОВКА МОНИТОРА



Рис. 6 Монтаж монитора UNIT

## УСТАНОВКА И ПОДКЛЮЧЕНИЕ

### УСТАНОВКА ВЫЗЫВНОЙ ПАНЕЛИ

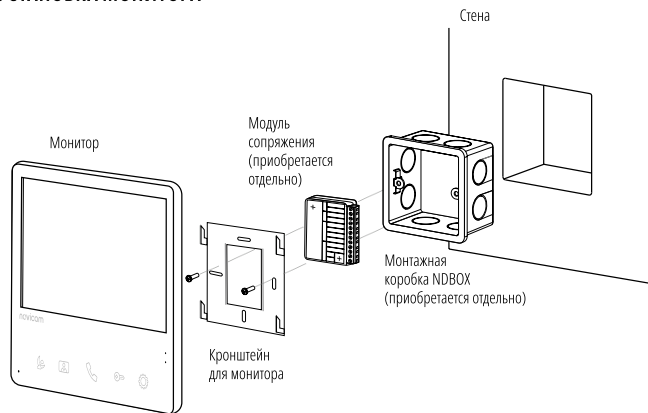

Рис. 7 Фронтальная установка вызывной панели



Рис. 8 Установка вызывной панели под углом 30°

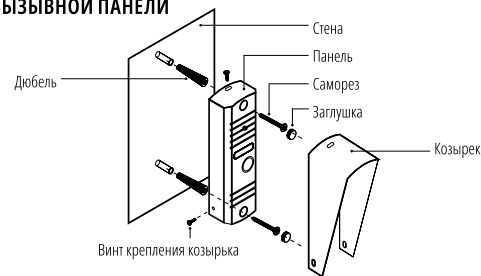

## УСТАНОВКА И ПОДКЛЮЧЕНИЕ

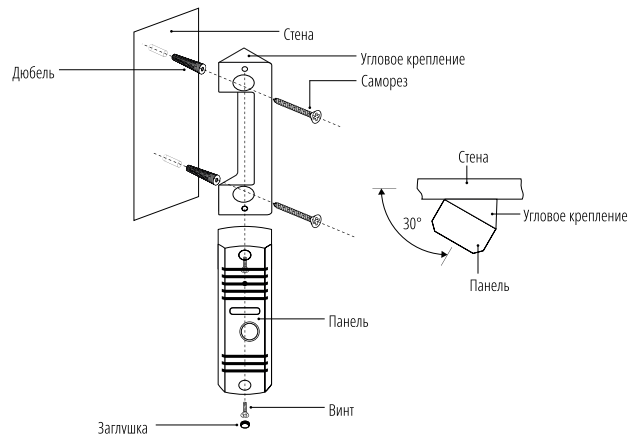

Рис. 9 Врезной монтаж вызывной панели

## УСТАНОВКА И ПОДКЛЮЧЕНИЕ

### РЕКОМЕНДАЦИИ ПО ПОДКЛЮЧЕНИЮ

1. Располагайте видеопанели не ближе чем в 3 м от монитора видеодомофона, в противном случае возможны звуковые помехи.
2. Перед подачей питания проверьте целостность сетевого кабеля. Для цепи питания видеодомофона рекомендуется использовать отдельный автомат отключения тока.
3. При выборе кабеля для подключения вызывной панели руководствуйтесь следующими критериями:

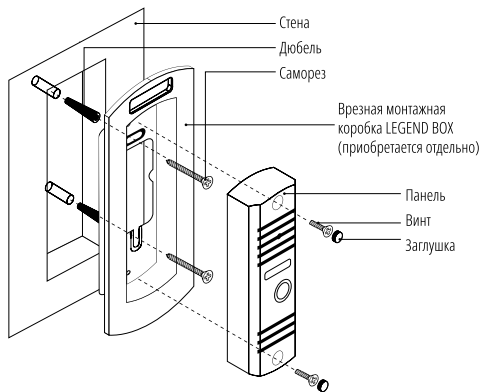
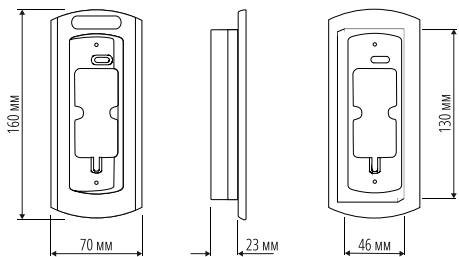
#### а) 4 жильный кабель

$4 \times 0.2 \text{ мм}^2$  – максимальное расстояние 28 м

$4 \times 0.3 \text{ мм}^2$  – максимальное расстояние 50 м

$4 \times 0.5 \text{ мм}^2$  – максимальное расстояние 100 м



Рис. 10 4 жильный кабель для подключения видеодомофона

#### б) Комбинированный видеокабель (КВК):



Рис. 11 Комбинированный видеокабель для подключения видеодомофона

#### в) Витая пара UTP

(не рекомендуется использовать на расстояниях более 20 м):

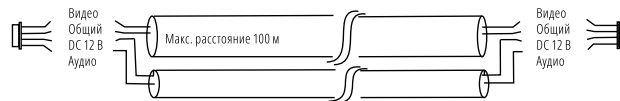

Рис. 12 Витая пара для подключения видеодомофона

УСТАНОВКА И ПОДКЛЮЧЕНИЕ

ФУНКЦИОНАЛЬНАЯ СХЕМА СИСТЕМЫ



Рис. 13 Функциональная схема системы на базе видеодомофонов UNIT 4 | UNIT 7

УСТАНОВКА И ПОДКЛЮЧЕНИЕ

СХЕМЫ ПОДКЛЮЧЕНИЯ

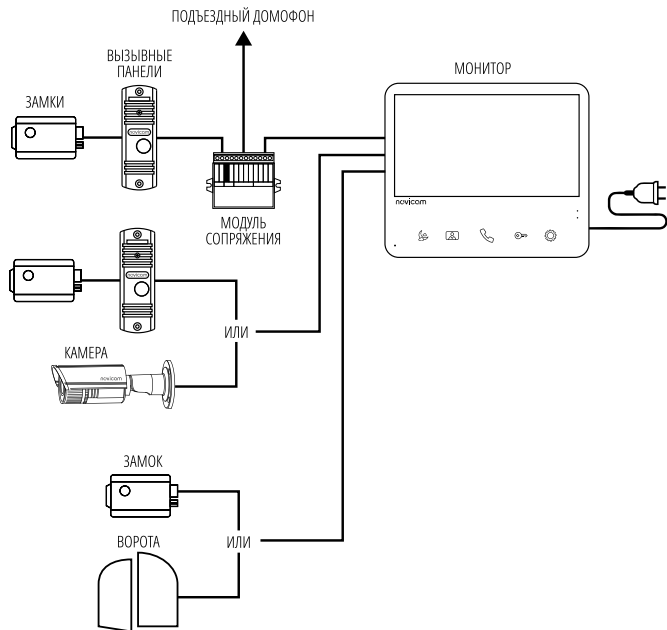

Рис. 14 Общая схема подключения видеодомофонов серии UNIT

## УСТАНОВКА И ПОДКЛЮЧЕНИЕ



Рис. 15 Схема подключения монитора серии UNIT к подъездному домофону через модуль сопряжения

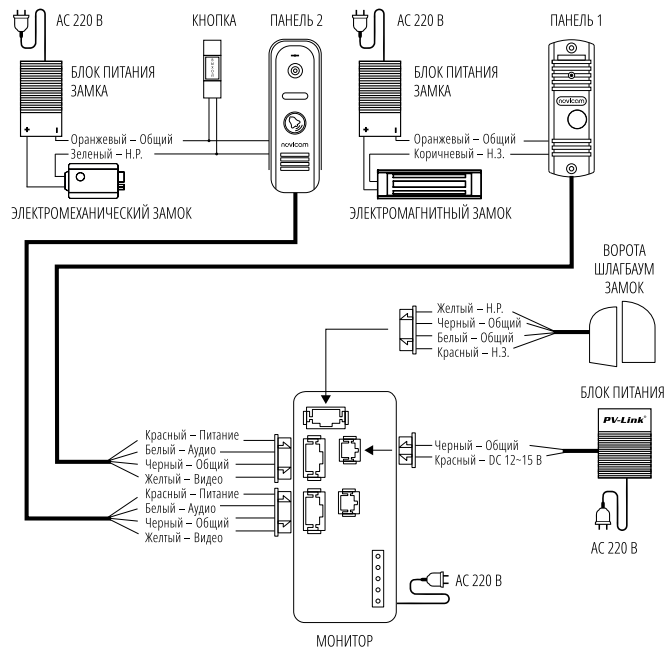

**ВНИМАНИЕ!**

Подключение провода сигнала НООК к модулю сопряжения является опциональным. Перед подключением модуля сопряжения изучите инструкцию к нему.

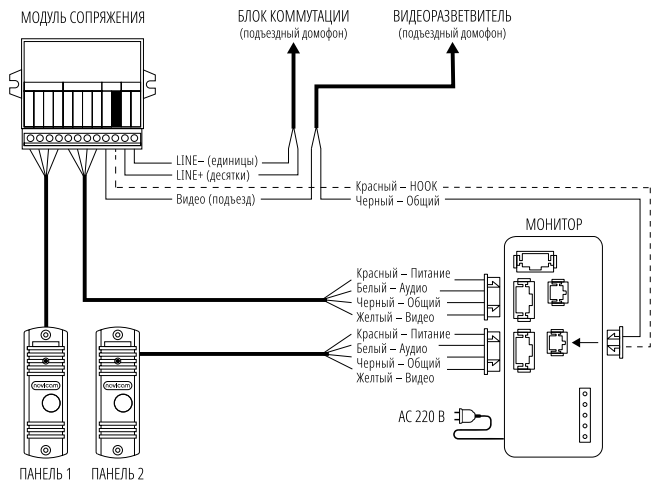
## УСТАНОВКА И ПОДКЛЮЧЕНИЕ



Рис. 16 Схема подключения видеокамеры к монитору UNIT





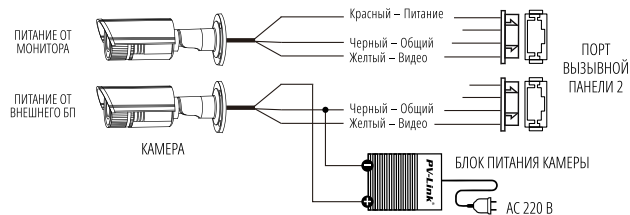

**ВНИМАНИЕ!**

Для камер, устанавливаемых на улице и с токопотреблением свыше 300 мА, необходимо использовать подключение с внешним блоком питания.

## ПРОГРАММИРОВАНИЕ И ЭКСПЛУАТАЦИЯ

## МЕНЮ НАСТРОЕК

Для входа в меню настроек мониторов серии **Novicam UNIT** нажмите кнопку .  
 Для навигации по меню и регулировки параметров используйте кнопки  и .  
 Для выбора и подтверждения настройки используйте кнопку .  
 Для выхода из меню нажмите кнопку .



Рис. 17 Меню настроек видеодомофона

## ПРОГРАММИРОВАНИЕ И ЭКСПЛУАТАЦИЯ

**Громк.М** – регулировка уровня громкости мелодии вызова (0...3)

**Громк.Р** – регулировка уровня громкости разговора (0...3)

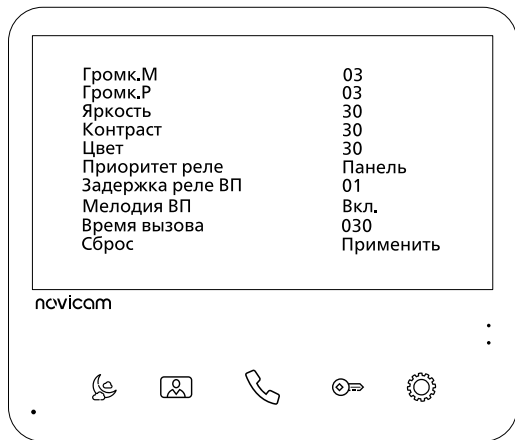
**Яркость** – регулировка яркости дисплея (0...60)

**Контраст** – регулировка контрастности дисплея (0...60)

**Цвет** – регулировка цветности дисплея (0...60)

**Приоритет реле** – выбор последовательности работы реле:

**Панель** – нажатие кнопки **Открыть** активирует реле вызывной панели, удержание кнопки **Открыть** в течение 2 секунд активирует реле монитора.

**Монитор** – нажатие кнопки **Открыть** активирует реле монитора, удержание кнопки **Открыть** в течение 2 секунд активирует реле вызывной панели.

**Задержка реле ВП|М** – регулировка времени задержки реле вызывной панели или монитора в зависимости от выбранного приоритета реле (1...10 секунд).

**Мелодия ВП** – включение|отключение мелодии вызова на вызывной панели. Например, данная опция будет полезна, если вызывная панель установлена в подъезде и проигрывание мелодии на вызывной панели необходимо отключить, чтобы не тревожить соседей.

**Время вызова** – регулировка времени вызова от 5 до 180 секунд.

**Сброс** – сброс всех настроек на заводские.

## ПРОГРАММИРОВАНИЕ И ЭКСПЛУАТАЦИЯ

### РЕЖИМ "НЕ БЕСПОКОИТЬ"

Данный режим будет полезен для отключения звука в ночное время или при необходимости.

Для активации режима нажмите кнопку . После этого загорится красным нижний световой индикатор.

Для отключения режима также нажмите кнопку . После этого нижний световой индикатор погаснет.



Рис. 18 Активация/деактивация режима "Не беспокоить"

## ПРОГРАММИРОВАНИЕ И ЭКСПЛУАТАЦИЯ

### ПРИЕМ ВЫЗОВА И ОТКРЫТИЕ ЗАМКА|ВОРОТ

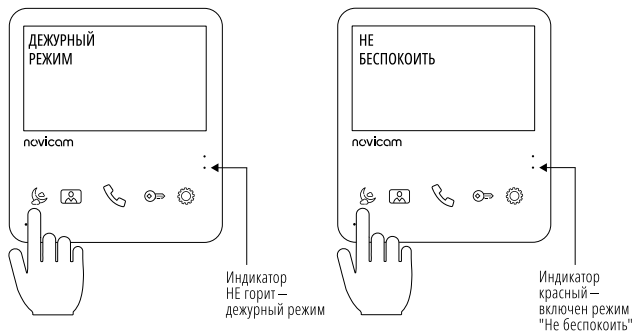

#### ВНИМАНИЕ!

1. При работе монитора в составе многоквартирной системы с поддержкой сигнала HOOK открытие двери и завершение разговора возможно только после нажатия кнопки **Начать разговор**.
2. Кратковременное нажатие или удержание кнопки **Открыть** зависит от способа подключения исполнительного механизма и настройки приоритета реле.

## ПРОГРАММИРОВАНИЕ И ЭКСПЛУАТАЦИЯ

### МОНИТОРИНГ И ОТКРЫТИЕ ЗАМКА|ВОРОТ

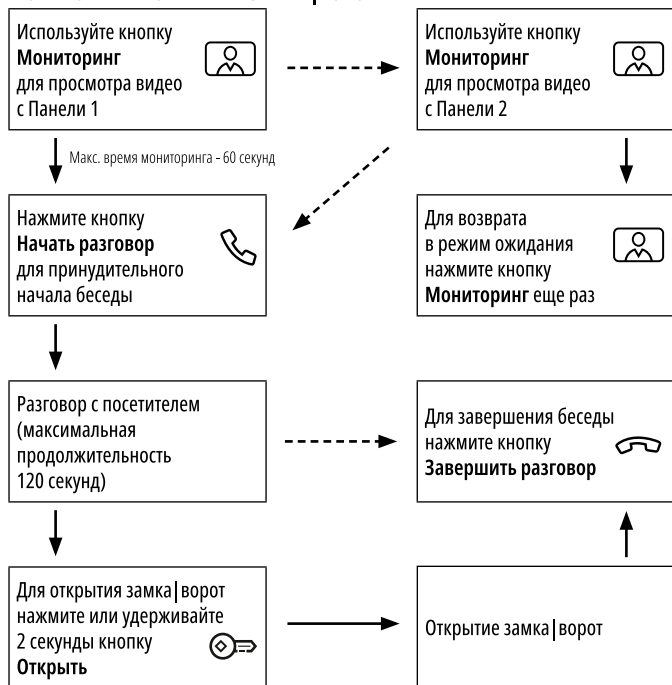

## СПЕЦИФИКАЦИЯ

### ТЕХНИЧЕСКИЕ ХАРАКТЕРИСТИКИ МОНИТОРОВ

Модель	UNIT 4   UNIT 4 KIT	UNIT 7   UNIT 7 KIT
Версия	4900   4901	4903   4904

### СИСТЕМА

Дисплей	ЖК TN-TFT 4.3" (400×272)	ЖК TN-TFT 7" (800×480)
Система	Видео: CVBS (PAL/NTSC); Аудио: Полудуплекс	
Мелодии	1 (Ding Dong)	
Настройки изображения	Яркость, Контраст, Цветность	
Микрофон	Всенаправленный	
Динамик	Регулировка громкости мелодии	
Меню	Простое (текстовое)	
Функция «Не беспокоить»	Есть	
Управление	Сенсорные кнопки	

### ИНТЕРФЕЙС

Управление замком	1. Через вызывные панели 2. Встроенное электромеханическое реле Н.Р./Н.З. (2 А, DC 12 В)	
Вызывная панель	до 2	
Видеокамеры	1 (вместо второй вызывной панели)	

### СОВМЕСТИМОСТЬ

С координатными домофонами	Vizit, Cyfra!, Eltis, Метаком через модули сопряжения МСК (НООК), МСК СЛИМ (НООК), MC-VZ, GEBEL-1 Сейф-Сервис через модуль МСК-ДСС (НООК)	
С цифровыми домофонами	Даксис, Proel, Laskomex, Keyman-Polylock, Маршал-Raikmann, Метаком через модули сопряжения МСЦ (НООК), MC-XL	
Вызывные панели	Аналоговые с 4-х проводным подключением	
Видеокамеры	Аналоговые	

## СПЕЦИФИКАЦИЯ

Модель	UNIT 4   UNIT 4 KIT	UNIT 7   UNIT 7 KIT
<b>ФИЗИЧЕСКИЕ ПАРАМЕТРЫ</b>		
Материал	Пластик	
Монтаж	Накладной	
Дальность передачи сигнала	до 100 м	
Температурный режим	-10°C ... +50°C	
Размер(ш×в×г)	113×124×19 мм	175×150×19 мм
Питание	AC 100~240 В DC 12-15 В 0.3 А, 3.6 Вт	AC 100~240 В DC 12-15 В 0.4 А, 4.8 Вт

## СПЕЦИФИКАЦИЯ

### ТЕХНИЧЕСКИЕ ХАРАКТЕРИСТИКИ ВЫЗЫВНОЙ ПАНЕЛИ ДЛЯ КОМПЛЕКТОВ

Модель	LEGEND BRONZE (UNIT 4 KIT   UNIT 7 KIT)
<b>СИСТЕМА</b>	
Матрица	1/4" CMOS
Разрешение	700 ТВЛ
Чувствительность	0.1 люкс (цвет), 0 люкс (подсветка вкл.)
Стандарт	Видео: CVBS (PAL) Аудио: Полудуплекс
Микрофон	Всенаправленный
Динамик	Встроенный с регулировкой
Управление	Механическая кнопка
Подсветка	Автоматическая ИК подсветка до 3 м (120°)
<b>ОПТИКА</b>	
Объектив	2.8 мм
Угол обзора	95° (по диагонали) 82° (по горизонтали)
<b>Интерфейс</b>	
Подключение	4-х проводная подготовка (аудио, видео, питание, общий)
Управление замком	Электромеханическое реле Н.Р./Н.З. 2 А, DC 30 В 1 А, AC 125 В
<b>ФИЗИЧЕСКИЕ ПАРАМЕТРЫ</b>	
Класс защиты	IP66
Материал	Алюминий с порошковым напылением
Цвет корпуса	Бронза
Монтаж	Накладной, под углом, врезной (опция)
Дальность передачи сигнала	до 100 м
Влажность	До 98%
Температурный режим	-45°C ... +60°C
Размер (Ш×В×Г)	42×122×23 мм
Питание	DC 12-15 В, 0.1 А, 1.2 Вт

## ДОПОЛНИТЕЛЬНАЯ ИНФОРМАЦИЯ

### 1. ТРАНСПОРТИРОВКА И ХРАНЕНИЕ

- 1.1. Оборудование в транспортной таре перевозится любым видом крытых транспортных средств согласно действующим нормативам.
- 1.2. Условия транспортирования оборудования должны соответствовать условиям хранения 5 по ГОСТ 15150-69.
- 1.3. Хранение оборудования устройства в транспортной таре на складах изготовителя регламентируется условиями 1 по ГОСТ 15150-69.

### 2. УТИЛИЗАЦИЯ

Утилизацию продукции, содержащей электронные компоненты, необходимо производить в соответствии с местными законами и нормативными актами. Для подробной информации о правилах утилизации обратитесь к местным органам власти.

## ГАРАНТИЙНЫЙ ТАЛОН

### ► ГАРАНТИЙНЫЕ ОБЯЗАТЕЛЬСТВА

Novicam гарантирует исправность изделия и его нормальную работу в течение трех лет, начиная с даты технического контроля, указанной в данном гарантийном талоне, при соблюдении условий, изложенных в Руководстве пользователя.

Если в течение гарантийного срока в изделии обнаружится заводской дефект, Novicam по настоящей гарантии бесплатно произведет ремонт/замену изделия или его дефектных деталей в соответствии с приведенными ниже Условиями гарантийного обслуживания. Ремонт/замена изделия или его дефектных деталей может производиться с использованием новых или восстановленных деталей по решению Novicam. В случае, если приобретенное Вами изделие марки Novicam будет нуждаться в гарантийном обслуживании, просим Вас обратиться к дилеру, у которого Вы приобрели данное изделие или в Единую службу поддержки (тел./Whatsapp 8-495-215-54-90).

### ► УСЛОВИЯ ГАРАНТИЙНОГО ОБСЛУЖИВАНИЯ

1. В соответствии с данной гарантией Novicam дает обязательства на свое усмотрение осуществить ремонт или замену изделия, на которое распространяются условия настоящей гарантии. Novicam не несет ответственности за любой ущерб или убытки, связанные с данным изделием, включая материальные и нематериальные потери, а именно: средства, уплаченные при покупке изделия, потери прибыли, доходов, данных при использовании изделия или других связанных с ним изделий, а также косвенные, случайные или вытекающие как следствие потери или убытки.
2. Услуги по гарантийному обслуживанию могут быть оказаны в период до окончания гарантийного срока и только по предъявлению потребителем вместе с дефектным изделием гарантийного талона с четко проставленным на нем штампом ОТК. Novicam может потребовать от потребителя предъявления дополнительных доказательств факта покупки изделия, необходимых для подтверждения сведений, указанных в гарантийном талоне. Novicam может отказать в бесплатном гарантийном обслуживании, если информация на штампе ОТК нечитаема (невозможно разобрать дату проведения технического контроля). Настоящая гарантия не распространяется также на изделия с измененным или неразборчивым серийным номером.



## ГАРАНТИЙНЫЙ ТАЛОН

3. Во избежание повреждения, потери или удаления данных с носителей информации просим Вас извлекать такие устройства до передачи изделия на гарантийное обслуживание.
4. Все дефектные изделия/детали, которые подверглись замене на новые, переходят в собственность Novicam.
5. Настоящая гарантия не распространяется на:
  - 5.1. периодическое обслуживание, ремонт или замену частей в связи с их естественным износом\*;
  - 5.2. расходные материалы (компоненты), которые требуют периодической замены на протяжении срока службы изделия, например, элементы питания;
  - 5.3. риски, связанные с транспортировкой Вашего изделия «до» и «от» Novicam;
  - 5.4. повреждения или модификации в результате:
    - а) неправильной эксплуатации, включая:
      - неправильное обращение, повлекшее физические, косметические повреждения или повреждения поверхности, деформацию изделия или повреждение жидкокристаллических дисплеев;
      - нарушение правил и условий установки, эксплуатации и обслуживания изделия, изложенных в Руководстве пользователя и другой документации, передаваемой потребителю в комплекте с изделием;
      - установку или использование изделия с нарушением технических стандартов и норм безопасности, действующих в стране установки или использования;
    - б) использования программного обеспечения, не входящего в комплект поставки изделия или в результате неправильной установки программного обеспечения, входящего в комплект изделия;
    - в) использования изделия с аксессуарами, периферийным оборудованием и другими устройствами, тип, состояние и стандарт которых не соответствует рекомендациям изготовителя изделия;

## ГАРАНТИЙНЫЙ ТАЛОН

- г) ремонта или попытки ремонта, произведенных лицами или организациями, не являющимися Novicam или официальными сервис-центрами Novicam;
- д) регулировки или переделки изделия без предварительного письменного согласия с Novicam;
- е) небрежного обращения;
- ж) несчастных случаев, пожаров, попадания насекомых, инородных жидкостей, химических веществ, других веществ, затопления, вибрации, высокой температуры, неправильной вентиляции, колебания напряжения, использования повышенного или неправильного питания или входного напряжения, облучения, электростатических разрядов, включая разряд молнии, и иных видов внешнего воздействия или влияния.
6. Настоящая гарантия распространяется исключительно на аппаратные компоненты изделия. Гарантия не распространяется на программное обеспечение.
7. Срок службы изделия 7 лет.
  - а) По истечении срока службы изделие необходимо снять с эксплуатации (оно подлежит списанию).
  - б) При невыполнении указанных действий и дальнейшей эксплуатации изделия, оно может стать причиной появления неполадок в системе и нести угрозу для:
    - другого имущества;
    - жизни и здоровью людей;
    - окружающей среды.
  - в) После истечении срока службы вся и любая ответственность, в полном объеме, возлагается на лицо изделие эксплуатирующее.

\* Под естественным износом понимается ожидаемое уменьшение пригодности детали в результате износа или обычного воздействия окружающей среды. Интенсивность износа и долговечность детали, зависит от условий ее работы (характера нагрузки, величины удельного давления, температуры и т.д.), а также материала детали, регулировки, смазки, своевременности и тщательности выполнения работ по техническому обслуживанию, соблюдения правил и условий эксплуатации видеокамеры, изложенных в Руководстве пользователя видеокамеры Novicam.

## ГАРАНТИЙНЫЙ ТАЛОН

Все возникающие вопросы Вы можете задать на форуме [www.forum.novicam.ru](http://www.forum.novicam.ru)  
 Адреса Авторизированных Сервисных Центров (АСЦ)  
 Вы можете посмотреть на сайте [www.novicam.ru](http://www.novicam.ru)  
 Произведено в Китае из оригинальных комплектующих,  
 разработанных в Японии, по заказу и под контролем НОВИКАМ РОССИЯ



## БОНУС МАРКЕТ

**БОНУС МАРКЕТ** – программа лояльности для клиентов ГК Новигрупп и их партнеров, поощряющая лиц, монтирующих оборудование Novicam™ и Далсвязь™, позволяющая накапливать баллы и обменивать их на подарки в нашем интернет-магазине бонусов.

## ▶ КОПИТЕ БАЛЛЫ

Каждой модели камеры, регистратора, домофона, вызывной панели или репитера соответствует определенное количество баллов. Таблицу соответствия, Вы можете посмотреть на нашем сайте [www.novicam.ru](http://www.novicam.ru) и [www.dalsvyaz.ru](http://www.dalsvyaz.ru) в разделе **Бонус Маркет**. Для зачисления необходимо:

- Подписаться на нас в соцсетях;  
Войти в личный кабинет;
- Ввести уникальный номер, состоящий из последних 7 символов серийного номера устройства, расположенном на стикере оборудования.

## ▶ ПОЛУЧАЙТЕ БОЛЬШЕ БАЛЛОВ

Дополнительные баллы также могут начисляться за участие в наших мероприятиях: семинарах, вебинарах, мотивационных акциях и проч.

## ▶ МЕНЯЙТЕ БАЛЛЫ НА НУЖНЫЕ ПОДАРКИ

Накопив достаточное количество баллов, Вы можете выбрать себе подарок в каталоге.

Доставка товаров осуществляется бесплатно до пункта выдачи заказов интернет-магазина **Все инструменты**, до двери, если эта опция доступна для Вашего города, или до ближайшего офиса **Дилера** или **Партнера** ГК Новигрупп.  
 С полными условиями и правилами программы **Бонус Маркет** можно ознакомиться на сайтах [www.novicam.ru](http://www.novicam.ru) и [www.dalsvyaz.ru](http://www.dalsvyaz.ru)

ОТДЕЛ  
ТЕХНИЧЕСКОГО  
КОНТРОЛЯ  
**novicam**

