

HiWatch
by **HIKVISION**

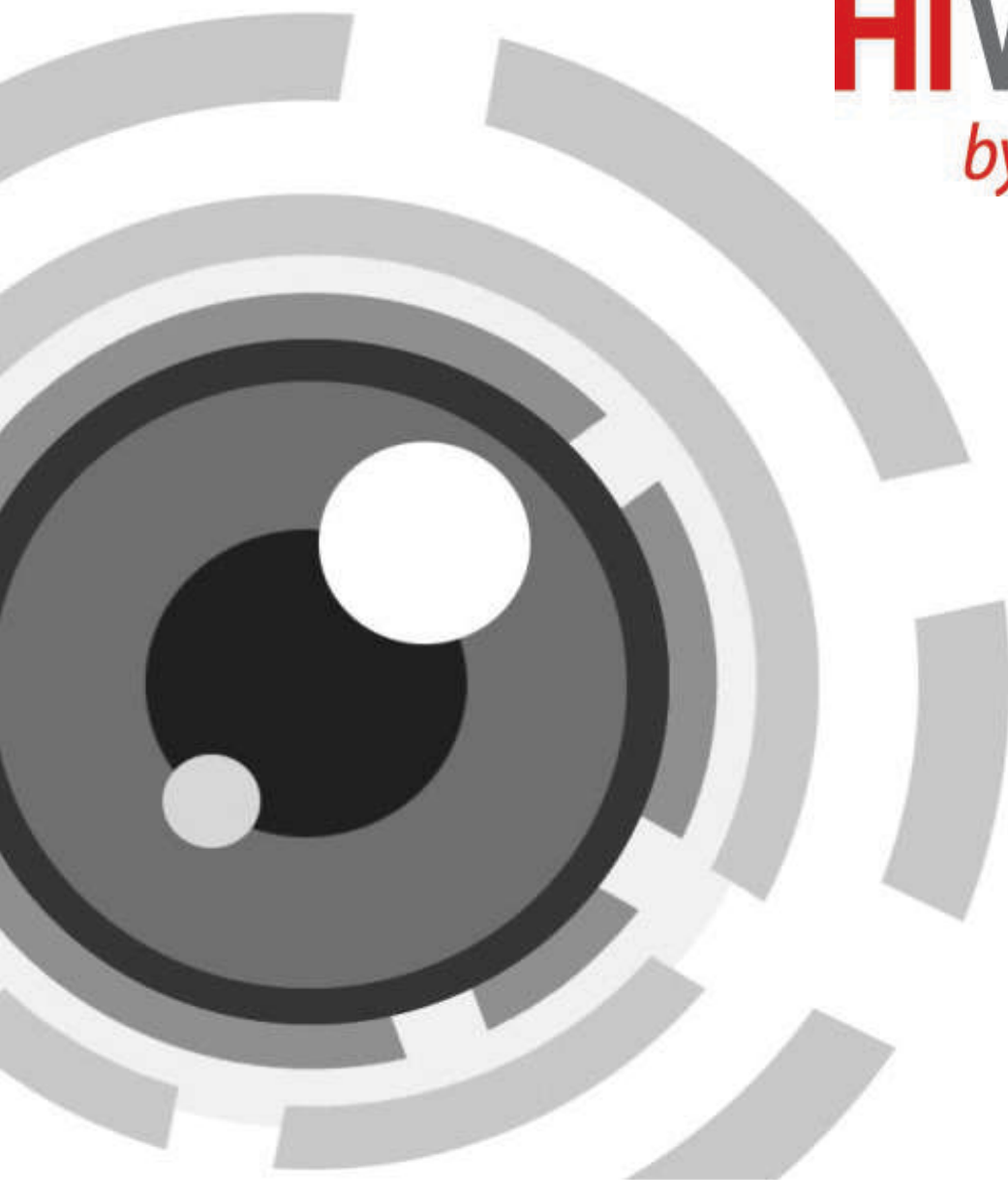

Терминал доступа с функцией распознавания лиц

Руководство пользователя

Правовая информация

©2020 Hangzhou Hikvision Digital Technology Co., Ltd. Все права защищены.

О руководстве

Руководство содержит инструкции для использования и управления продуктом. Изображения, графики и вся другая информация предназначена только для ознакомления. Этот документ может быть изменен без уведомления, в связи с обновлением прошивки и по другим причинам. Последнюю версию настоящего документа можно найти на веб-сайте (<https://www.hikvision.com/>).

Используйте этот документ под руководством профессионалов, обученных работе с продуктом.

Торговые марки

HIKVISION и другие торговые марки Hikvision и логотипы являются интеллектуальной собственностью Hikvision в различных юрисдикциях.

Другие торговые марки и логотипы, содержащиеся в руководстве, являются собственностью их владельцев.

Правовая информация

ДО МАКСИМАЛЬНО ДОПУСТИМОЙ СТЕПЕНИ, РАЗРЕШЕННОЙ ДЕЙСТВУЮЩИМ ЗАКОНОДАТЕЛЬСТВОМ, ДАННОЕ РУКОВОДСТВО, ПРОДУКТ, АППАРАТУРА, ПРОГРАММНОЕ И АППАРАТНОЕ ОБЕСПЕЧЕНИЕ ПРЕДОСТАВЛЯЕТСЯ «КАК ЕСТЬ», СО ВСЕМИ ОШИБКАМИ И НЕТОЧНОСТЯМИ. HIKVISION НЕ ДАЕТ НИКАКИХ ГАРАНТИЙ, ЯВНЫХ ИЛИ ПОДРАЗУМЕВАЕМЫХ, КАСАТЕЛЬНО УДОВЛЕТВОРИТЕЛЬНОСТИ КАЧЕСТВА ИЛИ СООТВЕТСТВИЯ УКАЗАННЫМ ЦЕЛЯМ. ОТВЕТСТВЕННОСТЬ ЗА ИСПОЛЬЗОВАНИЕ ПРОДУКТА НЕСЕТ ПОЛЬЗОВАТЕЛЬ. HIKVISION НЕ НЕСЕТ ОТВЕТСТВЕННОСТИ ПЕРЕД ПОТРЕБИТЕЛЕМ ЗА КАКОЙ-ЛИБО СЛУЧАЙНЫЙ ИЛИ КОСВЕННЫЙ УЩЕРБ, ВКЛЮЧАЯ УБЫТКИ ИЗ-ЗА ПОТЕРИ ПРИБЫЛИ, ПЕРЕРЫВА В ДЕЯТЕЛЬНОСТИ ИЛИ ПОТЕРИ ДАННЫХ ИЛИ ДОКУМЕНТАЦИИ, ПО ПРИЧИНЕ НАРУШЕНИЯ УСЛОВИЙ КОНТРАКТА, ТРЕБОВАНИЙ (ВКЛЮЧАЯ ХАЛАТНОСТЬ), УДОВЛЕТВОРИТЕЛЬНОСТИ КАЧЕСТВА ИЛИ ИНОГО, В СВЯЗИ С ИСПОЛЬЗОВАНИЕМ ДАННОГО ПРОДУКТА, ДАЖЕ ЕСЛИ HIKVISION БЫЛО ИЗВЕСТНО О ВОЗМОЖНОСТИ ТАКОГО УЩЕРБА.

ОТВЕТСТВЕННОСТЬ ЗА ИСПОЛЬЗОВАНИЕ ПРОДУКТА С ДОСТУПОМ В ИНТЕРНЕТ НЕСЕТ ПОЛЬЗОВАТЕЛЬ; HIKVISION НЕ НЕСЕТ ОТВЕТСТВЕННОСТИ ЗА НЕНОРМАЛЬНУЮ РАБОТУ ОБОРУДОВАНИЯ, ПОТЕРЮ ИНФОРМАЦИИ И ДРУГИЕ ПОСЛЕДСТВИЯ, ВЫЗВАННЫЕ КИБЕР АТАКАМИ, ВИРУСАМИ ИЛИ ДРУГИМИ ИНТЕРНЕТ РИСКАМИ; ОДНАКО, HIKVISION ОБЕСПЕЧИВАЕТ СВОЕВРЕМЕННУЮ ТЕХНИЧЕСКУЮ ПОДДЕРЖКУ, ЕСЛИ ЭТО НЕОБХОДИМО. ВЫ ОБЯЗУЕТЕСЬ ИСПОЛЬЗОВАТЬ ЭТОТ ПРОДУКТ В СООТВЕТСТВИИ С ДЕЙСТВУЮЩИМ ЗАКОНОДАТЕЛЬСТВОМ, А ТАКЖЕ НЕСЕТЕ ПОЛНУЮ ОТВЕТСТВЕННОСТЬ ЗА ЕГО СОБЛЮДЕНИЕ. В ЧАСТНОСТИ, ВЫ НЕСЕТЕ ОТВЕТСТВЕННОСТЬ ЗА ИСПОЛЬЗОВАНИЕ ДАННОГО ПРОДУКТА ТАКИМ ОБРАЗОМ, ЧТОБЫ НЕ НАРУШАТЬ ПРАВА ТРЕТЬИХ ЛИЦ, ВКЛЮЧАЯ ПРАВА НА ПУБЛИЧНОСТЬ, ПРАВА НА ИНТЕЛЛЕКТУАЛЬНУЮ СОБСТВЕННОСТЬ, ЗАЩИТУ ДАННЫХ И

ДРУГИЕ ПРАВА КАСАТЕЛЬНО НЕПРИКОСНОВЕННОСТИ ЧАСТНОЙ ЖИЗНИ. ВЫ ОБЯЗУЕТЕСЬ НЕ ИСПОЛЬЗОВАТЬ ЭТОТ ПРОДУКТ В ЗАПРЕЩЕННЫХ ЦЕЛЯХ, ВКЛЮЧАЯ РАЗРАБОТКУ ИЛИ ПРОИЗВОДСТВО ОРУЖИЯ МАССОВОГО ПОРАЖЕНИЯ, РАЗРАБОТКУ ИЛИ ПРОИЗВОДСТВО ХИМИЧЕСКОГО ИЛИ БИОЛОГИЧЕСКОГО ОРУЖИЯ, ЛЮБУЮ ДЕЯТЕЛЬНОСТЬ, СВЯЗАННУЮ С ЯДЕРНЫМИ ВЗРЫВЧАТЫМИ ВЕЩЕСТВАМИ, НЕБЕЗОПАСНЫМ ЯДЕРНЫМ ТОПЛИВНЫМ ЦИКЛОМ ИЛИ НАРУШАЮЩУЮ ПРАВА ЧЕЛОВЕКА.

В СЛУЧАЕ КАКИХ-ЛИБО КОНФЛИКТОВ МЕЖДУ НАСТОЯЩИМ РУКОВОДСТВОМ И ДЕЙСТВУЮЩИМ ЗАКОНОДАТЕЛЬСТВОМ, ПОСЛЕДНЕЕ ПРЕВАЛИРУЕТ.



Защита данных

Во время использования устройства личные данные будут собираться, храниться и обрабатываться. При разработке устройств Hikvision соблюдаются принципы конфиденциальности в целях защиты данных. Например, устройства с функциями распознавания лиц разработаны таким образом, что сохраняемые биометрические данные защищены шифрованием; в устройствах с функцией идентификации по отпечатку пальца будут сохранены только шаблоны отпечатка пальца и, таким образом, изображение отпечатка пальца не подлежит реконструкции.

Поскольку данные находятся под вашим контролем, сбор, хранение, обработку и передачу данных необходимо выполнять в соответствии с применимыми законами и требованиями по защите данных. Также необходимо выполнять действия по безопасности для защиты личных данных, такие как разумный административный и физический контроль безопасности, периодические обзоры и оценки эффективности мер безопасности.

Условные обозначения

В настоящем документе используются следующие символы:

Символ	Описание
 Предупреждения	Указывает на опасную ситуацию, которая, если не удастся ее избежать, может привести к летальному исходу или серьезным травмам.
 Предостережения	Указывает на потенциально опасную ситуацию, которая, если не удастся ее избежать, может привести к повреждению оборудования, потере данных, ухудшению рабочих характеристик, либо к получению неожиданных результатов.
 Примечание	Предоставляет дополнительную информацию, чтобы подчеркнуть или дополнить важные пункты основного текста.

Регулирующая информация

Информация о FCC

Обратите внимание, что изменения или модификации, не одобренные явно стороной, ответственной за соответствие, может привести к аннулированию полномочий пользователя по работе с данным оборудованием.

Соответствие FCC: это оборудование прошло испытания и соответствует регламенту для цифрового устройства класса В, применительно к части 15 Правил FCC. Данный регламент разработан для того, чтобы обеспечить необходимую защиту от вредных помех, возникающих при использовании оборудования в коммерческой среде. Это оборудование генерирует, использует, и может излучать радиоволны на разных частотах и, если устройство установлено и используется не в соответствии с инструкцией, оно может создавать помехи для радиосигналов. Тем не менее, нет никакой гарантии, что помехи не возникнут в каких-либо конкретных случаях установки. Если оборудование создает вредные помехи для приема радио- или телевизионных сигналов, что может быть определено путем включения и выключения оборудования, пользователю рекомендуется попытаться устранить помехи одним или несколькими способами, а именно:

- Изменить ориентацию или местоположение приемной антенны.
- Увеличить расстояние между оборудованием и приемником.
- Подключить оборудование к розетке в цепи, отличной от той, к которой подключен приемник.
- Обратиться к дилеру или опытному радио/телемастеру.

Данное оборудование следует устанавливать и эксплуатировать на расстоянии не менее 20 см между источником излучения и пользователем.

Условия FCC

Это устройство соответствует требованиям части 15 правил FCC. Эксплуатация допускается при соблюдении следующих двух условий:

1. Данное устройство не должно создавать вредных помех.
2. Данное устройство должно выдерживать возможные помехи, включая те, которые могут привести к выполнению нежелательных операций.

Соответствие стандартам ЕС



Данный продукт и — если применимо — также и поставляемые принадлежности отмечены знаком «CE» и, следовательно, согласованы с европейскими стандартами, перечисленными под директивами 2014/30/EC EMC, 2014/53/EC и 2011/65/EC RoHS.



2012/19/ЕС (директива WEEE): продукты, отмеченные данным знаком, запрещено выбрасывать в коллекторы несортированного мусора в Европейском союзе. Для надлежащей переработки верните этот продукт своему местному поставщику при покупке эквивалентного нового оборудования или утилизируйте его в специально предназначенных точках сбора. За дополнительной информацией обратитесь по адресу: www.recyclethis.info



2006/66/ЕС (директива о батареях): данный продукт оснащен батареей, которую запрещено выбрасывать в коллекторы несортированного мусора в Европейском союзе. Подробная информация о батарее изложена в документации продукта. Батарея отмечена значком, который может включать наименования, обозначающие содержание кадмия (Cd), свинца (Pb) или ртути (Hg). Для надлежащей утилизации возвратите батарею своему поставщику либо избавьтесь от нее в специально предназначенных точках сбора. За дополнительной информацией обратитесь по адресу: www.recyclethis.info



Инструкция по технике безопасности

Эта инструкция предназначена для того, чтобы пользователь мог использовать продукт правильно и избежать опасности или причинения вреда имуществу.

Меры предосторожности разделены на «Предупреждения» и «Предостережения».

Предупреждения: игнорирование предупреждений может привести к тяжелым травмам или смерти.

Предостережения: игнорирование любого из предостережений может привести к травмам или порче оборудования.

	
Предупреждения: следуйте данным правилам для предотвращения серьезных травм и смертельных случаев.	Предостережения: следуйте мерам предосторожности, чтобы предотвратить возможные повреждения или материальный ущерб.

Предупреждения

- Эксплуатация электронных устройств должна строго соответствовать правилам электробезопасности, противопожарной защиты и другим соответствующим нормам в регионе эксплуатации.
- Используйте адаптер питания соответствующей компании. Потребляемая мощность не может быть меньше требуемого значения.
- Не подключайте несколько устройств к одному блоку питания, перегрузка адаптера может привести к перегреву или возгоранию.
- Прежде чем подключать, устанавливать или разбирать устройство, убедитесь, что питание отключено.
- Если устройство устанавливается на потолок или стену, убедитесь, что оно надежно закреплено.
- Если из устройства идет дым или доносится шум – отключите питание, извлеките кабель и свяжитесь с сервисным центром.
- При замене батареи батареей несоответствующего типа существует риск взрыва.
- Замена батареи на батарею несоответствующего типа может привести к нарушению мер предосторожности (например, в случае некоторых типов литиевых батарей).
- Данное оборудование не подходит для использования в местах, где могут присутствовать дети.
- Запрещено бросать батарею в огонь или духовку, а также повреждать батарею механически, так как это может привести к взрыву.
- Запрещено оставлять батарею в окружающей среде при очень высоких температурах, так как это может привести к взрыву или утечке горючей жидкости или газа.
- Запрещено подвергать батарею воздействию крайне низкого давления воздуха, так как это может привести к взрыву или утечке горючей жидкости или газа.
- Использованные батареи необходимо утилизировать в соответствии с инструкциями

- Если продукт не работает должным образом, необходимо обратиться к дилеру или в ближайший сервисный центр. Не пытайтесь самостоятельно разобрать устройство. Компания не несет ответственность за проблемы, вызванные несанкционированным ремонтом или техническим обслуживанием.

⚠ Предостережения

- Запрещено ронять устройство и подвергать воздействию сильных электромагнитных помех. Избегайте установки устройства на вибрирующую поверхность или в местах, подверженных ударам (пренебрежение этим предостережением может привести к повреждению устройства).
- Запрещено размещать устройство в местах с чрезвычайно высокой или низкой температурой окружающей среды (подробная информация о рабочей температуре представлена в спецификации устройства), в пыльной или влажной среде, запрещено подвергать устройство воздействию сильных электромагнитных помех.
- Не подвергайте крышку устройства, предназначенного для использования внутри помещения, воздействию дождя или влаги.
- Не подвергайте устройство воздействию прямых солнечных лучей, не устанавливайте в местах с плохой вентиляцией или рядом с источником тепла таким, как обогреватель или радиатор (пренебрежение этим предостережением может привести к пожару).
- Запрещено направлять устройство на солнце или очень яркие источники света. Яркий свет может вызвать размытие или потерю четкости изображения (что не является признаком неисправности), а также повлиять на срок службы матрицы.
- Используйте прилагаемую перчатку во время демонтажа крышки устройства, избегайте прямого контакта с крышкой устройства, так как пот и жир с пальцев могут стать причиной разрушения защитного покрытия на поверхности устройства.
- Для очистки внутренних и внешних поверхностей крышки устройства используйте мягкую и сухую ткань, не используйте щелочные моющие средства.
- Сохраните упаковку после распаковки для использования в будущем. В случае сбоя работы устройство необходимо вернуть на завод (с оригинальной упаковкой). Транспортировка без оригинальной упаковки может привести к повреждению устройства и к дополнительным расходам.
- Неправильное использование или замена батареи может привести к опасности взрыва. Проводите замену на такие же батареи или аналогичные. Утилизируйте использованные батареи в соответствии с инструкциями, предоставленными производителем батарей.
- Продукты с биометрическим распознаванием не на 100 % применимы для защиты от подделки биометрических данных. Используйте несколько режимов аутентификации, если требуется более высокий уровень безопасности.
- Входное напряжение AC от 100 до 240 В или DC 12 В должно соответствовать стандарту безопасного сверхнизкого напряжения (SELV) и ограниченному источнику питания стандарта IEC60950-1. Подробная информация представлена в технических спецификациях.

Доступные модели

Наименование	Модель
Терминал доступа с функцией распознавания лиц	ACT-T1341M
	ACT-T1341MF

Используйте только те источники питания, которые указаны ниже:

Модель	Производитель	Стандарт
ADS-26FSG-12 12024EPG	Shenzhen Honor Electronic Co.,Ltd	PG
MSA-C2000IC12.0-24P-DE	MOSO Technology Co.,Ltd	PDE
ADS-26FSG-12 12024EPB	Shenzhen Honor Electronic Co.,Ltd	PB
ADS-26FSG-12 12024EPCU/EPC	Shenzhen Honor Electronic Co.,Ltd	PCU
ADS-26FSG-12 12024EPI-01	Shenzhen Honor Electronic Co.,Ltd	PI
ADS-26FSG-12 12024EPBR	Shenzhen Honor Electronic Co.,Ltd	PBR

 **Примечание:** убедитесь, что источник питания расположен внутри помещения, при этом рабочая температура составляет от 0 до 40 °С.

Содержание

Раздел 1 Представление продукта	1
1.1 Представление продукта	1
1.2 Особенности	1
Раздел 2 Внешний вид устройства.....	3
Раздел 3 Установка	5
3.1 Среда установки.....	5
3.2 Установка с использованием монтажной коробки.....	5
3.3 Установка без монтажной коробки	8
Раздел 4 Подключение	13
4.1 Описание разъемов.....	13
4.2 Подключение устройства (стандартный режим).....	14
4.3 Подключение к модулю безопасности двери	15
4.4 Подключение модуля пожарной тревоги.....	17
4.4.1 Схема подключения типа безопасности «Дверь остается открытой при отключении питания»	17
4.4.2 Схема подключения типа безопасности «Дверь закрывается при отключении питания»	22
Раздел 5 Активация устройства	25
5.1 Активация через устройство	25
5.2 Активация через веб-интерфейс	26
5.3 Активация через ПО SADP	27
5.4 Активация через клиентское ПО	28
Раздел 6 Быстрые операции	30
6.1 Выбор языка.....	30
6.2 Настройка режима работы	31
6.3 Задание роли администратора	32
Раздел 7 Основные операции.....	35
7.1 Вход в систему.....	35
7.1.1 Вход в систему в качестве администратора.....	35
7.1.2 Вход в систему с использованием пароля активации	36

7.2 Настройка связи	37
7.2.1 Настройка параметров проводной сети	37
7.2.2 Настройка параметров RS-485	38
7.2.3 Настройка параметров интерфейса Wiegand	39
7.3 Управление пользователями	40
7.3.1 Добавление администратора	41
7.3.2 Добавление изображения лица	42
7.3.3 Добавление карты	44
7.3.4 Просмотр пароля	45
7.3.5 Настройка режима аутентификации	46
7.3.6 Поиск и изменение параметров пользователя	46
7.4 Управление данными	47
7.4.1 Удаление данных	47
7.4.2 Импорт данных	47
7.4.3 Экспорт данных	48
7.5 Идентификация личности	48
7.5.1 Аутентификация с помощью одного типа учетных данных	49
7.5.2 Аутентификация с помощью нескольких типов учетных данных	49
7.6 Основные настройки	50
7.7 Настройка биометрических параметров	52
7.8 Настройка параметров контроля доступа	54
7.9 Настройка учета рабочего времени (УРВ)	56
7.9.1 Отключение функции учета рабочего времени через устройство	56
7.9.2 Настройка подсчета результатов УРВ вручную через устройство	57
7.9.3 Настройка параметров автоматического учета рабочего времени через устройство	59
7.9.4 Настройка параметров автоматического УРВ и УРВ вручную через устройство	60
7.10 Обслуживание системы	62
7.11 Видеодомофония	63
7.11.1 Вызов клиентского ПО с устройства	64
7.11.2 Вызов центра мониторинга с устройства	64

7.11.3 Вызов устройства с клиентского ПО	65
7.11.4 Вызов кабинета с устройства	66
7.11.5 Вызов мобильного клиента с устройства	66
Глава 8 Работа через веб-интерфейс	68
8.1 Вход в систему.....	68
8.2 Просмотр в режиме реального времени	68
8.3 Управление сотрудниками/посетителями	69
8.4 Поиск события.....	70
8.5 Настройка	71
8.5.1 Настройка локальных параметров	71
8.5.2 Просмотр информации об устройстве.....	72
8.5.3 Настройка времени.....	72
8.5.4 Настройка перехода на летнее время (DST).....	73
8.5.5 Просмотр лицензии на ПО с открытым исходным кодом	73
8.5.6 Обновление и техническое обслуживание	73
8.5.7 Запрос журнала.....	75
8.5.8 Настройка режима безопасности.....	75
8.5.9 Управление сертификатами	76
8.5.10 Изменение пароля администратора.....	77
8.5.11 Просмотр информации о постановке/снятии с охраны	77
8.5.12 Настройка сетевых параметров.....	78
8.5.13 Настройка параметров видео и аудио	81
8.5.14 Настройка голосовых предупреждений.....	82
8.5.15 Настройка параметров изображения	83
8.5.16 Настройка яркости подсветки.....	84
8.5.17 Настройка учета рабочего времени (УРВ)	85
8.5.18 Настройка параметров видеодомофонии	88
8.5.19 Настройка параметров контроля доступа	90
8.5.20 Настройка биометрических параметров.....	97
8.5.20 Настройка отображения уведомлений	100

Раздел 9 Настройка клиентского ПО	102
9.1 Схема настройки клиентского ПО	102
9.2 Управление устройством	103
9.2.1 Добавление устройства	103
9.2.2 Сброс пароля устройства	113
9.3 Управление группами	114
9.3.1 Добавление группы	114
9.3.2 Добавление ресурсов в группу	114
9.3.3 Изменение параметров ресурса	115
9.3.4 Удаление ресурсов из группы	115
9.4 Управление сотрудниками/посетителями	115
9.4.1 Добавление организации	116
9.4.2 Настройка основной информации	116
9.4.3 Выпуск карт в локальном режиме	118
9.4.4 Загрузка изображения лица с локального ПК	119
9.4.5 Получение снимка лица с помощью клиентского ПО	120
9.4.6 Получение снимка лица с помощью устройства контроля доступа	121
9.4.7 Сбор отпечатков пальцев с помощью клиента	122
9.4.8 Сбор отпечатков пальцев с помощью устройства контроля доступа	123
9.4.9 Настройка информации контроля доступа	124
9.4.10 Редактирование информации о сотруднике/посетителе	126
9.4.11 Настройка информации о жильце	127
9.4.12 Настройка дополнительной информации	128
9.4.13 Импорт и экспорт информации о сотруднике/посетителе	128
9.4.14 Импорт информации о сотруднике/посетителе	129
9.4.15 Импорт изображений сотрудников/посетителей	129
9.4.16 Экспорт информации о сотруднике/посетителе	130
9.4.17 Экспорт изображений сотрудников/посетителей	131
9.4.18 Удаление зарегистрированных изображений	131
9.4.19 Получение информации о пользователе с устройства контроля доступа ..	132
9.4.20 Перемещение сотрудника/посетителя в другую организацию	133

9.4.21 Выдача карт сотрудникам/посетителям в пакетном режиме	133
9.4.22 Уведомление о потере карты	133
9.4.23 Настройка параметров выпуска карт.....	134
9.5 Настройка графиков и шаблонов	135
9.5.1 Добавление выходных дней	135
9.5.2 Добавление шаблона	136
9.6 Настройка группы контроля доступа для назначения разрешений на доступ	138
9.7 Настройка расширенных функций.....	140
9.7.1 Настройка параметров устройства.....	141
9.7.2 Настройка параметров «Оставить открытой» / «Оставить закрытой»	146
9.7.3 Настройка многофакторной аутентификации	148
9.7.4 Настройка правила Wiegand	150
9.7.5 Настройка режима аутентификации	152
9.7.6 Настройка режима аутентификации и расписания считывателя карт.....	153
9.7.7 Настройка аутентификации первого пользователя	155
9.7.8 Настройка запрета двойного прохода.....	156
9.7.9 Настройка параметров устройства.....	157
9.8 Настройка действий привязки для устройств контроля доступа	164
9.8.1 Настройка действий на клиентском ПО при событии доступа.....	164
9.8.2 Настройка действий устройства при событии доступа	165
9.8.3 Настройка действий устройства при считывании карт	166
9.8.4 Настройка действий устройства для идентификатора пользователя	167
9.9 Управление состоянием двери	169
9.10 Центр событий.....	170
9.10.1 Включение функции получения события от устройств.....	170
9.10.2 Просмотр событий в режиме реального времени.....	171
9.10.3 Поиск по журналу событий.....	173
9.11 УРВ.....	178
9.11.1 Настройка параметров УРВ.....	178
9.11.2 Добавление общего расписания	185
9.11.3 Добавление смены	188

Терминал доступа с функцией распознавания лиц — руководство пользователя

9.11.4 Управление графиком смены.....	190
9.11.5 Изменение записи регистрации прихода/ухода вручную	195
9.11.6 Добавление отпусков и командировок.....	196
9.11.7 Расчет данных УРВ вручную	197
9.11.8 Статистика УРВ.....	198
9.12 Настройки системы.....	202
9.12.1 Настройка основных параметров.....	202
9.12.2 Настройка хранения изображений	203
9.12.3 Настройка звукового сигнала тревоги	204
9.12.4 Настройка параметров контроля доступа и видеодомофонии	204
9.12.5 Настройка пути сохранения файлов	205
9.12.6 Настройка параметров электронной почты.....	205
9.13 Эксплуатация и техническое обслуживание.....	207
A. Советы по сканированию отпечатков пальцев.....	208
Б. Советы по сбору/сравнению изображений лиц	210
С. Рекомендации по среде установки	212
D. Размеры.....	213
E. Коммуникационная матрица и команды устройства.....	215

Раздел 1 Представление продукта

1.1 Представление продукта

Терминал распознавания лиц является терминалом доступа с функцией распознавания лиц. В основном применяется в системах контроля доступа на территории логистических центров, аэропортов, образовательных учреждений, жилых помещений, на станциях сигнализации и т. д.

1.2 Особенности

- 4.3" сенсорный экран 2 Мп, 2 широкоугольных объектива
- Детекция подлинности биометрических данных лица (антиспуфинг)
- Расстояние распознавания лиц: от 0.3 до 1.5 м
- Алгоритм глубокого обучения
- Количество лиц: 3000, количество карт: 3000, количество отпечатков пальцев: 3000 (должно поддерживаться моделью устройства), количество событий: 150 000
- Скорость распознавания лиц < 0.2 с/чел.; точность распознавания лиц $\geq 99\%$
- Привязка захвата и хранение захваченных изображений
- Передает данные карты и пользователя из или в клиентское программное обеспечение по протоколу TCP/IP и сохраняет данные в клиентском программном обеспечении
- Импорт изображений с USB-накопителя на устройство или экспорт изображений, событий с устройства на USB-накопитель.
- Автономная работа
- Управление, поиск и установка данных устройства после локального входа в устройство
- Возможность подключения к одному внешнему считывателю карт через протокол RS-485
- Возможность подключения к модулю безопасности двери через протокол RS-485, чтобы избежать открытия двери при разрушении терминала
- Возможность подключения к одному внешнему контроллеру доступа или Wiegand считывателю карт через протокол Wiegand
- Двусторонняя аудиосвязь с видеодомофоном и вызывной панелью
- Поддержка 6 статусов УРВ, включая регистрацию входа/выхода, ухода на перерыв, возвращения с перерыва, сверхурочной работы, раннего ухода с работы.
- Конфигурация через веб-клиент
- Удаленное открытие дверей и запуск просмотра в режиме реального времени через мобильный клиент
- Поддержка протоколов ISAPI и ISUP 5.0
- Поддержка английского, испанского (Южная Америка), арабского, тайского, индонезийского, русского, вьетнамского, португальского (Бразилия) языков

Терминал доступа с функцией распознавания лиц — руководство пользователя



Примечание

Продукты с биометрическим распознаванием не на 100 % применимы для защиты от подделки биометрических данных. Используйте несколько режимов аутентификации, если требуется более высокий уровень безопасности.

Раздел 2 Внешний вид устройства

Подробная информация о терминале доступа с функцией распознавания лиц представлена далее.







Рисунок 2-1. Схема терминала доступа с функцией распознавания лиц

Таблица 2-1. Описание терминала доступа с функцией распознавания лиц

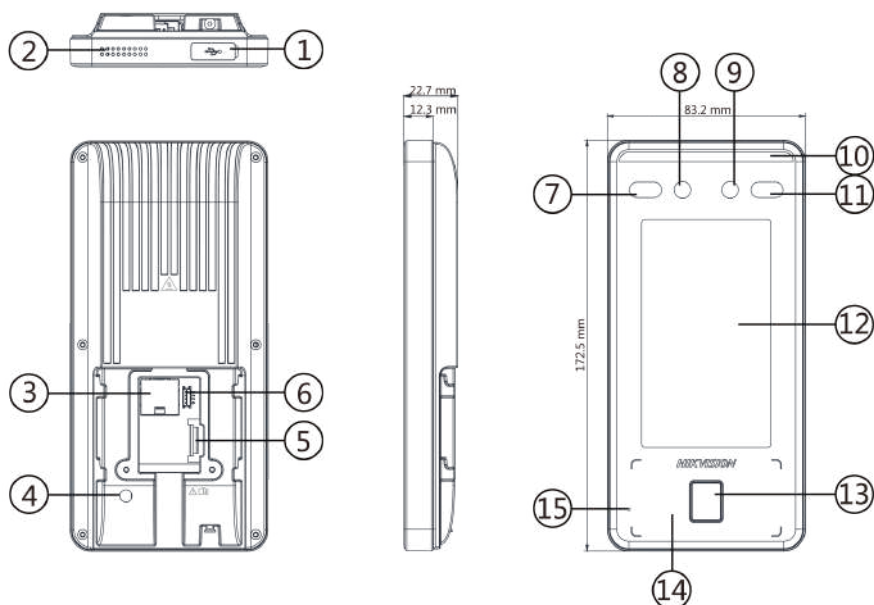
№	Описание
1	Micro USB <hr/>  Примечание Кабель micro USB входит в комплект. <hr/>
2	Динамик
3	Сетевой интерфейс
4	Детектор саботажа
5	Разъемы
6	Служебный порт
7	ИК-подсветка
8	Камера
9	Камера

Терминал доступа с функцией распознавания лиц — руководство пользователя

№	Описание
10	Подсветка белым светом
11	ИК-подсветка
12	Экран
13	Модуль считывания отпечатков пальцев <hr/>  Примечание Только часть устройств поддерживает данный модуль.
14	Область считывания карт
15	Микрофон

: нагрев деталей! При работе с такими деталями возможен ожог пальцев. После выключения необходимо подождать полчаса, прежде чем работать с деталями. Указывает на то, что предмет может быть горячим, и к нему нельзя прикасаться без соблюдения мер предосторожности. Устройство с такой наклейкой предназначено для установки в месте с ограниченным доступом. Доступ к этому устройству могут получить только обслуживающий персонал или пользователи, которые проинструктированы о причинах ограничений, накладываемых на данное место, а также о любых мерах предосторожности, которые должны быть предприняты.

Раздел 3 Установка

3.1 Среда установки

- Избегайте попадания на устройство контрольного света, а также прямых и не прямых солнечных лучей.
- Для обеспечения лучшего распознавания источник света должен быть расположен в среде установки или недалеко от места установки.



Примечание

Подробная информация представлена в разделе **Рекомендации по среде установки**.

3.2 Установка с использованием монтажной коробки

Шаги



Примечание

Дополнительная сила должна быть в три раза больше веса оборудования. Оборудование и связанные с ним монтажные средства должны оставаться в безопасности во время установки. После установки оборудование, включая любую соответствующую монтажную плату, не должно быть повреждено.

1. Убедитесь, что монтажная коробка установлена на стене.



Рисунок 3-1. Установка монтажной коробки

Терминал доступа с функцией распознавания лиц — руководство пользователя

2. Закрепите плату основания на монтажной коробке с помощью двух винтов, поставляемых в комплекте (SC-K1M4×6-SUS).

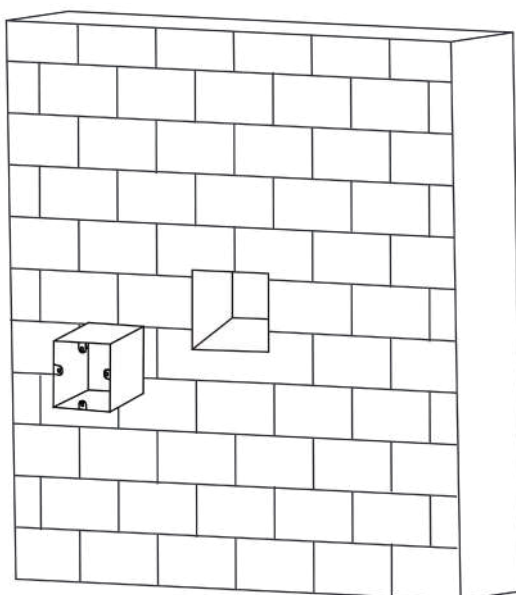

Рисунок 3-2. Фиксация платы основания

3. Закрепите монтажную плату на плате основания 4 винтами, поставляемыми в комплекте (KA4×22-SUS).

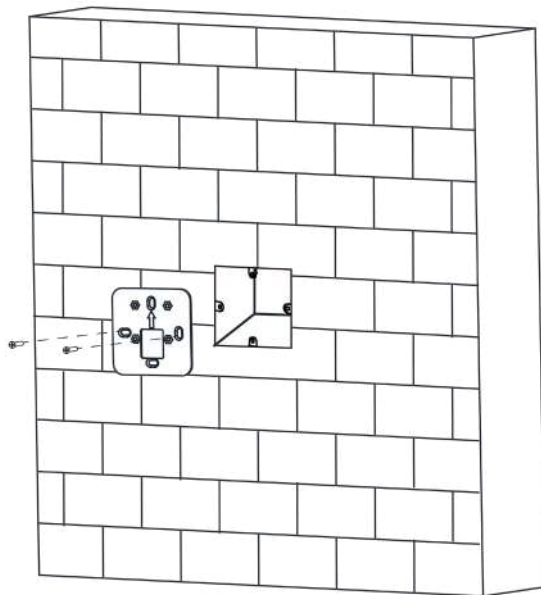

Рисунок 3-3. Установка монтажной платы

4. Проложите кабели через отверстие для кабеля на монтажной плате и подключите кабели внешних устройств к разъемам.
5. Расположите устройство на монтажной плате в соответствии с инструкцией.

Терминал доступа с функцией распознавания лиц — руководство пользователя

**Примечание**

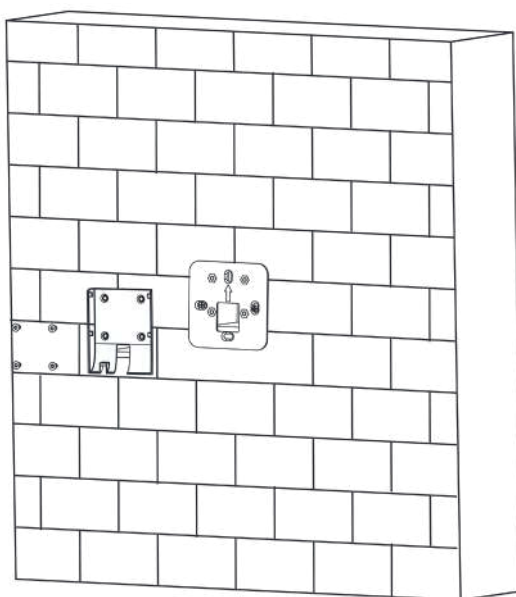
Если устройство устанавливается снаружи помещения, необходимо установить защитный экран. Подробную информацию могут предоставить специалисты технической поддержки.

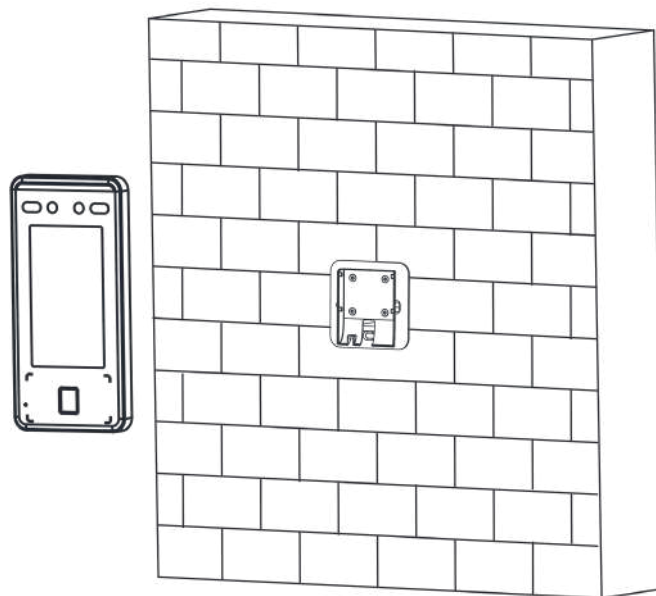
**Рисунок 3-4. Установка устройства**

6. Закрепите устройство и монтажную плату с помощью 1 винта (SC-KM3X6-H2-SU), поставляемого в комплекте.

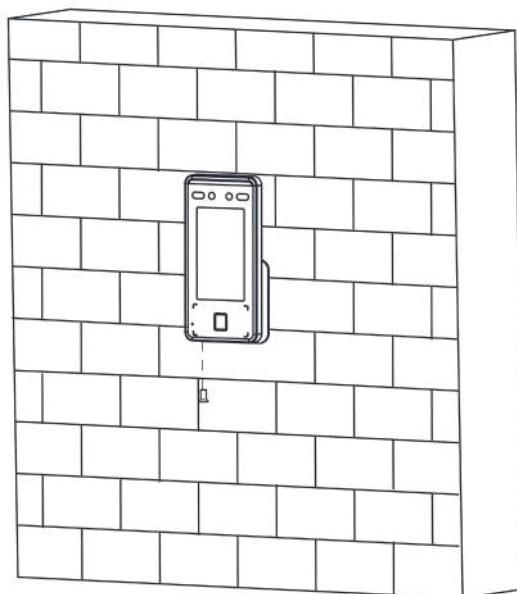
**Рисунок 3-5. Фиксация устройства**

7. Нанесите силиконовый герметик на стыки между задней панелью устройства и стеной (кроме нижней стороны), чтобы предотвратить попадание воды в отверстия.



Рисунок 3-6. Нанесение силиконового герметика

Английский язык	Русский язык
Apply Silicone Sealant	Используйте силиконовый герметик

3.3 Установка без монтажной коробки

Шаги

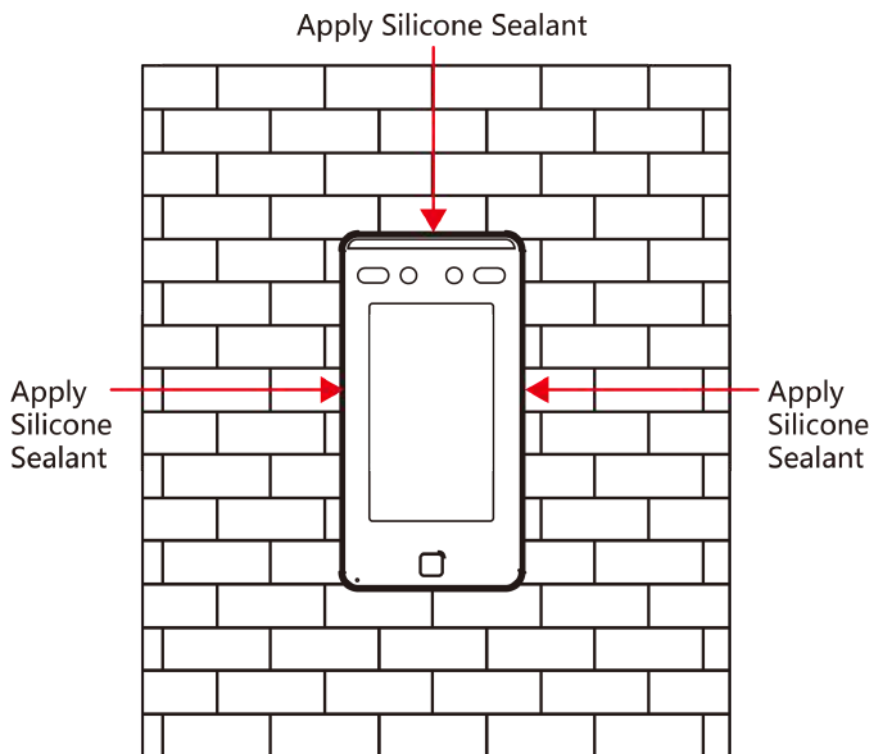
Примечание

Дополнительная сила должна быть в три раза больше веса оборудования. Оборудование и связанные с ним монтажные средства должны оставаться в безопасности во время установки. После установки оборудование, включая любую соответствующую монтажную плату, не должно быть повреждено.

1. В соответствии с линией отсчета на монтажном шаблоне расположите монтажный шаблон на стене или другой поверхности на 1.4 метра выше уровня земли.



Рисунок 3-7. Монтажный шаблон

Английский язык	Русский язык
Hole	Отверстие
Mounting Template	Монтажный шаблон
Paste the template on the required place. Drill screw and cable holes according to the template.	Разместите шаблон в необходимом месте. Просверлите отверстия для винтов и кабелей по шаблону.
The actual product's width and length maybe be 15 mm longer than the template's.	Фактическая ширина и длина продукта могут быть на 15 мм больше, чем параметры шаблона.

Терминал доступа с функцией распознавания лиц — руководство пользователя

Английский язык	Русский язык
Hole 1: Wall Mounting Screw Hole Hole 2: Gang Box Screw Hole Hole 3: Cable Hole	Отверстие 1: отверстие для винта для установки на стену Отверстие 2: отверстие для винта для установки монтажной коробки Отверстие 3: отверстие для кабеля
Datum Line	Справочная линия
The recommended distance from the ground level is 1.40 m and it is adjustable depends on the height of the body.	Рекомендуемое расстояние от земли составляет 1.40 м, оно регулируется в зависимости от роста.
UP	Верх

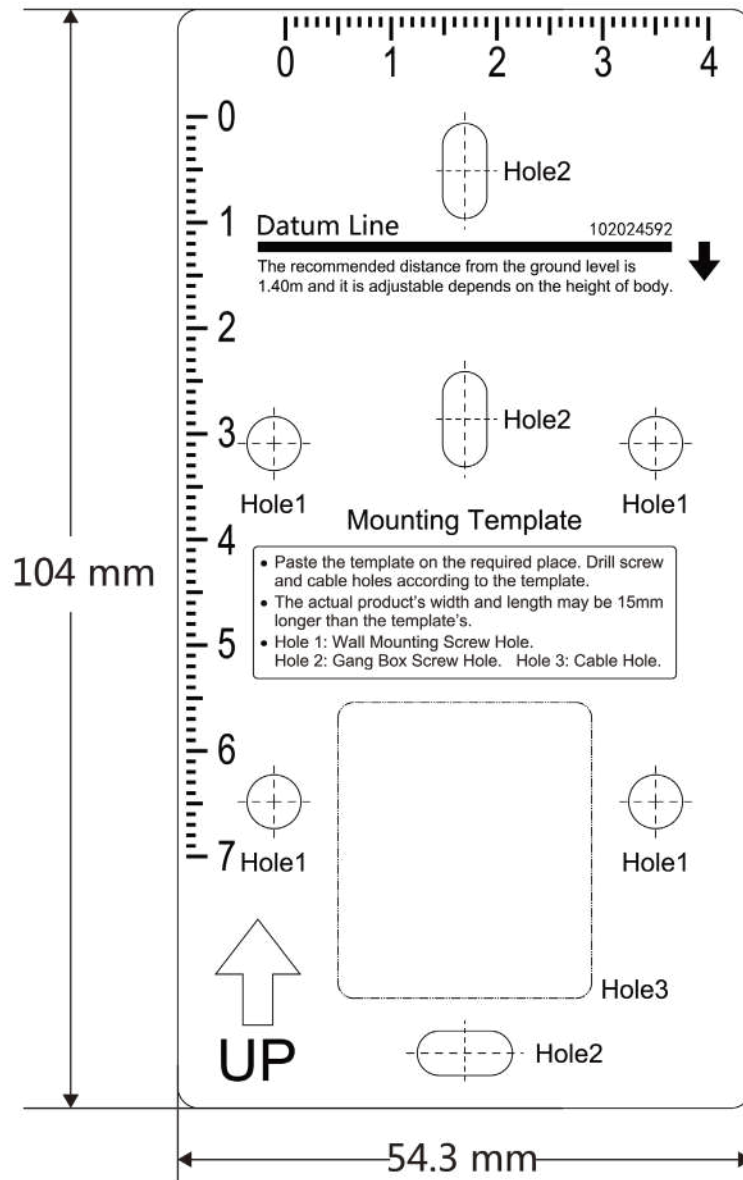
2. Просверлите отверстия в стене или другой поверхности в соответствии инструкциями, представленными на монтажном шаблоне.
3. Проложите кабели через отверстие для кабеля на монтажной плате и подключите кабели внешних устройств к разъемам.
4. Совместите отверстия с монтажной платой и закрепите монтажную плату на стене 4 прилагаемыми винтами.



Рисунок 3-8. Установка монтажной платы

5. Расположите устройство на монтажной плате в соответствии с инструкцией.

 **Примечание**

Если устройство устанавливается снаружи помещения, необходимо установить защитный экран. Подробную информацию могут предоставить специалисты технической поддержки.

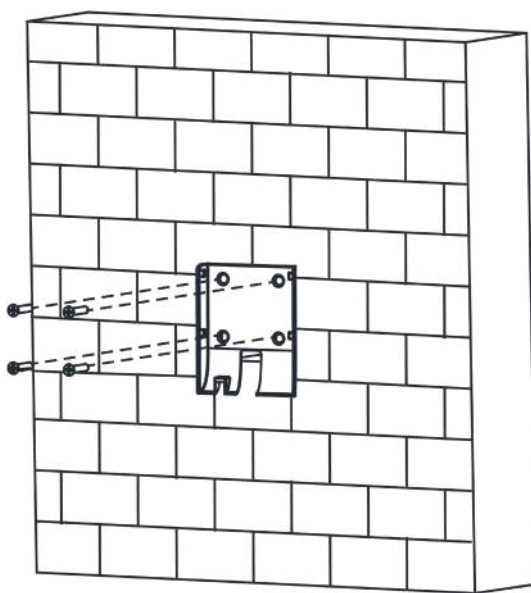

Рисунок 3-9. Установка устройства

6. Закрепите устройство и монтажную плату с помощью винта, поставляемого в комплекте.

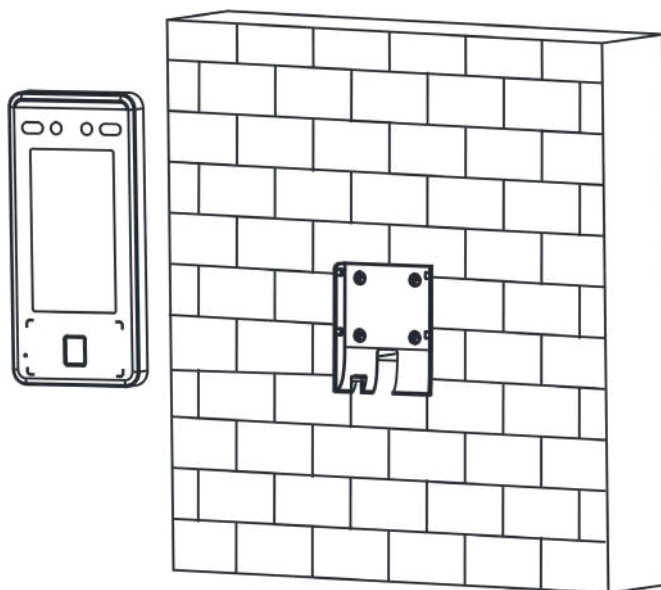

Рисунок 3-10. Фиксация устройства

7. Нанесите силиконовый герметик на стыки между задней панелью устройства и стеной (кроме нижней стороны), чтобы предотвратить попадание воды в отверстия.

Терминал доступа с функцией распознавания лиц — руководство пользователя

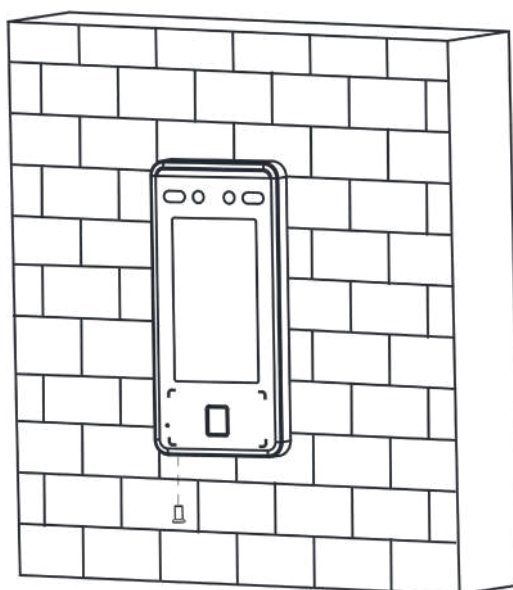

Рисунок 3-11. Нанесение силиконового герметика

Английский язык	Русский язык
Apply Silicone Sealant	Используйте силиконовый герметик

Раздел 4 Подключение

Клемму RS-485 можно соединить со считывателем карт RS-485, соединить терминал NC и COM с дверным замком, соединить терминал SENSOR с дверным контактом, терминал BTN/GND с кнопкой выхода, соединить терминал Wiegand с устройством считывания карт Wiegand или контроллером доступа.

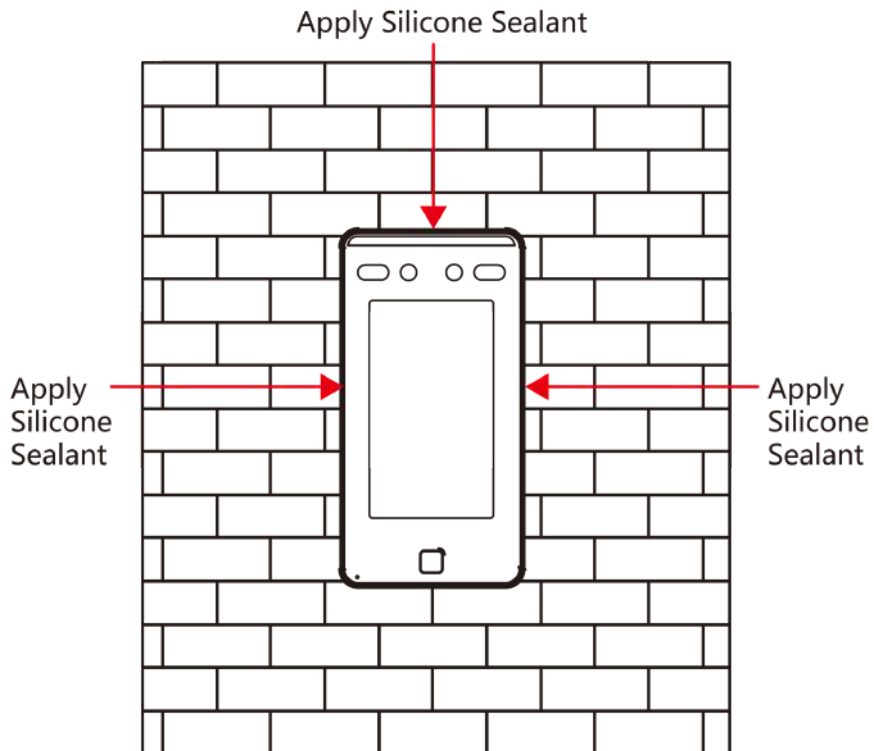
Если соединить терминал Wiegand с контроллером доступа, терминал доступа с функцией распознавания лиц может передавать информацию об аутентификации, на основании которой контроллер доступа отпирает дверь или отказывает в доступе.



Примечание

Если размер кабеля 18 AWG, при подключении одного устройства расстояние между источником питания и устройством не должно превышать 60 м. Дверной замок и другие периферийные устройства должны быть подключены к внешнему источнику питания DC 12 В. При подключении дверного замка к источнику питания DC 12 В расстояние между источником питания и устройством должно составлять 30 м.

4.1 Описание разъемов

К устройству можно подключить источник питания, RS-485, выход Wiegand и дверной замок. Терминал оснащен следующими разъемами:

Таблица 4-1. Описание разъемов

Группа	№	Функция	Цвет	Наименование	Описание
Группа А	A1	Вход питания	Красный	+12 V	Питание DC 12 В
	A2		Черный	GND	Заземление
Группа В	B1	RS-485	Желтый	485+	Подключение по RS-485
	B2		Синий	485-	
	B3		Красный/черный	GND	Заземление
Группа С	C1	Wiegand	Зеленый	W0	Подключение к Wiegand 0
	C2		Белый	W1	Подключение к Wiegand 1
	C3		Белый/черный	GND	Заземление
Группа D	D1	Дверной замок	Белый/фиолетовый	NC	Подключение замка (нормально замкнутый)

Терминал доступа с функцией распознавания лиц — руководство пользователя

Группа	№	Функция	Цвет	Наименование	Описание
	D2		Белый/желтый	COM	Обычный
	D3		Белый/красный	NO	Подключение замка (нормально разомкнутый)
	D4		Желтый/зеленый	SENSOR	Дверной контакт
	D5		Черный	GND	Заземление
	D6		Желтый/серый	BUTTON	Подключение выходной двери
	D7		Желтый/черный	GND	Заземление

4.2 Подключение устройства (стандартный режим)

Терминал можно подключить к стандартному внешнему оборудованию.



Рисунок 4-1. Подключение устройства

Английский язык	Русский язык
Face Recognition Terminal	Терминал доступа с функцией распознавания лиц
Power Input	Источник питания

Терминал доступа с функцией распознавания лиц — руководство пользователя

Английский язык	Русский язык
RS-485	RS-485
Wiegand	Wiegand
Door Lock	Дверной замок
GND	Заземление
Sensor	Датчик
Button	Кнопка
Red	Красный
Black	Черный
Yellow	Желтый
Blue	Синий
Purple	Фиолетовый
Green	Зеленый
Grey	Серый
White	Белый
Wiegand Card Reader	Считыватель карт Wiegand
External Power Supply	Внешний источник питания
Power Supply	Источник питания
NC	Нормально закрытый
NO	Нормально открытый
COM	COM-порт
Exit Button	Кнопка выхода
Electric Dropbolt	Электромагнитная защелка
Electric Strike	Электромеханическая защелка
Door Contact	Дверной контакт

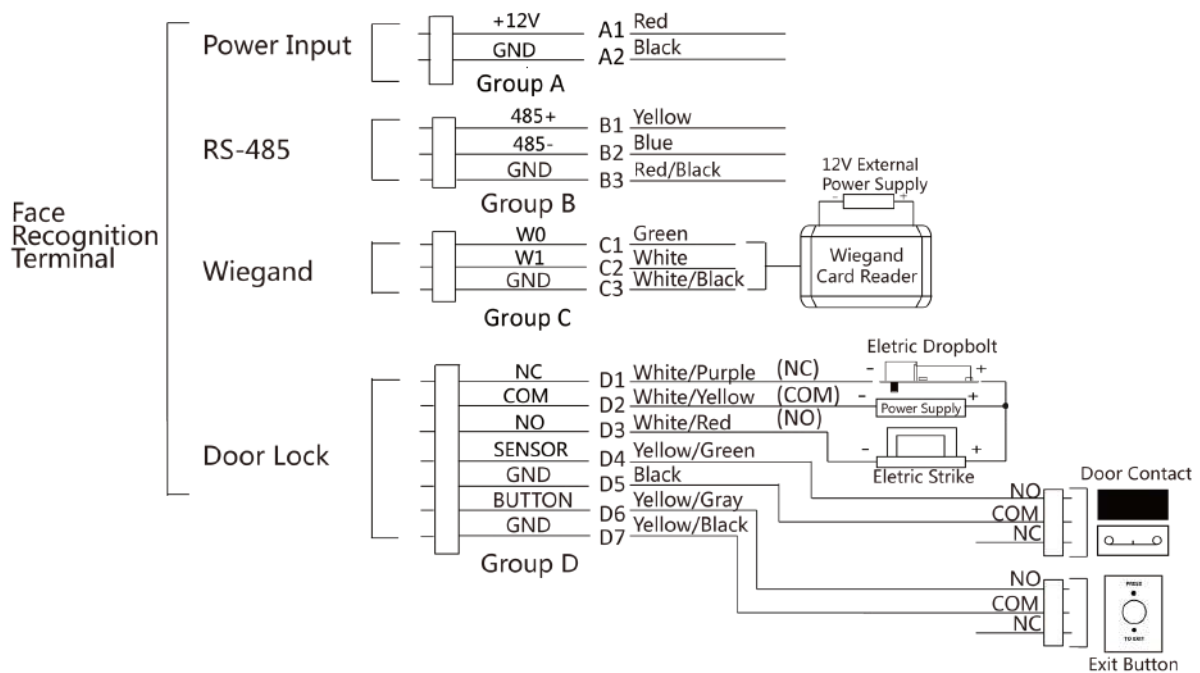
**Примечание**

- При этом для терминала доступа с функцией распознавания лиц необходимо задать направление Wiegand на значение **Input** («Вход») для подключения к считывателю карт Wiegand. Если необходимо подключиться к контроллеру доступа, задайте направление Wiegand на значение **Output** («Выход») для передачи информации аутентификации контроллеру доступа.
- Подробная информация представлена в разделе **Настройка параметров интерфейса Wiegand**.
- Запрещено подключать устройство напрямую к электрической сети.

4.3 Подключение к модулю безопасности двери

Также терминал можно подключить к модулю безопасности двери. Ниже представлена схема подключения.

Терминал доступа с функцией распознавания лиц — руководство пользователя



Рисунок 4-2. Подключение к модулю безопасности двери

Английский язык	Русский язык
Face Recognition Terminal	Терминал доступа с функцией распознавания лиц
Secure Door Control Unit	Модуль безопасности двери
GND	Заземление
Yellow	Желтый
Blue	Синий
Red	Красный
Black	Черный
Secure Door Control Unit Wiring Terminal	Подключение модуля безопасности двери
Power Input	Источник питания
Sensor Input	Вход датчик
Alarm Output	Тревожный выход
Exit Button	Кнопка выхода
Lock Output	Выход замка
Sensor	Датчик
Button	Кнопка
Green	Зеленый
Brown	Коричневый
White	Белый
Purple	Фиолетовый
NC	Нормально закрытый
NO	Нормально открытый
COM	СОМ-порт
Door Contact	Дверной контакт
Electric Dropbolt	Электромагнитная защелка
Electric Strike	Электромеханическая защелка
Exit Button	Кнопка выхода
Power	Питание

**Примечание**

Модуль безопасности двери необходимо отдельно подключать к внешнему источнику питания. Рекомендуемые параметры внешнего источника питания составляют 12 В, 0.5 А.

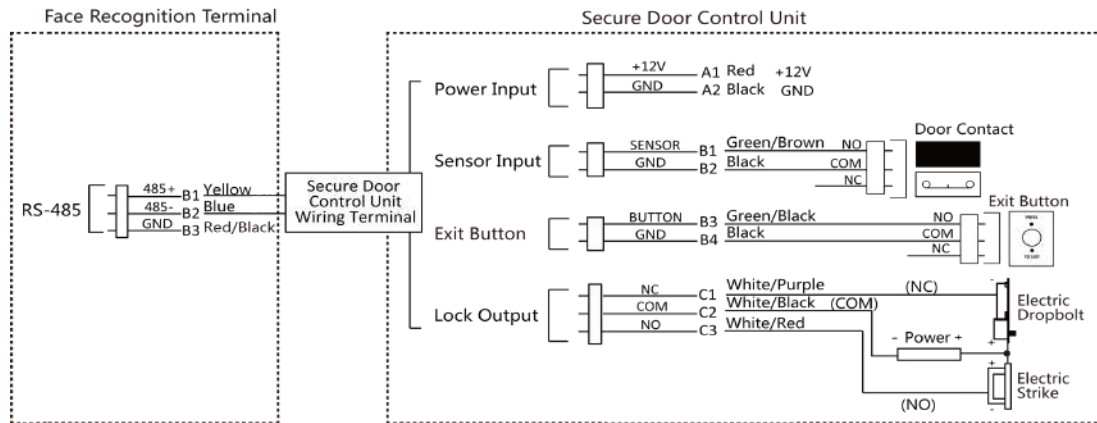
4.4 Подключение модуля пожарной тревоги

4.4.1 Схема подключения типа безопасности «Дверь остается открытой при отключении питания»

Тип замка: замок из анодированного алюминия, электромагнитный замок и электромеханическая защелка (NO)

Тип безопасности: «Дверь остается открытой при отключении питания».

Сценарии: установлен в доступе пожарной машины.

Тип 1**Примечание**

Противопожарная система контролирует питание системы контроля доступа.



Рисунок 4-3. Подключение устройства

Английский язык	Русский язык
Face Recognition Terminal	Терминал доступа с функцией распознавания лиц
Power Input	Источник питания

Терминал доступа с функцией распознавания лиц — руководство пользователя

RS-485	RS-485
Door Lock	Дверной замок
Wiegand	Wiegand
GND	Заземление
Sensor	Датчик
Button	Кнопка
Red	Красный
Black	Черный
Yellow	Желтый
Blue	Синий
Green	Зеленый
Grey	Серый
White	Белый
Purple	Фиолетовый
NC	Нормально закрытый
NO	Нормально открытый
COM	COM-порт
Electric Dropbolt	Электромагнитная защелка
Fire System	Противопожарная система

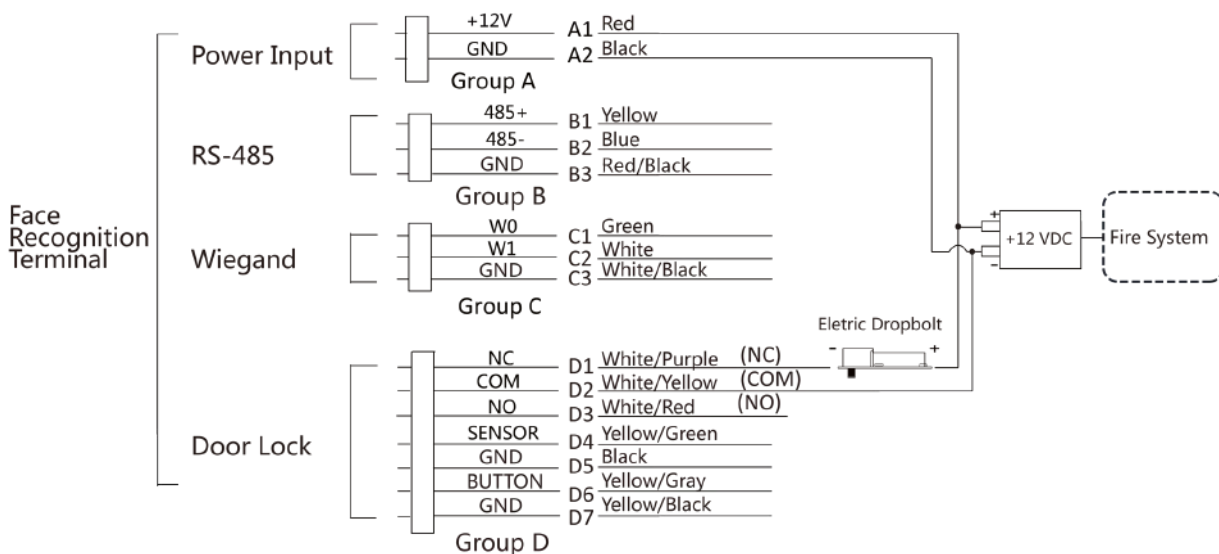

Рисунок 4-4. Подключение к модулю безопасности двери

Английский язык	Русский язык
Face Recognition Terminal	Терминал доступа с функцией распознавания лиц
Secure Door Control Unit	Модуль безопасности двери
GND	Заземление
Yellow	Желтый

Терминал доступа с функцией распознавания лиц — руководство пользователя

Английский язык	Русский язык
Blue	Синий
Red	Красный
Black	Черный
Secure Door Control Unit Wiring Terminal	Подключение модуля безопасности двери
Power Input	Источник питания
Sensor Input	Вход датчик
Exit Button	Кнопка выхода
Lock Output	Выход замка
Sensor	Датчик
Button	Кнопка
Green	Зеленый
Brown	Коричневый
White	Белый
Purple	Фиолетовый
NC	Нормально закрытый
NO	Нормально открытый
COM	COM-порт
Electric Dropbolt	Электромагнитная защелка
Fire System	Противопожарная система

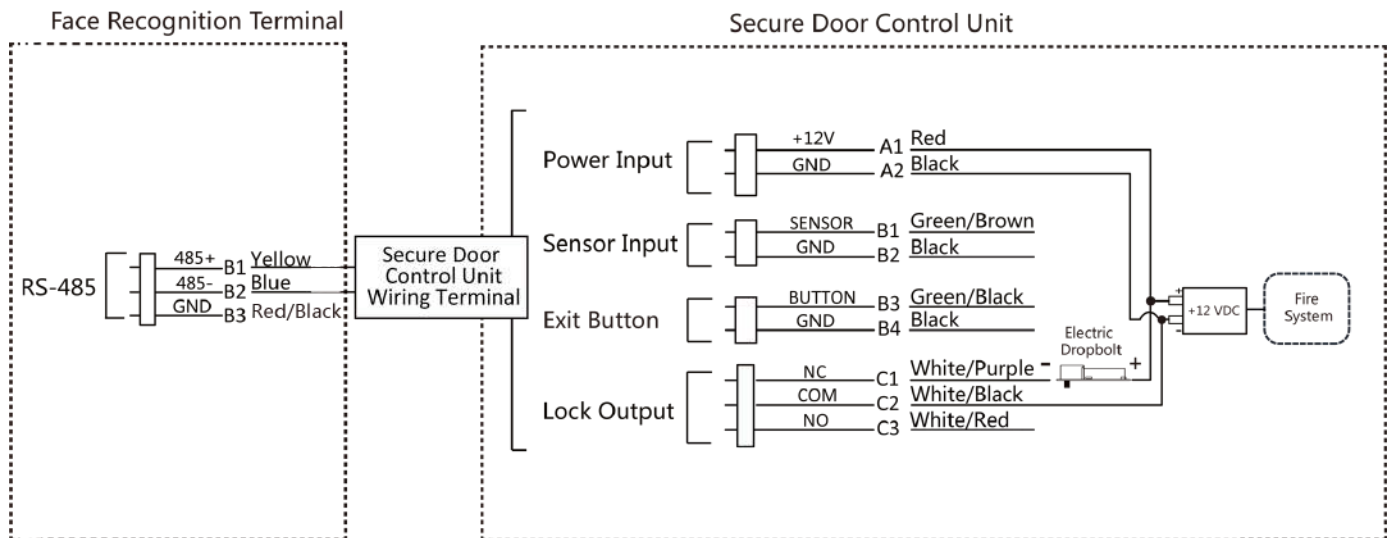
Тип 2**Примечание**

Противопожарная система (NO и COM, нормально разомкнутая при отключении питания) последовательно подсоединена к замку и блоку питания. Когда срабатывает пожарная сигнализация, дверь остается открытой. В обычных условиях NO и COM остаются закрытыми.

Терминал доступа с функцией распознавания лиц — руководство пользователя



Рисунок 4-5. Подключение устройства

Английский язык	Русский язык
Face Recognition Terminal	Терминал доступа с функцией распознавания лиц
Power Input	Источник питания
RS-485	RS-485
Door Lock	Дверной замок
Wiegand	Wiegand
GND	Заземление
Sensor	Датчик
Button	Кнопка
Red	Красный
Black	Черный
Yellow	Желтый
Blue	Синий
Green	Зеленый
Grey	Серый
White	Белый
Purple	Фиолетовый
NC	Нормально закрытый
NO	Нормально открытый
COM	COM-порт
Electric Dropbolt	Электромагнитная защелка
Fire System	Противопожарная система

Терминал доступа с функцией распознавания лиц — руководство пользователя

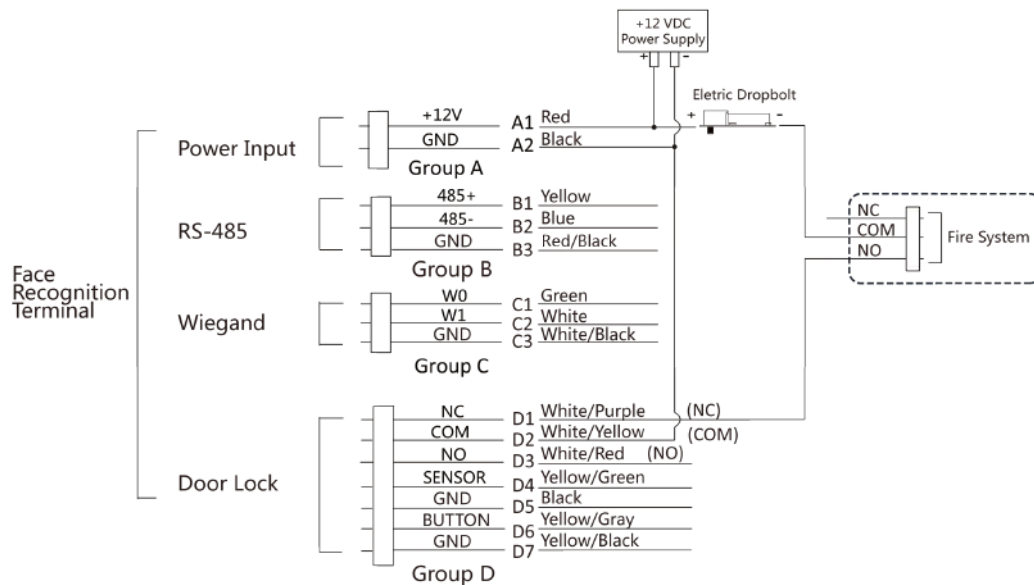

Рисунок 4-6. Подключение к модулю безопасности двери

Английский язык	Русский язык
Face Recognition Terminal	Терминал доступа с функцией распознавания лиц
Secure Door Control Unit	Модуль безопасности двери
GND	Заземление
Yellow	Желтый
Blue	Синий
Red	Красный
Black	Черный
Secure Door Control Unit Wiring Terminal	Подключение модуля безопасности двери
Power Input	Источник питания
Sensor Input	Вход датчик
Exit Button	Кнопка выхода
Lock Output	Выход замка
Sensor	Датчик
Button	Кнопка
Green	Зеленый
Brown	Коричневый
White	Белый
Purple	Фиолетовый
NC	Нормально закрытый
NO	Нормально открытый
COM	COM-порт
Electric Dropbolt	Электромагнитная защелка
Fire System	Противопожарная система

4.4.2 Схема подключения типа безопасности «Дверь закрывается при отключении питания»

Тип замка: катодный замок, электромагнитный замок и электромеханическая защелка (NC)

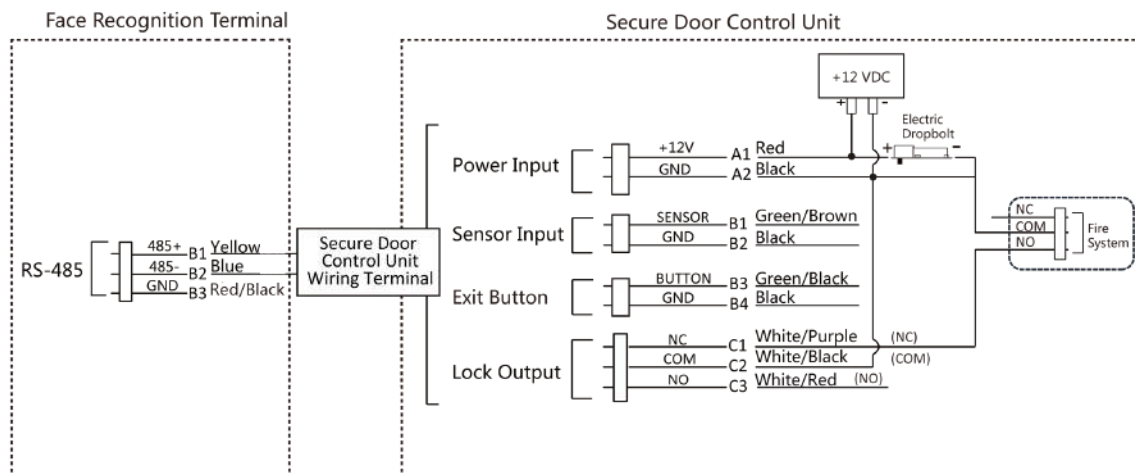
Тип безопасности: тип безопасности «Дверь закрывается при отключении питания»

Сценарии: установлен в области въезда/выезда с привязкой пожарной сигнализации



Примечание

- Требуется источник бесперебойного питания (ИБП).
- Противопожарная система (NC и COM, нормально замкнутая при отключении питания) последовательно подсоединена к замку и блоку питания. Когда срабатывает пожарная сигнализация, дверь остается открытой. В обычных условиях NC и COM остаются открытыми.



Рисунок 4-7. Подключение устройства

Английский язык	Русский язык
Face Recognition Terminal	Терминал доступа с функцией распознавания лиц
Power Input	Источник питания
RS-485	RS-485
Door Lock	Дверной замок
Wiegand	Wiegand
GND	Заземление

Терминал доступа с функцией распознавания лиц — руководство пользователя

Английский язык	Русский язык
Sensor	Датчик
Button	Кнопка
Red	Красный
Black	Черный
Yellow	Желтый
Blue	Синий
Green	Зеленый
Grey	Серый
White	Белый
Purple	Фиолетовый
NC	Нормально закрытый
NO	Нормально открытый
COM	СОМ-порт
Electric Strike	Электромеханическая защелка
Fire System	Противопожарная система
UPS Power Supply	Источник бесперебойного питания

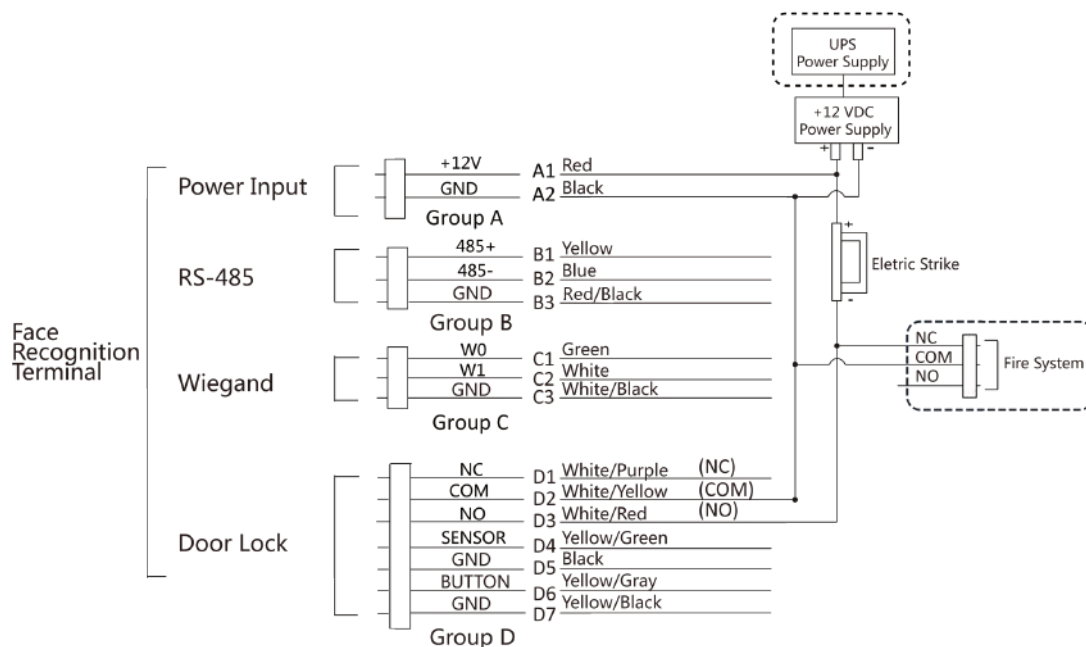

Рисунок 4-8. Схема подключения

Английский язык	Русский язык
Face Recognition Terminal	Терминал доступа с функцией распознавания лиц
Secure Door Control Unit	Модуль безопасности двери
GND	Заземление
Yellow	Желтый
Blue	Синий
Red	Красный

Терминал доступа с функцией распознавания лиц — руководство пользователя

Английский язык	Русский язык
Black	Черный
Secure Door Control Unit Wiring Terminal	Подключение модуля безопасности двери
Power Input	Источник питания
Sensor Input	Вход датчик
Exit Button	Кнопка выхода
Lock Output	Выход замка
Sensor	Датчик
Button	Кнопка
Green	Зеленый
Brown	Коричневый
White	Белый
Purple	Фиолетовый
NC	Нормально закрытый
NO	Нормально открытый
COM	СОМ-порт
Electric Strike	Электромеханическая защелка
Fire System	Противопожарная система
UPS Power Supply	Источник бесперебойного питания

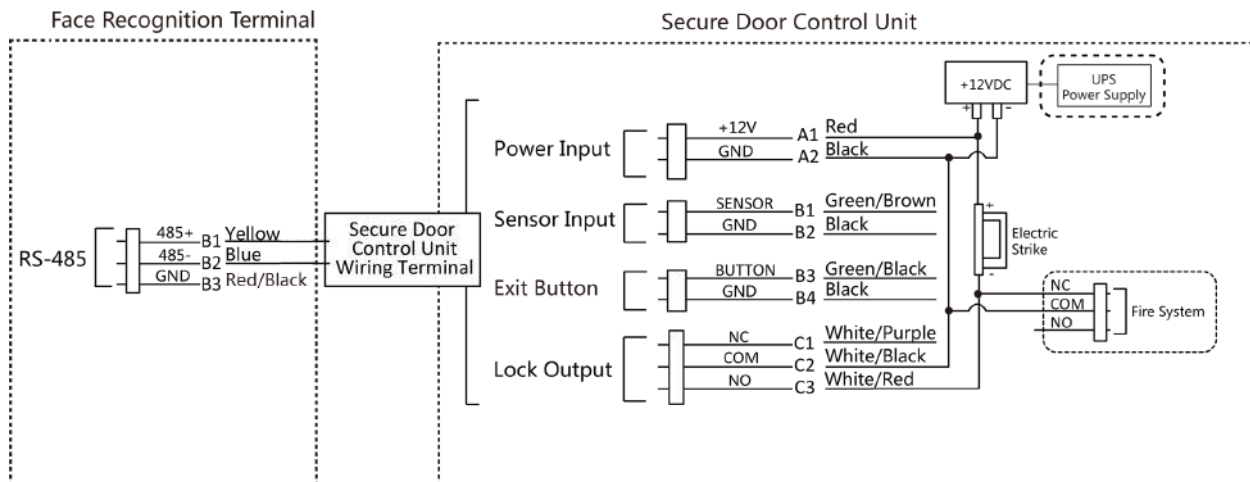
Раздел 5 Активация устройства

Перед первым входом в систему необходимо активировать устройство. После включения устройства система переключится на страницу активации устройства.

Поддерживается активация через само устройство, активация при помощи ПО SADP и при помощи клиентского ПО.

Значения по умолчанию для устройства следующие:

- IP-адрес по умолчанию: 192.0.0.64
- № порта по умолчанию: 8000
- Имя пользователя по умолчанию: admin

5.1 Активация через устройство

Если устройство еще не активировано, оно отобразит страницу активации после включения питания.

На странице активации устройства создайте пароль и подтвердите его. Нажмите **Activate** («Активировать»), чтобы активировать устройство.



Рисунок 5-1. Страница активации



Предостережения

Надежность пароля устройства может быть автоматически проверена. Настоятельно рекомендуется использовать надежный пароль (используя не менее 8 символов, включая как минимум три вида из следующих категорий: буквы верхнего регистра, буквы нижнего регистра, цифры и специальные символы). Также рекомендуется регулярно обновлять пароль. Ежемесячная или еженедельная смена пароля позволит сделать использование продукта безопасным.

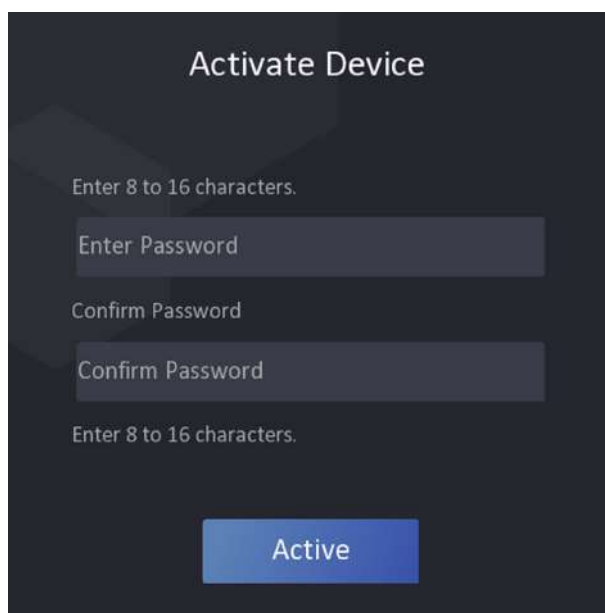
Правильная настройка паролей и других параметров безопасности является обязанностью лица, выполняющего установку, или конечного пользователя.

- После активации необходимо выбрать соответствующий язык.
- После активации устройства, выберите режим работы. Подробная информация представлена в разделе **Настройка режима работы**.
- После активации, если требуется добавить устройство в клиентское ПО или в другие платформы, следует изменить IP-адрес устройства. Подробная информация представлена в соответствующем разделе.
- После активации: если устройством необходимо управлять удаленно через приложение, необходимо сканировать QR-код для скачивания приложения. Подробная информация представлена в соответствующем разделе.
- После активации: для управления параметрами устройства необходимо задать роль администратора. Подробная информация представлена в разделе **Добавление администратора**.

5.2 Активация через веб-интерфейс

Можно активировать устройство через веб-интерфейс.

Шаги

1. Введите IP-адрес устройства по умолчанию (192.0.0.64) в адресную строку веб-интерфейса и нажмите **Enter** («Ввод»).



Примечание

IP-адреса устройства и компьютера должны находиться в одном IP-сегменте.

2. Создайте новый пароль (пароль администратора) и подтвердите его.

**Предостережения**

РЕКОМЕНДУЕТСЯ ИСПОЛЬЗОВАТЬ НАДЕЖНЫЙ ПАРОЛЬ — настоятельно рекомендуется использовать надежный пароль (не менее 8 символов, включая буквы верхнего регистра, буквы нижнего регистра, цифры и специальные символы). Также рекомендуется регулярно обновлять пароль. Ежемесячная или еженедельная смена пароля позволит сделать использование продукта безопасным.

3. Нажмите **Activate** («Активировать»).
4. Изменение IP-адреса устройства. IP-адрес можно редактировать с помощью инструмента SADP, устройства и клиентского программного обеспечения.

5.3 Активация через ПО SADP

Программное обеспечение SADP — это инструмент для обнаружения, активации и изменения IP-адреса устройства через локальную сеть.

Перед началом

- ПО SADP доступно на диске, входящем в комплект или на официальном сайте <http://www.hikvision.com/en/>, установите ПО SADP согласно инструкции.
- Устройство и ПК, на котором запущено ПО SADP, должны находиться в одной подсети.

Следующие шаги показывают, как активировать устройство и изменить его IP-адрес. Подробная информация о пакетной активации и изменении IP-адресов представлена в **Руководстве пользователя ПО SADP**.

Шаги

1. Запустите ПО SADP для поиска онлайн устройств.
 2. Найдите и выберите устройство в списке онлайн устройств.
 3. Введите новый пароль (пароль администратора) и подтвердите его.
-

**Предостережения**

РЕКОМЕНДУЕТСЯ ИСПОЛЬЗОВАТЬ НАДЕЖНЫЙ ПАРОЛЬ — настоятельно рекомендуется использовать надежный пароль (не менее 8 символов, включая буквы верхнего регистра, буквы нижнего регистра, цифры и специальные символы). Также рекомендуется регулярно обновлять пароль. Ежемесячная или еженедельная смена пароля позволит сделать использование продукта безопасным.

4. Нажмите **Activate** («Активировать») для начала активации.

Терминал доступа с функцией распознавания лиц — руководство пользователя

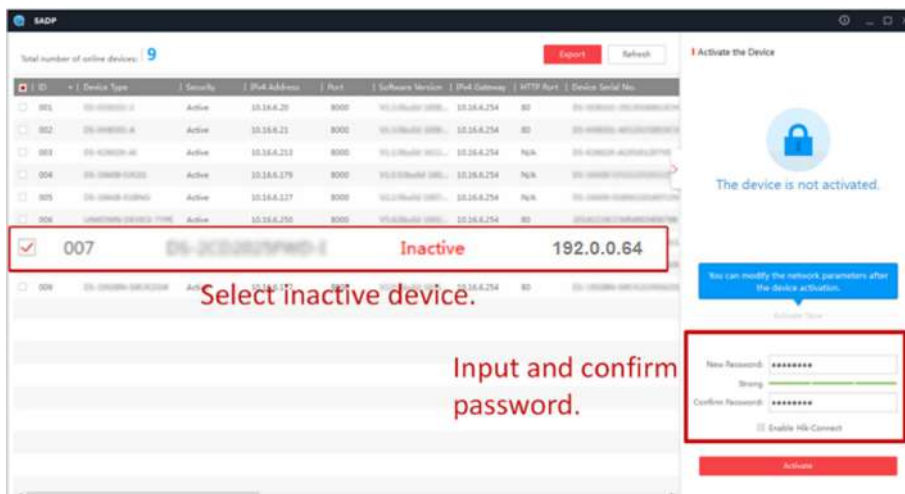

После успешной активации статус устройства изменится на **Active** («Активно»).

5. Измените IP-адрес устройства.

- 1) Выберите устройство.
- 2) Измените IP-адрес устройства на адрес в той же подсети, к которой подключен компьютер вручную или поставив галочку **Enable DHCP** («Включить DHCP»).
- 3) Введите пароль администратора и нажмите **Modify** («Изменить») для изменения вашего IP-адреса.

5.4 Активация через клиентское ПО

Для исправной работы некоторых устройств необходимо создать пароль активации, прежде чем добавлять их в систему.

Шаги

Примечание

Устройство должно поддерживать данную функцию.

1. Перейдите на страницу **Device Management** («Управление устройством»).
2. Нажмите  в правой части экрана на странице **Device Management** («Управление устройством») и выберите **Device** («Устройство»).
3. Нажмите **Online Device** («Онлайн устройства»), чтобы отобразить область онлайн устройств.
Искомые онлайн устройства отобразятся в списке.
4. Проверьте состояние устройства (отображено в столбце **Security Level** («Уровень безопасности»)) и выберите неактивное устройство.
5. Нажмите **Activate** («Активировать»), чтобы открыть окно активации.
6. Введите новый пароль в поле **Password** («Пароль») и подтвердите его в поле **Confirm Password** («Подтвердить пароль»).

**Предостережения**

Надежность пароля устройства может быть автоматически проверена. Настоятельно рекомендуется использовать надежный пароль (используя не менее 8 символов, включая как минимум три вида из следующих категорий: буквы верхнего регистра, буквы нижнего регистра, цифры и специальные символы). Также рекомендуется регулярно обновлять пароль. Ежемесячная или еженедельная смена пароля позволит сделать использование продукта безопасным.

Правильная настройка паролей и других параметров безопасности является обязанностью лица, выполняющего установку, или конечного пользователя.

7. Нажмите **ОК** для активации устройства.

Раздел 6 Быстрые операции

6.1 Выбор языка

Можно выбрать язык системы устройства.

После активации устройства можно выбрать язык системы устройства.



Рисунок 6-1. Выбор языка системы

По умолчанию языком системы выбран английский.

 **Примечание**

После изменения языка системы устройство автоматически перезагрузится.

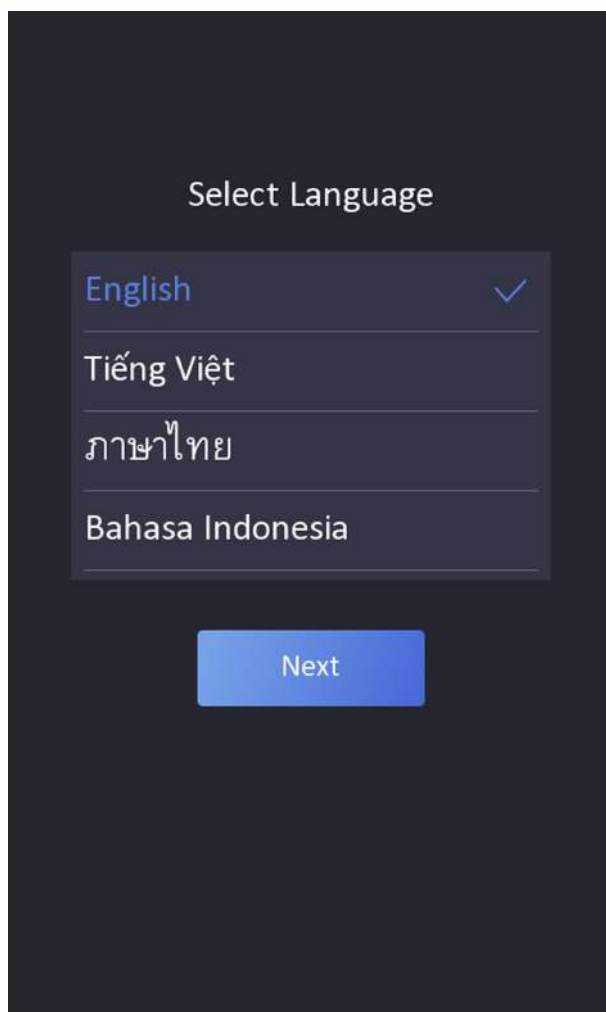
6.2 Настройка режима работы

После активации устройства выберите необходимый режим работы.

Шаги

1. Из выпадающего списка на стартовой странице выберите режим **Indoor** («Внутри помещения») или **Others** («Другое»).



Рисунок 6-2. Стартовая страница

2. Нажмите **OK**, чтобы сохранить настройки.

Примечание

- Настройки также можно изменить в меню **System Settings** («Настройки системы»).
 - Выберите **Others** («Другое») при установке устройства внутри помещения рядом с окном, или если функция распознавания лиц работает неправильно.
 - Если не выбрать режим работы и нажать **Next** («Далее»), система выберет режим **Indoor** («Внутри помещения») по умолчанию.
 - При активации устройства с помощью других инструментов удаленно система выберет режим **Indoor** («Внутри помещения») по умолчанию.
-

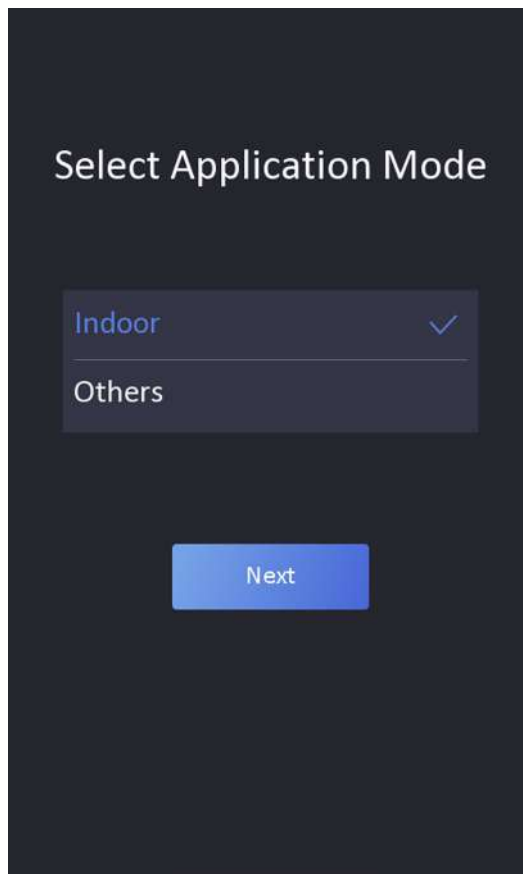
6.3 Задание роли администратора

После активации устройства можно добавить роль администратора для управления параметрами устройства.

Перед началом

Активируйте устройство и выберите тип применения.

Шаги

1. Опционально. Чтобы пропустить добавление роли администратора, нажмите **Skip** («Пропустить»).
2. Введите имя администратора (необязательно) и нажмите **Next** («Далее»).







Рисунок 6-3. Страница добавления роли администратора

3. Выберите учетные данные для добавления.

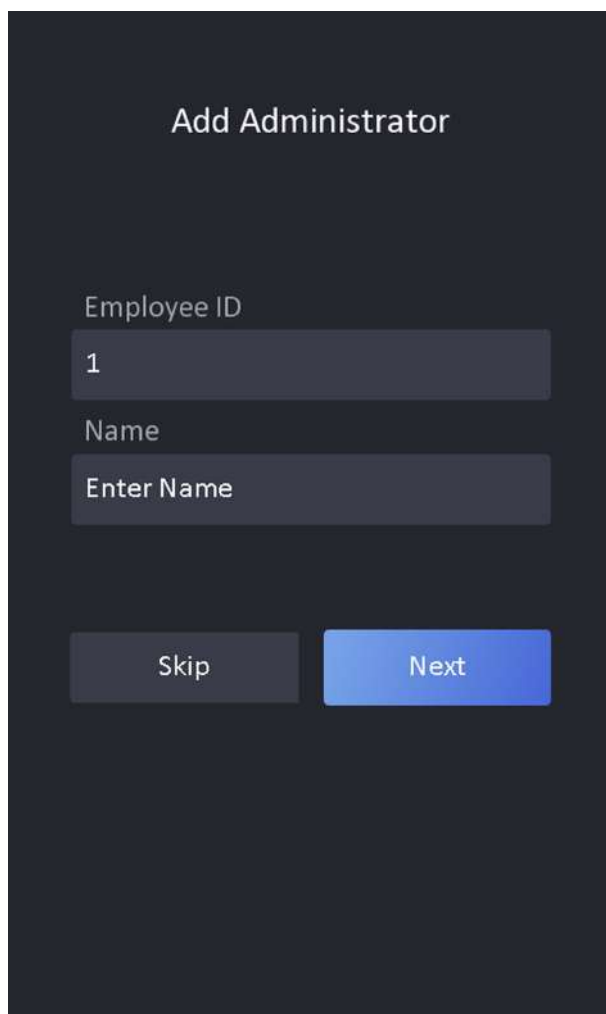
Терминал доступа с функцией распознавания лиц — руководство пользователя

 **Примечание**

Необходимо добавить как минимум одну учетную запись.

- : посмотрите прямо в камеру. Убедитесь, что лицо находится в рамке распознавания лица. Нажмите  для захвата и нажмите  для подтверждения.
- : введите номер карты или предъявите карту в области считывания карты. Нажмите **ОК**.

4. Нажмите **ОК**.

Вы попадете на страницу аутентификации.

Описание значков состояния

Устройство поставлено на охрану/не поставлено на охрану.



Nik-Connect включен/отключен.



Устройство подключено к проводной сети/не подключено/сбой подключения.



Wi-Fi устройства включен и подключен/не подключен/включен, но не подключен.



3G / 4G включен.

Описание горячих клавиш **Примечание**

Вы можете настроить сочетания клавиш, отображаемых на экране. Подробная информация представлена в разделе **Основные настройки**.



Сканируйте QR-код для аутентификации.

**Примечание**

QR-код можно получить на терминале для посетителей.



- Введите номер помещения и нажмите **ОК**, чтобы позвонить.
- Нажмите , чтобы позвонить в центр управления.

Терминал доступа с функцией распознавания лиц — руководство пользователя



Примечание

Чтобы выполнить вызов, устройство необходимо добавить в центр управления.



Введите пароль для аутентификации.

Раздел 7 Основные операции

7.1 Вход в систему

Выполните вход в систему, чтобы настроить основные параметры устройства.

7.1.1 Вход в систему в качестве администратора

Если добавлена роль администратора, то только администратор может войти в систему для работы с устройством.

Шаги

1. Нажмите на экран начальной страницы, удерживайте кнопку мыши в течение 3 секунд, затем переместите курсор влево/вправо (в соответствии с инструкциями) и войдите в систему в качестве администратора.



Рисунок 7-1. Вход в систему в качестве администратора

2. Чтобы войти на главную страницу, необходимо осуществить аутентификацию лица или считывание карты администратора.



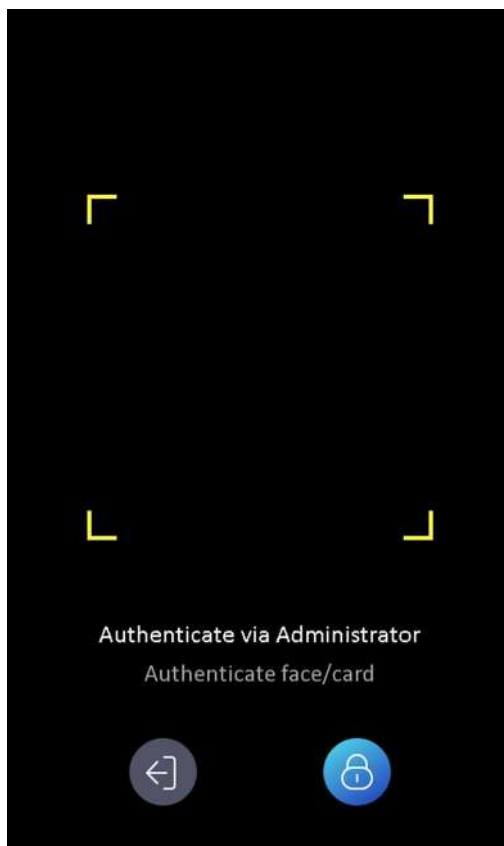

Рисунок 7-2. Главная страница

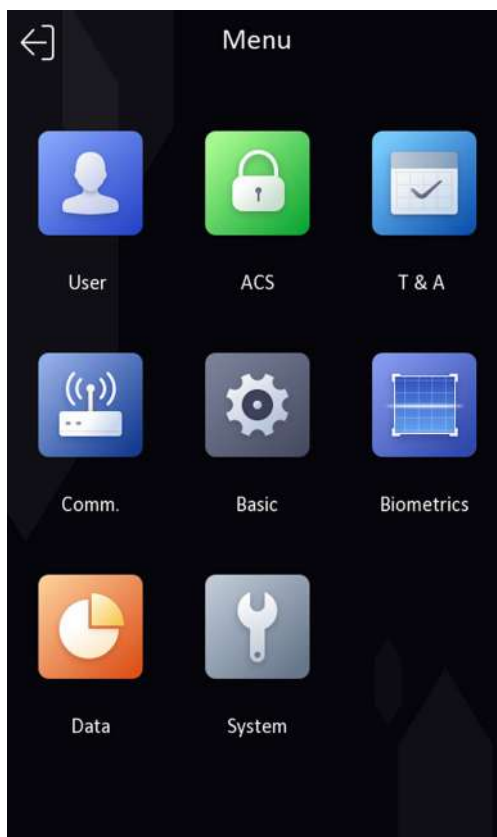

Примечание

Устройство будет заблокировано на 30 минут после 5 неудачных попыток входа.

3. Опционально: нажмите  и введите пароль для активации устройства, чтобы войти в систему.
4. Опционально: нажмите , чтобы выйти из страницы входа в систему в качестве администратора.

7.1.2 Вход в систему с использованием пароля активации

Прежде чем начать работать с устройством, необходимо выполнить вход в систему. Если настройка роли администратора не предполагается, для входа необходимо выполнить следующие действия.

Шаги

1. Нажмите на экран начальной страницы, удерживайте кнопку мыши в течение 3 секунд, затем переместите курсор влево/вправо (в соответствии с инструкциями) и войдите в систему с использованием пароля активации.
2. Введите пароль для активации устройства в поле **Password** («Пароль»).
3. Нажмите **OK** для перехода на главную страницу.

 **Примечание**

Устройство будет заблокировано на 30 минут после 5 неудачных попыток ввода пароля.



Рисунок 7-3. Главная страница

7.2 Настройка связи

Параметры сети, RS-485 и интерфейса Wiegand можно задать на странице настроек связи.

7.2.1 Настройка параметров проводной сети

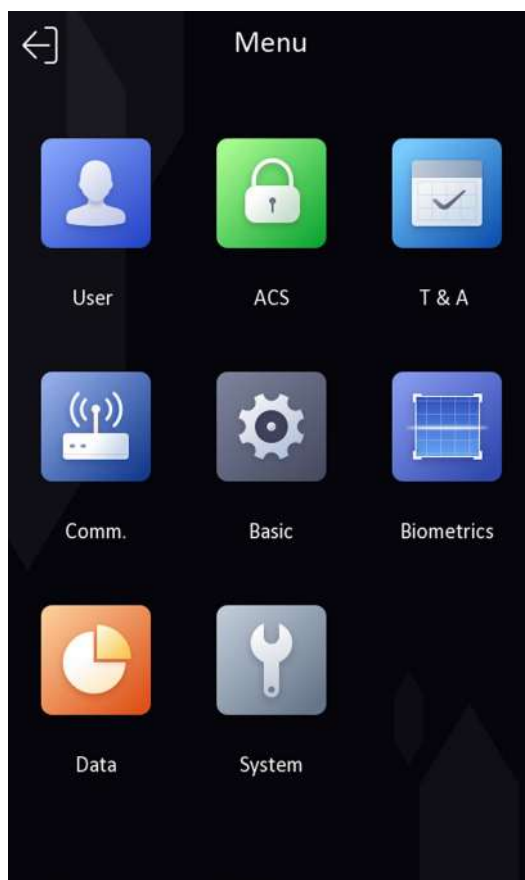
Можно настроить параметры проводной сети устройства, включая IP-адрес, маску подсети, шлюз и параметры DNS.

Шаги

1. Нажмите на кнопку **Comm.** («Настройки связи») на главной странице, чтобы перейти на страницу **Communication Settings** («Настройки связи»).
2. На странице **Communication Settings** («Настройки связи») нажмите **Wired Network** («Проводная сеть»).



Рисунок 7-4. Настройки проводной сети

3. Установите IP-адрес устройства, маску подсети и шлюз.
- Включите **DHCP**, и система автоматически назначит IP-адрес, маску подсети и шлюз.
 - При отключении **DHCP** IP-адрес, маску подсети и шлюз необходимо устанавливать вручную.

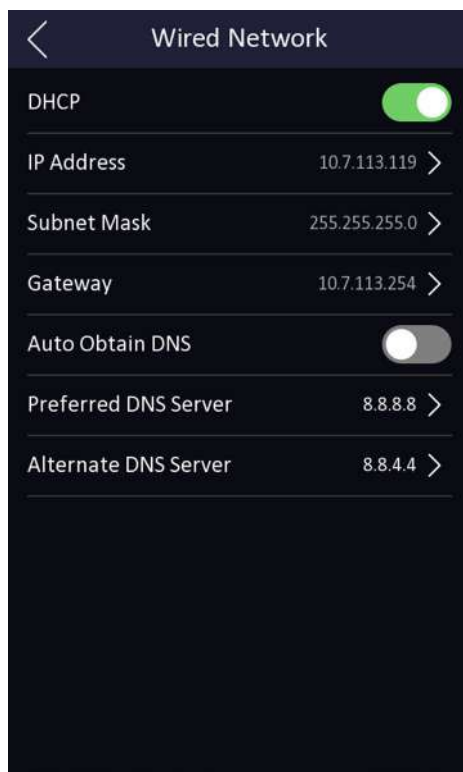

Примечание

IP-адреса устройства и компьютера должны находиться в одной локальной сети.

4. Настройте параметры DNS. Вы можете включить **Auto Obtain DNS** («Автоматическое получение DNS»), задать **Preferred DNS Server** («Предпочтительный DNS-сервер») и **Alternate DNS server** («Альтернативный DNS-сервер»).

7.2.2 Настройка параметров RS-485

Терминал распознавания лиц можно подключить к внешнему контроллеру доступа, модулю безопасности двери или считывателю карт, используя для этого клемму RS-485.

Шаги

1. Нажмите на кнопку **Comm.** («Настройки связи») на главной странице, чтобы перейти на страницу **Communication Settings** («Настройки связи»).
2. На странице **Communication Settings** («Настройки связи») нажмите кнопку **RS-485**, чтобы перейти на вкладку **RS-485**.



Рисунок 7-5. Настройка параметров RS-485

3. Выберите внешнее устройство согласно фактическим требованиям.

 **Примечание**

При выборе **Access Controller** («Контроллер доступа»). Если устройство подключено к терминалу через интерфейс RS-485, настройте адрес RS-485 на значение 2. Если устройство подключено к контроллеру, настройте адрес RS-485 в соответствии с номером двери.

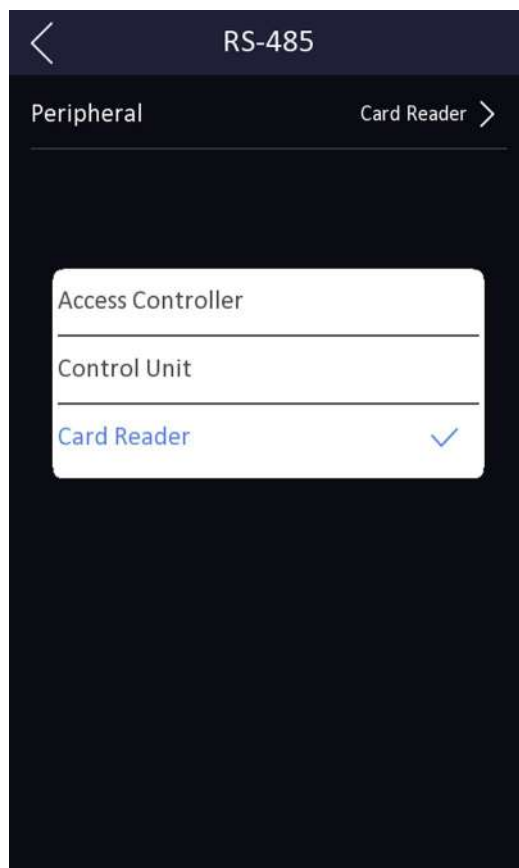
4. Нажмите значок назад в верхнем левом углу. При изменении параметров следует перезагрузить устройство.

7.2.3 Настройка параметров интерфейса Wiegand

Можно настроить направление передачи данных интерфейса Wiegand.

Шаги

1. Нажмите на кнопку **Comm.** («Настройки связи») на главной странице, чтобы перейти на страницу **Communication Settings** («Настройки связи»).
2. На странице **Communication Settings** («Настройки связи») нажмите кнопку **Wiegand**, чтобы перейти на соответствующую вкладку.



Рисунок 7-6. Настройка Wiegand

3. Включите функцию Wiegand.
4. Выберите направление передачи данных.
 - Выход: терминал доступа с функцией распознавания лиц можно подключать к внешнему контроллеру доступа. Эти два устройства будут передавать номер карты через Wiegand 26 или Wiegand 34.
 - Вход: терминал доступа с функцией распознавания лиц можно подключать к считывателю карт Wiegand.
5. Нажмите для сохранения параметров сети.

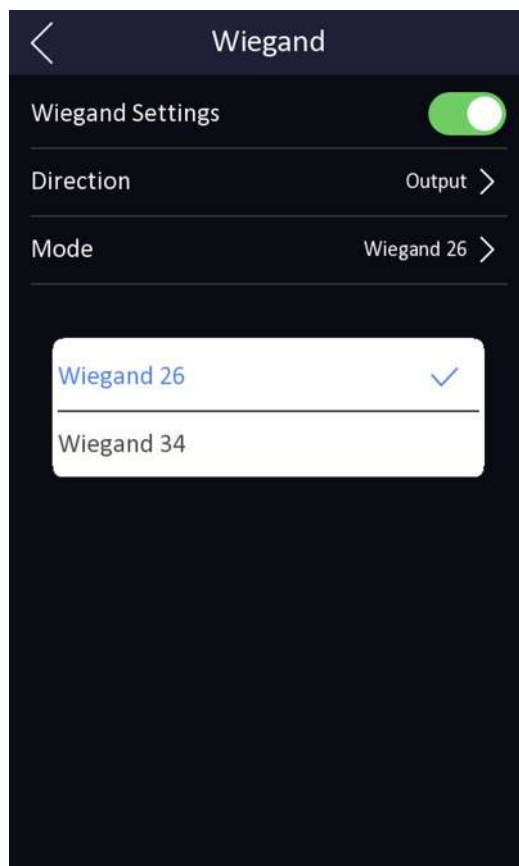

Примечание

При изменении и сохранении параметров внешнего устройства произойдет его автоматическая перезагрузка.

7.3 Управление пользователями

В интерфейсе управления пользователями можно добавлять, редактировать, удалять

пользователей и выполнять поиск.

7.3.1 Добавление администратора

Администратор может войти в аппаратную часть устройства и настроить параметры устройства.

Шаги

1. Нажмите на экран начальной страницы, удерживайте кнопку мыши в течение 3 секунд, затем переместите курсор влево/вправо (в соответствии с инструкциями) и войдите в аппаратную часть устройства.
 2. Нажмите **User** → + («Пользователь → +») для перехода на страницу **Add User** («Добавить пользователя»).
 3. Внесите необходимые изменения в поле **Employee ID** («Идентификатор сотрудника»).
-



Примечание

- Идентификатор сотрудника может содержать до 32 символов. Он может состоять из букв верхнего/нижнего регистра и цифр.
 - Не допускается дублирование идентификаторов сотрудников.
-

4. Перейдите в поле **Name** («Имя») и введите имя пользователя на экранной клавиатуре.
-



Примечание

- В имени пользователя могут быть цифры, буквы верхнего и нижнего регистра и специальные символы.
 - Имя пользователя может содержать до 32 символов.
-

5. Опционально. Для администратора можно добавить изображение лица или карту.
-



Примечание

- Подробная информация о добавлении изображения лица представлена в разделе **Добавление изображения лица**.
 - Подробная информация о добавлении карты представлена в разделе **Добавление карты**.
-

6. Опционально: можно выбрать тип аутентификации администратора.
-



Примечание

Подробная информация о выборе типа аутентификации представлена в разделе **Настройка режима аутентификации**.

7. Включите права администратора.

Включить права администратора

Терминал доступа с функцией распознавания лиц — руководство пользователя

Войдите в систему в качестве администратора. Кроме обычной функции УРВ, пользователь может также перейти на главную страницу для управления устройством после аутентификации прав администратора.

8. Нажмите , чтобы сохранить настройки.

7.3.2 Добавление изображения лица

Добавьте изображение лица пользователя. Изображение лица можно использовать для аутентификации личности.

Шаги



Примечание

Можно добавить до 3000 изображений лиц.

1. Нажмите на экран начальной страницы, удерживайте кнопку мыши в течение 3 секунд, затем переместите курсор влево/вправо (в соответствии с инструкциями) и войдите в аппаратную часть устройства.
2. Нажмите **User** → + («Пользователь → +») для перехода на страницу **Add User** («Добавить пользователя»).
3. Внесите необходимые изменения в поле **Employee ID** («Идентификатор сотрудника»).



Примечание

- Идентификатор сотрудника может содержать до 32 символов. Он может состоять из букв верхнего/нижнего регистра и цифр.
 - Не допускается дублирование идентификаторов сотрудников.
-

4. Перейдите в поле **Name** («Имя») и введите имя пользователя на экранной клавиатуре.



Примечание

- В имени пользователя могут быть цифры, буквы верхнего и нижнего регистра и специальные символы.
 - Предлагаемое имя пользователя должно содержать не более 32 символов.
-

5. Нажмите на поле **Face Picture** («Изображение лица»), чтобы перейти на страницу добавления изображения лица.



Рисунок 7-7. Добавление изображения лица

6. Посмотрите в камеру.

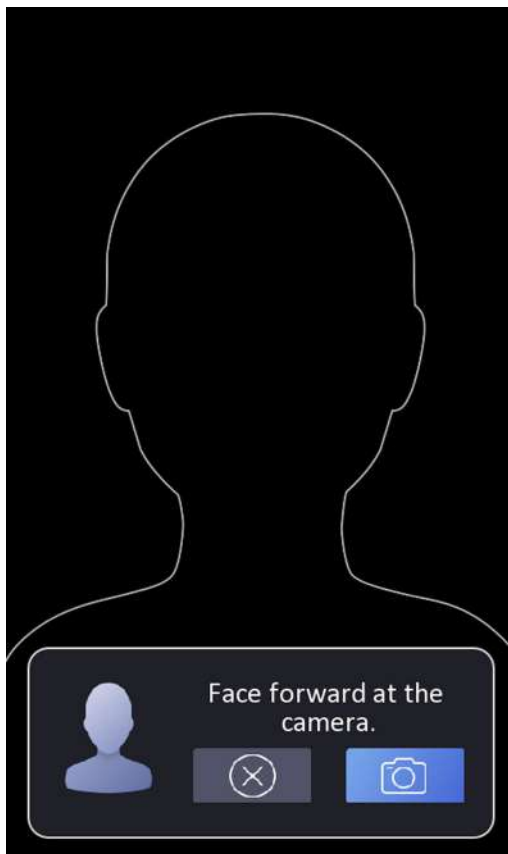

Примечание

- Перед добавлением изображения лица убедитесь, что лицо находится в пределах отображенного контура.
 - Убедитесь, что качество и размер изображения лица соответствуют требованиям.
 - Подробная информация по добавлению изображений лиц представлена в разделе **Рекомендации по сбору/сравнению изображений лиц**.
-

После завершения процесса добавления изображения лица в правом верхнем углу страницы появится захваченное изображение.

7. Нажмите **Save** («Сохранить»), чтобы сохранить изображение.
8. Опционально: нажмите кнопку **Try Again** («Попробовать снова») и измените положение лица, чтобы повторить процедуру добавления.
9. Задайте роль пользователя.

Администратор

Войдите в систему в качестве администратора. Кроме обычной функции УРВ, пользователь может также перейти на главную страницу для управления устройством после аутентификации прав администратора.

Обычный пользователь

Войдите в систему в качестве обычного пользователя. В этом случае пользователь может только пройти аутентификацию и отмечаться о прибытии на начальной странице.

10. Нажмите , чтобы сохранить настройки.

7.3.3 Добавление карты

После добавления карты пользователь сможет проходить аутентификацию с помощью карты.

Шаги



Примечание

Можно добавить до 3000 карт.

1. Нажмите на экран начальной страницы, удерживайте кнопку мыши в течение 3 секунд, затем переместите курсор влево/вправо (в соответствии с инструкциями) и войдите в аппаратную часть устройства.
2. Нажмите **User** → **+** («Пользователь → +») для перехода на страницу **Add User** («Добавить пользователя»).
3. Подключите внешний считыватель карт согласно схеме подключения.
4. Внесите необходимые изменения в поле **Employee ID** («Идентификатор сотрудника»).



Примечание

- Идентификатор сотрудника может содержать до 32 символов. Он может состоять из букв верхнего/нижнего регистра и цифр.
- Не допускается дублирование идентификаторов сотрудников.

5. Перейдите в поле **Name** («Имя») и введите имя пользователя на экранной клавиатуре.



Примечание

- В имени пользователя могут быть цифры, буквы верхнего и нижнего регистра и специальные символы.
- Предлагаемое имя пользователя должно содержать не более 32 символов.

6. Нажмите поле **Card** («Карта») и нажмите **+**.

7. Настройте номер карты:

Вручную введите номер карты. Чтобы узнать номер карты, сканируйте карту в области считывания.



Примечание

- Поле **Card No** («Номер карты») необходимо заполнить.
- Номер карты может содержать до 20 символов.

Терминал доступа с функцией распознавания лиц — руководство пользователя

- Запрещается дублирование номера карты.
-

8. Настройте тип карты.
9. Задайте роль пользователя.

Администратор

Войдите в систему в качестве администратора. Кроме обычной функции УРВ, пользователь может также перейти на главную страницу для управления устройством после аутентификации прав администратора.

Обычный пользователь

Войдите в систему в качестве обычного пользователя. В этом случае пользователь может только пройти аутентификацию и отмечаться о прибытии на начальной странице.

10. Нажмите , чтобы сохранить настройки.

7.3.4 Просмотр пароля

После добавления пароля пользователь сможет проходить аутентификацию с помощью пароля.

Шаги

1. Нажмите на экран начальной страницы, удерживайте кнопку мыши в течение 3 секунд, затем переместите курсор влево/вправо (в соответствии с инструкциями) и войдите в аппаратную часть устройства.
 2. Нажмите **User** → + («Пользователь → +») для перехода на страницу **Add User** («Добавить пользователя»).
 3. Внесите необходимые изменения в поле **Employee ID** («Идентификатор сотрудника»).
-

Примечание

- Идентификатор сотрудника может содержать до 32 символов. Он может состоять из букв верхнего/нижнего регистра и цифр.
 - Не допускается дублирование идентификаторов сотрудников.
-

4. Перейдите в поле **Name** («Имя») и введите имя пользователя на экранной клавиатуре.
-

Примечание

- В имени пользователя могут быть цифры, буквы верхнего и нижнего регистра и специальные символы.
 - Предлагаемое имя пользователя должно содержать не более 32 символов.
-

5. Нажмите пароль, чтобы просмотреть его.

**Примечание**

Пароль не редактируется. Изменить пароль можно только через платформу.

6. Задайте роль пользователя.**Администратор**

Войдите в систему в качестве администратора. Кроме обычной функции УРВ, пользователь может также перейти на главную страницу для управления устройством после аутентификации прав администратора.

Обычный пользователь

Войдите в систему в качестве обычного пользователя. В этом случае пользователь может только пройти аутентификацию и отмечаться о прибытии на начальной странице.

7. Нажмите , чтобы сохранить настройки.

7.3.5 Настройка режима аутентификации

После добавления изображения лица пользователя, отпечатков пальцев, пароля или других учетных данных, выберите режим аутентификации. Пользователь сможет пройти аутентификацию через выбранный режим аутентификации.

Шаги

1. Нажмите на экран начальной страницы, удерживайте кнопку мыши в течение 3 секунд, затем переместите курсор влево/вправо (в соответствии с инструкциями) и войдите в аппаратную часть устройства.
2. Нажмите **User → Add User/Edit User → Authentication Mode** («Пользователь → Добавить пользователя/Изменить пользователя → Режим аутентификации»).
3. В качестве режима аутентификации выберите **Device** («Режим устройства») или **Custom** («Пользовательский»).

Режим устройства

Перед установкой режима устройства перейдите на страницу **Access Control Settings** («Настройки контроля доступа»). Подробная информация представлена в разделе **Настройка параметров контроля доступа**.

Пользовательский режим

При необходимости допускается сочетание различных режимов аутентификации.

4. Нажмите , чтобы сохранить настройки.

7.3.6 Поиск и изменение параметров пользователя

После добавления пользователя по его учетным данным можно осуществлять поиск и

редактировать имеющуюся информацию.

Поиск пользователя

Зайдите на страницу **User Management** («Управление пользователями»), нажмите на экран поиска, чтобы перейти на страницу **Search User** («Поиск пользователя»). Нажмите **Card** («Карта») в левой части страницы и выберите тип поиска из выпадающего списка. Для поиска введите ID сотрудника, номер карты или имя пользователя. Нажмите , чтобы начать поиск.

Редактировать параметры пользователя

На странице **User Management** («Управление пользователями») выберите пользователя из списка, чтобы перейти на страницу **Edit User** («Изменить параметры пользователя»). Чтобы отредактировать параметры пользователя, следуйте инструкциям, указанным в разделе **Управление пользователями**. Нажмите , чтобы сохранить настройки.

Примечание

Не допускается редактирование идентификатора сотрудника.

7.4 Управление данными

Данные можно удалять, импортировать и экспортировать.

7.4.1 Удаление данных

Удаление данных пользователя.

На домашней странице нажмите **Data** → **Delete Data** → **User Data** («Данные → Удалить данные → Данные пользователя»). Все данные пользователей, добавленные на устройство, будут удалены.

7.4.2 Импорт данных

Шаги

1. Вставьте USB-накопитель в устройство.
2. На домашней странице нажмите **Data** → **Import Data** («Данные → Импортировать данные»).
3. Нажмите **User Data** («Данные пользователя») или **Face Data** («Данные изображения лица»).
4. Введите созданный пароль для экспорта данных. Если при экспорте данных пароль не был создан, оставьте пустым поле ввода и сразу нажмите **OK**.

Примечание

- При передаче всех данных пользователя с одного устройства (устройство А) на другое

Терминал доступа с функцией распознавания лиц — руководство пользователя

(устройство В) необходимо экспортировать данные с устройства А на USB-накопитель, а затем импортировать данные с USB-накопителя на устройство В. В этом случае необходимо импортировать данные пользователя перед импортом фотографии профиля.

- Поддерживаемый формат USB-накопителя – FAT32.
 - Импортированные изображения должны быть сохранены в папке корневой директории (enroll_pic), а имя изображения должно соответствовать следующим правилам: № карты_Имя_Отдел_Идентификатор сотрудника_Пол.jpg
 - Если в папке enroll_pic нельзя сохранить все импортированные изображения, в корневой директории можно создать другие папки с названиями enroll_pic1, enroll_pic2, enroll_pic3, enroll_pic4.
 - Идентификатор сотрудника может содержать до 32 символов. Он может состоять из букв верхнего/нижнего регистра и цифр. Он не может быть продублирован или начинаться с цифры 0.
 - Ниже приведены следующие требования к изображению лица: лицо видно полностью, взгляд направлен прямо в камеру. При фотографировании запрещено надевать головной убор. Формат фотографии: JPEG или JPG. Разрешение: не менее 640 × 480 пикселей. Размер изображения: от 60 до 200 Кбайт.
-

7.4.3 Экспорт данных

Шаги

1. Вставьте USB-накопитель в устройство.
 2. На домашней странице нажмите **Data** → **Export Data** («Данные → Экспортировать данные»).
 3. Выберите **Event Data** («Данные события»), **User Data** («Данные пользователя») или **Face Data** («Данные изображения лица»).
 4. Опционально: создайте пароль для экспорта. При импорте данных на другое устройство, необходимо ввести пароль.
-



Примечание

- Поддерживаемый формат USB-накопителя – DB.
 - Система позволяет использовать USB-накопитель с памятью от 1 до 32 ГБ. Убедитесь в том, что объем свободного места на USB-накопителе составляет более 512 МБ.
 - Данные пользователя экспортируются в файл в формате DB, который не подлежит редактированию.
-

7.5 Идентификация личности

После настройки сети, параметров системы и добавления пользователей вернитесь на начальную страницу для прохождения аутентификации личности. Система выполнит

аутентификацию сотрудника/посетителя в соответствии с настроенным режимом работы. Установите личность с помощью сопоставления 1:1 или 1:N.

Сопоставление 1:N

Сравните захваченное изображение лица со всеми изображениями лиц в памяти устройства.

1: Сопоставление 1:1

Сравните захваченное изображение лица со всеми изображениями лиц в памяти устройства.

7.5.1 Аутентификация с помощью одного типа учетных данных

Перед аутентификацией установите тип аутентификации пользователя. Подробная информация представлена в разделе **Настройка режима аутентификации**.

Пройдите аутентификацию лица, карты или QR-кода.

Распознавание лиц

Расположите лицо прямо перед камерой и начните аутентификацию.

Карта

Приложите карту к области считывания карт и начните аутентификацию.

Примечание

Можно использовать обычную IC-карту или зашифрованную карту.

QR-код

Расположите QR-код перед камерой устройства для прохождения аутентификации.

Примечание

Устройство должно поддерживать функцию аутентификации с помощью QR-кода.

Если аутентификация прошла успешно, на экране появится сообщение **Authenticated** («Личность установлена»).

7.5.2 Аутентификация с помощью нескольких типов учетных данных

Перед началом

Перед аутентификацией установите тип аутентификации пользователя. Подробная информация представлена в разделе **Настройка режима аутентификации**.

Шаги

1. Если для аутентификации доступны режимы **Card and Face** («Карта и лицо»), **Password and Face** («Пароль и лицо»), **Card and Password** («Карта и пароль»), используйте выбранный режим аутентификации учетных данных согласно инструкциям на интерфейсе просмотра в режиме реального времени.



Примечание

- Можно использовать обычную IC-карту или зашифрованную карту.
- Если включена функция сканирования QR-кода, расположите QR-код перед камерой устройства для прохождения аутентификации.

2. После завершения проверки учетных данных приступите к аутентификации других учетных данных.



Примечание

Подробная информация об аутентификации лица представлена в разделе **Рекомендации по сбору/сравнению изображений лиц**.

Если аутентификация прошла успешно, на экране появится сообщение **Authenticated** («Личность установлена»).

7.6 Основные настройки

Можно настроить параметры горячих клавиш, голосовых предупреждений, времени, языка, подсветки, номера микрорайона, номера здания, номера помещения и параметров отображения.

Нажмите на экран начальной страницы, удерживайте кнопку мыши в течение 3 секунд, затем переместите курсор влево/вправо (в соответствии с инструкциями) и войдите в систему в качестве администратора. Нажмите **Basic** («Основные настройки»).



Рисунок 7-8. Страница основных настроек

Настройка горячих клавиш, голосовых предупреждений, времени, языка, подсветки, номера микрорайона, номера здания и номера помещения.

Горячие клавиши

Выберите сочетание клавиш, отображаемое на странице аутентификации, включая функцию отображения QR-кода, функцию вызова, типа вызова и функцию ввода пароля.

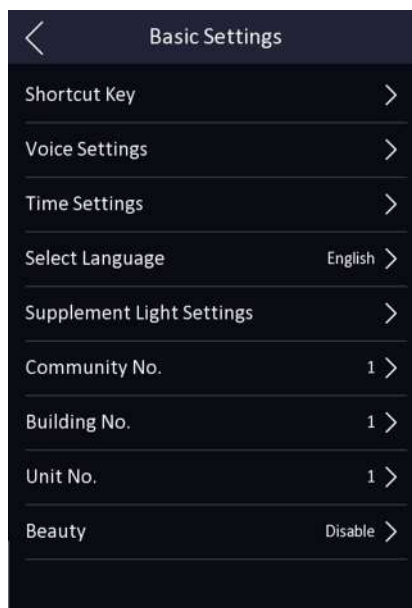

Примечание

- Доступны следующие типы вызова: **Call Room** («Вызов кабинета»), **Call Center** («Вызов центра управления») и **Call Specified Room No.** («Вызов кабинета по заданному номеру»).
- Если поддерживается комбинированная аутентификация по лицу и QR-коду, а горячая клавиша отображения QR-кода отключена (на странице аутентификации нет значка QR-кода), для аутентификации можно сканировать QR-код, расположенный в центре страницы.

Вызов кабинета

При нажатии кнопки вызова на странице аутентификации, необходимо набрать номер кабинета для звонка.

Вызов центра управления

При нажатии кнопки вызова на странице аутентификации можно связаться с центром управления напрямую.

Вызов кабинета по заданному номеру

Необходимо задать номер кабинета. При нажатии кнопки вызова на странице аутентификации можно связаться с настроенным кабинетом напрямую, без набора номера.

Настройка голосовых предупреждений

Можно включить/отключить функцию голосовых предупреждений и настроить громкость.

Примечание

Можно установить громкость в диапазоне от 0 до 10.

Настройки времени

Установите часовой пояс, время устройства и летнее время.

Язык

Выберите необходимый язык.

Настройки подсветки

Нажмите **White Light** («Подсветка белым светом»), чтобы задать режим подсветки. Можно включить/выключить подсветку, настроить яркость, время начала работы и время окончания работы подсветки.

Номер микрорайона

Укажите номер микрорайона, в котором установлено устройство.

Номер здания

Укажите номер здания, в котором установлено устройство.

Номер помещения

Укажите номер помещения, в котором установлено устройство.

Параметры отображения

Можно настроить параметры отображения для получения менее зернистого и освещенного изображения. Нажмите + или -, чтобы настроить параметры.

Примечание

Функция отключена по умолчанию.

7.7 Настройка биометрических параметров

Вы можете настроить параметры лица, чтобы улучшить производительность распознавания лиц. Можно настроить режим применения, уровень безопасности антиспуфинга, дальность распознавания лиц, интервал распознавания лиц, уровень WDR, уровень безопасности 1:N, уровень безопасности 1:1, ЭКО-режим, параметры детекции наличия/отсутствия шлема и параметры детекции наличия/отсутствия маски.

На начальной странице нажмите на экран в течение 3 секунд и перейдите на главную страницу. Нажмите **Biometric** («Биометрические данные»).

Таблица 7-1. Параметры изображений лиц

Параметр	Описание
Режим применения	Режим Indoor («Внутри помещения») или Others («Другое») в соответствии со средой установки.
Уровень безопасности антиспуфинга	После включения функции антиспуфинга можно установить надлежащий уровень безопасности при выполнении аутентификации лица в режиме реального времени.
Дальность распознавания	Задание допустимого расстояния между пользователем и камерой при аутентификации.
Интервал распознавания лиц	<p>Временной интервал между двумя циклами распознавания лиц при непрерывной работе.</p> <hr/> <p> Примечание</p> <p>Можно ввести число от 1 до 10.</p> <hr/>
Широкий динамический диапазон (WDR)	<p>Рекомендуется включить функцию WDR при установке устройства снаружи помещений.</p> <p>Когда на изображении одновременно присутствуют очень светлые и очень темные области, можно включить функцию WDR для уравнивания уровня яркости всего изображения и обеспечения четкого детализированного изображения.</p>
Уровень безопасности 1:N	Настройте пороговое значение совпадения при аутентификации в режиме сопоставления 1:N. Чем больше данное значение, тем меньше вероятность ложных совпадений и тем больше вероятность отклонений ложных совпадений.
Уровень безопасности 1:1	Настройте пороговое значение совпадения при аутентификации в режиме сопоставления 1:1. Чем больше данное значение, тем меньше вероятность ложных совпадений и тем больше вероятность отклонений ложных совпадений.
ЭКО-режим	<p>После включения ЭКО-режима устройство будет использовать ИК-подсветку для аутентификации лиц в условиях низкой освещенности или в темноте. Настройте пороговое значение для ЭКО-режима, ЭКО-режим (1:N) и ЭКО-режим (1:1).</p> <p>Пороговое значение ЭКО-режима</p> <p>Настройте пороговое значение для ЭКО-режима при его включении. Чем больше значение, тем быстрее устройство переключается в ЭКО-режим.</p>

Параметр	Описание
	<p>ЭКО-режим (1:1) Настройте пороговое значение совпадения при аутентификации в ЭКО-режиме 1:1. Чем больше данное значение, тем меньше вероятность ложных совпадений и тем больше вероятность отклонений ложных совпадений.</p> <p>ЭКО-режим (1:N) Настройте пороговое значение совпадения при аутентификации в ЭКО-режиме 1:N. Чем больше данное значение, тем меньше вероятность ложных совпадений и тем больше вероятность отклонений ложных совпадений.</p>
<p>Детекция наличия/отсутствия шлема</p>	<p>Можно установить параметры детекции наличия/отсутствия шлема.</p> <p>Напоминание о необходимости ношения маски Если у сотрудника/посетителя отсутствует шлем при аутентификации, устройство выдаст предупреждение, затем дверь откроется.</p> <p>Предупреждение об обязательном ношении шлема Если у сотрудника/посетителя отсутствует шлем при аутентификации, устройство выдаст предупреждение, дверь будет оставаться закрытой.</p>
<p>Детекция наличия/отсутствия маски</p>	<p>После включения детекции наличия/отсутствия маски система распознает лицо и наличие/отсутствие маски. Также для детекции лица и наличия/отсутствия маски можно установить уровень безопасности 1: N и настроить соответствующую стратегию.</p> <p>Напоминание о необходимости ношения маски Если у сотрудника/посетителя отсутствует маска при аутентификации, устройство выдаст предупреждение, затем дверь откроется.</p> <p>Предупреждение об обязательном ношении шлема Если у сотрудника/посетителя отсутствует маска при аутентификации, устройство выдаст предупреждение, дверь будет оставаться закрытой.</p>

7.8 Настройка параметров контроля доступа

Можно установить разрешения для управления доступом, например, для настройки режима аутентификации, включения распознавания NFC-карты, настройки дверного контакта и

Терминал доступа с функцией распознавания лиц — руководство пользователя

времени открытия двери.

Находясь на главной странице, нажмите кнопку **ACS** («Настройки контроля доступа»), чтобы перейти на соответствующую страницу. Отредактируйте параметры контроля доступа на этой странице.





Рисунок 7-9. Параметры контроля доступа

Ниже представлено следующее описание параметров:

Таблица 7-2. Описание параметров контроля доступа

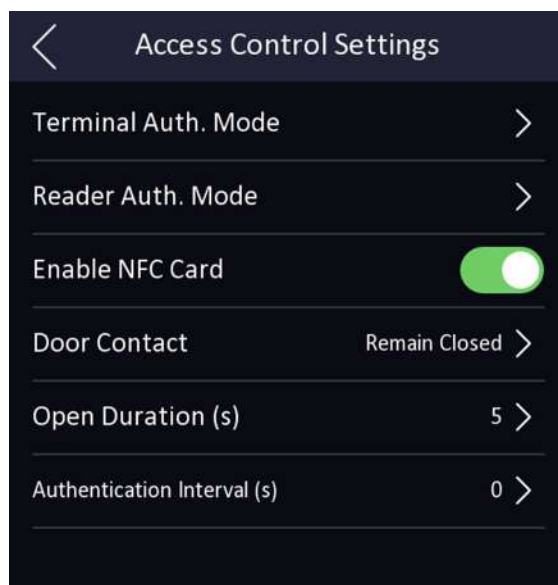
Параметр	Описание
Режим аутентификации терминала	<p>Выбор режима аутентификации лиц. Режим аутентификации может быть изменен.</p> <hr/> <p> Примечание</p> <ul style="list-style-type: none"> ● Только устройства с модулем считывания отпечатков пальцев поддерживают функции, связанные со считыванием отпечатков пальцев. ● Продукты с биометрическим распознаванием не на 100 % применимы для защиты от подделки биометрических данных. Используйте несколько режимов аутентификации, если требуется более высокий уровень безопасности. ● При использовании нескольких режимов аутентификации перед началом аутентификации лица завершите предыдущие проверки. <hr/>
Режим аутентификации при помощи считывателя карт	Выберите режим аутентификации при помощи считывателя карт.

Терминал доступа с функцией распознавания лиц — руководство пользователя

Параметр	Описание
Включение распознавания NFC-карты	Включите функцию для аутентификации с использованием NFC-карты.
Дверной контакт	Выберите необходимый режим: Open (Remain Open) («Открыть и оставить дверь открытой») или Close (Remain Closed) («Закреть и оставить дверь закрытой»). По умолчанию, установлен режим Close (Remain Closed) («Закреть и оставить дверь закрытой»).
Длительность открытого состояния	Установите Door Unlocking Duration («Длительность разблокированного состояния двери»). Дверь будет заблокирована, если движение отсутствует в течение установленного времени. Доступный диапазон времени блокировки двери: от 1 до 255 с.
Интервал аутентификации	Установите интервал аутентификации устройства. Доступный диапазон интервала аутентификации: от 0 до 65535.

7.9 Настройка учета рабочего времени (УРВ)

Установите параметры учета рабочего времени. В зависимости от фактической ситуации установите один из следующих режимов учета рабочего времени: регистрация входа на работу, выхода с работы, ухода на перерыв, возвращения с перерыва, сверхурочной работы, раннего ухода с работы



Примечание

Данная функция должна быть использована совместно с функцией учета рабочего времени в клиентском ПО.

7.9.1 Отключение функции учета рабочего времени через устройство

После отключения функции учета рабочего времени устройство не будет отображать статусы УРВ на начальной странице.

Нажмите **T&A Status** («Учет рабочего времени») для перехода на соответствующую страницу.



Рисунок 7-10. Отключение режима учета рабочего времени

Перейдите в меню **Attendance Mode** («Учет рабочего времени») и выберите **Disable** («Отключить»).

На начальной странице не будут отображаться статусы УРВ и интерфейс настроек учета рабочего времени. Система будет следовать правилам УРВ, настроенным на платформе.

7.9.2 Настройка подсчета результатов УРВ вручную через устройство

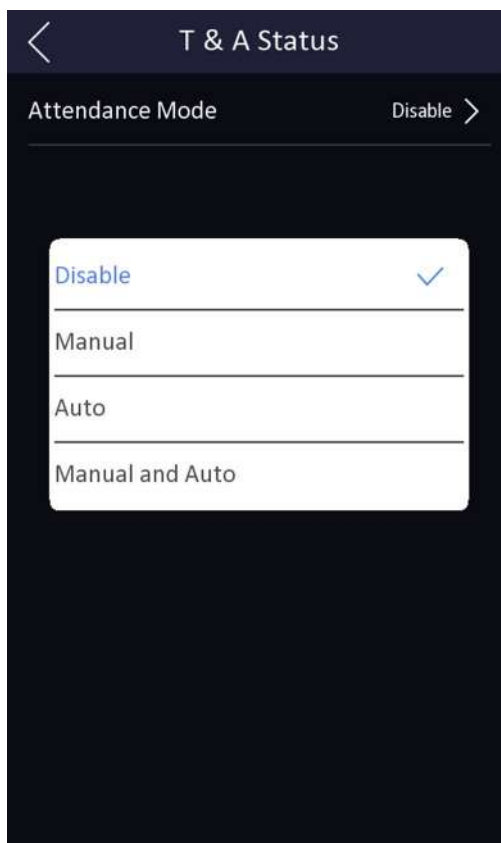
Установите режим УРВ вручную. При сборе статистики УРВ можно вручную назначить режим подсчета.

Перед началом

Добавьте хотя бы одного пользователя и установите режим аутентификации пользователя. Подробная информация представлена в разделе **Управление пользователями**.

Шаги

1. Нажмите **T&A Status** («Учет рабочего времени») для перехода на соответствующую страницу.
2. Перейдите в меню **Attendance Mode** («Учет рабочего времени») и выберите **Manual** («Подсчет вручную»).



Рисунок 7-11. Режим подсчета рабочего времени вручную

3. Включите **Attendance Status Required** («Обязательный статус УРВ»).
4. Включите статус УРВ для группы.

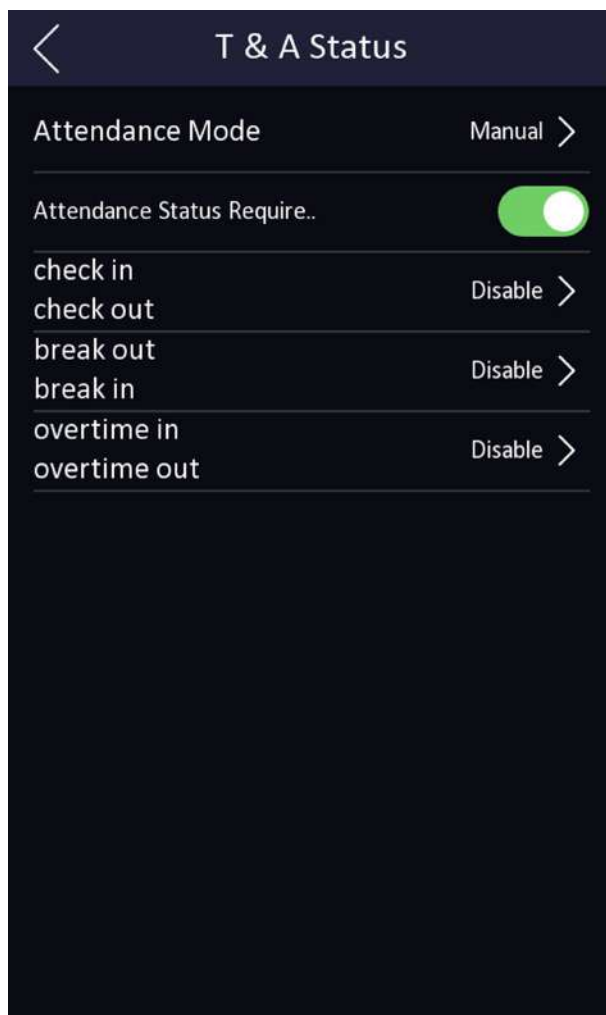

Примечание

Статистика УРВ не изменится.

5. Опционально: выберите статус и при необходимости измените его название.
Имя будет отображаться на странице статуса УРВ и странице результатов аутентификации.

Результат

При аутентификации можно вручную выбрать статус УРВ.



Примечание

Если не выбрать статус, аутентификация будет неудачной.

7.9.3 Настройка параметров автоматического учета рабочего времени через устройство

Установите режим автоматического учета рабочего времени, чтобы настроить статусы УРВ и доступное расписание. Система автоматически изменит статус УРВ в соответствии с настроенным расписанием.

Перед началом

Добавьте хотя бы одного пользователя и установите режим аутентификации пользователя. Подробная информация представлена в разделе **Управление пользователями**.

Шаги

1. Нажмите **T&A Status** («Учет рабочего времени») для перехода на соответствующую страницу.
2. Перейдите в меню **Attendance Mode** («Учет рабочего времени») и выберите **Auto** («Автоматич.»).



Рисунок 7-12. Режим автоматического учета рабочего времени

3. Включите функцию **Attendance Status** («Учет рабочего времени»).
4. Включите статус УРВ для группы.

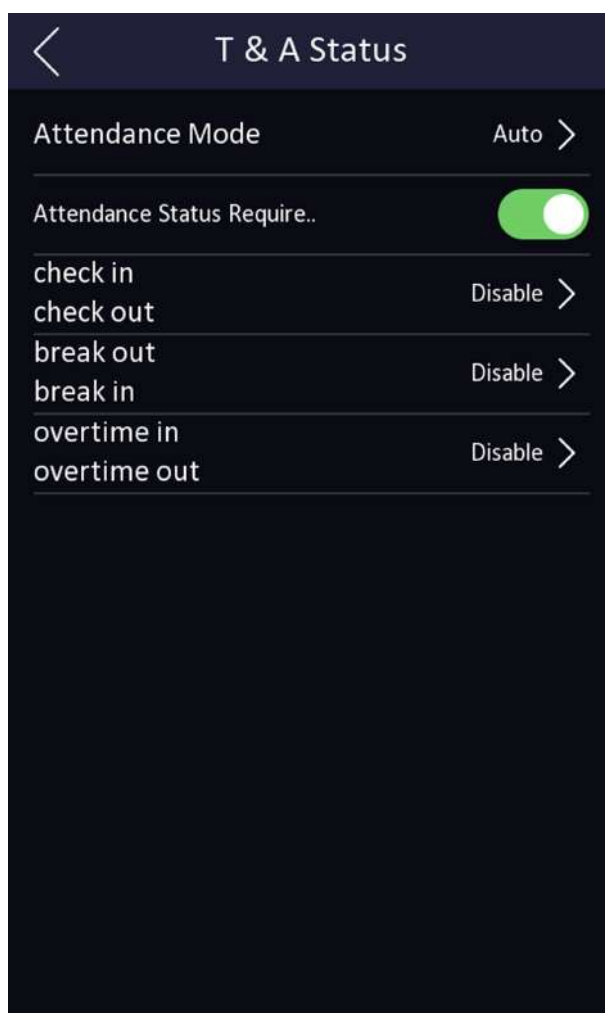

Примечание

Статистика УРВ не изменится.

5. Опционально: выберите статус и при необходимости измените его название. Имя будет отображаться на странице статуса УРВ и странице результатов аутентификации.
6. Установите расписание статуса.
 - 1) Нажмите **Attendance Schedule** («Расписание УРВ»).
 - 2) Выберите **Monday** («Понедельник»), **Tuesday** («Вторник»), **Wednesday** («Среда»), **Thursday** («Четверг»), **Friday** («Пятница»), **Saturday** («Суббота») или **Sunday** («Воскресенье»).
 - 3) Установите время начала дня для выбранного статуса УРВ.
 - 4) Нажмите **Confirm** («Подтвердить»).
 - 5) При необходимости повторно выполните инструкции, изложенные выше.



Примечание

Статус УРВ будет действителен в течение настроенного расписания.

Результат

При прохождении аутентификации на начальной странице будет отображаться статус УРВ в соответствии с настроенным расписанием.

Пример

Если установить **Break Out** («Время ухода на перерыв») в 11:00 в понедельник и **Break In** («Время возвращения с перерыва») в 12:00 в понедельник, при аутентификации пользователя в понедельник с 11:00 до 12:00 будет отмечен «уход на перерыв».

7.9.4 Настройка параметров автоматического УРВ и УРВ вручную через устройство

В меню **Attendance Mode** («Учет рабочего времени») выберите **Manual and Auto** («Подсчет автоматически и вручную»). Система автоматически изменит статус УРВ в соответствии с настроенным расписанием. При этом можно вручную изменить статус УРВ при аутентификации.

Перед началом

Добавьте хотя бы одного пользователя и установите режим аутентификации пользователя. Подробная информация представлена в разделе **Управление пользователями**.

Шаги

1. Нажмите **T&A Status** («Учет рабочего времени») для перехода на соответствующую страницу.

2. Перейдите в меню **Attendance Mode** («Учет рабочего времени») и выберите **Manual and Auto** («Подсчет автоматически и вручную»).



Рисунок 7-13. Подсчет результатов посещаемости автоматически и вручную

3. Включите функцию **Attendance Status** («Учет рабочего времени»).
4. Включите статус УРВ для группы.

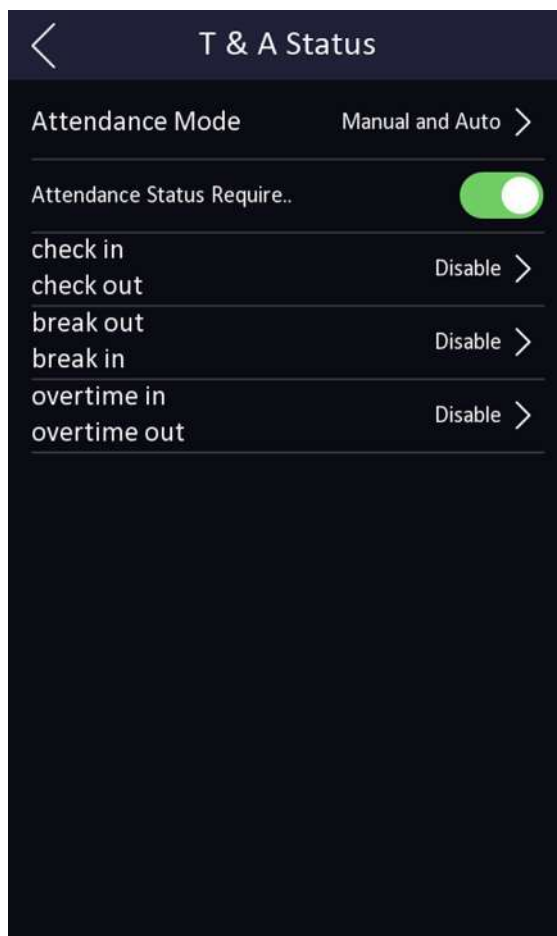

Примечание

Статистика УРВ не изменится.

5. Опционально. Выберите статус и при необходимости измените его название. Имя будет отображаться на странице статуса УРВ и странице результатов аутентификации.
6. Установите расписание статуса.
- 1) Нажмите **Attendance Schedule** («Расписание УРВ»).
 - 2) Выберите **Monday** («Понедельник»), **Tuesday** («Вторник»), **Wednesday** («Среда»), **Thursday** («Четверг»), **Friday** («Пятница»), **Saturday** («Суббота») или **Sunday** («Воскресенье»).
 - 3) Установите время начала дня для выбранного статуса УРВ.
 - 4) Нажмите **OK**.
 - 5) При необходимости повторно выполните инструкции, изложенные выше.

**Примечание**

Статус УРВ будет действителен в течение настроенного расписания.

Результат

Аутентификация на начальной странице. При аутентификации будет отображаться статус УРВ в соответствии с настроенным расписанием. Если нажать значок редактирования на вкладке результатов, можно выбрать статус УРВ вручную. При аутентификации будет отображаться измененный статус УРВ.

Пример

Если установить **Break Out** («Время ухода на перерыв») в 11:00 в понедельник и **Break In** («Время возвращения с перерыва») в 12:00 в понедельник, при аутентификации пользователя в понедельник с 11:00 до 12:00 будет отмечен «уход на перерыв».

7.10 Обслуживание системы

Можно посмотреть системную информацию и емкость. Кроме того, можно обновить устройство, восстановить заводские настройки, восстановить настройки по умолчанию и перезагрузить устройство.

Нажмите на экран начальной страницы, удерживайте кнопку мыши в течение 3 секунд, затем переместите курсор влево/вправо (в соответствии с инструкциями) и войдите в систему. Нажмите **Maint.** («Обслуживание»).

Чтобы посмотреть версию устройства, нажмите **?** в правом верхнем углу страницы и введите пароль.



Рисунок 7-14. Страница обслуживания

Терминал доступа с функцией распознавания лиц — руководство пользователя

Системная информация

Можно просмотреть модель устройства, серийный номер, версии, адрес, производственные данные, QR-код и лицензию с открытым исходным кодом.



Примечание

Страница может отличаться в зависимости от модели устройства. Подробная информация представлена на фактической странице интерфейса.

Емкость

Можно просмотреть количество пользователей, изображений лиц, карт, событий и отпечатков пальцев.



Примечание

Некоторые модели устройств поддерживают отображение количества отпечатков пальцев. Подробная информация представлена на фактической странице интерфейса.

Обновление устройства

Вставьте USB-накопитель в USB-интерфейс устройства. Нажмите **Upgrade** («Обновить»), и устройство прочтает файл *digicap.dav* с USB-накопителя, чтобы начать обновление.

Отмена привязки к учетной записи приложения

После отмены привязки к учетной записи приложения управление устройством через приложение невозможно.

Восстановление настроек по умолчанию

Все параметры, за исключением настроек связи и информации о пользователе, импортированной удаленно, будут восстановлены до настроек по умолчанию. Система перезагрузится, чтобы изменения вступили в силу.

Восстановление настроек изготовителя

Все параметры будут сброшены до заводских настроек. Система перезагрузится, чтобы изменения вступили в силу.

Перезагрузка

Перезагрузите устройство.

7.11 Видеодомофония

После добавления устройства в клиентское ПО можно: вызвать устройство с клиентского ПО, вызвать пульт консьержа/диспетчера с устройства, вызвать клиентское ПО с устройства или

вызвать видеодомофон с устройства.

7.11.1 Вызов клиентского ПО с устройства



Шаги

1. Клиентское ПО представлено на диске, входящем в комплект, или на официальном сайте. Установите ПО согласно инструкции.
 2. Запустите клиентское программное обеспечение. Во всплывающем окне появится панель управления программным обеспечением.
 3. Нажмите **Device Management** («Управление устройствами») для перехода в меню управления устройствами.
 4. Добавьте устройство в клиентское ПО.
-



Примечание

Подробная информация о добавлении устройства представлена в разделе **Добавление устройства**.

5. Вызовите клиентское ПО.
 - 1) На начальной странице нажмите .
 - 2) Во всплывающем окне введите «0».
 - 3) Нажмите  для вызова клиентского ПО.
 6. Во всплывающем окне клиентского ПО нажмите **Answer** («Ответить»), чтобы включить двухстороннюю аудиосвязь между устройством и клиентским ПО.
-



Примечание

Если устройство добавлено в несколько клиентских ПО, при вызове клиентского ПО с устройства окно вызова отобразится только в первом добавленном клиентском ПО.

7.11.2 Вызов центра мониторинга с устройства

Шаги

1. Клиентское ПО представлено на диске, входящем в комплект, или на официальном сайте. Установите ПО согласно инструкции.
2. Запустите клиентское программное обеспечение. Во всплывающем окне появится панель управления программным обеспечением.
3. Нажмите **Device Management** («Управление устройствами») для перехода в меню управления устройствами.
4. Добавьте основную панель и устройство в клиентское ПО.



**Примечание**

Подробная информация о добавлении устройства представлена в разделе **Добавление устройства**.

5. Установите IP-адрес и SIP-адрес пульта консьержа/диспетчера на странице удаленной настройки.
-

**Примечание**

Подробная информация представлена в руководстве пользователя пульта консьержа/диспетчера.

6. Вызовите центр.
 - Если вызов центра настроен в **Basic Settings** («Основные настройки»), нажмите  для вызова центра управления.
 - Если вызов центра не настроен в **Basic Settings** («Основные настройки»), нажмите  →  для вызова центра управления.
 7. Примите вызов с пульта консьержа и начните двустороннюю аудиосвязь.
-

**Примечание**

Устройство будет вызывать пульт консьержа в приоритетном порядке.

7.11.3 Вызов устройства с клиентского ПО

Шаги

1. Клиентское ПО представлено на диске, входящем в комплект, или на официальном сайте. Установите ПО согласно инструкции.
 2. Запустите клиентское программное обеспечение. Во всплывающем окне появится панель управления программным обеспечением.
 3. Нажмите **Device Management** («Управление устройством») для перехода на страницу управления устройством.
 4. Добавьте устройство в клиентское ПО.
-

**Примечание**

Подробная информация о добавлении устройства представлена в разделе **Добавление устройства**.

5. Перейдите на страницу **Live View** («Интерфейс просмотра в режиме реального времени») дважды нажмите на иконку, чтобы запустить просмотр в режиме реального времени.
-

**Примечание**

Подробная информация о режиме **Live View** («Просмотр в режиме реального времени») представлена в разделе **Просмотр в режиме реального времени** Руководства пользователя клиентского ПО.

6. Нажмите правую кнопку мыши на окно просмотра в режиме реального времени, чтобы открыть контекстное меню.
7. Нажмите **Start Two-Way Audio** («Запуск двусторонней аудиосвязи»), чтобы начать двустороннюю аудиосвязь между устройством и клиентским ПО.

7.11.4 Вызов кабинета с устройства



Шаги

1. Клиентское ПО представлено на диске, входящем в комплект, или на официальном сайте. Установите ПО согласно инструкции.
2. Запустите клиентское программное обеспечение. Во всплывающем окне появится панель управления программным обеспечением.
3. Нажмите **Device Management** («Управление устройствами») для перехода в меню управления устройствами.
4. Добавьте видеодомофон и устройство в клиентское ПО.

**Примечание**

Подробная информация о добавлении устройства представлена в разделе **Добавление устройства**.

5. Свяжите пользователя и видеодомофон, затем задайте номер кабинета для видеодомофона.
6. Вызовите кабинет.
 - Если в **Basic Settings** («Основные настройки») настроен номер кабинета, нажмите  для вызова кабинета.

Если в **Basic Settings** («Основные настройки») номер кабинета не настроен, нажмите  на странице аутентификации устройства. Введите номер кабинета на странице набора, затем нажмите  для вызова кабинета.

7. Примите вызов с видеодомофона и начните двустороннюю аудиосвязь.



7.11.5 Вызов мобильного клиента с устройства

Шаги

1. Мобильный клиент представлен на диске, входящем в комплект, или на официальном сайте. Установите ПО согласно инструкции.
2. Запустите мобильный клиент и добавьте устройство в него.

**Примечание**

Подробная информация представлена в Руководстве пользователя мобильного клиента.

3. Нажмите **Basic Settings** → **Shortcut Key** («Основные настройки → Горячие клавиши») и включите **Call APP** («Вызов приложения»).
4. Вернитесь на начальную страницу и вызовите мобильный клиент.
 - 1) На начальной странице нажмите .
 - 2) Нажмите  для вызова мобильного клиента.

Глава 8 Работа через веб-интерфейс

8.1 Вход в систему

В систему можно войти через веб-интерфейс или удаленную настройку клиентского программного обеспечения.



Примечание

Устройство должно быть активировано. Подробная информация представлена в разделе **Активация**.

Вход в систему через веб-интерфейс

Введите IP-адрес устройства в адресной строке веб-интерфейса и нажмите **Enter** («Ввод») для того, чтобы войти в систему.



Примечание

Убедитесь, что IP-адрес начинается с **Https:**.

Введите имя пользователя и пароль. Нажмите **Login** («Вход»).

Вход в систему через удаленную настройку клиентского программного обеспечения

Загрузите и откройте клиентское программное обеспечение. После добавления устройства нажмите , чтобы перейти на страницу настройки.

8.2 Просмотр в режиме реального времени

Можно просматривать видео в режиме реального времени.

После входа в систему вы попадете на страницу просмотра в режиме реального времени. Можно выполнять просмотр в режиме реального времени, захват, запись видео и другие операции.

Описание функций



При запуске просмотра в режиме реального времени необходимо выбрать размер изображения.



При запуске просмотра в режиме реального времени необходимо настроить громкость.

**Примечание**

При настройке громкости во время двусторонней аудиосвязи можно услышать эхо.



При запуске просмотра в режиме реального времени можно выполнить захват изображения.



Зарезервированная функция. Данная функция позволяет увеличить любую область при просмотре в режиме реального времени.



Разблокировка подключенной двери.



Начало или остановка просмотра в режиме реального времени.



Начало или остановка записи видео.



При запуске просмотра в режиме реального времени можно выбрать тип потока. Можно выбрать основной поток и дополнительный поток.



При запуске просмотра в режиме реального времени можно выбрать тип разделения окна.



Полноэкранный просмотр.

8.3 Управление сотрудниками/посетителями

Можно добавить информацию о сотруднике/посетителе, в том числе основную информацию, карту, режим аутентификации и изображение.

Нажмите **ОК** для сохранения сотрудника/посетителя.

Добавление основной информации

Нажмите **User** → **Add** («Пользователь → Добавить»), чтобы перейти на страницу добавления сотрудника/посетителя.

Добавьте основную информацию о сотруднике/посетителе, включая идентификатор, имя, пол, уровень пользователя, номер этажа и номер помещения.

Нажмите **ОК** для сохранения настроек.

Добавление карты

Нажмите **User** → **Add** («Пользователь → Добавить»), чтобы перейти на страницу добавления сотрудника/посетителя.

Нажмите **Add Card** («Добавить карту») и введите номер карты.

Нажмите **OK** для сохранения настроек.

Добавление изображения лица

Нажмите **User** → **Add** («Пользователь → Добавить»), чтобы перейти на страницу добавления сотрудника/посетителя.

Нажмите кнопку **+**, расположенную справа, чтобы загрузить изображение лица с локального ПК.



Примечание

Изображение формате должно быть JPG, JPEG или PNG. Размер не должен превышать 2 КБ.

Нажмите **OK** для сохранения настроек.

Установить время разрешения

Нажмите **User** → **Add** («Пользователь → Добавить»), чтобы перейти на страницу добавления сотрудника/посетителя.

Установите **Start Time** («Время начала») и **End Time** («Время окончания»).

Нажмите **OK** для сохранения настроек.

Настройка контроля доступа

Нажмите **User** → **Add** («Пользователь → Добавить»), чтобы перейти на страницу добавления сотрудника/посетителя.

В поле **Access Control** («Контроль доступа») выберите **Administrator** («Администратор») и добавленный сотрудник/посетитель может войти в систему посредством аутентификации по лицу.

Нажмите **OK** для сохранения настроек.

Добавить режим аутентификации

Нажмите **User** → **Add** («Пользователь → Добавить»), чтобы перейти на страницу добавления сотрудника/посетителя.

Выберите тип аутентификации.

Нажмите **OK** для сохранения настроек.

8.4 Поиск события

Нажмите **Search** («Поиск») для перехода на соответствующую страницу.

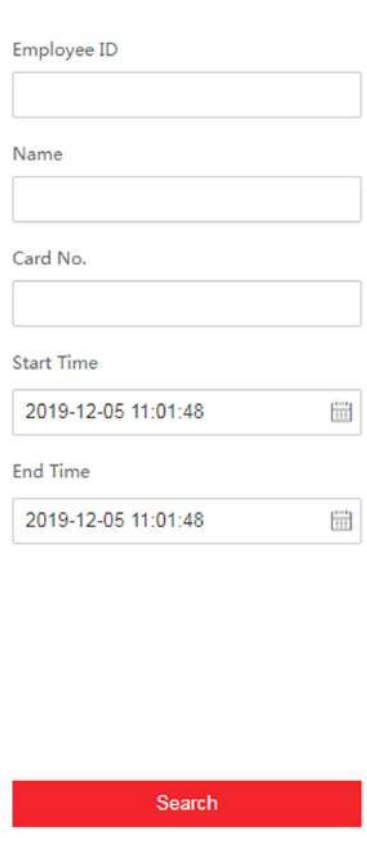

Employee ID

Name

Card No.

Start Time

End Time

Search

Рисунок 8-1. Страница поиска

Введите условия поиска, включая идентификатор сотрудника/посетителя, имя, номер карты, время начала и время окончания доступа и нажмите **Search** («Поиск»). После этого на панели справа появятся результаты поиска.

8.5 Настройка

8.5.1 Настройка локальных параметров

Установите параметры просмотра в режиме реального времени, путь сохранения файла записи и путь сохранения захваченных изображений.

Настройка параметров просмотра в режиме реального времени

Нажмите **Configuration** → **Local** («Настройки → Локальные») для перехода на соответствующую страницу. Настройте тип потока, параметры воспроизведения, автоматический запуск просмотра в режиме реального времени, формат изображения и нажмите **Save** («Сохранить»).

Настройка пути сохранения файлов записи

Нажмите **Configuration** → **Local** («Настройки → Локальные») для перехода на

Терминал доступа с функцией распознавания лиц — руководство пользователя

соответствующую страницу. Выберите размер файла записи, путь для сохранения на локальном компьютере и нажмите **Save** («Сохранить»).

Также можно нажать **Open** («Открыть»), чтобы открыть папку с файлами и просмотреть подробную информацию.

Настройка пути сохранения захваченных изображений

Нажмите **Configuration** → **Local** («Настройки → Локальные») для перехода на соответствующую страницу. Выберите путь для сохранения на локальном компьютере и нажмите **Save** («Сохранить»).

Также можно нажать **Open** («Открыть»), чтобы открыть папку с файлами и просмотреть подробную информацию.

8.5.2 Просмотр информации об устройстве

Просмотр названия устройства, языка, модели, серийного номера, QR-кода, версии, емкости устройства и т. д.

Нажмите **Configuration** → **System** → **System Settings** → **Basic Information** («Настройки → Система → Настройка системы → Основная информация»), чтобы перейти на соответствующую страницу.

Здесь можно посмотреть название устройства, язык, модель, серийный номер, QR-код, версию, емкость устройства и т. д.

8.5.3 Настройка времени

Установите часовой пояс, режим синхронизации и время устройства.

Нажмите **Configuration** → **System** → **System Settings** → **Time Settings** («Настройки → Система → Настройка системы → Настройки времени»).

Time Zone (GMT+08:00) Beijing, Urumqi, Singapore, Perth

Time Sync. NTP Manual

Server Address 2.com

NTP Port 7

Interval 7 minute(s)

Save

Рисунок 8-2. Настройка времени

Нажмите **Save** («Сохранить»), чтобы сохранить настройки.

Часовой пояс

Выберите часовой пояс устройства из выпадающего списка.

Синхронизация времени

NTP

Необходимо задать IP-адрес NTP-сервера, номер порта и интервал.

Вручную

По умолчанию время устройства должно быть синхронизировано вручную. Можно установить время устройства вручную или нажать **Sync. with Computer Time** («Синхронизировать со временем компьютера»), чтобы синхронизировать время устройства со временем компьютера.

8.5.4 Настройка перехода на летнее время (DST)

Шаги

1. Нажмите **Configuration** → **System** → **System Settings** → **DST** («Настройки → Система → Настройки системы → DST»).

Enable DST

Start Time: Apr | First | Sun | 02

End Time: Oct | Last | Sun | 02

DST Bias: 30minute(s)

Save

Рисунок 8-3. Страница DST

2. Нажмите **Enable DST** («Включить DST»).
3. Установите время начала и окончания DST, а также смещение DST.
4. Нажмите **Save** («Сохранить») для сохранения настроек.

8.5.5 Просмотр лицензии на ПО с открытым исходным кодом

Перейдите в меню **Configuration** → **System** → **System Settings** → **About Device** («Настройки → Система → Настройки системы → Об устройстве») и нажмите **View Licenses** («Просмотр лицензии»), чтобы просмотреть лицензию устройства.

8.5.6 Обновление и техническое обслуживание

Можно выполнить перезагрузку устройства, восстановление параметров устройства и обновление версии устройства.

Перезагрузка устройства

Нажмите **Configuration** → **System** → **Maintenance** → **Upgrade & Maintenance** («Настройки → Система > Обслуживание → Обновление и обслуживание»).

Терминал доступа с функцией распознавания лиц — руководство пользователя



Рисунок 8-4. Страница обновления и обслуживания

Нажмите **Reboot** («Перезагрузка») для перезагрузки устройства.

Восстановление параметров

Нажмите **Configuration** → **System** → **Maintenance** → **Upgrade & Maintenance** («Настройки → Система → Обслуживание → Обновление и обслуживание»).

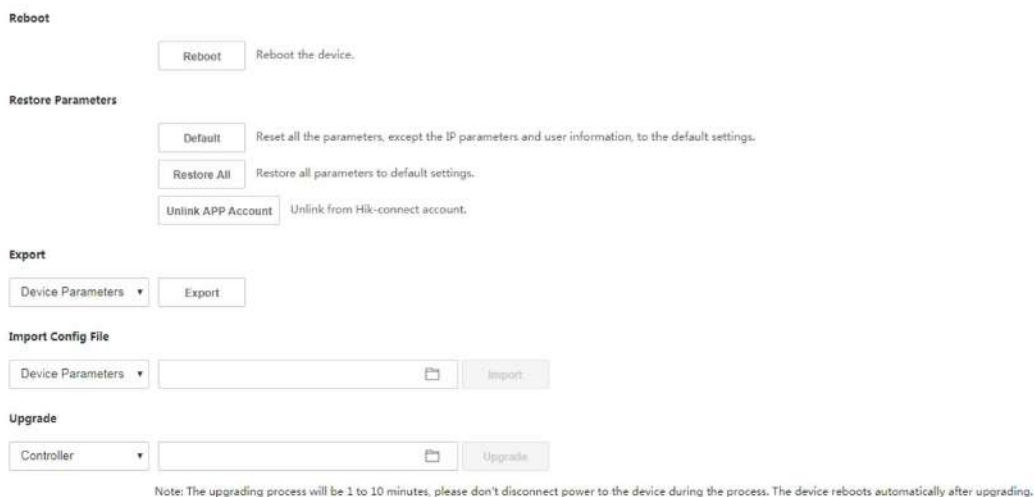
Сбросить все

Все параметры будут сброшены до заводских настроек. Перед первым входом в систему необходимо активировать устройство.

Восстановление настроек по умолчанию

Настройки устройства будут восстановлены до настроек по умолчанию, за исключением IP-адреса устройства и информации о пользователе.

Отмена привязки к учетной записи приложения

Отключите учетную запись Hik-Connect от платформы.

Параметры импорта и экспорта

Нажмите **Configuration** → **System** → **Maintenance** → **Upgrade & Maintenance** («Настройки → Система > Обслуживание → Обновление и обслуживание»).

Экспорт

Нажмите **Export** («Экспорт»), чтобы экспортировать журналы или параметры устройства.



Примечание

Можно импортировать экспортированные параметры устройства на другое устройство.

Импорт

Нажмите  и выберите файлы для импорта. Нажмите **Import** («Импорт») для начала импорта файла настройки.

Обновление

Нажмите **Configuration** → **System** → **Maintenance** → **Upgrade & Maintenance** («Настройки → Система > Обслуживание → Обновление и обслуживание»).

Выберите тип обновления из выпадающего списка. Нажмите  и выберите файл обновления с локального ПК. Нажмите **Upgrade** («Обновить») для начала обновления.

Примечание

Не выключайте устройство во время обновления.

8.5.7 Запрос журнала

Можно искать и просматривать журналы устройства.

Перейдите в меню **Configuration** → **System** → **Maintenance** → **Log Query** («Настройки → Система → Обслуживание → Запрос журнала»).

Установите основной и второстепенный тип журнала. Установите время начала и время окончания поиска и нажмите **Search** («Поиск»).

Результаты будут отображаться ниже, включая номер, время, основной тип, второстепенный тип, номер канала, информацию о локальном/удаленном пользователе, IP-адрес удаленного хоста и т. д.

8.5.8 Настройка режима безопасности

Настройте режим безопасности для входа в клиентское ПО.

На странице управления устройствами нажмите **Configuration** → **System** → **Security** → **Security Service** («Настройки → Система → Безопасность → Служба безопасности»).

Из всплывающего списка выберите режим безопасности и нажмите **Save** («Сохранить»).

Режим безопасности

Высокий уровень безопасности при проверке информации пользователя при входе в клиентское программное обеспечение.

Режим совместимости

Режим проверки информации пользователя при входе в систему совместим со старой версией клиентского программного обеспечения.

Включить SSH

Чтобы повысить безопасность сети, отключите службу SSH. Данная настройка используется профессионалами только для отладки устройства.

Включить HTTP

Чтобы повысить уровень сетевой безопасности при посещении веб-сайтов, можно включить HTTP. Это обеспечит более безопасную зашифрованную среду сетевой связи. После включения HTTP связь должна быть аутентифицирована с помощью идентификатора и пароля шифрования, который сохраняется.

8.5.9 Управление сертификатами

Помогает управлять сертификатами сервера/клиента и сертификатом CA.

Примечание

Данная функция поддерживается только у определенных моделей устройств.

Создание и установка самозаверенного сертификата

Шаги

1. Перейдите в меню **Configuration → System → Security → Certificate Management** («Настройки → Система → Безопасность → Управление сертификатами»).
2. В области **Certificate Files** («Файлы сертификатов») выберите тип сертификата из выпадающего списка.
3. Нажмите **Create** («Создать»).
4. Введите информацию о сертификате.
5. Нажмите **OK**, чтобы сохранить и установить сертификат.
Созданный сертификат отображается в области **Certificate Details** («Сведения о сертификате»).
- Сертификат будет сохранен автоматически.
6. Загрузите сертификат и сохраните его в запрашиваемом файле на локальном компьютере.
7. Отправьте запрашиваемый файл в центр сертификации на подпись.
8. Импортируйте подписанный сертификат.
 - 1) Выберите тип сертификата в области **Import Passwords** («Импорт паролей»), выберите сертификат на локальном компьютере и нажмите **Install** («Установить»).
 - 2) Выберите тип сертификата в области **Import Communication Certificate** («Импорт сертификата связи»), затем выберите сертификат на локальном компьютере и нажмите **Install** («Установить»).

Установка другого авторизованного сертификата

Если есть авторизованный сертификат (не созданный устройством), можно импортировать его напрямую на устройство.

Шаги

1. Перейдите в меню **Configuration → System → Security → Certificate Management** («Настройки → Система → Безопасность → Управление сертификатами»).
2. В областях **Import Passwords** («Импорт паролей») и **Import Communication Certificate** («Импорт сертификата связи») выберите тип сертификата и загрузите сертификат.
3. Нажмите **Install** («Установить»).

Установка сертификата CA

Перед началом

Заранее подготовьте сертификат CA.

Шаги

1. Перейдите в меню **Configuration → System → Security → Certificate Management** («Настройки → Система → Безопасность → Управление сертификатами»).
 2. Создайте идентификатор в области **Import CA Certificate** («Импорт сертификата CA»).
-



Примечание

Идентификатор сертификата не может совпадать с идентификатором уже существующих сертификатов.

3. Загрузите файл сертификата с локального ПК.
4. Нажмите **Install** («Установить»).

8.5.10 Изменение пароля администратора

Шаги

1. Нажмите **Configuration → User Management** («Настройки → Управление пользователями»).
 2. Нажмите .
 3. Введите старый пароль и создайте новый пароль.
 4. Подтвердите новый пароль.
 5. Нажмите **OK**.
-



Предостережения

Надежность пароля устройства может быть автоматически проверена. Настоятельно рекомендуется использовать надежный пароль (используя не менее 8 символов, включая как минимум три вида из следующих категорий: буквы верхнего регистра, буквы нижнего регистра, цифры и специальные символы). Также рекомендуется регулярно обновлять пароль. Ежемесячная или еженедельная смена пароля позволит сделать использование продукта безопасным.

Правильная настройка паролей и других параметров безопасности является обязанностью лица, выполняющего установку, или конечного пользователя.

8.5.11 Просмотр информации о постановке/снятии с охраны

Просмотр информации о постановке устройства на охрану и IP-адреса постановки на охрану. Нажмите **Configuration → Arming/Disarming Information** («Настройки → Информация о постановке на охрану/снятии с охраны»).

Можно просмотреть информацию о постановке на охрану/снятии с охраны. Для обновления нажмите кнопку **Refresh** («Обновить»).

8.5.12 Настройка сетевых параметров

Задайте параметры TCP/IP, порта, создания отчетов и доступа к платформе.

Настройка основных сетевых параметров

Нажмите **Configuration** → **Network** → **Basic Settings** → **TCP/IP** («Настройки → Сеть → Основные настройки → TCP/IP»).

DHCP

IPv4 Address: 192.168.1.107

IPv4 Subnet Mask: 255.255.255.0

IPv4 Default Gateway: 192.168.1.254

Mac Address: 00:0c:29:10:00:00

MTU: 1500

NIC Type: Auto

DNS Server

Auto DNS

Preferred DNS Server: 8.8.8.8

Alternate DNS Server: 8.8.4.4

Save

Рисунок 8-5. Страница настройки TCP/IP

Задайте параметры и нажмите **Save** («Сохранить») для сохранения настроек.

DHCP

При отключении этой функции необходимо настроить IPv4-адрес, IPv4-маску подсети, IPv4-шлюз по умолчанию, MTU и порт устройства.

При включении этой функции система автоматически задаст IPv4-адрес, IPv4-маску подсети и IPv4-шлюз.

Тип NIC

Выберите тип NIC из выпадающего списка. По умолчанию задан параметр **Auto** («Автоматич.»).

DNS-сервер

Установите предпочтительный DNS-сервер и альтернативный DNS-сервер в соответствии с фактическими потребностями.

Настройка параметров порта

Установите параметры HTTP, RTSP, HTTPS, сервера и порта WebSocket.

Нажмите **Configuration** → **Network** → **Basic Settings** → **Port** («Настройки → Сеть → Основные настройки → Порт»).

HTTP

Через этот порт веб-интерфейс получает доступ к устройству. Например, если **HTTP Port** («Порт HTTP») изменен на 81, необходимо ввести **http://192.168.1.64:81** для входа в веб-интерфейс.

RTSP

Обозначает порт потокового протокола реального времени.

HTTPS

Задайте HTTPS для доступа к браузеру. Для доступа необходим сертификат.

Сервер

Через этот порт клиент добавляет устройство.

Настройка способа уведомления

Настройте центральную группу для загрузки журнала по протоколу ISUP.

Нажмите **Configuration** → **Network** → **Basic Settings** → **Report Strategy** («Настройки → Сеть → Основные настройки → Способ уведомления»).

Настройте центральную группу для передачи журналов по протоколу ISUP. Нажмите **Save** («Сохранить») для сохранения настроек.

Центральная группа

Выберите центральную группу из выпадающего списка.

Основной канал

Устройство будет связываться с центром через основной канал.



Примечание

N1 относится к проводной сети.

Настройка параметров ISUP

Установите параметры ISUP для доступа к устройству по протоколу ISUP.

Шаги



Примечание

Устройство должно поддерживать данную функцию.

Терминал доступа с функцией распознавания лиц — руководство пользователя

1. Нажмите **Configuration** → **Network** → **Advanced Settings** → **Platform** («Настройки → Сеть → Расширенные настройки → Платформа»).
2. Из всплывающего списка выберите **ISUP** в меню **Platform Access Mode** («Режим платформы доступа»).
3. Нажмите **Enable** («Включить»).
4. Установите версию ISUP, адрес сервера, идентификатор устройства и статус ISUP.



Примечание

Если выбрана версия 5.0, необходимо также установить ключ ISUP.

5. Нажмите **Save** («Сохранить»).

Платформа доступа

Устройствами можно управлять с помощью платформы доступа.

Шаги

1. Нажмите **Configuration** → **Network** → **Advanced** → **Platform Access** («Настройки → Сеть → Расширенные настройки → Платформа доступа») для перехода на страницу настроек.
2. Нажмите **Enable** («Включить») для включения функции.
3. Выберите **Platform Access Mode** («Режим платформы доступа»).



Примечание

Nik-Connect является приложением для мобильных устройств. С помощью приложения можно просматривать видео в реальном времени с устройства, получать тревожные уведомления и т. д.

4. Создайте **Stream Encryption/Encryption Key** («Шифрование потока/ключ шифрования») для устройства.



Примечание

От 6 до 12 букв (от а до z, от А до Z) или цифры (от 0 до 9), с учетом регистра. Рекомендуется использовать комбинацию не менее 8 букв или цифр.

5. Нажмите **Save** («Сохранить») для включения настроек.

Настройка прослушивания HTTP

Устройство может отправлять информацию о тревоге по IP-адресу назначения или имени хоста по протоколу HTTP.

Перед началом

Для получения информации о тревоге IP-адрес назначения или имя хоста должны поддерживать протокол HTTP.



Примечание

Устройство должно поддерживать данную функцию.

Шаги

1. Нажмите **Configuration** → **Network** → **Advanced** → **HTTP Listening** («Настройки → Сеть → Расширенные настройки → Прослушивание HTTP»).
2. Настраивайте IP-адрес назначения или имя хоста, URL-адрес и порт.
3. Опционально. Можно нажать **Test** («Тестировать»), чтобы проверить правильность введенного IP-адреса или имени хоста.
4. Опционально. Нажмите **Default** («По умолчанию»), чтобы сбросить IP-адрес назначения или имя хоста.
5. Нажмите **Save** («Сохранить»).

8.5.13 Настройка параметров видео и аудио

Настройте качество изображения, разрешение и громкость устройства.

Настройка параметров видео

Нажмите **Configuration** → **Video/Audio** → **Video** («Настройки → Видео/Аудио → Видео»).

Stream Type	Main Stream	▼
Video Type	Video Stream	▼
Resolution	1280*720	▼
Bitrate Type	Constant	▼
Video Quality	Lowest	▼
Frame Rate	25	▼ fps
Max. Bitrate	2048	Kbps
Video Encoding	H.264	▼

Save

Рисунок 8-6. Страница настройки параметров видео

Настройте тип потока, тип видео, тип битрейта, частоту кадров, макс. битрейт, параметры кодирования видео.

Нажмите **Save** («Сохранить»), чтобы сохранить настройки.

Настройка параметров аудио

Нажмите **Configuration** → **Video/Audio** → **Audio** («Настройки → Видео/Аудио → Аудио»).

Установите тип аудиопотока и кодирование аудио.

Терминал доступа с функцией распознавания лиц — руководство пользователя

Также для настройки громкости ввода и вывода устройства можно перемещать соответствующий блок.

Нажмите **Save** («Сохранить»), чтобы сохранить настройки.

Примечание

Функционал устройств может различаться в зависимости от модели. Проверьте функционал фактического устройства.

8.5.14 Настройка голосовых предупреждений

Настройте голосовые предупреждения для случаев успешной аутентификации и сбоев аутентификации.

Шаги

1. Нажмите **Configuration** → **Video/Audio** → **Audio Prompt** («Настройки → Видео/Аудио → Голосовые предупреждения»).

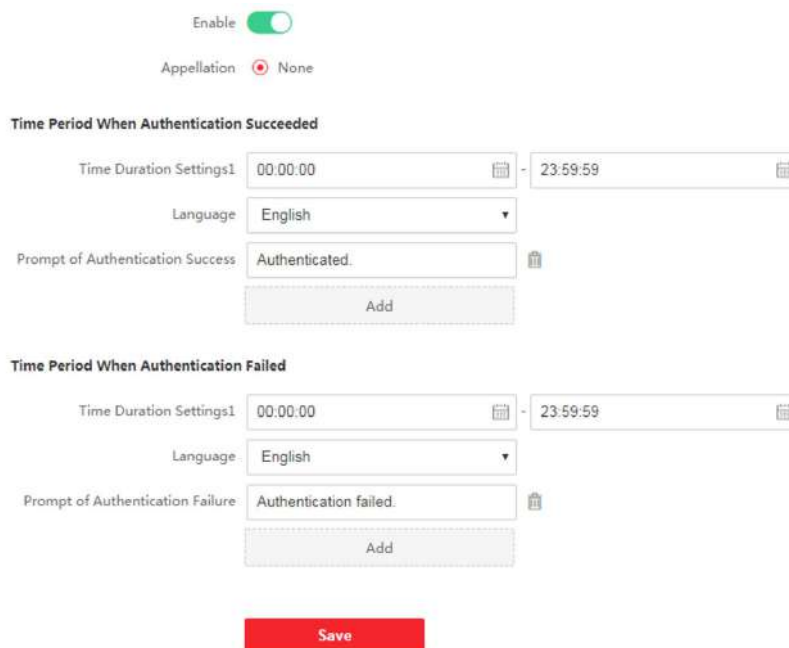

Enable

Appellation None

Time Period When Authentication Succeeded

Time Duration Settings1 00:00:00 - 23:59:59

Language English

Prompt of Authentication Success Authenticated.

Add

Time Period When Authentication Failed

Time Duration Settings1 00:00:00 - 23:59:59

Language English

Prompt of Authentication Failure Authentication failed.

Add

Save

Рисунок 8-7. Настройка голосовых предупреждений

2. Включите функцию.
3. Установите продолжительность предупреждения при успешной аутентификации.
 - 1) Нажмите **Add** («Добавить»).
 - 2) Установите продолжительность и язык.

Терминал доступа с функцией распознавания лиц — руководство пользователя

**Примечание**

Если аутентификация прошла успешно, устройство будет транслировать настроенное предупреждение в течение заданного времени.

- 3) Введите аудиосообщение.
 - 4) Опционально: повторите шаги от 1 до 3.
 - 5) Опционально: нажмите , чтобы сбросить настроенную продолжительность предупреждения.
4. Установите продолжительность предупреждения при сбое аутентификации.
- 1) Нажмите **Add** («Добавить»).
 - 2) Установите продолжительность и язык.

**Примечание**

При сбое аутентификации устройство будет транслировать настроенное предупреждение в течение заданного времени.

- 3) Введите аудиосообщение.
 - 4) Опционально: повторите шаги от 1 до 3.
 - 5) Опционально: нажмите , чтобы сбросить настроенную продолжительность предупреждения.
5. Нажмите **Save** («Сохранить») для сохранения настроек.

8.5.15 Настройка параметров изображения

Установите стандарт видео, WDR, яркость, контраст, насыщенность и резкость.

Шаги

1. Нажмите **Configuration** → **Image Adjustment** («Настройки → Настройка изображения»).



Рисунок 8-8. Страница настройки изображения

2. Настройте параметры изображения.

Стандарт видео

Установите частоту кадров видео при удаленном просмотре в режиме реального времени. После изменения стандарта необходимо перезагрузить устройство, чтобы изменения вступили в силу.

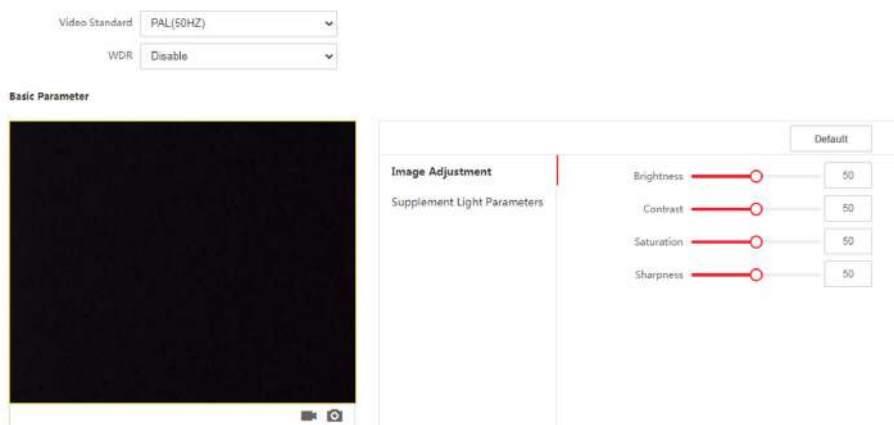
PAL

25 кадров в секунду. Подходит для материкового Китая, Гонконга (Китай), стран Ближнего Востока, стран Европы и др.

NTSC

30 кадров в секунду. Подходит для США, Канады, Японии, Тайваня (Китай), Кореи, Филиппин и др.

WDR

Включите/выключите WDR.

Когда на изображении одновременно присутствуют очень светлые и очень темные области, можно включить функцию WDR для уравнивания уровня яркости всего изображения и обеспечения четкого детализированного изображения.

Яркость/Контрастность/Насыщенность/Резкость

Перемещайте бегунок или введите значение, чтобы настроить яркость, контрастность, насыщенность и резкость видео при просмотре в режиме реального времени.



Начало/остановка записи видео.



Захват изображения.

3. Нажмите **Default** («По умолчанию») для сброса всех параметров до значений по умолчанию.

8.5.16 Настройка яркости подсветки

Настройте яркость подсветки.

Шаги

1. Нажмите **Configuration** → **Image** → **Supplement Light Parameters** («Настройки → Изображение → Параметры подсветки»).



Рисунок 8-9. Страница настройки параметров подсветки

2. Выберите тип и режим подсветки из выпадающего списка параметров. При выборе параметра **ON** («Вкл.»), можно задать значения яркости.

8.5.17 Настройка учета рабочего времени (УРВ)

Если необходимо отслеживать и контролировать начало и окончание работы сотрудников, а также их рабочего времени и опозданий, ранних уходов с работы, времени перерывов и прогулов, можно добавить сотрудника в группу УРВ и назначить расписание смены (правило, определяющее повтор расписания, тип смены, настройки перерывов и правило шифрования карты) для группы УРВ, чтобы определить параметры УРВ для сотрудников группы.

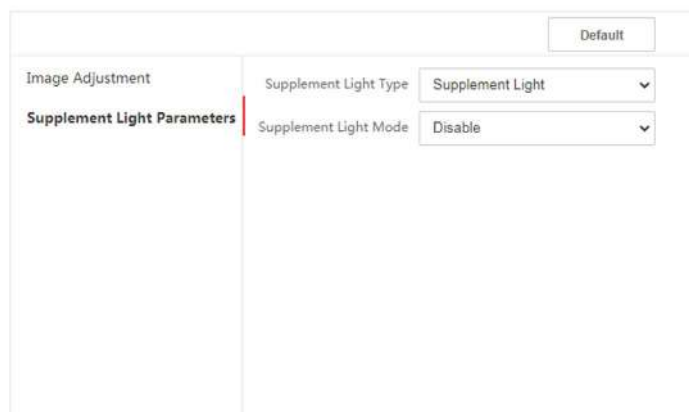
Отключение функции учета рабочего времени через веб-интерфейс

После отключения функции учета рабочего времени устройство не будет отображать статусы УРВ на начальной странице.

Шаги

1. Нажмите **Configuration** → **Attendance** («Настройки → УРВ») для перехода на страницу настроек.
2. Перейдите в меню **Attendance Mode** («Учет рабочего времени») и выберите **Disable** («Отключить»).

Результат

На начальной странице не будут отображаться статусы УРВ и интерфейс настроек учета рабочего времени. Система будет следовать правилам УРВ, настроенным на платформе.

Настройки времени

Шаги

1. Нажмите **Configuration** → **Time Settings** («Настройки → Настройки времени») для перехода на соответствующую страницу.

Терминал доступа с функцией распознавания лиц — руководство пользователя

2. Выберите **Status Type** («Тип состояния»).
3. Опционально. Нажмите **Schedule Name** («Название расписания») для изменения названия.
4. Перетащите курсор мыши, чтобы установить расписание.



Примечание

Установите расписание с понедельника по воскресенье в соответствии с необходимостью.

5. Опционально. Выберите шкалу и нажмите **Delete** («Удалить»). Также можно нажать **Delete All** («Удалить все»), чтобы удалить все настройки.
6. Нажмите **Save** («Сохранить»).

Настройка параметров учета рабочего времени вручную через веб-интерфейс

Установите режим УРВ вручную. При сборе статистики УРВ можно вручную назначить режим подсчета.

Перед началом

Добавьте хотя бы одного пользователя и установите режим аутентификации пользователя. Подробная информация представлена в разделе **Управление пользователями**.

Шаги

1. Нажмите **Configuration** → **Attendance** («Настройки → УРВ») для перехода на страницу настроек.
2. Перейдите в меню **Attendance Mode** («Учет рабочего времени») и выберите **Manual** («Подсчет вручную»).
3. Нажмите **Attendance Status Required** («Обязательный статус УРВ») и установите продолжительность статуса УРВ.
4. Включите статус УРВ для группы.



Примечание

Статистика УРВ не изменится.

5. Опционально. Выберите статус и при необходимости измените его название.

Результат

При аутентификации можно вручную выбрать статус УРВ.



Примечание

Если не выбрать статус, аутентификация будет неудачной.

Настройка параметров автоматического учета рабочего времени через веб-интерфейс

Установите режим автоматического учета рабочего времени, чтобы настроить статусы УРВ и доступное расписание. Система автоматически изменит статус УРВ в соответствии с настроенным расписанием.

Перед началом

Добавьте хотя бы одного пользователя и установите режим аутентификации пользователя. Подробная информация представлена в разделе **Управление пользователями**.

Шаги

1. Нажмите **Configuration** → **Attendance** («Настройки → УРВ») для перехода на страницу настроек.
2. Перейдите в меню **Attendance Mode** («Учет рабочего времени») и выберите **Auto** («Автоматич.»).
3. Включите функцию **Attendance Status** («Учет рабочего времени»).
4. Включите статус УРВ для группы.



Примечание

Статистика УРВ не изменится.

5. Опционально: выберите статус и при необходимости измените его название.
6. Установите расписание статуса. Подробная информация представлена в разделе **Настройки времени**.

Настройка параметров автоматического УРВ и УРВ вручную через веб-интерфейс

В меню **Attendance Mode** («Учет рабочего времени») выберите **Manual and Auto** («Подсчет автоматически и вручную»). Система автоматически изменит статус УРВ в соответствии с настроенным расписанием. При этом можно вручную изменить статус УРВ при аутентификации.

Перед началом

Добавьте хотя бы одного пользователя и установите режим аутентификации пользователя. Подробная информация представлена в разделе **Управление пользователями**.

Шаги

1. Нажмите **Configuration** → **Attendance** («Настройки → УРВ») для перехода на страницу настроек.
 2. Перейдите в меню **Attendance Mode** («Учет рабочего времени») и выберите **Manual and Auto** («Подсчет автоматически и вручную»).
 3. Включите функцию **Attendance Status** («Учет рабочего времени»).
 4. Включите статус УРВ для группы.
-

**Примечание**

Статистика УРВ не изменится.

5. Опционально: выберите статус и при необходимости измените его название.
6. Установите расписание статуса. Подробная информация представлена в разделе **Настройки времени**.

Результат

Аутентификация на начальной странице. При аутентификации будет отображаться статус УРВ в соответствии с настроенным расписанием. Если нажать значок редактирования на вкладке результатов, можно выбрать статус УРВ вручную. При аутентификации будет отображаться измененный статус УРВ.

Пример

Если установить **Break Out** («Время ухода на перерыв») в 11:00 в понедельник и **Break In** («Время возвращения с перерыва») в 12:00 в понедельник, при аутентификации пользователя в понедельник с 11:00 до 12:00 будет отмечен «уход на перерыв».

8.5.18 Настройка параметров видеодомофонии

Устройство можно использовать в качестве вызывной панели, вызывной панели, установленной снаружи помещений, или устройства контроля доступа. Перед использованием необходимо задать номер устройства.

Нажмите **Configuration** → **Video Intercom** → **Device No** («Настройки → Видеодомофония → Номер устройства»).

Если тип устройства задан как **Door Station** («Вызывная панель») или **Access Control Device** («Устройство контроля доступа»), можно установить номер периода, номер здания, номер помещения, номер этажа, номер вызывной панели и номер микрорайона.

Нажмите **Save** («Сохранить»), чтобы сохранить настройки.

Device Type	Door Station
Period No.	1
Building No.	1
Unit No.	1
Floor No.	1
Door Station No.	0
Community No.	0

Save

Рисунок 8-10. Настройки номера устройства

Тип устройства

Устройство может быть установлено снаружи и внутри помещений. Выберите тип устройства из выпадающего списка.

**Примечание**

При изменении типа устройства необходимо перезагрузить устройство.

Номер периода

Укажите номер периода установленного устройства.

Номер здания

Укажите номер здания, в котором установлено устройство.

Номер помещения

Укажите номер помещения, в котором установлено устройство.

Номер этажа

Укажите номер этажа, на котором установлено устройство.

Номер вызывной панели

Укажите номер этажа, на котором установлено устройство.

**Примечание**

При изменении номера необходимо перезагрузить устройство.

Номер микрорайона

Укажите номер микрорайона, в котором установлено устройство.

Если установить тип устройства как **Outer Door Station** («Вызывная панель, установленная снаружи помещения»), можно установить номер периода, номер вызывной панели и номер микрорайона.

Номер периода

Укажите номер периода установленного устройства.

Номер вызывной панели, установленной снаружи помещения

Если в качестве типа устройства выбрана вызывная панель, установленная снаружи помещения, необходимо ввести число в диапазоне от 1 до 99.

**Примечание**

При изменении номера необходимо перезагрузить устройство.

Номер микрорайона

Укажите номер микрорайона, в котором установлено устройство.

8.5.19 Настройка параметров контроля доступа

Задание параметров контроля доступа

Нажмите **Configuration** → **Access Control** → **Authentication Settings** («Настройки → Контроль доступа → Параметры аутентификации»).

Примечание

Функционал устройств может различаться в зависимости от модели. Проверьте функционал фактического устройства.

Нажмите **Save** («Сохранить»), чтобы сохранить настройки.

Тип устройства

В выпадающем списке выберите **Main Card Reader** («Основной считыватель карт») или **Sub Card Reader** («Дополнительный считыватель карт»).

Основной считыватель карт

Можно настроить параметры считывателя карт.

Дополнительный считыватель карт

Можно настроить параметры подключенных дополнительных считывателей карт. При выборе **Main Card Reader** («Основной считыватель карт»)

Тип считывателя карт/описание считывателя карт

Просмотр типа и описания считывателя карт. Доступны только для чтения.

Включить считыватель карт

Включите считыватель карт.

Аутентификация

В выпадающем списке выберите режим аутентификации в соответствии с потребностями.

Отображение результата аутентификации

Выберите **Face Picture** («Изображение лица»), **Name** («Имя») или **Employee ID** («Идентификатор сотрудника»). После выполнения аутентификации система отобразит выбранное содержимое.

Интервал распознавания

Можно установить временной интервал между двумя циклами распознавания лица сотрудника во время аутентификации. В заданный интервал сотрудник А может быть распознан только один раз. Если другой сотрудник (сотрудник В) был распознан в течение заданного интервала, сотрудник А может быть распознан снова.

Интервал аутентификации

Можно установить интервал аутентификации одного и того же сотрудника во время аутентификации. Один сотрудник может пройти аутентификацию только один раз в заданный интервал. Вторая аутентификация будет невозможна.

Запуск тревоги при достижении максимального количества неудачных попыток считывания карты

Можно включить функцию сообщения о тревоге при достижении максимального количества неудачных попыток считывания карты.

Включение тревоги тампера

Включите детектор саботажа на считывателе карт.

Включить считывание номера карты в обратной последовательности

После включения функции номер карты будет считываться в обратной последовательности.

При выборе **Sub Card Reader** («Дополнительный считыватель карт»)

Тип считывателя карт/описание считывателя карт

Просмотр типа и описания считывателя карт. Доступны только для чтения.

Включить считыватель карт

Включите считыватель карт.

Аутентификация

В выпадающем списке выберите режим аутентификации в соответствии с потребностями.

Интервал распознавания

Если интервал считывания одной карты меньше заданного значения, считывание карты будет недействительным.

Интервал аутентификации

Можно установить интервал аутентификации одного и того же сотрудника во время аутентификации. Один сотрудник может пройти аутентификацию только один раз в заданный интервал. Вторая аутентификация будет невозможна.

Запуск тревоги при достижении максимального количества неудачных попыток считывания карты

Можно включить функцию сообщения о тревоге при достижении максимального количества неудачных попыток считывания карты.

Связь с панелью управления

Если устройство контроля доступа не может подключиться к считывателю карт в течение установленного времени, считыватель карт отключится автоматически.

Максимальный интервал времени при вводе пароля

Если при вводе пароля в устройство для считывания карт интервал между нажатием двух цифр больше установленного значения, цифры, которые пользователь нажал до этого, будут автоматически удалены.

Правильная полярность светодиода / Ошибочная полярность светодиода

Настройте **OK LED Polarity** («Правильная полярность светодиода») / **Error LED Polarity** («Ошибочная полярность светодиода») устройства контроля доступа в соответствии с

Терминал доступа с функцией распознавания лиц — руководство пользователя

параметрами считывателя карт. Как правило, устройство получает настройки по умолчанию.

Включение тревоги тампера

Включите детектор саботажа на считывателе карт.

Настройка параметров двери

Нажмите **Configuration** → **Access Control** → **Door Parameters** («Настройки → Контроль доступа → Параметры двери»).

Door No. Door1

Name

Open Duration 5 s

Door Open Timeout Alarm 30 s

Door Contact Remain Closed Remain Open

Exit Button Type Remain Closed Remain Open

Door Lock Powering Off Remain Closed Remain Open

Extended Open Duration 15 s

Door Remain Open Duration with First Person 10 m

Duress Code *****
Enter 0 to 8 digits.

Super Password *****
Enter 0 to 8 digits.

Save

Рисунок 8-11. Страница настройки параметров двери

Нажмите **Save** («Сохранить»), чтобы сохранить настройки.

Номер двери

Выберите устройство, соответствующее номеру двери.

Наименование

Можно задать имя двери.

Длительность открытого состояния

Установите **Door Unlocking Duration** («Длительность разблокированного состояния двери»). Дверь будет заблокирована, если движение отсутствует в течение установленного времени.

Тревога тайм-аута открытой двери

Тревога сработает, если дверь не будет закрыта в течение заданного периода времени.

Дверной контакт

Можно установить параметры дверного контакта как **Remain Open** («Оставить открытым») или **Remain Closed** («Оставить закрытым») в соответствии с необходимостью. По умолчанию задан параметр **Remain Closed** («Оставить закрытым»).

Терминал доступа с функцией распознавания лиц — руководство пользователя

Тип кнопки выхода

Можно установить параметры кнопки выхода как **Remain Open** («Оставить открытым») или **Remain Closed** («Оставить закрытым») в соответствии с необходимостью. По умолчанию задан параметр **Remain Closed** («Оставить закрытым»).

Закрывание двери при отключении питания

Можно установить состояние дверного замка при отключении питания. По умолчанию задан параметр **Remain Closed** («Оставить закрытым»).

Увеличение длительности открытого состояния

Дверной контакт может быть активирован с установленной задержкой после считывания карты пользователя с расширенным доступом.

Дверь остается открытой после авторизации первого сотрудника

Установите продолжительность открытия двери после авторизации первого сотрудника. После авторизации первого пользователя несколько других пользователей получают доступ к дверям и разрешения на другие действия.

Код принуждения

Дверь может быть открыта при помощи кода принуждения. В тоже время клиент создает уведомление о событии принуждения.

Суперпароль

Пользователь может открыть дверь с помощью суперпароля.

Примечание

Суперпароль должен отличаться от кода принуждения.

Настройка параметров безопасности карты

Нажмите **Configuration** → **Access Control Event** → **Card Security** («Настройки → Контроль доступа → Безопасность карты») для перехода на страницу настроек. Настройте параметры и нажмите **Save** («Сохранить»).

Включение распознавания NFC-карты

Чтобы на мобильный телефон не передавались данные контроля доступа, можно включить распознавание NFC-карты и повысить уровень безопасности данных.

Активация распознавания M1-карты

При активации распознавания M1-карты становится доступна аутентификация путем считывания M1-карты.

Шифрование M1-карты

Сектор

Шифрование M1-карты поможет повысить уровень безопасности при аутентификации. Активируйте функцию и установите сектор шифрования. По умолчанию сектор 13

Терминал доступа с функцией распознавания лиц — руководство пользователя

зашифрован. Рекомендуется зашифровать сектор 13.

Активация распознавания EM-карты

При активации распознавания EM-карты становится доступна аутентификация путем считывания EM-карты.

Примечание

Если периферийный считыватель карт поддерживает распознавание EM-карты, то также поддерживается функция включения/выключения распознавания EM-карты.

Настройка параметров SIP

Задайте IP-адрес устройства и IP-адрес SIP-сервера. После настройки параметров можно установить связь между устройством контроля доступа, вызывной панелью, видеодомофоном, пультом консьержа/диспетчера и платформой.

Примечание

Для двусторонней аудиосвязи необходимо, чтобы устройство контроля доступа и другие устройства или системы (такие как вызывная панель, видеодомофон, пульт консьержа/диспетчера, платформа) находились в одном сегменте IP.

Нажмите **Configuration** → **Access Control** → **Linked Network Settings** («Настройки → Контроль доступа → Сетевые настройки подключенных устройств»).

Задайте IP-адрес пульта консьержа и IP-адрес SIP-сервера.

Нажмите **Save** («Сохранить»).

Настройка параметров RS-485

Можно установить параметры RS-485, параметры периферийных устройств, адрес, скорость передачи и т. д.

Нажмите **Configuration** → **Access Control** → **RS-485 Settings** («Настройки → Контроль доступа → Параметры RS-485»).

Нажмите **Save** («Сохранить»), чтобы сохранить настройки.

№

Настройте номер RS-485.

Тип периферийного устройства

Выберите необходимое периферийное устройство из выпадающего списка. Можно выбрать **Card Reader** («Считыватель карт»), **Extension Module** («Модуль расширения»), **Access Controller** («Контроллер доступа») или **Disable** («Отключить»).

Терминал доступа с функцией распознавания лиц — руководство пользователя

Примечание

После настройки и сохранения периферийного устройства устройство автоматически перезагрузится.

Адрес RS-485

Задайте необходимый адрес RS-485.

Примечание

При выборе **Access Controller** («Контроллер доступа»). Если устройство подключено к терминалу через интерфейс RS-485, настройте адрес RS-485 на значение 2. Если устройство подключено к контроллеру, настройте адрес RS-485 в соответствии с номером двери.

Скорость передачи данных

Скорость передачи при обмене данными по протоколу RS-485.

Настройка параметров интерфейса Wiegand

Можно настроить направление передачи данных интерфейса Wiegand.

Шаги

Примечание

Некоторые модели устройств не поддерживают данную функцию. Настройка параметров зависит от фактического функционала устройства.

1. Нажмите **Configuration** → **Access Control** → **Wiegand Settings** («Настройки → Контроль доступа → Настройки Wiegand»).



Рисунок 8-12. Страница настройки Wiegand

2. Нажмите **Wiegand** («Wiegand»), чтобы включить функцию Wiegand.
3. Установите направление передачи данных.

Вход

Устройство можно подключать к считывателю карт Wiegand.

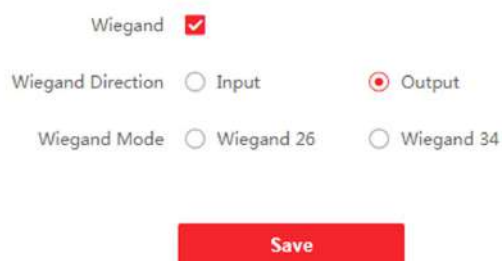
Выход

Устройство можно подключать к внешнему устройству контроля доступа. Эти два устройства будут передавать номер карты через Wiegand 26 или 34.

4. Нажмите **Save** («Сохранить») для сохранения настроек.

Примечание

При изменении и сохранении параметров периферийных устройств произойдет автоматическая перезагрузка устройства.

Настройка параметров конфиденциальности

Задайте тип хранения событий, параметры загрузки и хранения изображений, а также параметры очистки изображений.

Нажмите **Configuration** → **Access Control** → **Privacy** («Настройки → Контроль доступа → Конфиденциальность»).

Настройки хранения событий

Выберите способ удаления события. Можно выбрать **Delete Old Events Periodically** («Периодическое удаление старых событий»), **Delete Old Events by Specified Time** («Удаление старых событий в заданное время») или **Overwriting** («Перезапись»).

Периодическое удаление старых событий

Переместите курсор мыши или введите число, чтобы установить период для удаления событий. Все события будут удалены в соответствии с настроенным периодом времени.

Удаление старых событий в заданное время

Установите время, и все события будут удалены в указанное время.

Перезапись

Самые ранние 5 % событий будут удалены, когда система обнаружит, что сохраненные события занимают более 95 % заполненного пространства.

Загрузка и хранение изображений

Загрузка захваченного изображения при аутентификации

Загрузите полученные при аутентификации изображения на платформу автоматически.

Загрузка сохраненного изображения при аутентификации

Если эта функция активирована, можно сохранять изображения, захваченные при аутентификации.

Сохранение зарегистрированного изображения

При активации данной функции зарегистрированное изображение лица будет сохранено в системе.

Загрузка изображения после захвата

Если эта функция активирована, изображения, захваченные соответствующей камерой, будут автоматически загружаться на платформу.

Сохранение изображения после захвата

Если эта функция активирована, можно сохранять изображения, захваченные камерой, связанной с устройством.

Удаление всех изображений на устройстве



Примечание

После удаления изображения невозможно восстановить.

Удаление зарегистрированных изображений лиц

Все зарегистрированные изображения лиц будут удалены.

Удаление захваченных изображений

Все захваченные изображения лиц будут удалены.

Настройка параметров аутентификации по карте

Настройте параметры карты при аутентификации через карту на устройстве.

Нажмите **Configuration** → **Access Control** → **Card Authentication Settings** («Настройки → Контроль доступа → Настройки аутентификации по карте»).

Выберите режим аутентификации по карте и нажмите **Save** («Сохранить»).

Полный номер карты

Будет прочитан полный номер карты.

Wiegand 26 (3 байта)

Устройство будет считывает карту по протоколу Wiegand 26 (считывание трех байтов).

Wiegand 34 (4 байта)

Устройство будет считывает карту по протоколу Wiegand 34 (считывание четырех байтов).

8.5.20 Настройка биометрических параметров

Настройка основных параметров

Нажмите **Configuration** → **Smart** → **Smart** («Настройки → Интеллектуальные функции → Интеллектуальные функции»).



Примечание

Функционал устройств может различаться в зависимости от модели. Проверьте функционал фактического устройства.

Терминал доступа с функцией распознавания лиц — руководство пользователя

Нажмите **Save** («Сохранить»), чтобы сохранить настройки.

Детекция подлинности биометрических данных лица (антиспуфинг)

Здесь можно включить/выключить функцию детекции лиц в режиме реального времени. При включении этой функции устройство сможет отличать сотрудника/посетителя от изображения.



Примечание

Продукты с биометрическим распознаванием не на 100 % применимы для защиты от подделки биометрических данных. Используйте несколько режимов аутентификации, если требуется более высокий уровень безопасности.

Уровень безопасности «Детекция лиц в режиме реального времени»

После включения функции антиспуфинга можно установить надлежащий уровень безопасности при выполнении аутентификации лица в режиме реального времени.

Дальность распознавания

Настройте расстояние между пользователем и камерой устройства.

Режим применения

Режим **Indoor** («Внутри помещения») или **Others** («Другое») в соответствии со средой установки.

Режим распознавания лиц

Обычный режим

Распознавание лиц с помощью камеры в обычном режиме.

Режим распознавания на основе алгоритмов глубокого обучения

Устройство распознает более широкий диапазон лиц в сравнении с обычным режимом. Этот режим рекомендуется применять при сложных условиях эксплуатации.

Интервал распознавания лиц

Установите временной интервал между двумя циклами распознавания лиц при непрерывной работе.

Угол наклона

Максимальный угол наклона при запуске аутентификации лица.

Угол отклонения

Максимальный угол отклонения при запуске аутентификации лица.

Оценка лиц

Задайте необходимые параметры оценки лиц.

Пороговое значение для сопоставления 1: 1

Настройте пороговое значение совпадения при аутентификации в режиме сопоставления 1:1. Чем больше данное значение, тем меньше вероятность ложных совпадений и тем

больше вероятность отклонений ложных совпадений.

Пороговое значение для сопоставления 1:N

Настройте пороговое значение совпадения при аутентификации в режиме сопоставления 1:N. Чем больше данное значение, тем меньше вероятность ложных совпадений и тем больше вероятность отклонений ложных совпадений.

Лимит времени при распознавании лиц

Установите лимит времени при распознавании лиц. Если распознавание лица выполняется дольше, чем установлено, система выдаст предупреждение.

ЭКО-режим

После включения ЭКО-режима устройство будет использовать ИК-подсветку для аутентификации лиц в условиях низкой освещенности или в темноте. Настройте пороговое значение для ЭКО-режима, ЭКО-режим (1:N) и ЭКО-режим (1:1).

ЭКО-режим (1:1)

Настройте пороговое значение совпадения при аутентификации в ЭКО-режиме 1:1. Чем больше данное значение, тем меньше вероятность ложных совпадений и тем больше вероятность отклонений ложных совпадений.

ЭКО-режим (1:N)

Настройте пороговое значение совпадения при аутентификации в ЭКО-режиме 1:N. Чем больше данное значение, тем меньше вероятность ложных совпадений и тем больше вероятность отклонений ложных совпадений.

Включить детекцию наличия/отсутствия шлема

Можно установить параметры детекции наличия/отсутствия шлема.

Нет

Функция отключена. Устройство не определяет наличие/отсутствие шлема.

Напоминание о необходимости ношения шлема

Если у сотрудника/посетителя отсутствует шлем при аутентификации, появится всплывающее окно, затем дверь откроется.

Предупреждение об обязательном ношении шлема

Если у сотрудника/посетителя отсутствует шлем при аутентификации, появится всплывающее окно, дверь будет закрыта.

Детекция наличия/отсутствия маски

После включения детекции наличия/отсутствия маски система распознает лицо и наличие/отсутствие маски. Можно установить пороговое значение для распознавания 1:N (ЭКО-режим).

Нет

Устройство выполнит детекцию наличия/отсутствия маски, уведомление не будет отображаться.

Терминал доступа с функцией распознавания лиц — руководство пользователя

Отображение уведомления и открытие двери

Если у сотрудника/посетителя отсутствует маска при аутентификации, устройство выдаст предупреждение, затем дверь откроется.

Отображение уведомления и закрытие двери

Если у сотрудника/посетителя отсутствует маска при аутентификации, устройство выдаст предупреждение, дверь будет оставаться закрытой.

Уровень безопасности отпечатков пальцев

Выберите уровень безопасности отпечатков пальцев.

Чем выше уровень безопасности, тем ниже вероятность ошибочного предоставления доступа.

Чем выше уровень безопасности, тем ниже вероятность ошибочного отказа в доступе.

Настройка области распознавания

Нажмите **Configuration** → **Smart** → **Area Configuration** («Настройки → Интеллектуальные функции → Настройка области распознавания»).

Чтобы настроить область распознавания, при просмотре в режиме реального времени перетащите желтую рамку на видео. Система будет распознавать только лица в пределах заданной области.

Нажмите **Save** («Сохранить») для сохранения настроек.

Нажмите  или  для записи видео или захвата изображений.

8.5.20 Настройка отображения уведомлений

Можете установить заставку, а также настроить спящий режим устройства.

Нажмите **Configuration** → **Notice Publication** («Настройки → Отображение уведомлений»).



Рисунок 8-13. Страница настройки уведомлений

Спящий режим

Активируйте спящий режим, и устройство перейдет в спящий режим, если в течение настроенного времени не будет никаких операций.

Управление темой

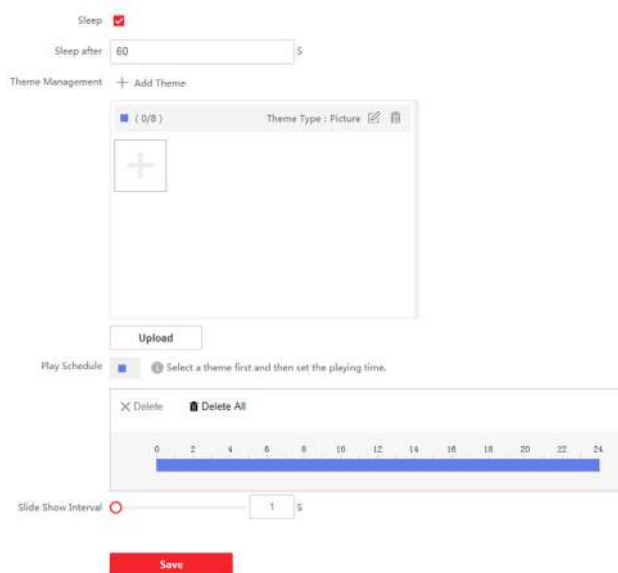
Нажмите + в рамке и загрузите изображения заставки с локального ПК.



Примечание

В настоящее время можно добавить только одну тему.

Создание расписания

После создания темы можно выбрать тему и настроить расписание на временной шкале. Выберите настроенное расписание и задайте точное время начала и окончания, если необходимо.

Чтобы удалить расписание, выберите настроенное расписание и нажмите **Delete** («Удалить») или **Delete All** («Удалить все»).

Интервал показа слайдов

Переместите курсор мыши или введите число, чтобы установить интервала показа слайдов. Изображения будут меняться в соответствии с интервалом.

Раздел 9 Настройка клиентского ПО

9.1 Схема настройки клиентского ПО

Следуйте приведенной ниже схеме для настройки клиентского ПО.



Рисунок 9-1. Схема настройки клиентского ПО

Английский язык	Русский язык
Activate Device	Активировать устройство
Add Online Device	Добавить онлайн устройство
Add Device by IP address or Domain Name	Добавить устройство по IP-адресу или доменному имени
Add Device by IP Segment	Добавить устройство по IP-сегменту
Add Device by EHome Account	Добавить устройство с помощью учетной записи EHome
Import Device in Batch	Импортировать устройство в пакетном режиме
Group Management	Управление группой

Английский язык	Русский язык
Add Organization	Добавить организацию
Add Single Person	Добавить одного сотрудника/посетителя
Import Person in Batch	Импортировать сотрудника/посетителя в пакетном режиме
Configure Schedule and Template	Настроить расписание и шаблон
Set Access Group and Access Authority	Установить группу доступа и доступ
Assign Access Authority	Назначить полномочия доступа
Configure Card Reader Authentication Mode	Настроить режим аутентификации считывателя карт
Configure Individual Authentication Mode	Настроить индивидуальный режим аутентификации
Configure Device Parameters	Настроить параметры устройства
Configure Remaining Open/Closed	Настроить параметры «Оставить открытым» / «Оставить закрытым»
Configure Other Parameters	Настроить другие параметры
Configure Linkage Actions	Настроить привязку
Door Control	Контроль двери

9.2 Управление устройством

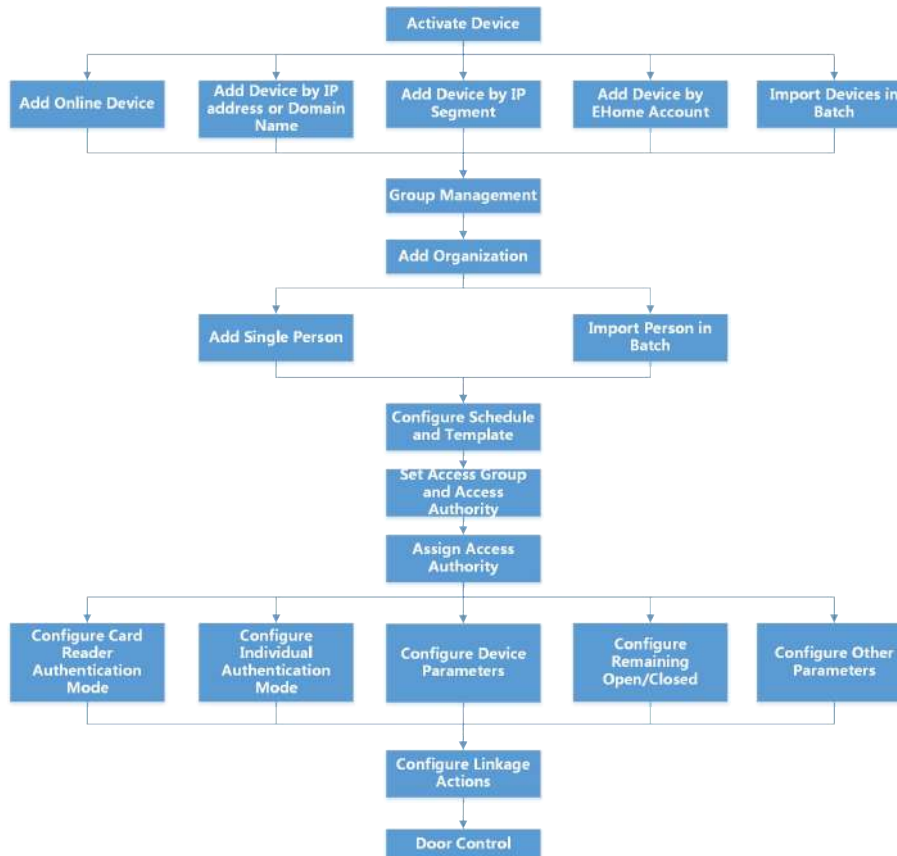
Поддержка устройств контроля доступа и устройств видеодомофонии.

Пример

После добавления устройств контроля доступа в клиентское ПО доступно управление въездом и выездом, управление УРВ, видеодомофония с использованием вызывной панели, установленной внутри или снаружи помещений.

9.2.1 Добавление устройства

Предусмотрено три режима добавления устройств, в том числе через IP-адрес и доменное имя, IP-сегмент и протокол ISUP. Также поддерживается импорт нескольких устройств в пакетном режиме, когда требуется добавить большое количество устройств.

Добавление онлайн устройства

Активные онлайн устройства, которые находятся в одной локальной подсети с клиентским ПО, будут отображены в области **Online Device** («Онлайн устройства»).



Примечание

- Нажмите кнопку **Refresh Every 60s** («Обновлять каждые 60 с»), чтобы обновлять информацию об активных устройствах.
- Функцию журнала SADP можно включить или отключить, нажав правой кнопкой мыши

Online Device («Онлайн устройство»).

Добавление одного онлайн устройства

В клиентское ПО можно добавить одно онлайн устройство.

Шаги

1. Откройте модуль **Device Management** («Управление устройством»).
 2. Опционально: нажмите  в правой части экрана на странице **Device Management** («Управление устройством») и выберите **Device** («Устройство»).
 3. Нажмите **Online Device** («Онлайн устройство»), чтобы отобразить область онлайн устройств.
Искомые онлайн устройства отобразятся в списке.
 4. Выберите онлайн устройство в поле **Online Device** («Онлайн устройство»).
-



Примечание

Для неактивного устройства вам необходимо создать для него пароль, прежде чем вы сможете правильно добавить устройство. Подробная информация представлена в разделе **Активация**.

5. Нажмите **Add** («Добавить»), чтобы открыть окно добавления устройства.
6. Введите необходимую информацию.

Наименование

Введите описательное имя для устройства.

Адрес

IP-адреса устройств получаются автоматически в данном режиме добавления.

Порт

Номер порта задан автоматически.

Имя пользователя

По умолчанию имя пользователя — **Admin** («Администратор»).

Пароль

Введите пароль устройства.



Предостережения

Надежность пароля устройства может быть автоматически проверена. Настоятельно рекомендуется использовать надежный пароль (используя не менее 8 символов, включая как минимум три вида из следующих категорий: буквы верхнего регистра, буквы нижнего регистра, цифры и специальные символы). Также рекомендуется регулярно обновлять пароль. Ежемесячная или еженедельная смена пароля позволит сделать использование продукта безопасным.

Правильная настройка паролей и других параметров безопасности является обязанностью лица, выполняющего установку, или конечного пользователя.

7. Опционально: установите флажок **Synchronize Time** («Синхронизировать время»), чтобы синхронизировать время устройства со временем компьютера, на котором работает клиентское ПО, после добавления устройства в клиентское ПО.
 8. Опционально: нажмите **Import to Group** («Импортировать в группу»), чтобы создать группу по названию устройства.
-



Примечание

По умолчанию можно импортировать все каналы устройства в соответствующую группу.

9. Нажмите **ОК** для добавления устройства.

Добавление нескольких онлайн устройств

В клиентское ПО можно добавить несколько онлайн устройств.

Шаги

1. Откройте модуль **Device Management** («Управление устройством»).
 2. Нажмите  в правой части экрана на странице **Device Management** («Управление устройством») и выберите **Device** («Устройство»).
 3. Нажмите **Online Device** («Онлайн устройства»), чтобы отобразить область онлайн устройств.
Искомые онлайн устройства отобразятся в списке.
 4. Выберите несколько устройств.
-



Примечание

Для неактивного устройства вам необходимо создать для него пароль, прежде чем вы сможете правильно добавить устройство. Подробная информация представлена в разделе **Активация**.

5. Нажмите **Add** («Добавить»), чтобы открыть окно добавления устройства.
6. Введите необходимую информацию.

Имя пользователя

По умолчанию имя пользователя — **Admin** («Администратор»).

Пароль

Введите пароль устройства.



Предостережения

Надежность пароля устройства может быть автоматически проверена. Настоятельно рекомендуется использовать надежный пароль (используя не менее 8 символов, включая как минимум три вида из следующих категорий: буквы верхнего регистра, буквы нижнего регистра, цифры и специальные символы). Также рекомендуется регулярно обновлять пароль. Ежемесячная или еженедельная смена пароля позволит сделать использование продукта безопасным.

Правильная настройка паролей и других параметров безопасности является обязанностью лица, выполняющего установку, или конечного пользователя.

7. Опционально: установите флажок **Synchronize Time** («Синхронизировать время»), чтобы синхронизировать время устройства со временем компьютера, на котором работает клиентское ПО, после добавления устройства в клиентское ПО.
 8. Опционально: нажмите **Import to Group** («Импортировать в группу»), чтобы создать группу по названию устройства.
-



Примечание

По умолчанию можно импортировать все каналы устройства в соответствующую группу.

9. Нажмите **ОК** для добавления устройства.

Добавление устройства по IP-адресу или доменному имени

Когда IP-адрес или доменное имя устройства известны, можно добавить устройство в клиентское ПО, указав IP-адрес (или доменное имя), имя пользователя, пароль и т. д.

Шаги

1. Откройте модуль **Device Management** («Управление устройством»).
2. В верхней части правой панели нажмите вкладку **Device** («Устройство»).
Добавленные устройства отображаются на панели справа.
3. Нажмите кнопку **Add** («Добавить»), чтобы открыть окно добавления устройства. Выберите режим добавления **IP/Domain** («IP-адрес/доменное имя»).
4. Введите необходимую информацию.

Наименование

Создайте описательное название для устройства. Например, вы можете использовать название, которое отображает местоположение или функцию устройства.

Адрес

IP-адрес или доменное имя устройства.

Порт

Добавляемые устройства имеют одинаковый номер порта. Значение по умолчанию - **8000**.

Имя пользователя

Введите имя пользователя устройства. По умолчанию имя пользователя — **Admin** («Администратор»).

Пароль

Введите пароль устройства.

**Предостережения**

Надежность пароля устройства может быть автоматически проверена. Настоятельно рекомендуется использовать надежный пароль (используя не менее 8 символов, включая как минимум три вида из следующих категорий: буквы верхнего регистра, буквы нижнего регистра, цифры и специальные символы). Также рекомендуется регулярно обновлять пароль. Ежемесячная или еженедельная смена пароля позволит сделать использование продукта безопасным.

Правильная настройка паролей и других параметров безопасности является обязанностью лица, выполняющего установку, или конечного пользователя.

5. Опционально: нажмите **Transmission Encryption (TLS)** («Шифрование передачи, безопасность на транспортном уровне») для включения шифрования передачи, защищенной протоколом TLS (безопасность на транспортном уровне).

**Примечание**

- Устройство должно поддерживать данную функцию.
- Войдите в устройство, чтобы загрузить файл сертификата через веб-браузер.





6. Установите флажок **Synchronize Time** («Синхронизировать время»), чтобы синхронизировать время устройства со временем компьютера, на котором работает клиентское ПО, после добавления устройства в клиентское ПО.
7. Опционально: нажмите **Import to Group** («Импортировать в группу»), чтобы создать группу по названию устройства.
8. Завершите добавление устройства.
- Нажмите **Add** («Добавить») для добавления устройств и возврата на страницу списка устройств.
 - Нажмите **Add and New** («Добавить и продолжить») для сохранения настроек и продолжения добавления других устройств.
9. Опционально. Выполните следующие операции.

Удаленная настройка

Нажмите  в столбце **Operation** («Операции») для удаленной настройки соответствующего устройства.

 **Примечание**

Подробная информация об удаленной настройке представлена в руководстве пользователя устройства.

Состояние устройства	Нажмите  в столбце Operation («Операции») для просмотра состояния устройства, включая параметры камер, записи, сигнала, оборудования и т. д.
Изменение информации об устройстве	Нажмите  в столбце Operation («Операции»), чтобы редактировать информацию устройства, в том числе IP-адрес, имя пользователя и пароль.
Проверка онлайн пользователей	Нажмите  в столбце Operation («Операции»), для проверки онлайн пользователей, которые имеют доступ к устройству. Здесь можно проверить имя пользователя, тип пользователя, IP-адрес пользователя и время входа в систему.
Обновление	Нажмите  в столбце Operation («Операции»), чтобы получить актуальную информацию об устройстве.
Удаление устройства	Выберите одно или несколько устройств и нажмите Delete («Удалить»), чтобы удалить выбранные устройства.

Добавление устройств по сегменту IP-адресов

Устройства с одинаковым номером порта, именем пользователя, паролем и IP-адресом совместно используют один IP-сегмент. Можно указать начальный IP-адрес, конечный IP-адрес, номер порта, имя пользователя, пароль и другие параметры устройств, чтобы добавить их в клиент.

Шаги

1. Откройте модуль **Device Management** («Управление устройством»).
2. В верхней части правой панели нажмите вкладку **Device** («Устройство»).
Добавленные устройства отображаются на панели справа.
3. Нажмите **Add** («Добавить»), чтобы открыть окно добавления устройства.
4. Выберите **IP Segment** («Сегмент IP-адресов») в поле **Adding Mode** («Режим добавления»).
5. Введите необходимую информацию.

Начальный IP-адрес

Введите начальный IP-адрес.

Конечный IP-адрес

Введите конечный IP-адрес в том же сегменте сети, что и начальный IP-адрес.

Порт

Войдите номер порта устройства. Значение по умолчанию - **8000**.

Имя пользователя

По умолчанию имя пользователя — **Admin** («Администратор»).

Пароль

Введите пароль устройства.

**Предостережения**

Надежность пароля устройства может быть автоматически проверена. Настоятельно рекомендуется использовать надежный пароль (используя не менее 8 символов, включая как минимум три вида из следующих категорий: буквы верхнего регистра, буквы нижнего регистра, цифры и специальные символы). Также рекомендуется регулярно обновлять пароль. Ежемесячная или еженедельная смена пароля позволит сделать использование продукта безопасным.

Правильная настройка паролей и других параметров безопасности является обязанностью лица, выполняющего установку, или конечного пользователя.

6. Опционально: нажмите **Transmission Encryption (TLS)** («Шифрование передачи, безопасность на транспортном уровне») для включения шифрования передачи, защищенной протоколом TLS (безопасность на транспортном уровне).

**Примечание**

- Устройство должно поддерживать данную функцию.
- Войдите в устройство, чтобы загрузить файл сертификата через веб-браузер.





7. Установите флажок **Synchronize Time** («Синхронизировать время»), чтобы синхронизировать время устройства со временем компьютера, на котором работает клиентское ПО, после добавления устройства в клиентское ПО.
8. Опционально: нажмите **Import to Group** («Импортировать в группу»), чтобы создать группу по названию устройства.
9. Завершите добавление устройства.
- Нажмите **Add** («Добавить») для добавления устройств и возврата на страницу списка устройств.
 - Нажмите **Add and New** («Добавить и продолжить») для сохранения настроек и продолжения добавления других устройств.
10. Опционально: выполните следующие операции.

**Удаленная
настройка**

Нажмите  в столбце **Operation** («Операции») для удаленной настройки соответствующего устройства.

 **Примечание**

Подробная информация об удаленной настройке представлена в руководстве пользователя устройства.

Состояние устройства	Нажмите  в столбце Operation («Операции») для просмотра состояния устройства, включая параметры камер, записи, сигнала, оборудования и т. д.
Изменение информации об устройстве	Нажмите  в столбце Operation («Операции»), чтобы редактировать информацию устройства, в том числе IP-адрес, имя пользователя и пароль.
Проверка онлайн пользователей	Нажмите  в столбце Operation («Операции»), для проверки онлайн пользователей, которые имеют доступ к устройству. Здесь можно проверить имя пользователя, тип пользователя, IP-адрес пользователя и время входа в систему.
Обновление	Нажмите  в столбце Operation («Операции»), чтобы получить актуальную информацию об устройстве.
Удаление устройства	Выберите одно или несколько устройств и нажмите Delete («Удалить»), чтобы удалить выбранные устройства.

Добавление устройства по протоколу EHome

Если устройства контроля доступа поддерживают протокол EHome ISUP 5.0, устройства можно добавить в клиентское ПО по протоколу EHome, указав идентификатор и ключ устройства, после настройки адресов серверов, номеров портов и идентификаторов устройств.

Перед началом

Устройства должны быть должным образом подключены к сети.

Шаги

1. Откройте модуль **Device Management** («Управление устройством»).
Добавленные устройства отображаются на панели справа.
2. Нажмите **Add** («Добавить»), чтобы открыть окно добавления устройства.
3. Выберите параметр **EHome** в поле **Adding Mode** («Режим добавления»).
4. Введите необходимую информацию.

Учетная запись устройства

Введите учетное имя, зарегистрированное по протоколу EHome.

Ключ EHome

Если устройства поддерживают протокол EHome 5.0, введите ключ EHome, который был задан в сетевых настройках устройства.



Примечание

Устройство должно поддерживать данную функцию.

5. Опционально: установите флажок **Synchronize Time** («Синхронизировать время»), чтобы синхронизировать время устройства со временем компьютера, на котором работает клиентское ПО, после добавления устройства в клиентское ПО.
6. Опционально: нажмите **Import to Group** («Импортировать в группу»), чтобы создать группу по названию устройства. Также можно импортировать все каналы устройства в соответствующую группу.
7. Завершите добавление устройства.
 - Нажмите **Add** («Добавить») для добавления устройств и возврата к списку устройств.
 - Нажмите **Add and New** («Добавить и продолжить») для сохранения настроек и продолжения добавления других устройств.



Примечание

Изображения лиц не могут быть применены к устройствам, добавленным учетной записью EHome.

8. Опционально: выполните следующие операции.

Состояние устройства	Нажмите в столбце Operation («Операции») для просмотра состояния устройства.
Изменение информации об устройстве	Нажмите в столбце Operation («Операции»), чтобы редактировать информацию устройства, в том числе имя устройства, учетную запись устройства, ключ EHome.
Проверка онлайн пользователей	Нажмите в столбце Operation («Операции»), для проверки онлайн пользователей, которые имеют доступ к устройству. Здесь можно проверить имя пользователя, тип пользователя, IP-адрес пользователя и время входа в систему.
Обновление	Нажмите в столбце Operation («Операции»), чтобы получить актуальную информацию об устройстве.
Удаление устройства	Выберите одно или несколько устройств и нажмите Delete («Удалить»), чтобы удалить выбранные устройства.

Импорт устройств в пакетном режиме

Устройства могут быть добавлены в ПО в пакетном режиме, для этого необходимо ввести информацию об устройствах в предварительно заданный файл CSV.

Шаги

1. Перейдите на страницу **Device Management** («Управление устройством»).
2. Нажмите **Add** («Добавить»), чтобы открыть окно добавления устройства.
3. Выберите **Batch Import** («Пакетный импорт») в поле **Adding Mode** («Режим добавления»).
4. Нажмите **Export Template** («Скачать шаблон») и сохраните предварительно выбранный шаблон (файл CSV) на компьютере.
5. Откройте экспортируемый файл шаблона и введите необходимую информацию об устройствах, которые необходимо добавить, в соответствующий столбец.

Режим добавления

Можно ввести значения **0** или **1**, эти значения связаны с разными режимами добавления. **0** означает, что устройство добавлено по IP-адресу или доменному имени; **1** означает, что устройство добавлено через EHome.

Адрес

Измените адрес устройства. Если в поле режима добавления задано значение **0**, необходимо ввести IP-адрес или доменное имя устройства; если задано значение **1** — дополнительные действия не требуются.

Порт

Введите номер порта устройства. Значение по умолчанию — 8000.

Информация об устройстве

Если в поле режима добавления задано значение **0**, заполнение данного поля не обязательно. Если в поле режима добавления задано значение **1**, необходимо ввести данные учетной записи EHome.

Имя пользователя

Введите имя пользователя устройства. По умолчанию имя пользователя — **Admin** («Администратор»).

Пароль

Если в поле режима добавления задано значение **0**, необходимо ввести пароль. Если в поле режима добавления задано значение **1**, необходимо ввести ключ EHome.



Предостережения

Надежность пароля устройства может быть автоматически проверена. Настоятельно рекомендуется использовать надежный пароль (используя не менее 8 символов, включая как минимум три вида из следующих категорий: буквы верхнего регистра, буквы нижнего регистра, цифры и специальные символы). Также рекомендуется регулярно обновлять пароль. Ежемесячная или еженедельная смена пароля позволит сделать использование продукта безопасным.

Правильная настройка паролей и других параметров безопасности является обязанностью лица, выполняющего установку, или конечного пользователя.

Импортировать в группу

Введите **1**, чтобы создать группу по названию устройства. Все каналы устройства будут импортированы в соответствующую группу по умолчанию. Если выбрано значение **0**, значит функция отключена.

6. Нажмите  и выберите файл шаблона.

7. Нажмите **Add** («Добавить»), чтобы импортировать устройства.

9.2.2 Сброс пароля устройства

Если пользователь забыл пароль обнаруженных онлайн устройств, пароль устройства можно сбросить через клиентское ПО.

Шаги

1. Откройте страницу **Device Management** («Управление устройством»).

2. Нажмите **Online Device** («Онлайн устройства»), чтобы отобразить область онлайн устройств.

Все онлайн устройства, находящиеся в одной подсети, будут отображены в списке.

3. Выберите устройство из списка и нажмите  в столбце **Operation** («Операции»).

4. Сбросьте пароль устройства.

– Нажмите **Generate** («Создать»), чтобы открыть окно QR-кода, затем нажмите **Download** («Загрузить»), чтобы сохранить QR-код на компьютере. Также можно сфотографировать QR-код и сохранить его на телефон. Отправьте изображение в нашу службу технической поддержки.



Примечание

Для выполнения следующих операций по сбросу пароля обратитесь в службу технической поддержки.



Предостережения

Надежность пароля устройства может быть автоматически проверена. Настоятельно рекомендуется использовать надежный пароль (используя не менее 8 символов, включая как минимум три вида из следующих категорий: буквы верхнего регистра, буквы нижнего регистра, цифры и специальные символы). Также рекомендуется регулярно обновлять пароль. Ежемесячная или еженедельная смена пароля позволит сделать использование продукта безопасным.

Правильная настройка паролей и других параметров безопасности является обязанностью лица, выполняющего установку, или конечного пользователя.

9.3 Управление группами

Для удобного управления добавляемые ресурсы должны быть организованы в группы, например точки доступа. С устройством в группах можно выполнять различные действия.

9.3.1 Добавление группы

Добавьте группы для удобного управления устройствами.

Шаги

1. Откройте модуль **Device Management** («Управление устройством»).
2. Нажмите **Device Management → Group** («Управление устройством → Группа») для перехода на страницу управления группами.
3. Создайте группу.
 - Нажмите **Add Group** («Добавить группу») и введите желаемое название группы.
 - Нажмите **Create Group by Device Name** («Создать группу по названию устройства») и выберите добавленное устройство, чтобы создать новую группу по имени выбранного устройства.

9.3.2 Добавление ресурсов в группу

Можно импортировать ресурсы устройства в добавленную группу в пакетном режиме.

Перед началом

Добавьте группу для управления устройствами. Подробная информация представлена в разделе **Добавление группы**.

Шаги

1. Откройте модуль **Device Management** («Управление устройством»).
2. Нажмите **Device Management → Group** («Управление устройством → Группа») для перехода на страницу управления группами.

3. Выберите группу из списка групп и выберите тип ресурса, например **Access Control Point** («Точка управления доступом»).
4. Нажмите **Import** («Импорт»).
5. Выберите каналов в области **To Be Imported** («Подлежит импорту»).
6. Нажмите **Import** («Импорт») для импорта выбранных ресурсов в группу.

9.3.3 Изменение параметров ресурса

После импорта ресурсов в группу можно редактировать параметры ресурса. Измените имя ресурса при необходимости.

Перед началом

Добавление ресурсов в группу. Подробная информация представлена в разделе **Добавление ресурсов в группу**.

Шаги

1. Откройте модуль **Device Management** («Управление устройством»).
2. Нажмите **Device Management → Group** («Управление устройством → Группа») для перехода на страницу управления группами.
Все добавленные группы будут отображаться слева.
3. Выберите группу в списке групп и выберите тип ресурса.
Будут отображены каналы ресурсов, импортированные в группу.
4. Нажмите  в столбце **Operation** («Операции») для открытия окна **Edit Camera** («Изменение камеры»).
5. Отредактируйте необходимую информацию.
6. Нажмите **OK** для сохранения обновленных настроек.

9.3.4 Удаление ресурсов из группы

Удалите добавленные ресурсы из группы.

Шаги

1. Откройте модуль **Device Management** («Управление устройством»).
2. Нажмите **Device Management → Group** («Управление устройством → Группа») для перехода на страницу управления группами.
Все добавленные группы будут отображаться слева.
3. Нажмите на иконку группы, чтобы отобразить ресурсы, добавленные в эту группу.
4. Выберите ресурс(-ы) и нажмите **Delete** («Удалить»), чтобы удалить ресурс(-ы) из группы.

9.4 Управление сотрудниками/посетителями

Добавьте информацию о сотруднике/пользователе в систему для дальнейших операций, таких как контроль доступа, видеодомофония, настройка времени, УРВ и т. д. Здесь можно управлять добавленными пользователями, например, выпускать карточки в пакетном

режиме, импортировать и экспортировать информацию пользователя в пакетном режиме и т. д.

9.4.1 Добавление организации

Добавьте организацию и импортируйте информацию о сотруднике/посетителе в организацию для эффективного управления персоналом. Также можно добавить подчиненную организацию для добавленной организации.

Шаги

1. Войдите в модуль **Person** («Сотрудник/Посетитель»).
2. Выберите головную организацию в левом столбце и нажмите **Add** («Добавить») в верхнем левом углу, чтобы добавить организацию.
3. Создайте имя для добавленной организации.



Примечание

Можно добавить до 10 уровней организаций.

4. Опционально. Выполните следующие операции.

Изменение организации

Наведите указатель мыши на добавленную организацию и нажмите , чтобы изменить ее название.

Удаление организации

Наведите указатель мыши на добавленную организацию и нажмите , чтобы удалить ее.



Примечание

- Организации нижнего уровня будут удалены, если удалить организацию верхнего уровня.
- Организация не может быть удалена, если ранее добавлены сотрудники.

Отображение персонала подчиненной организации

Нажмите **Show Persons in Sub Organization** («Отображение персонала подчиненной организации») и выберите организацию, чтобы показать персонал подчиненной организации.

9.4.2 Настройка основной информации

Можно добавить пользователей в клиент поочередно и настроить основную информацию о

Терминал доступа с функцией распознавания лиц — руководство пользователя

пользователе, в том числе Ф. И. О., пол, номер телефона и т. д.

Шаги

1. Войдите в модуль **Person** («Сотрудник/Посетитель»).

Примечание

При первом входе в модуль **Person** («Сотрудник/Посетитель») появляется всплывающее окно, в котором можно установить правила создания идентификатора сотрудника/посетителя (буквы и цифры) при добавлении сотрудника/посетителя. Если при получении информации о сотруднике/посетителе с устройства идентификатор отсутствует, идентификаторы будут сгенерированы в соответствии с правилом.

2. Выберите организацию из списка и добавьте сотрудника/посетителя.
3. Нажмите **Add** («Добавить»), чтобы открыть окно добавления сотрудника/пользователя. Идентификатор личности будет сгенерирован автоматически.
4. Введите основную информацию, в том числе Ф. И. О., пол, номер телефона, адрес электронной почты, срок действия учетной записи и т. д.



Рисунок 9-2. Настройка основной информации

Примечание

После истечения срока действия учетные данные и настройки контроля доступа станут недействительными, и у пользователя не будет разрешения на доступ к дверям/этажам. Можно нажать **Extend** («Продлить»), чтобы продлить срок действия учетной записи на 1 месяц, 3 месяца, 6 месяцев или 1 год.

5. Подтвердите, чтобы добавить пользователя.
 - Нажмите **Add** («Добавить») для добавления сотрудника/посетителя и закройте окно добавления.
 - Нажмите **Add and New** («Добавить и новый») для добавления сотрудника/посетителя и продолжения добавления других пользователей.

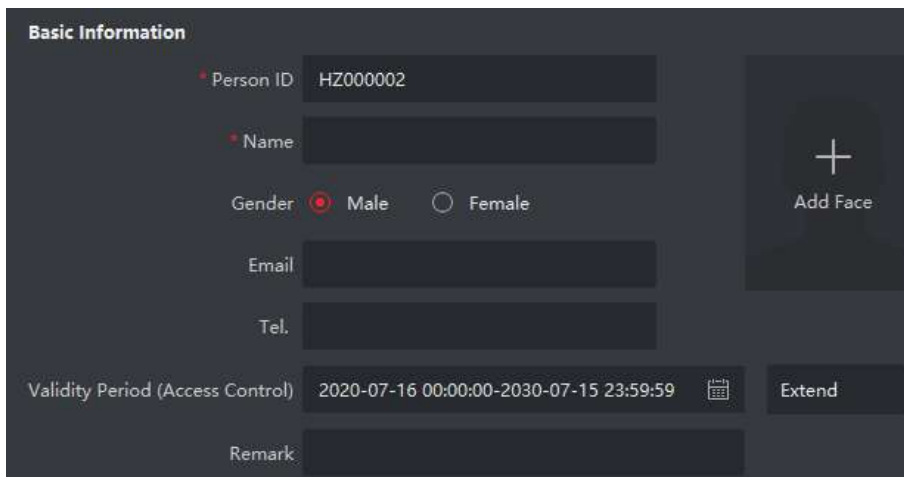
9.4.3 Выпуск карт в локальном режиме

При наличии настольного считывателя карт, можно выпустить карту в локальном режиме. Чтобы считать номер карты, необходимо подключить считыватель карт к компьютеру, на котором работает клиентское ПО, через USB или COM-интерфейс, затем поместить карту на настольный считыватель.

Шаги

1. Войдите в модуль **Person** («Сотрудник/Посетитель»).
2. Выберите организацию из списка, затем нажмите **Add** («Добавить»), чтобы открыть панель добавления сотрудника/пользователя.



Примечание

В первую очередь необходимо добавить основную информацию о сотруднике/посетителе. Подробная информация о настройке основной информации о пользователе представлена в разделе **Настройка основной информации**.

3. Зайдите в меню **Credential** → **Card** («Учетные данные → Карта»), затем нажмите **+**.
4. Нажмите **Settings** («Настройки») для перехода на страницу настроек.
5. Выберите режим выпуска карт **Local** («Локальный»).



Рисунок 9-3. Выпуск карт в локальном режиме

6. Установите другие сопутствующие параметры.

Настольный считыватель карт

Выберите модель подключенного настольного считывателя карт.

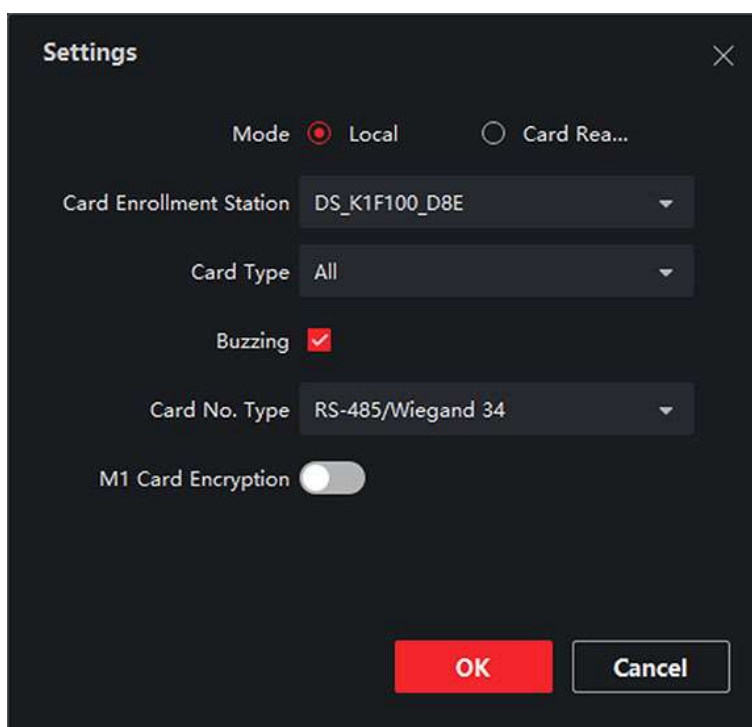
**Примечание**

В настоящее время поддерживаются следующие модели считывателя карт: DS-K1F100-D8, DS-K1F100-M, DS-K1F100-D8E и DS-K1F180-D8E.

Тип карты

Это поле доступно только для моделей считывателя карт DS-K1F100-D8E или DS-K1F180-D8E. Выберите тип карты EM-карта или Mifare в соответствии с фактическим типом карты.

Тональный генератор (бипер)

После успешного считывания номера карты включите или выключите бипер.

Тип номера карты

Выберите необходимый тип номера карты.

Шифрование M1-карты

Это поле доступно только для моделей считывателя карт DS-K1F100-D8, DS-K1F100-D8E или DS-K1F180-D8E. Если используется M1-карта и нужно активировать функцию ее шифрования, выберите соответствующий сектор.

7. Нажмите **OK** для подтверждения операции.
8. Поместите карту на настольный считыватель и нажмите **Read** («Считать») для получения номера карты.
Номер карты автоматически отобразится в поле номера карты.
9. Нажмите **Add** («Добавить»)
Карта будет выдана соответствующему лицу.

9.4.4 Загрузка изображения лица с локального ПК

При добавлении сотрудника/посетителя можно загрузить фотографию лица с локального ПК в профиль этого сотрудника/посетителя в клиентском ПО.

Шаги

1. Войдите в модуль **Person** («Сотрудник/Посетитель»).
2. Выберите организацию из списка и нажмите **Add** («Добавить»).

**Примечание**

В первую очередь необходимо добавить основную информацию о сотруднике/посетителе. Подробная информация о настройке основной информации о пользователе представлена в разделе **Настройка основной информации**.

3. Нажмите **Add Face** («Добавить изображение лица») в панели основной информации.
4. Выберите **Upload** («Загрузить»).
5. Выберите изображение с компьютера, на котором работает клиентское ПО.

**Примечание**

Формат фотографии должен быть JPEG или JPG. Размер фотографии не должен превышать 200 КБ.

6. Опционально. Включите функцию **Verify by Device** («Проверка устройством»), чтобы проверить способность устройства распознавания лиц на клиентском ПО распознать лицо на фотографии.

**Примечание**

Эта функция скрыта или отображается в зависимости от емкости устройства.

7. Подтвердите, чтобы добавить пользователя.
- Нажмите **Add** («Добавить») для добавления сотрудника/посетителя и закройте окно добавления.
 - Нажмите **Add and New** («Добавить и продолжить») для добавления пользователя и продолжения добавления других пользователей.

9.4.5 Получение снимка лица с помощью клиентского ПО

При добавлении сотрудника/посетителя можно сфотографировать его/ее через клиентское ПО и установить полученную фотографию в профиле этого сотрудника/посетителя.

Перед началом

Убедитесь, что компьютер, на котором работает клиентское ПО, оснащен камерой или подключен к USB-камере.

Шаги

1. Войдите в модуль **Person** («Сотрудник/Посетитель»).
 2. Выберите организацию из списка, затем нажмите **Add** («Добавить»), чтобы открыть панель добавления сотрудника/пользователя.
-

**Примечание**



В первую очередь необходимо добавить основную информацию о сотруднике/посетителе. Подробная информация представлена в разделе **Настройка основной информации**.

3. Нажмите **Add Face** («Добавить изображение лица») в панели основной информации.
 4. Выберите **Take Photo** («Сделать снимок»), чтобы войти в соответствующее окно.
 5. Опционально: включите функцию **Verify by Device** («Проверка устройством»), чтобы проверить, соответствует ли захваченная фотография лица установленным требованиям.
-

 **Примечание**

Эта функция скрыта или отображается в зависимости от емкости устройства.

6. Сделайте снимок.

- 1) Расположите лицо перед камерой и убедитесь, что лицо находится в середине окна сбора данных.
- 2) Нажмите , чтобы сделать снимок лица.
- 3) Опционально: нажмите  для повторного захвата.
- 4) Нажмите **OK** для сохранения захваченного изображения.



Рисунок 9-4. Снимок лица, сделанный с помощью клиентского ПО

7. Подтвердите, чтобы добавить пользователя.

- Нажмите **Add** («Добавить») для добавления сотрудника/посетителя и закройте окно добавления.
- Нажмите **Add and New** («Добавить и новый») для добавления сотрудника/посетителя и продолжения добавления других пользователей.

7.4.6 Получение снимка лица с помощью устройства контроля доступа

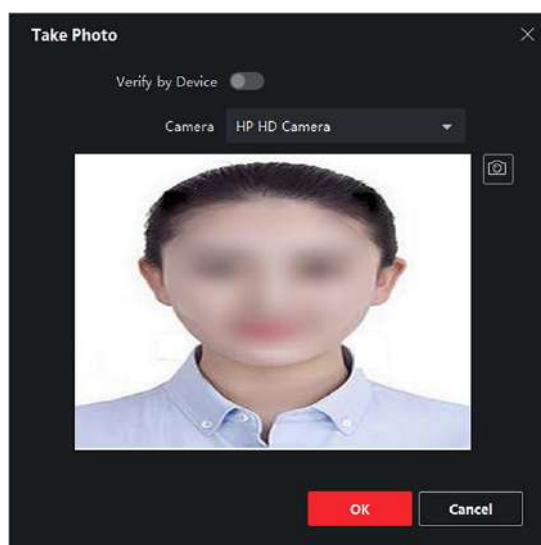
При добавлении сотрудника/посетителя можно сделать снимок лица сотрудника/посетителя с помощью устройства контроля доступа, добавленного в клиентское ПО, которое поддерживает функцию распознавания лиц.

Шаги

1. Войдите в модуль **Person** («Сотрудник/Посетитель»).

2. Выберите организацию из списка и нажмите **Add** («Добавить»).

**Примечание**

В первую очередь необходимо добавить основную информацию о сотруднике/посетителе. Подробная информация о настройке основной информации о пользователе представлена в разделе **Настройка основной информации**.

3. Нажмите **Add Face** («Добавить изображение лица») в панели основной информации.
4. Нажмите **Remote Collection** («Удаленный сбор»)
5. Выберите добавленное устройство контроля доступа или настольный считыватель карт из выпадающего списка.

**Примечание**

При выборе настольного считывателя карт, нажмите **Login** («Войти»), чтобы установить соответствующие параметры устройства, в том числе IP-адрес, номер порта, имя пользователя и пароль. Кроме того, можно включить функцию **Face Anti-Spoofing** («Детекция подлинности биометрических данных лица») и выбрать уровень витальности: низкий, средний или высокий.

Детекция подлинности биометрических данных лица (антиспуфинг)

При включении этой функции устройство сможет определить, является ли пользователь, снимок лица которого будет захвачен, авторизованным.

6. Сбор изображения лица.
- 1) Расположите лицо перед камерой и убедитесь, что оно находится в середине окна сбора данных.
 - 2) Нажмите , чтобы сделать снимок.
 - 3) Нажмите **OK** для сохранения захваченного изображения.
7. Подтвердите, чтобы добавить пользователя.
- Нажмите **Add** («Добавить») для добавления сотрудника/посетителя и закройте окно добавления.
 - Нажмите **Add and New** («Добавить и продолжить») для добавления пользователя и продолжения добавления других пользователей.

9.4.7 Сбор отпечатков пальцев с помощью клиента

Сбор отпечатков пальцев в локальном режиме значит, что можно выполнять сбор отпечатков пальцев с помощью настольного считывателя отпечатков пальцев, подключенного непосредственно к ПК, на котором запущен клиент. Зарегистрированные отпечатки пальцев могут быть использованы в качестве учетных данных для доступа к

Терминал доступа с функцией распознавания лиц — руководство пользователя

разрешенным дверям.

Перед началом

Подключите настольный считыватель отпечатков пальцев к ПК, на котором работает клиент.

Шаги

1. Войдите в модуль **Person** («Сотрудник/Посетитель»).
2. Выберите организацию из списка и нажмите **Add** («Добавить»).



Примечание

В первую очередь необходимо добавить основную информацию о сотруднике/посетителе. Подробная информация о настройке основной информации о пользователе представлена в разделе **Настройка основной информации**.

3. На панели **Credential** → **Fingerprint** («Учетные данные → Отпечаток пальца») нажмите **+**.
4. Во всплывающем окне выберите режим сбора **Local** («Локальный»).
5. Выберите модель подключенного настольного считывателя отпечатков пальцев.



Примечание

При использовании настольного считывателя отпечатков пальцев DS-K1F800-F можно нажать **Settings** («Настройки»), чтобы выбрать COM-порт, к которому подключается настольный считыватель отпечатков пальцев.

6. Зарегистрируйте отпечаток пальца.
 - 1) Нажмите **Start** («Старт»).
 - 2) Поместите палец на настольный считыватель отпечатков пальцев, затем уберите палец.
 - 3) Нажмите **Add** («Добавить») для сохранения данных отпечатков пальцев.
7. Подтвердите, чтобы добавить пользователя.
 - Нажмите **Add** («Добавить») для добавления сотрудника/посетителя и закройте окно добавления.
 - Нажмите **Add and New** («Добавить и новый») для добавления сотрудника/посетителя и продолжения добавления других пользователей.



Примечание

После добавления отпечатка пальца его тип изменить нельзя.

9.4.8 Сбор отпечатков пальцев с помощью устройства контроля доступа

При добавлении сотрудника/посетителя можно добавить информацию об отпечатках пальцев через модуль считывания отпечатков пальцев устройства контроля доступа. Зарегистрированные отпечатки пальцев могут быть использованы в качестве учетных данных

Терминал доступа с функцией распознавания лиц — руководство пользователя

для доступа к разрешенным дверям.

Перед началом

Убедитесь, что устройство контроля доступа поддерживает функцию сбора отпечатков пальцев.

Шаги

1. Войдите в модуль **Person** («Сотрудник/Посетитель»).
2. Выберите организацию из списка и нажмите **Add** («Добавить»).



Примечание

В первую очередь необходимо добавить основную информацию о сотруднике/посетителе. Подробная информация о настройке основной информации о пользователе представлена в разделе **Настройка основной информации**.

3. На панели **Credential** → **Fingerprint** («Учетные данные → Отпечаток пальца») нажмите **+**.
4. Во всплывающем окне выберите режим сбора **Remote** («Удаленный»).
5. В раскрывающемся списке выберите устройство контроля доступа, которое поддерживает функцию считывания отпечатков пальцев.
6. Зарегистрируйте отпечаток пальца.
 - 1) Нажмите **Start** («Старт»).
 - 2) Поместите палец на сканер отпечатков пальцев выбранного устройства контроля доступа, затем уберите палец.
 - 3) Нажмите **Add** («Добавить») для сохранения данных отпечатков пальцев.
7. Подтвердите, чтобы добавить пользователя.
 - Нажмите **Add** («Добавить») для добавления сотрудника/посетителя и закройте окно добавления.
 - Нажмите **Add and New** («Добавить и продолжить») для добавления пользователя и продолжения добавления других пользователей.



Примечание

После добавления отпечатка пальца его тип изменить нельзя.

9.4.9 Настройка информации контроля доступа

При добавлении сотрудника/пользователя можно установить информацию по контролю доступа, в том числе связать группы контроля доступа с сотрудником/пользователем, настроить PIN-код, назначить человека в качестве посетителя, добавить пользователя в черный список или назначить в качестве суперпользователя и т. д.

Шаги

1. Войдите в модуль **Person** («Сотрудник/Посетитель»).
2. Выберите организацию из списка и нажмите **Add** («Добавить»).

Терминал доступа с функцией распознавания лиц — руководство пользователя

3. В меню **Access Control** («Контроль доступа»), нажмите , чтобы выбрать группу контроля доступа для сотрудника/пользователя.

 **Примечание**

Подробная информация представлена в разделе **Настройка группы контроля доступа для назначения разрешений на доступ**.



Рисунок 9-5. Настройка информации контроля доступа

4. Установите уникальный PIN-код, который может быть использован для аутентификации доступа конкретного лица.
- Вручную введите PIN-код. PIN-код должен содержать от 4 до 8 цифр.

 **Примечание**

Не допускается дублирование PIN-кодов.

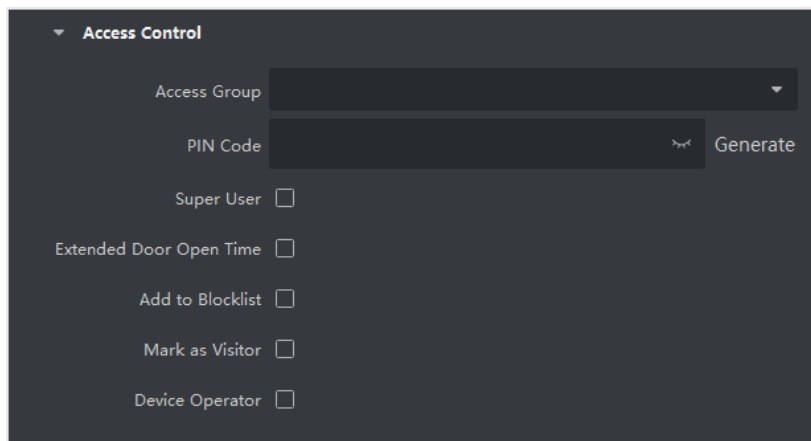
- Нажмите **Generate** («Создать»), чтобы случайным образом создать уникальный PIN-код из 6 цифр.

 **Примечание**

При обнаружении повторяющегося PIN-кода появится предупреждение. Администратор может сформировать новый PIN-код для замены повторяющегося PIN-кода и уведомить связанных лиц.

5. Проверьте разрешения лица.

Суперпользователь

Если пользователь назначен в качестве суперпользователя, он/она будет иметь разрешение на доступ ко всем дверям/этажам и будет освобожден/освобождена от других закрытых ограничений, запрета двойного прохода и авторизации от первого лица.

Увеличенная продолжительность открытия двери

Используйте эту функцию для обслуживания людей с ограниченной подвижностью. Таким людям будет предоставлено больше времени, чтобы пройти через двери. Подробная информация о настройке состояния дверей представлена в разделе **Настройка параметров двери/лифта**.

Добавление в черный список

Добавьте пользователя в черный список. При попытке получения доступа к дверям/этажам, будет запущено событие и отправлено в клиентское ПО для уведомления сотрудников службы безопасности.

Назначение в качестве посетителя

Если пользователь является посетителем, необходимо установить количество проходов через систему контроля доступа.



Примечание

Максимальное количество проходов через систему контроля доступа должно находиться в диапазоне от 1 до 100. Также можно выбрать значение **No Limit** («Неограниченный доступ»), тогда посетитель не будет ограничен по времени для доступа к дверям/этажам.

Оператор устройства

Оператор устройства имеет право работать с устройствами контроля доступа.



Примечание

Функции **Super User** («Суперпользователь»), **Extended Door Open Time** («Увеличенная продолжительность открытия двери»), **Add to Blacklist** («Добавление в черный список») и **Mark as Visitor** («Назначение в качестве посетителя») не могут быть включены одновременно. Например, если пользователь назначен в качестве суперпользователя, функции увеличенной продолжительности открытия двери, добавления в черный список и назначения в качестве посетителя будут недоступны.

6. Подтвердите, чтобы добавить пользователя.
- Нажмите **Add** («Добавить») для добавления сотрудника/посетителя и закройте окно добавления.
 - Нажмите **Add and New** («Добавить и новый») для добавления сотрудника/посетителя и продолжения добавления других пользователей.

9.4.10 Редактирование информации о сотруднике/посетителе

Доступна настройка свойств дополнительной информации о сотруднике, которая предварительно не задана в системе. Например, можно указать место рождения

 Терминал доступа с функцией распознавания лиц — руководство пользователя

сотрудника. После настройки свойств заполните информацию о сотруднике/пользователе.

Шаги

1. Войдите в модуль **Person** («Сотрудник/Посетитель»).
2. Настройте поле пользовательской информации.
 - 1) Нажмите **Custom Property** («Пользовательские свойства»).
 - 2) Нажмите **Add** («Добавить») для добавления нового свойства.
 - 3) Введите название свойства.
 - 4) Нажмите **ОК**.
3. Настройте пользовательскую информацию при добавлении сотрудника/пользователя.
 - 1) Выберите организацию из списка, чтобы добавить сотрудника/посетителя, и нажмите **Add** («Добавить»).



Примечание

В первую очередь необходимо добавить основную информацию о сотруднике/посетителе. Подробная информация о настройке основной информации о пользователе представлена в разделе **Настройка основной информации**.

- 2) На панели **Custom Information** («Пользовательская информация») введите информацию о сотруднике/посетителе.
- 3) Нажмите **Add** («Добавить»), чтобы добавить сотрудника/посетителя, и закройте окно **Add Person** («Добавить сотрудника/посетителя») или нажмите **Add and New** («Добавить и продолжить»), чтобы добавить сотрудника/посетителя и продолжить добавление других пользователей.

9.4.11 Настройка информации о жильце

Для связи с жильцом с помощью видеодомофона, необходимо установить номер комнаты и привязать ее к видеодомофону. Установив соединение, можно связаться с человеком через видеодомофон.

Шаги

1. Войдите в модуль **Person** («Сотрудник/Посетитель»).
2. Выберите организацию из списка и нажмите **Add** («Добавить»).



Примечание

В первую очередь необходимо добавить основную информацию о сотруднике/посетителе. Подробная информация о настройке основной информации о пользователе представлена в разделе **Настройка основной информации**.

3. На панели **Resident Information** («Информация о жильце») выберите видеодомофон и привяжите его к конкретному пользователю.

**Примечание**

При выборе значения **Analog Indoor Station** («Аналоговый видеодомофон») будет отображено поле **Door Station** («Вызывная панель»), после чего необходимо будет выбрать вызывную панель для связи с аналоговым видеодомофоном.

4. Введите номер этажа и номер помещения пользователя.
5. Подтвердите, чтобы добавить пользователя.
 - Нажмите **Add** («Добавить») для добавления сотрудника/посетителя и закройте окно добавления.
 - Нажмите **Add and New** («Добавить и новый») для добавления сотрудника/посетителя и продолжения добавления других пользователей.

9.4.12 Настройка дополнительной информации

При добавлении пользователя можно настроить дополнительную информацию, такую как тип пользователя, номер пользователя, страна и т. д., в соответствии с фактическими значениями.

Шаги

1. Войдите в модуль **Person** («Сотрудник/Посетитель»).
 2. Выберите организацию из списка и нажмите **Add** («Добавить»).
-

**Примечание**

В первую очередь необходимо добавить основную информацию о сотруднике/посетителе. Подробная информация о настройке основной информации о пользователе представлена в разделе **Настройка основной информации**.

3. На панели **Additional Information** («Дополнительная информация»), введите дополнительную информацию о пользователе, в том числе **ID type** («Тип ID»), **ID No.** («Номер ID»), **Job title** («Должность») и т. д.
4. Подтвердите, чтобы добавить пользователя.
 - Нажмите **Add** («Добавить») для добавления сотрудника/посетителя и закройте окно добавления.
 - Нажмите **Add and New** («Добавить и продолжить») для добавления пользователя и продолжения добавления других пользователей.

9.4.13 Импорт и экспорт информации о сотруднике/посетителе

Можно импортировать информацию и изображения нескольких пользователей в клиентское ПО в пакетном режиме. Также можно экспортировать информацию и изображения

пользователей и сохранить их на компьютере.

9.4.14 Импорт информации о сотруднике/посетителе

Введите информацию о нескольких пользователях в предварительно настроенный шаблон (файл CSV / Excel) и импортируйте информацию в клиентское ПО в пакетном режиме.

Шаги

1. Войдите в модуль **Person** («Сотрудник/Посетитель»).
2. Выберите добавленную организацию из списка и нажмите **Add** («Добавить») в верхнем левом углу, чтобы добавить организацию, затем выберите эту организацию.
3. Нажмите **Import** («Импорт»), чтобы открыть соответствующую панель.
4. Выберите значение **Person Information** («Информация о сотруднике/посетителе») в поле **Importing Mode** («Режим импорта»).
5. Нажмите **Download Template for Importing Person** («Скачать шаблон для импорта сотрудника/посетителя»), чтобы скачать шаблон.
6. Введите информацию о пользователе в загруженный шаблон.



Примечание

- Если у пользователя несколько карт, разделите каждый номер карты точкой с запятой.
- Поля, отмеченные звездочкой, являются обязательными.
- По умолчанию **Hire Date** («Дата найма») является текущей датой.

-
7. Нажмите , чтобы выбрать файл CSV/Excel с информацией о пользователе с локального ПК.
 8. Нажмите **Import** («Импорт») для начала импорта.



Примечание

- Если номер пользователя уже существует в базе данных клиента, удалите существующую информацию перед импортом.
 - Можно импортировать информацию не более, чем о 2000 пользователях.
-

9.4.15 Импорт изображений сотрудников/посетителей

После импорта изображений лиц в клиентское ПО, пользователи на изображениях могут быть идентифицированы с помощью терминала доступа с функцией распознавания лиц. Можно импортировать изображения пользователей по одному или импортировать несколько изображений одновременно.

Перед началом

Не забудьте заранее импортировать информацию о пользователе в клиентское ПО.

Терминал доступа с функцией распознавания лиц — руководство пользователя

Шаги

1. Войдите в модуль **Person** («Сотрудник/Посетитель»).
2. Выберите добавленную организацию из списка и нажмите **Add** («Добавить») в верхнем левом углу, чтобы добавить организацию, затем выберите эту организацию.
3. Нажмите **Import** («Импорт»), чтобы открыть соответствующую панель, затем выберите **Face** («Лицо»).
4. Опционально: включите функцию **Verify by Device** («Проверка устройством»), чтобы проверить способность устройства распознавания лиц на клиентском ПО распознать лицо на фотографии.
5. Нажмите , чтобы выбрать файл с изображением лица.



Примечание

- Папка с изображениями лиц должна быть в формате ZIP.
- Изображение должно быть в формате JPG. Размер изображения не должен превышать 200 КБ.
- Название файла изображения должно формироваться в соответствии со следующим правилом: «Идентификатор сотрудника_Имя». Идентификатор пользователя должен совпадать с идентификатором импортированного пользователя.

-
6. Нажмите **Import** («Импорт») для начала импорта.
Прогресс и результат импорта будут отображены на экране.

9.4.16 Экспорт информации о сотруднике/посетителе

Экспортируйте данные о добавленном пользователе на локальный ПК в формате CSV/Excel.

Перед началом

Убедитесь, что пользователь добавлен в организацию.

Шаги

1. Войдите в модуль **Person** («Сотрудник/Посетитель»).
2. Опционально: Выберите организацию из списка.



Примечание

Если не выбрать конкретную организацию, будет экспортирована информация обо всех пользователях.

-
3. Нажмите **Export** («Экспорт»), чтобы открыть соответствующую панель.
 4. Выберите **Person Information** («Информация о сотруднике/посетителе») для экспорта.
 5. Выберите параметры, которые необходимо экспортировать.
 6. Нажмите **Export** («Экспорт»), чтобы сохранить экспортированный файл в формате CSV/Excel на ПК.
-

9.4.17 Экспорт изображений сотрудников/посетителей

Экспортируйте файл с изображением лиц добавленных сотрудников и сохраните его на компьютере.

Перед началом

Убедитесь, что пользователи и изображения их лиц добавлены в организацию.

Шаги

1. Войдите в модуль **Person** («Сотрудник/Посетитель»).
2. Опционально: выберите организацию из списка.



Примечание

Если не выбрать конкретную организацию, будут экспортированы изображения лиц всех пользователей.

3. Нажмите **Export** («Экспорт»), чтобы открыть соответствующую панель, затем выберите **Face** («Лицо»).
4. Нажмите **Export** («Экспорт») для начала экспорта.



Примечание

- Файл будет экспортирован в формате ZIP.
 - Название файла экспортированного изображения должно формироваться в соответствии со следующим правилом: «Идентификатор сотрудника_имя_0» («0» - для лица, видимого во всех деталях).
-

9.4.18 Удаление зарегистрированных изображений

Можно автоматически удалить файл с изображением лиц добавленных сотрудников/посетителей.

Перед началом

Убедитесь, что необходимые данные сохранены.

Шаги

1. Войдите в модуль **Person** («Сотрудник/Посетитель»).
2. Опционально: Выберите сотрудника/посетителя из списка.
3. Нажмите **Delete Registered Picture** («Удалить зарегистрированное изображение»), чтобы удалить зарегистрированное изображение.

9.4.19 Получение информации о пользователе с устройства контроля доступа

Если добавленное устройство контроля доступа было дополнено информацией о пользователе (включая подробную информацию о пользователе, об отпечатках пальцев и выданной карте), данную информацию можно получить с устройства и импортировать ее в клиент для дальнейшей работы.

Шаги



Примечание

- Если в информации о пользователе, хранящейся на устройстве, в поле **Name** («Имя») не указаны данные, то это поле будет заполнено номером выданной карты после импорта в клиентское ПО.
 - По умолчанию задан пол: **Male** («Мужской»).
 - Если номер карты или идентификатор пользователя (идентификатор сотрудника), который хранится на устройстве, уже существует в клиентской базе данных, пользователь с таким номером карты или идентификатором не будет импортирован в клиентское ПО.
-

1. Войдите в модуль **Person** («Сотрудник/Посетитель»).
 2. Выберите организацию для импорта сотрудников.
 3. Нажмите **Get from Device** («Получить из устройства»).
 4. Выберите добавленное устройство контроля доступа или настольный считыватель карт из выпадающего списка.
-



Примечание

При выборе настольного считывателя карт, нажмите **Login** («Войти»), затем установите IP-адрес, номер порта, имя пользователя и пароль.

5. Нажмите **Import** («Импорт») для начала импорта информации о пользователе в Клиентское ПО.
-



Примечание

Можно импортировать до 2000 пользователей и до 5000 карт.

Информация о человеке, включая подробную информацию о человеке, информацию об отпечатках пальцев человека (если настроены) и связанных картах (если настроены), будет импортирована в выбранную организацию.

9.4.20 Перемещение сотрудника/посетителя в другую организацию

При необходимости можно переместить пользователя в другую организацию.

Перед началом

- Необходимо предварительно добавить не менее 2 организаций.
- Импортируйте информацию о пользователе.

Шаги

1. Войдите в модуль **Person** («Сотрудник/Посетитель»).
2. Выберите организацию из списка на панели слева.
Пользователи, добавленные в организацию, будут отображаться на панели справа.
3. Выберите пользователя, которого необходимо переместить.
4. Нажмите **Change Organization** («Изменить организацию»).
5. Выберите организацию, в которую нужно переместить пользователя.
6. Нажмите **OK**.

9.4.21 Выдача карт сотрудникам/посетителям в пакетном режиме

В клиентском ПО предусмотрена возможность выпустить сразу несколько карт в пакетном режиме.

Шаги



1. Войдите в модуль **Person** («Сотрудник/Посетитель»).
2. Нажмите **Batch Issue Cards** («Выпуск карт в пакетном режиме»)
На панели справа будут отображены все добавленные пользователи, для которых еще не было выпущено ни одной карты.
3. Опционально: введите ключевое слово (имя или идентификатор пользователя) в поле ввода информации, чтобы выделить пользователей, для которых необходимо выпустить карты.
4. Опционально: нажмите **Settings** («Настройки»), чтобы установить параметры выпуска карт.
Подробная информация представлена в разделе **Выпуск карт в локальном режиме**.
5. Нажмите **Initialize** («Инициализировать»), чтобы инициализировать считыватель карт и подготовить его к выдаче карт.
6. Нажмите на колонку **Card No.** («Номер карты») и введите номер карты.
 - Поместите карту на настольный считыватель.
 - Считайте карту через считыватель карт.
 - Вручную введите номер карты и нажмите **Enter** («Ввод»).Карты будут выпущены для пользователей, отображаемых в списке.

9.4.22 Уведомление о потере карты

В случае утери карты необходимо сообщить о потере для деактивации доступа с помощью

утерянной карты.

Шаги

1. Войдите в модуль **Person** («Сотрудник/Посетитель»).
2. Выберите сотрудника, о потере карты которого необходимо сообщить, и нажмите **Edit** («Изменить»), чтобы открыть соответствующее окно.
3. На панели **Credential** → **Card** («Учетные данные → Карта»), нажмите  на добавленной карте, чтобы изменить ее статус на **Lost card** («Утерянная карта»).
После уведомления об утере карты авторизация доступа по этой карте будет недействительной и неактивной. Если картой решит воспользоваться другой пользователь, он не сможет получить доступ к дверям, используя утерянную карту.
4. Опционально: нажмите , чтобы отменить уведомление о потере карты, если карта найдена.
После отмены уведомления об утере карты, авторизация доступа по этой карте будет действительной и активной.
5. Если утерянная карта добавлена в группу доступа, которая применена к устройству, после сообщения об утере карты или отмене уведомления об утере карты появится окно с уведомлением о необходимости применить изменения к устройству. После применения к устройству эти изменения будут задействованы на устройстве.

9.4.23 Настройка параметров выпуска карт

Предусмотрено два режима считывания номера карты: с помощью настольного считывателя карт или считывателя карт устройства контроля доступа. Подключите настольный считыватель карт к ПК, на котором работает клиент, через USB или COM-интерфейс, затем поместите карту на настольный считыватель карт. При отсутствии настольного считывателя карт считайте карту через считыватель карт добавленного устройства контроля доступа, чтобы получить номер карты. Перед выпуском карты для пользователя необходимо установить параметры выпуска карты, в том числе режим выпуска карт и сопутствующие параметры.

При добавлении карты нажмите **Settings** («Настройки»), чтобы открыть соответствующее окно.

Локальный режим: выпуск карт с помощью настольного считывателя карт

Подключите настольный считыватель карт к ПК, на котором работает клиент. Поместите карту на настольный считыватель для получения номера карты.

Настольный считыватель карт

Выберите модель подключенного настольного считывателя карт

Примечание

В настоящее время используется настольный считыватель DS-K1F180-D8E.

Тип карты

Терминал доступа с функцией распознавания лиц — руководство пользователя

Выберите тип карты: EM-карта или IC-карта в соответствии с фактическим типом карты.

Тональный генератор (бипер)

После успешного считывания номера карты включите или выключите бипер.

Тип номера карты

Выберите необходимый тип номера карты.

Шифрование M1-карты

Если используется карта M1 и нужно активировать функцию ее шифрования, выберите соответствующий сектор.

Удаленный режим: выпуск карт с помощью считывателя карт

Выберите устройство контроля доступа, добавленное в клиент, и считайте карту через считыватель карт, чтобы получить ее номер.

9.5 Настройка графиков и шаблонов

Настройте шаблон, в том числе недельный график работы и график выходных дней. После настройки шаблона, его можно использовать для настройки групп доступа, чтобы настройки указанной группы доступа были действительны во время действия шаблона.



Примечание

Подробная информация о настройке группы контроля доступа представлена в разделе **Настройка группы контроля доступа для назначения разрешений на доступ**.

9.5.1 Добавление выходных дней

Здесь можно установить выходные дни и настроить параметры выходных дней, в том числе дату начала, дату окончания и продолжительность указанного периода.

Шаги



Примечание

Можно добавить до 64 групп выходных дней.

1. Нажмите **Access Control** → **Schedule** → **Holiday** («Контроль доступа → Графики → Выходные дни»), чтобы перейти на соответствующую страницу.
 2. На панели слева нажмите **Add** («Добавить»).
 3. Создайте название для выходного дня.
 4. Опционально: введите описание или уведомления об этом выходном дне в поле **Remark** («Замечания»).
 5. Добавьте период и настройте продолжительность выходных дней.
-





 **Примечание**

Для одной группы выходного дня можно добавить до 16 периодов.

- 1) Нажмите **Add** («Добавить») в поле списка выходных дней.
- 2) Двигайте курсор, чтобы указать временной интервал. Для данного периода времени будет активировано настроенное разрешение.

 **Примечание**

Для одного периода выходных может быть установлено до 8 временных интервалов.

- 3) Опционально: для изменения временных интервалов выполните следующие действия.
 - Когда вид курсора изменится на , можно изменить длительность выбранного отрезка времени, переместив курсор в необходимое положение.
 - Наведите курсор на временную шкалу и измените время начала/окончания периода в появившемся диалоговом окне.
 - Когда вид курсора изменится на , переместите курсор в начало или конец временной шкалы, чтобы увеличить или уменьшить продолжительность периода.
 - 4) Опционально: выберите отрезок времени, который необходимо удалить, а затем нажмите  в столбце **Operation** («Операции»), чтобы удалить его.
 - 5) Опционально: нажмите кнопку  в столбце **Operation** («Операции»), чтобы удалить все отрезки времени во временной шкале.
 - 6) Опционально: нажмите  в столбце **Operation** («Операции»), чтобы удалить добавленный выходной день из списка.
6. Нажмите **Save** («Сохранить»).

9.5.2 Добавление шаблона

Шаблон может содержать недельный график работы и график выходных дней. Установите недельный график работы и назначьте время авторизации доступа для конкретного пользователя или группы. Также можно выбрать добавленные выходные дни и включить их в шаблон.

Шаги

 **Примечание**

Можно добавить до 255 шаблонов.

1. Нажмите **Access Control** → **Schedule** → **Template** («Контроль доступа → Графики → Шаблон»), чтобы перейти на соответствующую страницу.

**Примечание**

По умолчанию предусмотрено два вида шаблонов: **All-Day Authorized** («Авторизован в течение всего дня») и **All-Day Denied** («Доступ запрещен в течение всего дня»). Указанные шаблоны не подлежат редактированию или удалению.

Авторизован в течение всего дня

Авторизация действует в каждый день недели и не предусматривает выходных дней.

Доступ запрещен в течение всего дня

Авторизация не действует в течение недели и не предусматривает выходных дней.

2. На панели слева нажмите **Add** («Добавить»), чтобы создать новый шаблон.
 3. Создайте название для шаблон.
 4. Введите описание или уведомления об этом шаблоне в поле **Remark** («Замечания»).
 5. Внесите изменения в недельный график и примените их к шаблону.
 - 1) Перейдите на вкладку **Week Schedule** («Недельный график работы») на панели снизу.
 - 2) Выберите день недели и укажите продолжительность на шкале времени.
-

**Примечание**

Для каждого дня в недельном графике может быть установлено до 8 временных интервалов.

- 3) Опционально: для изменения временных интервалов выполните следующие действия.
 - Когда вид курсора изменится на , можно изменить длительность выбранного отрезка времени, переместив курсор в необходимое положение.
 - Наведите курсор на временную шкалу и измените время начала/окончания периода в появившемся диалоговом окне.
 - Когда вид курсора изменится на , переместите курсор в начало или конец временной шкалы, чтобы увеличить или уменьшить продолжительность периода.
 - 4) Повторите два последних действия выше, чтобы задать несколько временных интервалов в другие дни недели.
6. Добавьте выходной день и примените его к шаблону.
-

**Примечание**

В один шаблон можно добавить до 4 выходных дней.

- 1) Нажмите на вкладку **Holiday** («Выходной день»).
 - 2) Выберите выходной день из списка слева, чтобы добавить его в выбранный список на панели справа.
 - 3) Опционально: нажмите **Add** («Добавить») для добавления нового выходного.
-

**Примечание**

Подробная информация о добавлении выходных представлена в разделе **Добавление выходных**.

- 4) Опционально: Выберите выходной день из списка справа и нажмите , чтобы удалить его, или нажмите **Clear** («Очистить»), чтобы удалить все выбранные выходные дни из списка справа.
7. Нажмите **Save** («Сохранить») для сохранения настроек и завершите добавление шаблона.

9.6 Настройка группы контроля доступа для назначения разрешений на доступ

После добавления пользователя и настройки его учетных данных можно создать группы контроля доступа, чтобы предоставить доступ к дверям для определенных пользователей. После этого необходимо применить группу контроля доступа к устройству контроля доступа, чтобы измененные настройки были задействованы.

Перед началом

- Добавьте сотрудника/посетителя в клиент.
- Добавьте устройство контроля доступа в клиент и групповые точки доступа. Подробная информация представлена в разделе **Управление сотрудниками**.
- Добавьте шаблон.

Шаги

После изменения настроек группы доступа необходимо снова применить эти группы доступа к устройствам, чтобы изменения вступили в силу. Изменения в группе доступа включают в себя изменения шаблона, настроек группы доступа, настроек группы доступа пользователя и сведений о связанных лицах (включая № карты, отпечатки пальцев, изображения лиц, привязку № карты и отпечатков пальцев, пароль карты, срок действия карты и др.).

1. Нажмите **Access Control** → **Authorization** → **Access Group** («Контроль доступа → Авторизация → Группа доступа»), чтобы перейти на соответствующую страницу.
2. Нажмите **Add** («Добавить»), чтобы открыть окно добавления устройства.
3. В текстовом поле **Name** («Имя») введите имя для группы доступа по своему выбору.
4. Выберите шаблон для группы доступа.

**Примечание**

Необходимо настроить шаблон перед настройкой группы доступа. Подробная информация представлена в разделе **Настройка графиков и шаблонов**.

5. В списке слева поля **Select Person** («Выбрать пользователя») выберите пользователей, которым необходимо назначить разрешения на доступ.

Терминал доступа с функцией распознавания лиц — руководство пользователя

6. В списке слева поля **Select Person** («Выбрать пользователя») выберите двери, вызывные панели и этажи, к которым будут иметь доступ выбранные пользователи.
7. Нажмите **Save** («Сохранить»).
- Выбранные пользователи и точки доступа отображаются в правой части экрана.



Рисунок 9-6. Отображение выбранных пользователей и точек доступа

8. После добавления группы доступа необходимо применить их к устройству контроля доступа, чтобы изменения были задействованы.
- 1) Выберите группы доступа, которые необходимо применить к устройству контроля доступа.
 - 2) Нажмите **Apply to Devices** («Применить к устройствам») для начала применения выбранных групп доступа к устройству контроля доступа или вызывной панели.
 - 3) Нажмите **Apply to Devices** («Применить к устройствам») или **Apply Changes to Devices** («Применить изменения к устройствам»).

Применить к устройствам

Операция очистит все группы доступа, привязанные к выбранным устройствам, а затем задаст новую группу доступа.

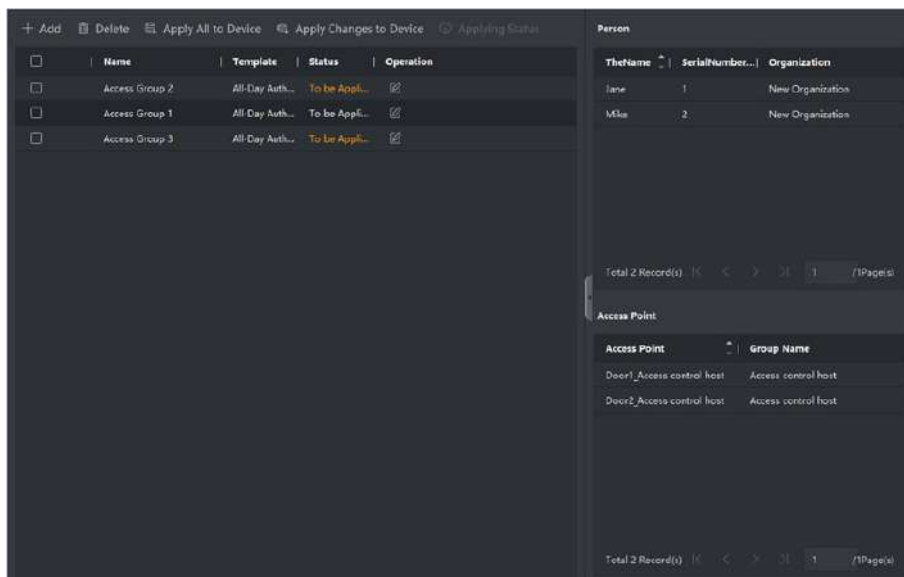
Применить изменения к устройствам

Операция не очистит группы доступа, привязанные к выбранным устройствам и применит только измененную часть выбранных групп доступа к устройству.

- 4) Присвоенный статус отображается в столбце **Status** («Статус»). Также можно нажать **Applying Status** («Присвоенный статус»), чтобы просмотреть все примененные группы доступа.

**Примечание**

Выберите **Display Failure Only** («Отображать только ошибки») для фильтрации примененных изменений.

Выбранные пользователи будут иметь разрешения на вход/выход через выбранные двери/вызывные панели при помощи привязанных карт или отпечатков пальцев.

9. Опционально: при необходимости нажмите  для редактирования групп доступа.

**Примечание**

При изменении информации о доступе пользователя или другой связанной информации появится предупреждение **Access Group to Be Applied** («Применить группу доступа») в правом углу.

Нажмите на подсказку для применения изменений к устройству. Выберите **Apply Now** («Применить сейчас») или **Apply Later** («Применить позже»).





Рисунок 9-7. Синхронизация данных

9.7 Настройка расширенных функций

Настройте расширенные функции контроля доступа в соответствии со сценой наблюдения.

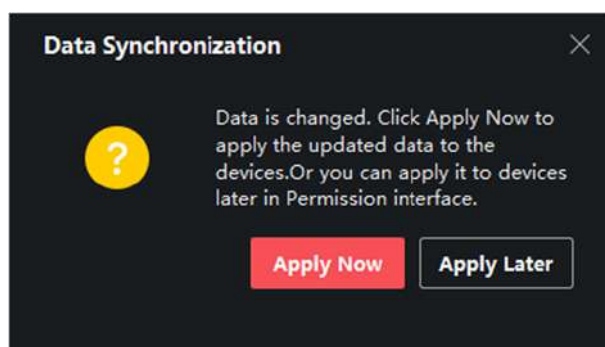
**Примечание**

- При использовании функций, связанных с картами (с картами контроля доступа), во время добавления карт будут перечислены только карты с примененной группой доступа.
- Устройство должно поддерживать возможность использования расширенных функций.
- Наведите курсор на **Advanced Function** («Расширенная функция»), затем нажмите  для настройки расширенной функции.

9.7.1 Настройка параметров устройства

После добавления устройства контроля доступа можно настроить параметры устройства контроля доступа и точки управления доступом.

Настройка параметров устройства контроля доступа

После добавления устройства контроля доступа можно настроить его параметры, в том числе наложить пользовательскую информацию на изображение, загрузить изображения после захвата, сохранить захваченные изображения и т. д.

Шаги

1. Нажмите **Access Control** → **Advanced Function** → **Device Parameter** («Контроль доступа → Расширенные функции → Параметры устройства»).



Примечание

Выберите **Device Parameter** («Параметры устройства») в списке расширенных функций, наведите курсор, а затем нажмите , чтобы отобразить параметры устройства.

2. Выберите устройство контроля доступа, чтобы отобразить его параметры на странице справа.
3. Нажмите **ON** («Вкл.»), чтобы включить соответствующую функцию.



Примечание

- Отображаемые параметры могут различаться в зависимости от устройства контроля доступа.
 - Некоторые из следующих параметров не перечислены на странице **Basic Information** («Основная информация»), нажмите **More** («Дополнительная информация»), чтобы изменить параметры.
-

Голосовое предупреждение

Активируйте эту функцию для включения голосовых предупреждений. Устройство будет воспроизводить голосовые предупреждения во время работы.

Загрузка изображения после привязанного захвата

Если эта функция активирована, изображения, захваченные соответствующей камерой, будут автоматически загружаться в систему.

Сохранение изображения после связанного захвата

Если эта функция активирована, можно сохранять изображения, захваченные камерой, связанной с устройством.

Режим распознавания лиц

Обычный режим

Распознавание лиц с помощью камеры в обычном режиме.

Режим распознавания на основе алгоритмов глубокого обучения

Устройство распознает более широкий диапазон лиц в сравнении с обычным режимом. Этот режим рекомендуется применять при сложных условиях эксплуатации.

Активация распознавания NFC-карты

После активации этой функции устройство сможет распознавать NFC-карты. Поднесите NFC-карту к устройству.

Активация распознавания M1-карты

После активации этой функции устройство сможет распознавать M1-карты. Поднесите M1-карту к устройству.

Активация распознавания EM-карты

После активации этой функции устройство сможет распознавать EM-карты. Поднесите EM-карту к устройству.



Примечание

Если периферийный считыватель карт поддерживает распознавание EM-карты, то также поддерживается функция включения/выключения распознавания EM-карты.

4. Нажмите **ОК**.
5. Опционально: нажмите **Copy to** («Копировать в...») и выберите устройство контроля доступа, чтобы копировать параметры, указанные на странице, на выбранное устройство.

Настройка параметров дверей/лифтов

После добавления устройства контроля доступа можно настроить параметры его точки доступа (двери).

Шаги

1. Нажмите **Access Control** → **Advanced Function** → **Device Parameter** («Контроль доступа → Расширенные функции → Параметры устройства»).
 2. Выберите устройство контроля доступа на панели слева, а затем нажмите , чтобы показать двери или этажи выбранного устройства.
 3. Выберите дверь или этаж, чтобы отобразить его параметры в правой части экрана.
 4. Измените параметры двери или этажа.
-



Примечание

- Отображаемые параметры могут различаться в зависимости от устройства контроля доступа.
 - Некоторые из следующих параметров не перечислены на странице **Basic Information**
-

Терминал доступа с функцией распознавания лиц — руководство пользователя

(«Основная информация»), нажмите **Advanced** («Расширенные функции»), чтобы изменить параметры.

Наименование

Выберите наименование считывателя карт по своему выбору.

Дверной контакт

Установите датчик двери в режим **Remaining closed** («Оставить открытым») или **Remaining open** («Оставить закрытым»). По умолчанию активирован режим **Remaining closed** («Оставить открытым»).

Тип кнопки выхода

Установите кнопку выхода в режим **Remaining closed** («Оставить открытым») или **Remaining open** («Оставить закрытым»). По умолчанию активирован режим **Remaining open** («Оставить закрытым»).

Длительность открытого состояния

После считывания обычной карты и срабатывания реле запускается таймер для блокировки двери.

Увеличение длительности открытого состояния

Дверной контакт может быть активирован с установленной задержкой после считывания карты пользователя с расширенным доступом.

Тревога тайм-аута открытой двери

Тревога срабатывает, если дверь не будет закрыта в течение заданного периода времени. Тревога не срабатывает, если установлено значение «0».

Код принуждения

Дверь может быть открыта при помощи кода принуждения. В тоже время клиент создает уведомление о событии принуждения.

Суперпароль

Пользователь может открыть дверь с помощью суперпароля.



Примечание

- Суперпароль должен отличаться от кода принуждения.
 - Суперпароль и код принуждения должны отличаться от пароля аутентификации.
 - Длина суперпароля и кода принуждения установлена устройством. Обычно пароль должен содержать от 4 до 8 цифр.
-

5. Нажмите **OK**.

6. Опционально: нажмите **Copy to** («Копировать в...») и выберите устройство контроля доступа, чтобы копировать параметры, указанные на странице, на выбранное устройство.

**Примечание**

Настройки состояния двери будут также применены к выбранной двери.

Настройка параметров считывателя карт

После добавления устройства контроля доступа можно настроить параметры его считывателя карт.

Шаги

1. Нажмите **Access Control** → **Advanced Function** → **Device Parameter** («Контроль доступа → Расширенные функции → Параметры устройства»).
 2. Нажмите кнопку  в списке устройств, расположенном слева, чтобы развернуть на экране информацию о двери, выберите считыватель карт и измените его параметры справа.
 3. Затем измените основные параметры данного устройства, приведенные на соответствующей странице.
-

**Примечание**

- Отображаемые параметры могут различаться в зависимости от устройства контроля доступа. Ниже приведены некоторые параметры. Подробная информация представлена в руководстве пользователя устройства.
 - Некоторые из следующих параметров не перечислены на странице **Basic Information** («Основная информация»), нажмите **Advanced** («Расширенные функции»), чтобы изменить параметры.
-

Основная информация

Наименование

Выберите наименование считывателя карт по своему выбору.

Минимальный интервал считывания карты

Если интервал считывания одной и той же карты меньше установленного значения, считывание карты будет недействительным. Можно задать данное значение в диапазоне от 0 до 255.

Запуск тревоги при достижении максимального количества неудачных попыток считывания карты

Можно включить функцию сообщения о тревоге при достижении максимального количества неудачных попыток считывания карты.

Тип считывателя карт/описание считывателя карт

Просмотр типа и описания считывателя карт. Доступны только для чтения.

Максимальное количество сохраненных отпечатков пальцев

Просмотр максимального количества доступных отпечатков пальцев.

Количество зарегистрированных отпечатков пальцев

Просмотр количества зарегистрированных отпечатков пальцев на устройстве.

Расширенные функции**Включить считыватель карт**

Включите эту функцию, чтобы использовать устройство в качестве считывателя карт.

Правильная полярность светодиода/Ошибочная полярность светодиода/Полярность бипера

Настройте **OK LED Polarity** («Правильная полярность светодиода»)/**Error LED Polarity** («Ошибочная полярность светодиода»)/**Buzzer Polarity** («Полярность бипера») основной платы в соответствии с параметрами считывателя карт. Как правило, устройство получает настройки по умолчанию.

Максимальный интервал времени при вводе пароля

Если при вводе пароля в устройство для считывания карт интервал между нажатием двух цифр больше установленного значения, цифры, которые пользователь нажал до этого, будут автоматически удалены.

Тревога тампера

Включите детектор саботажа на считывателе карт.

Максимальное количество сбоев при считывании карты

Установите максимальное количество неудачных попыток считывания карты.

Уровень распознавания отпечатков пальцев

В выпадающем списке выберите уровень распознавания отпечатков пальцев.

Пороговое значение для распознавания 1:N

Настройте уровень безопасности совпадения при аутентификации в режиме сопоставления 1:N. Чем больше данное значение, тем меньше вероятность ложных совпадений, и тем больше вероятность отклонений ложных совпадений при аутентификации.

Интервал распознавания лиц

Временной интервал между двумя циклами распознавания лиц при непрерывной работе. По умолчанию значение составляет 2 с.

Детекция подлинности биометрических данных лица (антиспуфинг)

Включение или отключение функции детекции подлинности биометрических данных лица. При включении этой функции устройство сможет отличать сотрудника/посетителя от изображения.

Пороговое значение для распознавания 1:1

Настройте пороговое значение совпадения при аутентификации в режиме сопоставления 1:1. Чем больше данное значение, тем меньше вероятность ложных совпадений, и тем больше вероятность отклонений ложных совпадений при аутентификации.

Режим применения

Выберите режим **Indoor** («Использование внутри помещения») или **Others** («Другое») в соответствии с фактической ситуацией.

Блокировка лица, не прошедшего аутентификацию

После включения функции **Live Face Detection** («Детекция лиц в режиме реального времени») система заблокирует лицо пользователя на 5 минут, если количество попыток обнаружения лица превышает установленное значение. После неудачных попыток аутентификации пользователь будет заблокирован на 5 минут. Для разблокировки пользователь должен успешно пройти аутентификацию два раза в течение 5 минут.

Обнаружение витальности

После включения функции **Live Face Detection** («Детекция лиц в режиме реального времени») установите соответствующий уровень безопасности при выполнении аутентификации лица в режиме реального времени.

4. Нажмите **OK**.

5. Опционально: нажмите **Copy to** («Копировать в...») и выберите считыватель карт, чтобы копировать параметры, указанные на странице, на выбранное устройство.

9.7.2 Настройка параметров «Оставить открытой» / «Оставить закрытой»

Настройте состояние двери: **Open** («Открыта») или **Closed** («Закрыта»). Например, можно перевести дверь в состояние **Remaining closed** («Оставить закрытой») в праздничные дни или в состояние **Remaining open** («Оставить открытой») в указанный период рабочего дня.

Перед началом

Добавьте устройство контроля доступа в систему.

Шаги



1. Нажмите **Access Control** → **Advanced Function** → **Remain Open/Closed** («Контроль доступа → Расширенные функции → Оставить открытой/закрытой»), чтобы перейти на соответствующую страницу.
2. Выберите дверь, параметры которой необходимо настроить, на панели слева.
3. Для настройки состояния двери в течение рабочего дня нажмите **Week Schedule** («График рабочей недели») и выполните следующие действия.
 - 1) Нажмите **Remain Open** («Оставить открытой») или **Remain Closed** («Оставить закрытой»).

 Терминал доступа с функцией распознавания лиц — руководство пользователя

- 2) Двигайте курсор, чтобы указать временной интервал. Для данного периода времени будет активировано настроенное разрешение.

Примечание

Для каждого дня в недельном графике может быть установлено до 8 временных интервалов.

- 3) Опционально: для изменения временных интервалов выполните следующие действия.
- Когда вид курсора изменится на , можно изменить длительность выбранного отрезка времени, переместив курсор в необходимое положение.
 - Наведите курсор на временную шкалу и измените время начала/окончания периода в появившемся диалоговом окне.
 - Когда вид курсора изменится на , переместите курсор в начало или конец временной шкалы, чтобы увеличить или уменьшить продолжительность периода.
- 4) Нажмите **Save** («Сохранить»).

Сопутствующие операции

Применить ко всей неделе

Выберите временной интервал на шкале времени и нажмите **Copy to Whole Week** («Применить ко всей неделе»), чтобы применить настройки ко всем дням недели.

Удалить выбранные интервалы

Выберите временной интервал на шкале времени и нажмите **Delete Selected** («Удалить выбранные интервалы»), чтобы удалить временной интервал.

Очистить

Нажмите **Clear** («Очистить»), чтобы очистить все настройки временных интервалов в недельном графике.

4. Для настройки состояния двери в течение выходного дня нажмите **Holiday** («Выходной день») и выполните следующие действия.
- 1) Нажмите **Remain Open** («Оставить открытой») или **Remain Closed** («Оставить закрытой»).
 - 2) Нажмите **Add** («Добавить»).
 - 3) Введите дату начала и дату окончания периода.
 - 4) Двигайте курсор, чтобы указать временной интервал. Для данного периода времени будет активировано настроенное разрешение.





Примечание

Для одного периода выходных может быть установлено до 8 временных интервалов.

- 5) Для изменения временных интервалов выполните следующие действия.
- Когда вид курсора изменится на , можно изменить длительность выбранного отрезка времени, переместив курсор в необходимое положение.
 - Наведите курсор на временную шкалу и измените время начала/окончания периода в

 Терминал доступа с функцией распознавания лиц — руководство пользователя

появившемся диалоговом окне.

- Когда вид курсора изменится на , переместите курсор в начало или конец временной шкалы, чтобы увеличить или уменьшить продолжительность периода.
 - 6) Опционально: выберите отрезок времени, который необходимо удалить, а затем нажмите  в столбце **Operation** («Операции»), чтобы удалить его.
 - 7) Опционально: нажмите кнопку  в столбце **Operation** («Операции»), чтобы удалить все отрезки времени во временной шкале.
 - 8) Опционально: нажмите  в столбце **Operation** («Операции»), чтобы удалить добавленный выходной день из списка.
 - 9) Нажмите **Save** («Сохранить»).
5. Опционально: нажмите **Copy to** («Скопировать в...»), чтобы применить настройки состояния двери к другим дверям.

9.7.3 Настройка многофакторной аутентификации

Настройте управление пользователями по группам и установите аутентификацию для нескольких пользователей в одной точке контроля доступа (двери).

Перед началом

Установите группу доступа и примените ее к устройству контроля доступа. Подробная информация представлена в разделе **Настройка группы контроля доступа для назначения разрешений на доступ**.

Выполните следующие действия, чтобы настроить аутентификацию сразу нескольких карт для одной точки контроля доступа (двери).

Шаги

1. Нажмите **Access Control** → **Advanced Function** → **Multi-Factor Auth** («Контроль доступа → Расширенные функции → Многофакторная аутентификация»).
2. Выберите устройство контроля доступа из списка слева.
3. Добавьте пользователя/группу карт для устройства контроля доступа.
 - 1) На панели справа нажмите **Add** («Добавить»).
 - 2) Создайте имя для группы по своему усмотрению.
 - 3) Укажите время начала и время окончания периода действия разрешения для пользователя/группы карт.
 - 4) Выберите доступных членов группы и карты из списка, чтобы добавить их в выбранный список.



Примечание

Карта должна быть предварительно выпущена для пользователя.
Предварительно установите группу доступа и примените ее к устройству контроля доступа.

- 5) Нажмите **Save** («Сохранить»).

 Терминал доступа с функцией распознавания лиц — руководство пользователя

- 6) Опционально: выберите пользователя/группу карт, затем нажмите **Delete** («Удалить»), чтобы удалить их.
- 7) Опционально: выберите пользователя/ группы карт и нажмите **Apply** («Применить»), чтобы повторно применить группу доступа, которую ранее не удалось применить к устройству контроля доступа.
- 4. Выберите точку контроля доступа (дверь) выбранного устройства на панели слева.
- 5. Введите максимальный интервал времени при вводе пароля.
- 6. Добавьте группу аутентификации для выбранной точки контроля доступа.
 - 1) На панели **Authentication Groups** («Группы аутентификации») нажмите **Add** («Добавить»).
 - 2) Из выпадающего списка выберите настроенный шаблон в качестве шаблона аутентификации.

Примечание

Подробная информация о настройке шаблона представлена в разделе **Настройка графиков и шаблонов**.

- 3) Выберите тип аутентификации из выпадающего списка **Local Authentication** («Локальная аутентификация»), **Local Authentication and Remotely Open Door** («Локальная аутентификация и удаленное открытие двери») или **Local Authentication and Super Password** («Локальная аутентификация и пароль суперпользователя»).

Локальная аутентификация

Аутентификация с помощью устройства контроля доступа.

Локальная аутентификация и удаленное открытие двери

Аутентификация через устройство контроля доступа и клиентское ПО. После считывания карты появится окно. Дверь может быть разблокирована через клиентское ПО.



Рисунок 9-8. Удаленное открытие двери

**Примечание**

Выберите **Offline Authentication** («Автономная аутентификация»), чтобы активировать функцию аутентификации по суперпаролю, если устройство контроля доступа было отключено от клиентского ПО.

Локальная аутентификация и суперпароль

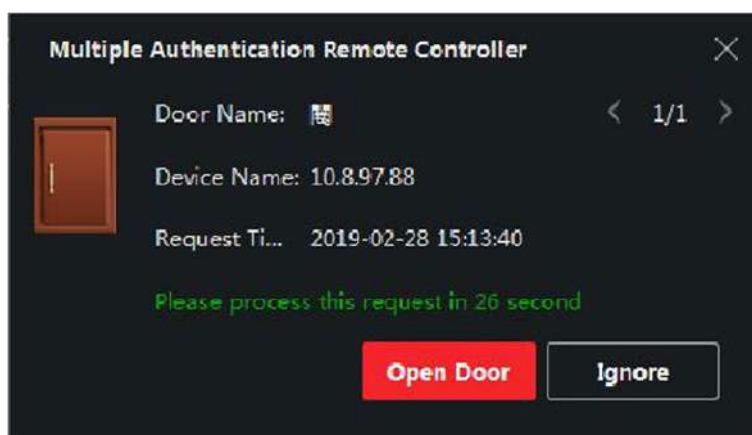
Аутентификация с помощью устройства контроля доступа и суперпароля.

- 4) Выберите добавленного пользователя/группу карт из списка слева внизу экрана, чтобы добавить его в список в качестве группы аутентификации.
 - 5) Нажмите на добавленную группу аутентификации в списке справа, чтобы установить количество попыток аутентификации в столбце **Auth Times** («Количество попыток считывания карты»).
-

**Примечание**

- Количество попыток считывания карты должно быть больше 0 и не превышать количество добавленных пользователей в соответствующей группе.
 - Максимальное значение данного параметра составляет 16.
-

- 6) Нажмите **Save** («Сохранить»).
-

**Примечание**

- Для каждой точки контроля доступом (дверей) можно добавить до 4 групп аутентификации.
 - В группу аутентификации с типом **Local Authentication** («Локальная аутентификация») можно добавить до восьми пользователей/групп карт.
 - В группу аутентификации с типом **Local Authentication and Super Password** («Локальная аутентификация и пароль суперпользователя») или **Local Authentication and Remotely Open Door** («Локальная аутентификация и удаленное открытие двери») можно добавить до 7 групп карт.
-

7. Нажмите **Save** («Сохранить»).

9.7.4 Настройка правила Wiegand

Основываясь на знании правил загрузки для стороннего Wiegand, можно установить несколько настраиваемых правил Wiegand для связи между устройством и сторонними считывателями карт.

Перед началом

Подключите сторонние считыватели карт к устройству.

Шаги



Примечание

- По умолчанию устройство отключает настраиваемую функцию Wiegand. Если устройство включает настраиваемую функцию Wiegand, все интерфейсы Wiegand в устройстве будут использовать настроенный протокол Wiegand.
 - Можно установить до 5 Wiegand.
 - Подробная информация о настраиваемом Wiegand представлена в разделе Описание настраиваемых правил Wiegand.
-

1. Нажмите **Access Control** → **Advanced Function** → **Custom Wiegand** («Контроль доступа → Расширенные функции → Настраиваемый Wiegand»), чтобы перейти на соответствующую страницу.
 2. Выберите настраиваемый Wiegand слева.
 3. Создайте имя для Wiegand.
-



Примечание

Имя настраиваемого Wiegand может содержать до 32 символов.

4. Нажмите **Select Device** («Выбрать устройство»), чтобы выбрать устройство контроля доступа для настройки пользовательского интерфейса Wiegand.
 5. Установите режим четности в соответствии со свойством стороннего считывателя карт.
-



Примечание

- Общая длина допускается до 80 бит.
 - Начальный бит и длина нечетности и начальный бит и длина четности находятся в диапазоне от 1 до 80 бит.
 - Начальный бит ID карты, кода производителя, кода сайта и производителя оборудования должен находиться в диапазоне от 1 до 80 бит.
-

6. Установите правило преобразования выходного сигнала.
 - 1) Нажмите **Set Rule** («Установить правило»), чтобы открыть окно установки правила преобразования выходного сигнала.
-



Рисунок 9-9. Установка правила преобразования выходного сигнала

- 2) Выберите правила в левом списке.
Выбранные правила будут добавлены в правый список.
- 3) Опционально: перетащите правила, чтобы изменить их порядок.
- 4) Нажмите **ОК**.
- 5) На вкладке настраиваемого Wiegand установите начальный бит правила, длину и десятичную цифру.
7. Нажмите **Save** («Сохранить»).

9.7.5 Настройка режима аутентификации

Установите правила прохождения через контрольные пункты в соответствии с необходимостью.

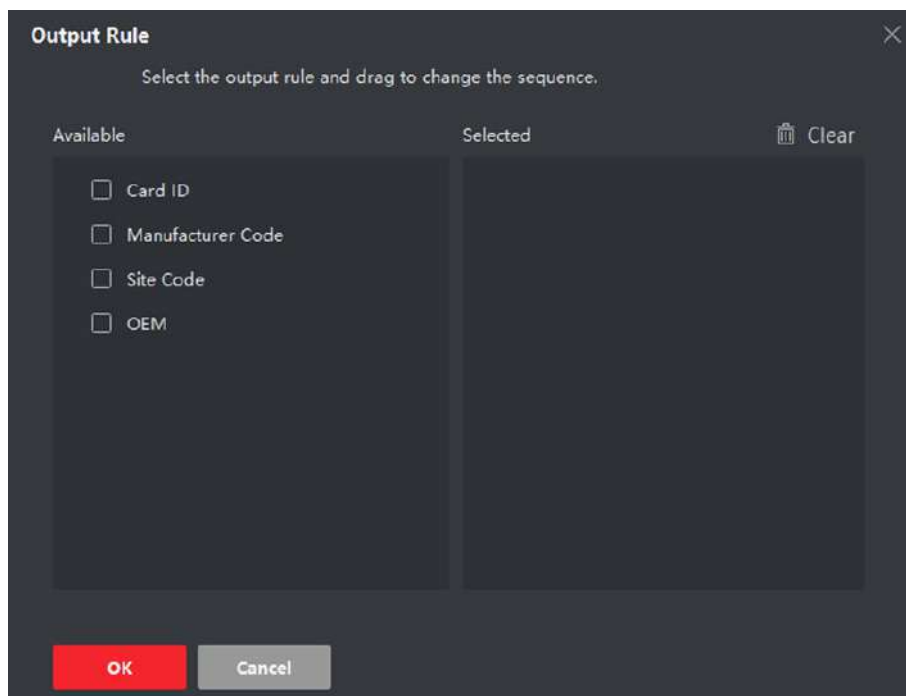
Перед началом

- Добавьте устройство контроля доступа в клиент и убедитесь, что устройство контроля доступа поддерживает функцию аутентификации.
- Добавьте сотрудника/пользователя и задайте параметры авторизации доступа. Подробная информация представлена в разделах **Управление сотрудниками/посетителями** и **Настройка группы контроля доступа для назначения разрешений на доступ**.

Шаги

1. Нажмите **Access Control** → **Advanced Function** → **Authentication** («Контроль доступа → Расширенные функции → Аутентификация»).

Терминал доступа с функцией распознавания лиц — руководство пользователя

2. На левой панели выберите устройство контроля доступа (поддерживающее функцию аутентификации), чтобы перейти на страницу режима аутентификации.
3. Нажмите **Add** («Добавить»), чтобы открыть окно добавления.
4. На панели слева выберите сотрудника/пользователя, параметры которого необходимо настроить.
Выбранные сотрудники/посетители будут добавлены в правую панель.
5. Выберите режим аутентификации в выпадающем списке **Authentication Mode** («Режим аутентификации»).
6. Нажмите **OK**.



Рисунок 9-10. Настройка режима аутентификации для сотрудников/посетителей

7. Опционально: выберите пользователя на странице режима аутентификации сотрудника/посетителя, а затем нажмите **Apply** («Применить»), чтобы применить режим аутентификации пользователя к устройству.

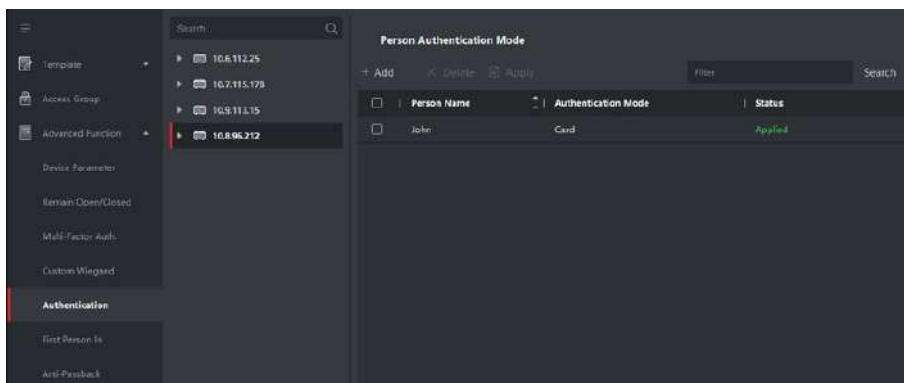

Примечание

Аутентификация пользователя имеет более высокий приоритет, чем другие режимы аутентификации. Когда на устройстве контролем доступом настроен режим аутентификации пользователя, сотрудник/посетитель проходит аутентификацию на этом устройстве через данный режим аутентификации.

9.7.6 Настройка режима аутентификации и расписания считывателя карт

Установите правила прохождения через контрольные пункты для считывателя карт устройства контроля доступа.

Шаги

1. Нажмите **Access Control** → **Advanced Function** → **Authentication** («Контроль доступа → Расширенные функции → Аутентификация»), чтобы перейти на соответствующую страницу.
2. На панели слева выберите считыватель карт, который необходимо настроить.
3. Установите режим аутентификации для считывателя карт.

1) Нажмите **Configuration** («Настройки»).



Рисунок 9-11. Выбор режима аутентификации для считывателя карт



Примечание

PIN означает PIN-код, установленный для разблокировки двери. Подробная информация представлена в разделе **Настройка информации по контролю доступа**.

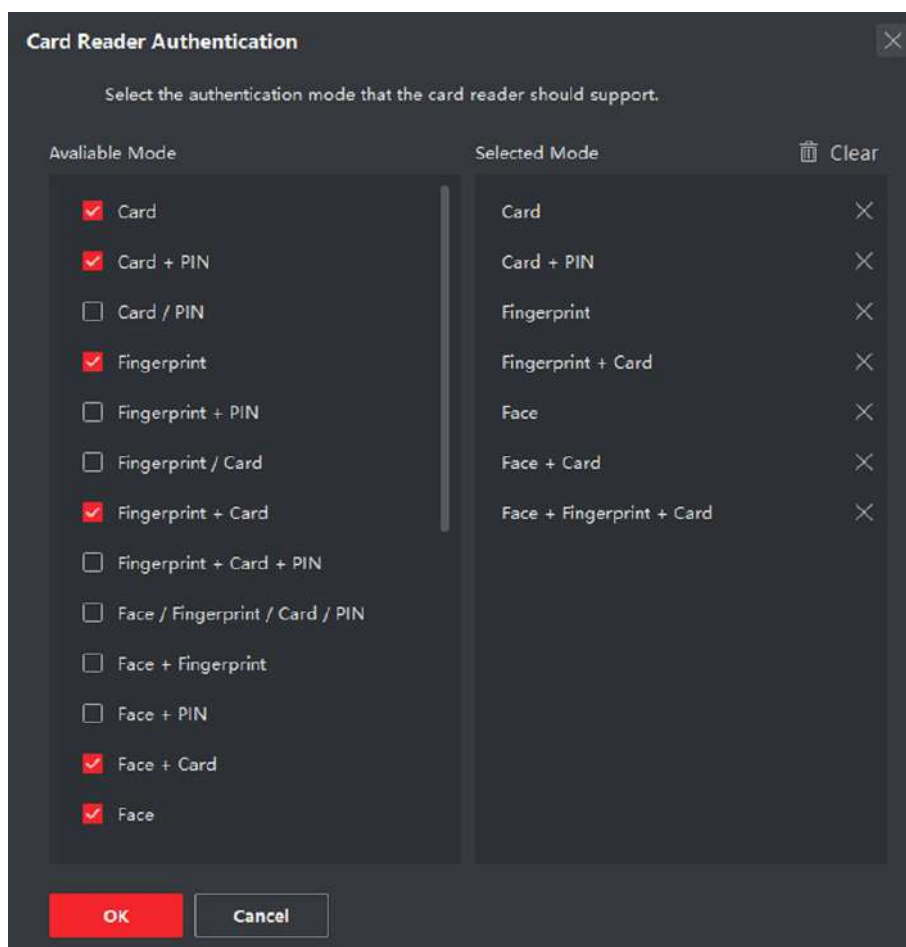
- 2) Выберите режим из списка доступных режимов, чтобы добавить его в список выбранных режимов.
- 3) Нажмите **OK**.
После завершения процедуры выбора режимов, они будут отображаться на экране в виде значков.
4. Нажмите на значок, чтобы выбрать режим аутентификации устройства для считывания карт. Проведите курсором мыши по определенному дню, чтобы нарисовать цветную полосу в графике. Это значит, что в данный отрезок времени будет использоваться аутентификация при помощи устройства для считывания карт.
5. Повторите этот шаг для установки других отрезков времени.

Терминал доступа с функцией распознавания лиц — руководство пользователя



Рисунок 9-12. Настройка режима аутентификации для считывателей карт

6. Опционально: выберите настроенный день и нажмите кнопку **Copy to Week** («Применить ко всем дням недели»), чтобы применить эти настройки ко всем дням недели.
7. Опционально: нажмите **Copy to** («Копировать в...»), для копирования настроек в другие считыватели карт.
8. Нажмите **Save** («Сохранить»).

9.7.7 Настройка аутентификации первого пользователя

Для одной точки контроля доступа можно назначить несколько первых пользователей. После авторизации первого пользователя несколько других пользователей получают доступ к дверям и разрешения на другие действия.

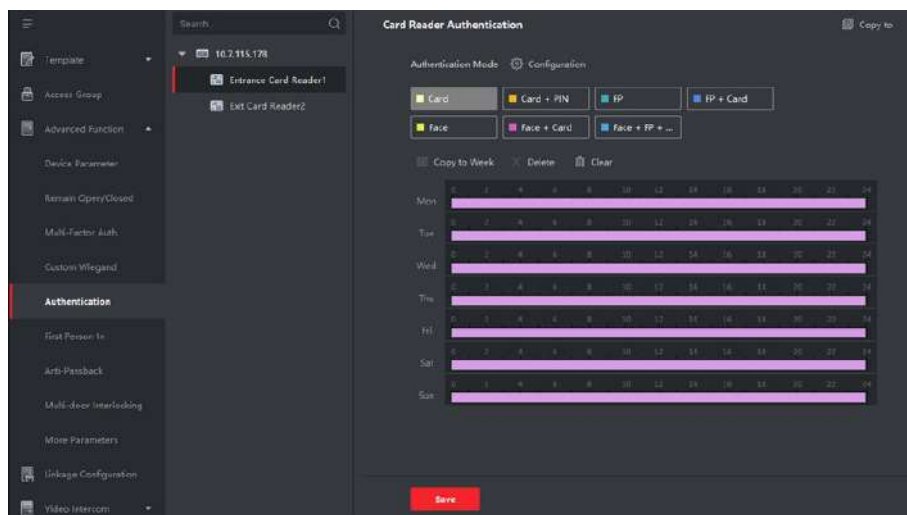
Перед началом

Установите группу доступа и примените ее к устройству контроля доступа. Подробная информация представлена в разделе **Настройка группы контроля доступа для назначения разрешений на доступ**.

Для настройки параметров разблокировки двери с помощью авторизации в качестве первого пользователя выполните следующие действия.

Шаги

1. Нажмите **Access Control** → **Advanced Function** → **First Person In** («Контроль доступа → Расширенные функции → Аутентификация первого пользователя»), чтобы перейти на соответствующую страницу.
2. Выберите устройство контроля доступа из списка слева.
3. Из выпадающего списка выберите режим для каждого устройства: **Enable Remaining Open after First Person** («Активировать функцию, при которой дверь остается открытой после аутентификации первого пользователя») или **Disable Remaining Open after First Person** («Деактивировать функцию, при которой дверь остается открытой после аутентификации первого пользователя»).

Активировать функцию, при которой дверь остается открытой после аутентификации первого пользователя

После авторизации первого сотрудника/посетителя дверь остается открытой в течение заданного промежутка времени и до истечения оставшегося времени открытия. При выборе этого режима необходимо установить длительность открытого состояния двери.

**Примечание**

Допустимый диапазон длительности открытого состояния двери: от 0 до 1440 минут. По умолчанию длительность открытого состояния составляет 10 минут.

Выключение функции, при которой дверь остается открытой после аутентификации первого пользователя

Выключение функции аутентификации первого пользователя.

**Примечание**

Чтобы отключить режим авторизации после первого лица, необходимо выполнить повторную авторизацию первого лица.

4. В списке **First Person** («Первый пользователь») нажмите **Add** («Добавить»).
5. Выберите пользователей из списка слева, чтобы добавить их к выбранным пользователям в качестве первого пользователя дверей.
Добавленные первые пользователи будут перечислены в списке первых пользователей.
6. Опционально: выберите пользователя из списка и нажмите **Delete** («Удалить»), чтобы удалить пользователя из списка первых пользователей.
7. Нажмите **Save** («Сохранить»).

9.7.8 Настройка запрета двойного прохода

Функция «Запрет двойного прохода» разработана для минимизации неправомерного или мошеннического использования учетных данных для доступа, таких как передача карты несанкционированному сотруднику/посетителю или проход нескольких сотрудников/посетителей по одним учетным данным друг за другом. Функция «Запрет двойного прохода» устанавливает особую последовательность использования учетных данных для доступа для предоставления доступа. С помощью клиента можно задать последовательность в соответствии с фактическим путем, и если сотрудник/посетитель использует учетные данные в неправильной последовательности, можно сбросить соответствующие записи.

Перед началом

Добавьте устройство контроля доступа в клиенту и включите функцию запрета двойного прохода по маршруту.

Шаги

Примечание

Для устройства контроля доступа можно одновременно настроить функцию запрета двойного прохода или блокировки нескольких дверей. Информация о настройке функции блокировки нескольких дверей представлена в соответствующем разделе.

1. Нажмите **Access Control → Advanced Function → Anti-Passback** («Контроль доступа → Расширенные функции → Запрет двойного прохода»), чтобы перейти на соответствующую страницу.
 2. Выберите устройство контроля доступа на панели слева.
 3. Выберите считыватель карт в качестве точки начала маршрута в поле **First Card Reader** («Первый считыватель карт»).
 4. Нажмите  на выбранный считыватель карт в колонке **Card Reader Afterward** («Следующий считыватель карт»), чтобы открыть выбранный считыватель карт.
 5. Выберите считыватель карт, который следует за первым считывателем карт.
-

Примечание

Для одного считывателя карт можно добавить до 4 последующих считывателей карт.

6. В диалоговом окне нажмите **OK**, чтобы сохранить выбранные настройки.
7. На странице функции запрета двойного прохода нажмите **Save** («Сохранить») для сохранения настроек и их применения.

Пример

Установите маршрут считывания карты. Выберите Reader In_01 в качестве начала маршрута, а Reader In_02, Reader Out_04 в качестве связанных считывателей карт. После этого пользователь сможет пройти через точку контроля доступа, считав карту в следующей последовательности: Reader In_01, Reader In_02 и Reader Out_04.

8. Нажмите **Reset Anti-Passback** («Сброс запрета двойного прохода») и выберите сотрудника/посетителя, чтобы удалить соответствующие записи запрета двойного прохода на устройстве.
-

Примечание

Устройство должно поддерживать данную функцию.

9.7.9 Настройка параметров устройства

После добавления устройства контроля доступа можно настроить параметры его сети.

Настройка параметров нескольких сетевых плат

Если устройство поддерживает несколько сетевых интерфейсов, можно установить сетевые

Терминал доступа с функцией распознавания лиц — руководство пользователя

параметры этих сетевых плат через клиент, а именно IP-адрес, MAC-адрес, номер порта и т. д.

Перед началом

Добавьте устройство контроля доступа в клиент и убедитесь, что устройство поддерживает несколько сетевых плат.

Шаги

1. Нажмите на иконку для перехода в модуль контроля доступа.
2. На панели навигации слева перейдите на **Advanced Function → More Parameters** («Расширенные функции → Прочие параметры»).
3. Выберите устройство контроля доступа из списка устройств и нажмите NIC, чтобы открыть страницу настроек параметров нескольких сетевых плат.
4. Из выпадающего списка выберите NIC, который необходимо настроить.
5. Установите его сетевые параметры, такие как IP-адрес, шлюз по умолчанию, маска подсети и т. д.

MAC-адрес

MAC-адрес — это уникальный идентификатор, назначаемый сетевому интерфейсу для связи в физическом сегменте сети.

MTU

MTU — это максимальный объем данных, передаваемый по сети без дальнейшего фрагментирования.

6. Нажмите **Save** («Сохранить»).

Настройка параметров сети

После добавления устройства контроля доступа можно установить режим загрузки журнала устройства и создать учетную запись ISUP через проводную сеть.

Настройка режима загрузки журнала

Настройте режим загрузки журнала через протокол ISUP.

Шаги

1. Нажмите на иконку для перехода в модуль контроля доступа.
 2. На панели навигации слева перейдите на **Advanced Function → More Parameters** («Расширенные функции → Прочие параметры»).
 3. Выберите устройство контроля доступа из списка устройств и перейдите **Network → Uploading Mode** («Сеть → Режим загрузки»).
 4. Выберите центральную группу из выпадающего списка.
 5. Нажмите **Enable** («Включить»), чтобы включить настройку режима загрузки.
 6. Выберите режим загрузки из выпадающего списка.
 - Включите **N1** или **G1** для основного канала.
- Выберите **Close** («Закрыть»), чтобы отключить основной канал.
7. Нажмите **Save** («Сохранить»).

Создание учетной записи ISUP через проводную сеть.

Создайте учетную запись для протокола ISUP через проводную сеть. После этого можно добавить устройства через протокол ISUP.

Шаги



Примечание

Устройство должно поддерживать данную функцию.

1. Нажмите на иконку для перехода в модуль контроля доступа.
 2. На панели навигации слева перейдите на **Advanced Function → More Parameters** («Расширенные функции → Прочие параметры»).
 3. Выберите устройство контроля доступа из списка устройств и перейдите во вкладку **Network → Network Center** («Сеть → Сетевой центр»).
 4. Выберите центральную группу из выпадающего списка.
 5. Укажите тип адреса **IP Address** («IP-адрес») или **Domain Name** («Доменное имя»).
 6. Введите IP-адрес или доменное имя в соответствии с типом адреса.
 7. Введите номер порта для протокола.
-



Примечание

Номер порта беспроводной и проводной сети должен быть таким же, как и номер порта ISUP.

8. Выберите **ISUP** в качестве типа протокола.
-



Примечание

При ISUP версии 5.0 необходимо создать ключ ISUP для учетной записи ISUP.

9. Укажите имя учетной записи сетевого центра.
10. Нажмите **Save** («Сохранить»).

Настройка параметров захвата изображений

Настройте параметры захвата изображений устройства контроля доступа, включая захват изображений вручную и захват по событию.



Примечание

- Устройство должно поддерживать функцию захвата изображений.
- Перед настройкой параметров захвата необходимо назначить хранилище изображений, в которое будут сохраняться изображения, захваченные по событию. Подробная информация представлена в разделе **Назначение хранилища изображений** Руководства пользователя клиентского программного обеспечения. .

Настройка параметров захвата изображений по событию

При возникновении события камера устройства контроля доступа сработает для захвата изображения (изображений), связанного с событием. Просмотрите захваченные изображения при проверке деталей события в центре событий. Перед этим необходимо установить параметры захвата изображения, в том числе количество снимков, сделанных за один раз.

Перед началом

Перед настройкой параметров захвата необходимо назначить хранилище изображений, в которое будут сохраняться изображения, захваченные по событию. Подробная информация представлена в разделе **Назначение хранилища изображений** Руководства пользователя клиентского программного обеспечения.

Шаги



Примечание

Устройство должно поддерживать данную функцию.

1. Нажмите на иконку для перехода в модуль контроля доступа.
2. На панели навигации слева перейдите на **Advanced Function → More Parameters → Capture** («Расширенные функции → Прочие параметры → Захват изображения»).
3. Выберите устройство контроля доступа из списка устройств и выберите **Linked Capture** («Захваченные изображения, связанные с событиями»).
4. Установите размер и разрешение изображения.
5. Установите количество захваченных изображений за один раз после запуска.
6. Если количество захваченных изображений больше 1, установите временной интервал для каждого захвата.
7. Нажмите **Save** («Сохранить»).

Настройка параметров захвата изображений вручную

В модуле мониторинга состояния устройства можно сделать снимок вручную с помощью камеры устройства контроля доступа. Перед этим необходимо установить параметры для захвата изображений, в том числе разрешение изображения.

Перед началом

Перед настройкой параметров захвата необходимо назначить хранилище изображений, в которое будут сохраняться изображения, захваченные по событию. Подробная информация представлена в разделе **Назначение хранилища изображений** Руководства пользователя клиентского программного обеспечения.

Терминал доступа с функцией распознавания лиц — руководство пользователя

Шаги



Примечание

Устройство должно поддерживать данную функцию.

1. Нажмите на иконку для перехода в модуль контроля доступа.
2. На панели навигации слева перейдите на **Advanced Function → More Parameters → Capture** («Расширенные функции → Прочие параметры → Захват изображения»).
3. Выберите устройство контроля доступа из списка устройств и выберите **Manual Capture** («Захват изображений вручную»).
4. Выберите разрешение захваченных изображений из выпадающего списка.
5. Выберите качество изображения: **High** («Высокое»), **Medium** («Среднее») или **Low** («Низкое»). Чем выше качество изображения, тем больше его размер.
6. Нажмите **Save** («Сохранить»).

Настройка параметров терминала доступа с функцией распознавания лиц

Установите параметры настроек для терминала доступа с функцией распознавания лиц, в том числе базу данных изображений лиц, аутентификацию по QR-коду и т. д.

Шаги



Примечание

Устройство должно поддерживать данную функцию.

1. Нажмите на иконку для перехода в модуль контроля доступа.
 2. На панели навигации слева перейдите на **Advanced Function → More Parameters** («Расширенные функции → Прочие параметры»).
 3. Выберите устройство контроля доступа из списка и нажмите на иконку **Face Recognition Terminal** («Терминал доступа с функцией распознавания лиц»).
 4. Установите параметры.
-



Примечание

Отображаемые параметры могут отличаться в зависимости от модели.

COM

Выберите COM-порт для настройки. COM1 относится к интерфейсу RS-485, а COM2 относится к интерфейсу RS-232.

База данных изображений лиц

Выберите **Deep Learning** («Глубокое обучение») в качестве базы данных изображений лиц.

Аутентификация по QR-коду

Если этот параметр включен, камера устройства может сканировать QR-код для аутентификации. Функция отключена по умолчанию.

Аутентификация с учетом черного списка

Если этот параметр включен, устройство будет сравнивать лицо пользователя, который хочет получить доступ, с лицами, занесенными в черный список.

При совпадении (лицо пользователя занесено в черный список) в доступе будет отказано, и устройство направит тревогу в клиент.

В случае несоответствия (лицо пользователя не занесено в черный список) доступ будет предоставлен.

Сохранение изображений лиц, захваченных при аутентификации

При включении этой функции изображения, захваченные при аутентификации, будут сохраняться на устройстве.

MCU-версия

Просмотр MCU-версии устройства.

5. Нажмите **Save** («Сохранить»).

Настройка параметров RS-485

Установите параметры RS-485 устройства контроля доступа, включая скорость передачи данных, бит данных, стоповый бит, тип контроля четности, тип управления потоком, режим связи, режим работы и режим соединения.

Шаги



Примечание

Настройки RS-485 должны поддерживаться устройством.

1. Нажмите на иконку для перехода в модуль контроля доступа.
2. На панели навигации слева перейдите на **Advanced Function → More Parameters** («Расширенные функции → Прочие параметры»).
3. Выберите устройство контроля доступа в списке устройств и нажмите **RS-485**, чтобы открыть страницу настроек RS-485.
4. Из выпадающего списка выберите номер серийного интерфейса, чтобы настроить параметры RS-485.
5. Задайте серийный номер, внешнее устройство, центр аутентификации, скорость передачи данных, бит данных, стоповый бит, тип четности, тип управления потоком, режим связи и рабочий режим.
6. Нажмите **Save** («Сохранить»):
 - Настроенные параметры будут автоматически применены к устройству.
 - При изменении режима работы или режима подключения устройство автоматически перезагрузится.

Настройка параметров интерфейса Wiegand

Установите канал Wiegand устройства контроля доступа и режим связи. После настройки параметров Wiegand устройство может подключиться к считывателю карт Wiegand по протоколу коммуникации Wiegand.

Шаги

Примечание

Устройство должно поддерживать данную функцию.

1. Нажмите на иконку для перехода в модуль контроля доступа.
 2. На панели навигации слева перейдите на **Advanced Function → More Parameters** («Расширенные функции → Прочие параметры»).
 3. Выберите устройство контроля доступа в списке устройств и нажмите **Wiegand**, чтобы открыть страницу настроек Wiegand.
 4. Установите переключатель в положение **ON** («ВКЛ.») для включения функции Wiegand на устройстве.
 5. Выберите номер канала Wiegand и необходимое значение из выпадающего списка.
-

Примечание

При настройке **Communication Direction** («Направление связи») в качестве **Sending** («Отправка») необходимо установить режим Wiegand в значение **Wiegand 26, Wiegand 34, Wiegand 27** или **Wiegand 35**.

6. Нажмите **Save** («Сохранить»):
 - Настроенные параметры будут автоматически применены к устройству.
 - После изменения направления коммуникации устройство автоматически перезагрузится.

Включить шифрование M1-карты

Шифрование M1-карты поможет повысить уровень безопасности при аутентификации.

Шаги

Примечание

Эта функция должна поддерживаться устройством контроля доступа и считывателем карт.

1. Нажмите на иконку для перехода в модуль контроля доступа.
 2. На панели навигации слева перейдите на **Advanced Function → More Parameters** («Расширенные функции → Прочие параметры»).
 3. Выберите устройство контроля доступа в списке устройств и нажмите **M1 Card Encryption Verification** («Верификация шифрования M1-карты»), чтобы открыть страницу верификации шифрования M1-карты.
-

- Установите переключатель в положение **On** («Вкл.»), чтобы включить функцию шифрования M1-карты.
- Установите идентификатор сектора.

**Примечание**

- Диапазон яркости от 1 до 100.
 - По умолчанию сектор 13 зашифрован. Рекомендуется зашифровать сектор 13.
-

- Нажмите **Save** («Сохранить») для сохранения настроек.

9.8 Настройка действий привязки для устройств контроля доступа

Настройте параметры для действий, связанных с обнаружением события с помощью устройства контроля доступа. Привязанные действия будут запущены после обнаружения события. Этот механизм используется для уведомления сотрудников службы безопасности о событии или запуска автоматического контроля доступа в режиме реального времени.

Поддерживаются два типа привязанных действий:

- **Действия на клиентском ПО.** При обнаружении тревожного события на клиентском ПО будут запущены привязанные действия, в том числе выдача звуковых предупреждений.
- **Действия на устройстве.** При обнаружении тревожного события на устройстве будут запущены привязанные действия, а именно запускается бипер и открываются/закрываются двери.

9.8.1 Настройка действий на клиентском ПО при событии доступа

Даже находясь далеко от точки доступа можно отслеживать события через клиент, настроив действия клиента для события доступа. Действия клиента представляют собой действия, автоматически выполняемые самим клиентом, например, создание звукового предупреждения и отправка электронного письма. При обнаружении тревожного события клиент уведомляет персонал службы безопасности, чтобы были приняты своевременные меры.

Перед началом

Добавьте устройство контроля доступа в клиент.

Шаги

- Нажмите **Event Configuration** → **Access Control Event** («Настройки события → Событие доступа»).
- Добавленные устройства контроля доступа отобразятся в списке.
- Выберите ресурс (включая устройство, тревожный вход, дверь и считыватель карт) из списка устройств.

Терминал доступа с функцией распознавания лиц — руководство пользователя

На экране отобразятся типы событий, которые поддерживают выбранный ресурс.

3. Выберите событие (события) и нажмите **Edit Priority** («Изменить приоритет»), чтобы установить приоритет события (событий), который можно использовать для фильтрации событий в центре событий.
4. Установите действия, привязанные к событию.
 - 1) Выберите событие и нажмите **Edit Linkage** («Изменить привязку»), чтобы настроить действия клиентского ПО при возникновении события.

Звуковое предупреждение

Клиентское программное обеспечение выдает звуковое предупреждение при обнаружении тревожного события. Можно выбрать сигнал для звукового предупреждения.



Примечание

Подробная информация о настройке звукового сигнала тревоги представлена в разделе **Настройка звукового сигнала** Руководства пользователя клиентского программного обеспечения.

Отправка Email

Отправьте уведомление о тревожном событии на электронную почту одному или нескольким получателям.

Подробная информация о настройке параметров электронной почты представлена в разделе **Настройка параметров электронной почты** Руководства пользователя клиентского программного обеспечения.

- 2) Нажмите **ОК**.
5. Обнаруженное тревожное событие будет отправлено в клиентское ПО, которое запустит настроенные действия.
6. Опционально: нажмите **Copy to** («Копировать в...»), чтобы скопировать настройки события на другое устройство контроля доступа, тревожный вход, дверь или считыватель карт.

9.8.2 Настройка действий устройства при событии доступа

Настройте действия устройства контроля доступа при возникновении события доступа. При срабатывании событие может инициировать тревожный выход, бипер хоста и другие действия на том же устройстве.

Шаги



Примечание

Функция должна поддерживаться устройством.

1. Нажмите **Access Control → Linkage Configuration** («Контроль доступа → Настройка привязки»).
 2. Выберите устройство контроля доступа из списка слева.
-

 Терминал доступа с функцией распознавания лиц — руководство пользователя

3. Нажмите кнопку **Add** («Добавить») для добавления новой привязки.
4. Вы можете выбрать в качестве **Event source** («Источник события») значение **Event Linkage** («Привязка события»).
5. Выберите тип и описание события, чтобы установить привязку.
6. В области **Linkage Target** («Привязка цели») установите цель, чтобы включить соответствующее действие.

Бипер контроллера

Устройство контроля доступа выдаст звуковое предупреждение.

Захват

Запуск захвата изображений в режиме реального времени.

Точка доступа

Выберите одно из следующих состояний двери: открыта/закрыта, оставить открытой/оставить закрытой.



Примечание

Целевая дверь и дверь, используемая в качестве источника, не могут являться одной дверью.

7. Нажмите **Save** («Сохранить»).
8. Опционально: после привязки нескольких устройств можно выполнить одно или несколько из следующих действий:

Изменение настроек привязки	Выберите настроенные параметры привязки из списка устройств. Измените параметры события, в том числе источник события и цель привязки.
Удаление настроек привязки	Выберите настроенные параметры привязки из списка устройств и нажмите Delete («Удалить»), чтобы удалить их.

9.8.3 Настройка действий устройства при считывании карт

Установите привязанные действия устройства контроля доступа при возникновении события доступа. При считывании карт может быть инициирован бипер хоста и другие действия на том же устройстве.

Шаги



Примечание

Функция должна поддерживаться устройством.

Терминал доступа с функцией распознавания лиц — руководство пользователя

1. Нажмите **Access Control** → **Linkage Configuration** («Контроль доступа → Настройка привязки»).
2. Выберите устройство контроля доступа из списка слева.
3. Нажмите кнопку **Add** («Добавить») для добавления новой привязки.
4. Выберите **Card Linkage** («Привязка карты») в качестве источника события.
5. Введите номер карты и выберите карту из выпадающего списка.
6. Выберите считыватель карт, чтобы запустить привязанные события.
7. В области **Linkage Target** («Привязка цели») установите цель, чтобы включить соответствующее действие.

Бипер контроллера

Устройство контроля доступа выдаст звуковое предупреждение.

Захват

Запуск захвата изображений в режиме реального времени.

Точка доступа

Выберите одно из следующих состояний двери: открыта/закрыта, оставить открытой/оставить закрытой.

8. Нажмите **Save** («Сохранить»).
При считывании карты (настроенной в соответствии с шагом 5) с помощью считывателя карт (настроенного в соответствии с шагом 6) запускаются привязанные действия (настроенные в соответствии с шагом 7).
9. Опционально: после привязки нескольких устройств можно выполнить одно или несколько из следующих действий:

Удаление настроек привязки	Выберите настроенные параметры привязки из списка устройств и нажмите Delete («Удалить»), чтобы удалить их.
Изменение настроек привязки	Выберите настроенные параметры привязки из списка устройств. Измените параметры события, в том числе источник события и цель привязки.

9.8.4 Настройка действий устройства для идентификатора пользователя

Можно настроить действия устройства контроля доступа для определенного идентификатора сотрудника/посетителя. При обнаружении идентификатора пользователя устройством контроля доступа срабатывает зуммер и другие действия на считывателе карт.

Шаги



Примечание

Функция должна поддерживаться устройством.

 Терминал доступа с функцией распознавания лиц — руководство пользователя

1. Нажмите **Access Control** → **Linkage Configuration** («Контроль доступа → Настройка привязки»).
2. Выберите устройство контроля доступа из списка слева.
3. Нажмите кнопку **Add** («Добавить») для добавления новой привязки.
4. Выберите **Person Linkage** («Привязка пользователя») в качестве источника события.
5. Введите номер сотрудника и выберите карту из выпадающего списка.
6. Выберите считыватель карт из списка.
7. В области **Linkage Target** («Привязка цели») установите цель, чтобы включить соответствующее действие.

Бипер контроллера

Устройство контроля доступа выдаст звуковое предупреждение.

Бипер считывателя карт

Устройство контроля доступа выдаст звуковое предупреждение.

Захват

Изображение будет захвачено, когда произойдет выбранное событие.

Запись

Изображение будет захвачено, когда произойдет выбранное событие.

**Примечание**

Функция записи должна поддерживаться на устройстве.

Точка доступа

Выберите одно из следующих состояний двери: открыта/закрыта, оставить открытой/оставить закрытой.

8. Нажмите **Save** («Сохранить»).
9. Опционально: после привязки можно выполнить одно или несколько из следующих действий:

Удаление настроек привязки

Выберите настроенные параметры привязки из списка устройств и нажмите **Delete** («Удалить»), чтобы удалить их.

Изменение настроек привязки

Выберите настроенные параметры привязки из списка устройств. Измените параметры события, в том числе источник события и цель привязки.

9.9 Управление состоянием двери

Можно контролировать состояние двери (дверей): разблокировать/заблокировать, оставить дверь разблокированной/заблокированной, оставить все двери разблокированными и т. д.

Перед началом

- Добавьте сотрудника/посетителя и назначьте уровень доступа, тогда у сотрудника/посетителя будет право доступа к точкам доступа (дверям). Подробная информация представлена в разделах **Управление сотрудниками/посетителями** и **Настройка группы контроля доступа для назначения разрешений на доступ**.
- Убедитесь, что у пользователя есть разрешение выполнять операции с точками доступа (двери). Подробная информация представлена в соответствующем разделе.

Шаги

1. Нажмите **Monitoring** («Мониторинг») для перехода на соответствующую страницу.
2. В правом верхнем углу выберите группу точки доступа.



Примечание

Подробная информация об управлении группой точек доступа представлена в разделе **Управление группами**.

На экране будут отображены двери в выбранной группе контроля доступа.

3. Нажмите на значок двери, чтобы выбрать ее, или нажмите **Ctrl** и выберите несколько дверей.



Примечание

При активированных опциях **Remain All Unlocked** («Оставить все двери разблокированными») и **Remain All Locked** («Оставить все двери заблокированными») этот шаг пропускают.

4. Нажимайте следующие кнопки, чтобы управлять дверью.

Разблокировка

Разблокируйте дверь, чтобы открыть ее на определенный промежуток времени. По истечении заданного времени дверь будет автоматически заблокирована.

Блокировка

Когда дверь открыта, заблокируйте ее. Пользователь с соответствующим разрешением может получить доступ к двери с помощью учетных данных.

Оставить открытой

Дверь будет разблокирована (из открытого или закрытого состояния). Для доступа к двери не требуется предъявление учетных данных.

Оставить закрытой

Дверь будет закрыта и заблокирована. Дверь будет недоступна даже для пользователей с соответствующими разрешениями, за исключением суперпользователей.

Все двери остаются разблокированными

Все двери из группы будут разблокированы (из открытого или закрытого состояния). Для доступа к двери не требуется предъявление учетных данных.

Все двери остаются заблокированными

Все двери из группы будут закрыты и заблокированы (из открытого или закрытого состояния). Дверь будет недоступна даже для пользователей с соответствующими разрешениями, за исключением суперпользователей.

Захват

Захват изображения вручную.

**Примечание**

Кнопка **Capture** («Захват») доступна, когда устройство поддерживает функцию захвата изображений. Изображение сохраняется на компьютере, на котором работает клиентское ПО. Подробная информация о настройке параметров сохранения представлена в разделе **Настройка звукового сигнала** Руководства пользователя клиентского программного обеспечения.

Результат

Иконки дверей изменятся в режиме реального времени, если операция завершена успешно.

9.10 Центр событий

На экране отображается информация о событии (например, если устройство вышло из сети), отправленная на клиентское ПО. В календаре событий можно проверить подробную информацию о событиях в режиме реального времени и журнал событий, просмотреть видео, связанное с событиями, обработать события и совершать другие операции.

Прежде чем клиентское ПО сможет получить информацию о событиях с устройства, необходимо активировать события источника и поставить устройство на охрану. Подробная информация представлена в разделе **Включение функции получения события от устройств**.

9.10.1 Включение функции получения события от устройств

Прежде чем клиентское программное обеспечение сможет получать уведомления о

Терминал доступа с функцией распознавания лиц — руководство пользователя

событиях от устройства, необходимо поставить устройство на охрану.

Шаги

1. Нажмите  → **Tool** → **Device Arming Control** («Инструмент → Управление постановкой на охрану»), чтобы перейти на соответствующую страницу.
Все добавленные устройства появляются на этой странице.
2. Опционально: Если устройств много, введите ключевые слова в поле **Filter** («Фильтр»), чтобы отфильтровать нужные устройства.



Примечание

Для отфильтрованных устройств можно выбрать **Arm All** («Поставить все на охрану») или **Disarm All** («Снять все с охраны»), чтобы разрешить получение событий с этих устройств.

3. В столбце **Auto-Arming** («Автоматическая постановка на охрану») переместите переключатель, чтобы активировать функцию автоматической постановки на охрану.



Рисунок 9-13. Постановка устройства на охрану

После включения устройства будут поставлены на охрану. Уведомления о событиях, инициируемых устройством под охраной, будут автоматически отправляться в клиентское ПО в режиме реального времени.

9.10.2 Просмотр событий в режиме реального времени

На экране отображается информация о событиях в режиме реального времени, полученная клиентом подключенных ресурсов. Просмотрите информацию о событии в режиме реального времени, в том числе об источнике события, времени события, временном приоритете и т. д.

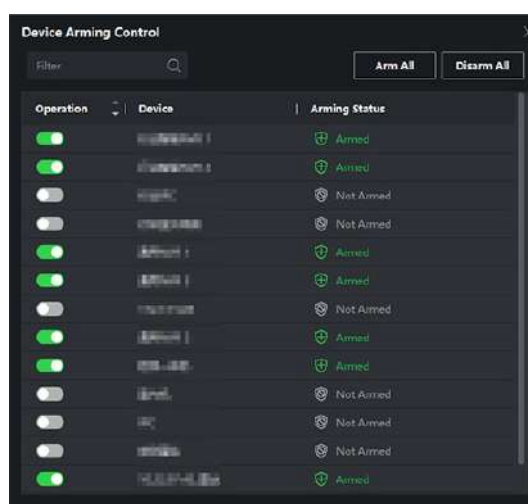
Перед началом

Включите функцию получения информации о событии от устройств, чтобы клиентское ПО получало информацию с устройства. Подробная информация представлена в разделе

Включение функции получения информации о событии с устройства.

Шаги

1. Нажмите **Event Center** → **Real-time Event** («Календарь событий → Событие в режиме реального времени»), чтобы перейти на соответствующую страницу и просматривать события в режиме реального времени, полученные клиентским ПО.

Время события

Для устройства кодирования, время события совпадает со временем на клиентском ПО в момент получения события. Для других типов устройств, временем события является время запуска события.

Приоритет

Приоритет отражает степень чрезвычайности события.

2. Фильтрация событий.

Фильтрация по типу устройства и (или) по приоритету Для фильтрации событий выберите тип устройства и временные приоритеты.

Фильтрация по ключевым словам Введите ключевые слова для фильтрации событий.

3. Опционально: нажмите правой кнопкой мыши заголовок таблицы в списке событий, чтобы настроить элементы, связанные с событием, которые будут отображаться в списке событий.
4. Чтобы просмотреть более подробную информацию о событии, выберите событие из списка событий.
5. Опционально: при необходимости выполните следующие действия.

Обработка параметров одного события

Нажмите **Handle** («Обработать»), чтобы перейти на страницу обработки, затем нажмите **OK**.

Примечание

После обработки события кнопка **Handle** («Обработать») будет заменена на кнопку **Add Remark** («Добавить примечание»). Нажмите кнопку **Add Remark** («Добавить примечание»), чтобы добавить примечание к обработанному событию.

Обработка событий в пакетном режиме

Выберите события, которые подлежат обработке, затем нажмите **Handle in Batch** («Обработать в пакетном режиме»). Введите параметр обработки, затем нажмите **OK**.

Включение/выключение звуковой сигнализации

Нажмите **Audio On/Mute** («Включение/выключение звуковой сигнализации»), чтобы включить/выключить звуковую

сигнализацию по событию.

Автоматический выбор последнего события

Нажмите **Auto-Select Latest Event** («Автоматический выбор последнего события»), чтобы выбрать последнее событие автоматически и отобразить информацию о событии.

Очистить события

Нажмите кнопку **Clear** («Очистить»), чтобы очистить все события из списка.

Отправка Email

Выберите событие и нажмите **Send Email** («Отправить Email»), чтобы отправить информацию о событии по электронной почте.

 **Примечание**

Перед этим необходимо настроить параметры электронной почты. Подробная информация о настройке параметров электронной почты представлена разделе **Настройка параметров электронной почты** Руководства пользователя клиентского программного обеспечения.

Автоматическое воспроизведение видео

Нажмите **Auto-Play Video** («Автоматическое воспроизведение видео»), чтобы автоматически воспроизводить видео при отображении сведений о событии.

Увеличение видео или изображения

- Нажмите видеоизображение дважды, чтобы просмотреть видео в большом окне.
- Поместите курсор на изображение и нажмите , чтобы просмотреть изображение в большом окне.

Загрузка захваченного изображения

Чтобы загрузить изображение на компьютер, наведите курсор на соответствующее изображение, нажмите значок загрузки в верхнем правом углу изображения.

Скачивание связанного с событием видео

Наведите курсор на записанное видео, нажмите , чтобы загрузить связанное с событием видео (30 секунд до события).

9.10.3 Поиск по журналу событий

В клиенте можно искать и просматривать события, задав определенные условия поиска. Найденные события можно обработать и экспортировать.

Перед началом

Включите функцию получения информации о событии от устройств, чтобы клиентское ПО

Терминал доступа с функцией распознавания лиц — руководство пользователя

могло получать информацию с устройства. Подробная информация представлена в разделе **Включение функции получения информации о событии с устройства**.

Шаги

1. Нажмите **Event Center** → **Event Search** («Календарь событий → Поиск события»), чтобы перейти на страницу поиска.
2. Настройте параметры фильтрации для отображения только выбранных событий.

Время

Время начала события.

Поиск по

Устройство

Поиск событий с помощью устройства и каналов ресурсов устройств. При поиске по устройству необходимо установить следующие настройки:

- **Включить подузел** Поиск событий с помощью устройства и всех его каналов.
- **Тип устройства** Выберите устройство, в котором необходимо выполнить поиск по событию.

Группа

Поиск событий с помощью каналов ресурсов устройства.



Примечание

- Для событий системы видеодомофонии необходимо выбрать область поиска: Все события и журнал блокировки.
 - При работе с устройством контроля доступа нажмите **Show More** («Показать еще»), чтобы настроить статус события, тип события, тип считывателя карт, имя пользователя, номер карты, организацию.
-

Терминал доступа с функцией распознавания лиц — руководство пользователя

Приоритет

Приоритет может быть установлен как низкий, средний, высокий и неопределенный, что указывает на степень срочности события.

Тип события

В выпадающем списке выберите один или несколько типов событий для поиска.



Примечание

Можно ввести ключевое слово (поддерживается приблизительное соответствие) в поле поиска для поиска надлежащего типа событий.

Состояние

Состояние обработки события.

Поиск по ключевым словам

Введите ключевое слово (поддерживается приблизительное соответствие) для быстрого поиска необходимого события. Например, можно ввести имя сотрудника/посетителя для поиска событий, связанных с этим сотрудником/посетителем.

3. Нажмите **Search** («Поиск») для поиска событий согласно указанным условиям.



Рисунок 9-14. Поиск событий



Примечание

Если в рамках шага 2 в качестве типа устройства выбран **Access Control** («Терминал контроля доступа»), то в найденных событиях можно просматривать дополнительную информацию, например, номер карты, поверхностную температуру тела сотрудника/посетителя и повышенную температуру (если устройство поддерживает функцию измерения температуры).

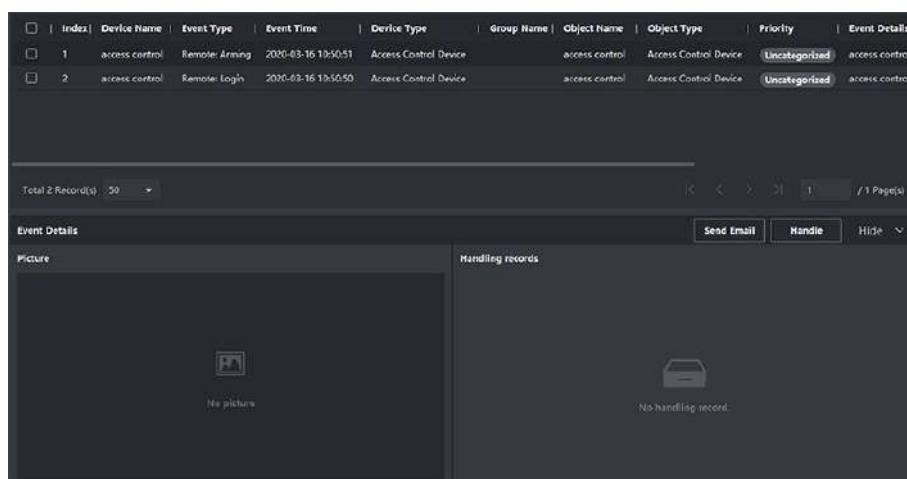
Терминал доступа с функцией распознавания лиц — руководство пользователя



Рисунок 9-15. Поиск событий

4. Опционально: нажмите правой кнопкой мыши заголовок таблицы в списке событий, чтобы настроить элементы, связанные с событием, которые будут отображаться в списке событий.
5. Чтобы просмотреть более подробную информацию о событии, выберите событие из списка событий.
6. Опционально: выполните одну из следующих операций.

Обработка параметров одного события

Обработка одного события. Выберите одно событие, которое необходимо обработать, затем нажмите **Handle** («Обработать») на странице сведений о событии и выберите параметры обработки.

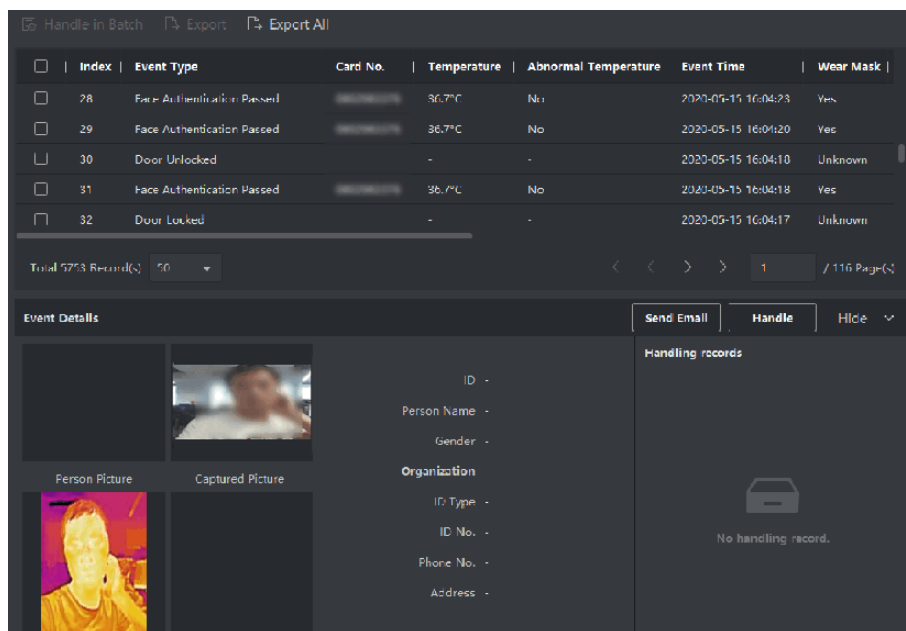
Примечание

После обработки события кнопка **Handle** («Обработать») будет заменена на кнопку **Add Remark** («Добавить примечание»). Нажмите на кнопку **Add Remark** («Добавить примечание»), чтобы добавить примечание к обработанному событию.

Обработка событий в пакетном режиме

Обработка событий в пакетном режиме. Выберите события, которые необходимо обработать, затем нажмите **Handle in Batch** («Обработать в пакетном режиме»), чтобы перейти на страницу параметров обработки.

 **Примечание**

После обработки события кнопка **Handle** («Обработать») будет заменена на кнопку **Add Remark** («Добавить примечание»). Нажмите на кнопку **Add Remark** («Добавить примечание»), чтобы добавить примечание к обработанному событию.

Автоматическое воспроизведение видео

Нажмите **Auto-Play Video** («Автоматическое воспроизведение видео»), чтобы автоматически воспроизводить видео при отображении сведений о событии.

Увеличение видео или изображения

- Нажмите видеоизображение дважды, чтобы просмотреть видео в большом окне.
- Поместите курсор на изображение и нажмите , чтобы просмотреть изображение в большом окне.

Отправка Email

Выберите событие и нажмите **Send Email** («Отправить Email»), чтобы отправить информацию о событии по электронной почте.

 **Примечание**

Перед этим необходимо настроить параметры электронной почты. Подробная информация о настройке параметров электронной почты представлена разделе **Настройка параметров электронной почты** Руководства пользователя клиентского программного обеспечения.

Экспорт информации о событии

Нажмите **Export** («Экспорт») для экспорта журнала и изображений события на компьютер в формате Excel/CSV. Задайте папку сохранения вручную.

Загрузка захваченного изображения

Чтобы загрузить изображение на компьютер, наведите курсор на соответствующее изображение, нажмите значок загрузки в верхнем правом углу изображения.

Скачивание связанного с событием видео

Наведите курсор на записанное видео, нажмите , чтобы загрузить связанное с событием видео (30 секунд до события).

9.11 УРВ

Модуль «Учет рабочего времени (УРВ)» обеспечивает отслеживание и мониторинг начала и завершения работы сотрудников, отслеживание рабочего времени и опозданий, ранних уходов, времени перерывов и прогулов сотрудников.



Примечание

В данном разделе представлены настройки, которые необходимо установить для получения отчетов УРВ. Записи доступа, полученные после установки настроек, будут учтены в статистике.

9.11.1 Настройка параметров УРВ

Настройте параметры УРВ, в том числе общее правило, параметры сверхурочной работы, пункта УРВ, выходные дни, типы отпусков и т. д.

Настройка выходных дней

Периоды нерабочих дней могут отличаться в зависимости от страны или региона. В клиентском ПО предусмотрена функция назначения выходных дней. Выберите один или несколько дней в качестве выходных дней в соответствии с фактическими требованиями и установите разные правила УРВ для выходных и рабочих дней.

Шаги



Примечание

Параметры, настроенные здесь, будут установлены по умолчанию для нового добавленного периода времени. Это не повлияет на ранее установленные периоды времени.

1. Войдите в модуль **Time & Attendance** («Учет рабочего времени»).
2. Нажмите **Attendance Settings** → **General Rule** («Настройки УРВ → Общее правило»).
3. Назначьте один или несколько дней в качестве выходных, например, субботу и воскресенье.
4. Нажмите **Save** («Сохранить»).

Настройка параметров сверхурочной работы

Настройте параметры сверхурочной работы для рабочих и выходных дней, в том числе уровень сверхурочной работы, стоимость часа сверхурочной работы, статус УРВ для

сверхурочной работы и т. д.

Шаги

1. Нажмите **Time & Attendance** → **Attendance Settings** → **Overtime** («Учет рабочего времени → Настройки УРВ → Сверхурочная работа»).
2. Установите необходимую информацию.

Уровень сверхурочной работы для рабочего дня

Работая в течение определенного периода после окончания рабочего дня в рабочий день, сотрудник может достичь одного из уровней сверхурочной работы: уровня сверхурочной работы 1, уровня сверхурочной работы 2 и уровня сверхурочной работы 3. Установите соответствующую стоимость часа работы для трех уровней сверхурочной работы.

Размер оплаты

Размер оплаты рассчитывается как произведение стоимости часа сверхурочной работы на количество часов, отработанных сверхурочно. Работая в течение определенного периода после окончания рабочего дня в выходной день, сотрудник может достичь одного из уровней сверхурочной работы. Для трех уровней сверхурочной работы можно установить разную стоимость часа сверхурочной работы (1-10, может быть десятичным числом). Например, допустимое количество часов сверхурочных работ составляет один час (для уровня сверхурочных 1), а коэффициент рабочего времени для уровня сверхурочных 1 равен 2. В этом случае сверхурочная работа оплачивается в двойном размере.

Правило сверхурочной работы в выходные дни

Установите правило сверхурочной работы в выходные дни и порядок расчета оплаты сверхурочных часов.

3. Нажмите **Save** («Сохранить»).

Настройка контрольного пункта УРВ

В качестве устройства контроля УРВ можно указать считыватель карт точки контроля доступа. В этом случае считывание карты будет регистрироваться для сбора статистики УРВ.

Перед началом

- Добавьте устройство контроля доступа. Подробная информация представлена в разделе **Добавление устройства**.
- Включите модуль УРВ. Подробная информация представлена в разделе **Добавление общего расписания**.

По умолчанию все считыватели карт устройств контроля доступа назначены в качестве контрольного пункта УРВ (учет начала/окончания рабочего времени). Если необходимо изменить параметры контрольной точки считывателя карт, можно выполнить следующие операции.

Шаги

1. Войдите в модуль **Time & Attendance** («Учет рабочего времени»).
2. Нажмите **Attendance Settings → Attendance Check Point** («Настройки УРВ → Контрольный пункт УРВ»), чтобы перейти на соответствующую страницу.
3. Переведите переключатель **Set All Card Readers as Check Points** («Назначение всех считывателей карт в качестве контрольных пунктов УРВ») в положение **Off** («Выкл.»).
4. Установите желаемые считыватели карт в качестве контрольных пунктов УРВ в приведенном ниже списке.
5. Выберите состояние контрольного пункта: **Start/End-Work** («Начало работы» / «Окончание работы»).



Примечание

При выборе **Start-Work** («Начало работы») или **End-Work** («Окончание работы») состояние УРВ, загруженное с устройства, будет определяться функцией установленной контрольной точки.

Начало работы

Состояние УРВ, загруженное с устройства, будет считаться началом работы.

Окончание работы

Состояние УРВ, загруженное с устройства, будет считаться окончанием работы.

Начало работы / Окончание работы

Состояние УРВ будет считаться как «Начало работы» / «Окончание работы» в соответствии с фактическими данными прихода/ухода, зарегистрированными устройством.

6. Нажмите **Set as Check Point** («Установить в качестве контрольного пункта проверки»). После настройки контрольные пункты УРВ будут отображаться в списке справа.
7. Опционально: после установки контрольных пунктов УРВ выполните следующие действия.

Изменение информации контрольного пункта

Выберите один контрольный пункт УРВ, нажмите **Edit** («Изменить»), чтобы изменить информацию, включая имя, функцию контрольного пункта и т. д.
Выберите два или более контрольных пункта УРВ, нажмите **Edit** («Изменить») для пакетного редактирования функции контрольного пункта, добавления примечания и т. д.

Удаление точки УРВ

Выберите один или несколько контрольных пунктов и нажмите **Delete** («Удалить»), чтобы удалить пункт/пункты.

Настройка нерабочих дней

Добавьте выходной день, в течение которого регистрация прихода/ухода осуществляться не

будет.

Добавление постоянного выходного дня

Настройте выходной день, который будет действовать на регулярной основе в течение установленного срока, в том числе Новый год, Рождество и т. д.

Шаги

1. Войдите в модуль **Time & Attendance** («Учет рабочего времени»).
2. Нажмите **Attendance Settings → Holiday** («Настройки УРВ → Выходной день»), чтобы перейти на соответствующую страницу.
3. Выберите тип выходного дня **Regular Holiday** («Постоянный выходной день»).
4. Введите наименование выходного дня.
5. Установите дату начала выходного дня.
6. Введите количество выходных дней.
7. Назначьте соответствующий статус УРВ при работе сотрудника в выходной день.
8. Опционально: выберите пункт **Repeat Annually** («Повторять ежегодно»), чтобы задействовать указанные настройки на ежегодной основе.
9. Нажмите **OK**.

Добавленный выходной день отобразится в списке выходных дней и в календаре.

Если выбранная дата выходного дня совпадает с датой другого выходного дня, будет зарегистрирована дата первого добавленного выходного дня.

10. Опционально: выполните следующие действия, чтобы добавить выходной день:

Изменение выходного дня Нажмите  для редактирования информации о выходных днях.

Удаление выходного дня Выберите один или несколько выходных дней, затем нажмите **Delete** («Удалить»), чтобы удалить выходной день из списка.

Добавление выходного дня с плавающей датой

Настройте выходной день, который будет действовать в разные дни ежегодно в течение установленного срока.

Шаги

1. Войдите в модуль **Time & Attendance** («Учет рабочего времени»).
2. Нажмите **Attendance Settings → Holiday** («Настройки УРВ → Выходной день»), чтобы перейти на соответствующую страницу.
3. Нажмите **Add** («Добавить»), чтобы открыть соответствующую страницу.
4. Выберите тип выходного дня **Irregular Holiday** («Выходной день с плавающей датой»).
5. Введите наименование выходного дня.
6. Установите дату начала выходного дня.

Пример

Чтобы установить четвертый четверг ноября 2019 года в качестве праздника Дня благодарения, необходимо выбрать 2019 год, 4 ноября и четверг из выпадающих списков.

7. Введите количество выходных дней.
8. Назначьте соответствующий статус УРВ при работе сотрудника в выходной день.
9. Опционально: выберите пункт **Repeat Annually** («Повторять ежегодно»), чтобы задействовать указанные настройки на ежегодной основе
10. Нажмите **ОК**.
Добавленный выходной день отобразится в списке выходных дней и в календаре. Если выбранная дата выходного дня совпадает с датой другого выходного дня, будет зарегистрирована дата первого добавленного выходного дня.
11. Опционально: выполните следующие действия, чтобы добавить выходной день:

Изменение выходного дня Нажмите для редактирования информации о выходных днях.

Удаление выходного дня Выберите один или несколько выходных дней, затем нажмите **Delete** («Удалить»), чтобы удалить выходной день из списка.

Настройка типа отпуска

Настройте тип отпуска (основной и дополнительный тип отпуска) в соответствии с требованиями. Данный тип отпуска может быть удален или изменен.

Шаги

1. Войдите в модуль **Time & Attendance** («Учет рабочего времени»).
2. Нажмите **Attendance Settings → Leave Type** («Настройки УРВ → Тип отпуска»), чтобы перейти на соответствующую страницу.
3. Нажмите **Add** («Добавить») на панели слева, чтобы добавить основной тип отпуска.
4. Опционально: для добавления основных типов отпуска необходимо выполнить следующие действия.

Изменение Направьте курсор на основной тип отпуска и нажмите для изменения основного типа отпуска.

Удаление Направьте курсор на основной тип отпуска и нажмите **Delete** («Удалить»), чтобы удалить основной тип отпуска.

5. Нажмите **Add** («Добавить») на панели справа, чтобы добавить дополнительный тип отпуска.
6. Опционально: для добавления дополнительных типов отпуска необходимо выполнить следующие действия.

Изменение Направьте курсор на основной тип отпуска и нажмите для изменения дополнительного типа отпуска.

Удаление Выберите один или несколько основных типов отпусков, затем нажмите **Delete** («Удалить»), чтобы удалить отпуск из списка.

Синхронизация записи аутентификации с помощью сторонней базы данных

Данные УРВ, записанные в клиент, могут быть использованы в другой системе для сбора статистики УРВ или других операций. Включите функцию синхронизации, чтобы автоматически применить запись аутентификации из клиента к сторонней базе данных.

Шаги

1. Войдите в модуль **Time & Attendance** («Учет рабочего времени»).
 2. Нажмите **Attendance Settings** → **Third-Party Database** («Настройки УРВ → Сторонняя база данных»).
 3. Переведите переключатель в пункте **Apply to Database** («Применить к базе данных») в положение **ON** («Вкл.»), чтобы включить функцию синхронизации.
 4. Выберите тип базы данных: **SQLServer** или **MySQL**.
-

Примечание

При выборе **MySQL**, импортируйте файл настройки (libmysql.dll) с локального компьютера.

5. Установите другие обязательные параметры сторонней базы данных, включая IP-адрес сервера, номер порта, наименование базы данных, имя пользователя и пароль.
-

Примечание

Номер порта по умолчанию для выбранного типа базы данных отображается автоматически. Можно ввести число от 1 до 65535, чтобы настроить номер порта.

6. Настройте параметры таблицы базы данных в соответствии с текущими параметрами настройки.
 - 1) Введите название таблицы сторонней базы данных.
 - 2) Задайте поля сопоставленной таблицы между клиентским обеспечением и сторонней базой данных.
7. Нажмите **Save** («Сохранить»), чтобы проверить возможность подключения к базе данных, и сохраните настройки для успешного подключения.
 - Данные УРВ будут записаны в стороннюю базу данных.
 - Во время синхронизации, при отключении клиентского ПО от сторонней базы данных, попытка повторного подключения будет выполняться каждые 30 минут. После повторного подключения клиентское ПО синхронизирует данные, записанные за время сбоя подключения, со сторонней базой данных.

Настройка времени перерывов

Добавьте время перерыва и установите время начала, время окончания, продолжительность, порядок расчета и другие параметры для перерыва. Добавленное

время перерыва также можно редактировать или удалять.

Шаги

1. Нажмите **Time & Attendance → Timetable → Break Time** («Учет рабочего времени → Расписание → Время перерыва»).
- Добавленное время перерыва отображается в списке.
2. Нажмите на **Break Time Settings** («Настройки времени перерыва»), чтобы перейти на соответствующую страницу.
3. Нажмите **Add** («Добавить»).
4. Введите наименование перерыва.
5. Установите сопутствующие параметры.

Время начала/Время окончания

Укажите время начала и время окончания перерыва.

Не ранее/Не позднее

Установите самое раннее возможное время начала перерыва и самое позднее время окончания перерыва.

Продолжительность перерыва

Продолжительность перерыва от времени начала до времени окончания перерыва.

Автоматическое исключение из рабочего времени

Автоматическое исключение

Продолжительность перерыва автоматически рассчитана и составляет 60 минут.

Обязательная регистрация прихода на работу/ухода с работы

Продолжительность перерыва будет рассчитана и исключена из рабочего времени в соответствии с фактическим временем регистрации прихода/ухода сотрудника.

Раннее возвращение с перерыва

Фактическое время прихода и ухода не превышает времени перерыва и может быть отмечено как обычная работа или сверхурочная работа.

Позднее возвращение с перерыва

Фактическое время прихода и ухода превышает время перерыва и может быть отмечено как опоздание, отсутствие или ранний уход с работы.

Расчет

Регистрация каждого прихода на работу/ухода с работы. Каждое время прихода/ухода регистрируется, и сумма всех периодов между каждым приходом/уходом будет учтена как время перерыва.

Регистрация первого прихода на работу и последнего ухода с работы. Время регистрации первого прихода на работу учитывается как время начала рабочего времени, а время регистрации последнего ухода с работы — как время окончания рабочего времени.

Включение УРВ

Переведите переключатель в пункте **Enable T&A Status** («Включить учет рабочего времени») в положение **ON** («Вкл.») для расчета времени перерыва в соответствии с записями УРВ.



Примечание

Устройство должно поддерживать данную функцию.

Действительный интервал аутентификации

В течение действующего интервала аутентификации несколько считываний карты одного сотрудника будут учитываться только как один раз.

6. Нажмите **Save** («Сохранить») для сохранения настроек.
7. Опционально: нажмите **Add** («Добавить»), чтобы добавить еще один перерыв.

Настройка отображения отчета

Настройте параметры отображения отчета УРВ, например, название компании, логотип, формат даты, формат времени и отметки.

Шаги

1. Войдите в модуль **Time & Attendance** («Учет рабочего времени»).
2. Нажмите **Attendance Statistics** → **Report Display** («Статистика УРВ → Отображение отчета»).
3. Настройте параметры отображения для отчетов УРВ сотрудников.

Наименование компании

Введите наименование компании для отображения в отчете.

Отметка о статусе УРВ

Введите отметку и выберите цвет. Поля, связанные с полем статуса УРВ, в отчете будут отображаться с указанной меткой и цветом.

Отметка о выходном дне

Введите отметку и выберите цвет. Поля, связанные с полем выходного дня, в отчете будут отображаться с указанной меткой и цветом.

4. Нажмите **Save** («Сохранить»).

9.11.2 Добавление общего расписания

На странице расписания можно добавить общее расписание для сотрудников, для которого требуется фиксированное время начала и окончания рабочего дня. Также можно установить

Терминал доступа с функцией распознавания лиц — руководство пользователя

необходимое время прихода/ухода, допустимые интервалы опозданий и ранних уходов.

Шаги

1. Нажмите **Time and Attendance** → **Timetable** («Учет рабочего времени → Расписание»), чтобы перейти на страницу настроек расписания.
2. Нажмите **Add** («Добавить»), чтобы добавить расписание.

Рисунок 9-16. Добавление расписания

3. Создайте наименование для расписания.



Примечание

Нажмите на иконку цвета рядом с наименованием, чтобы настроить цвет для действующего расписания на временной шкале в области **Configuration Result** («Результат настройки»).

4. Выберите тип расписания: общий.
5. Выберите метод расчета.

Регистрация первого прихода и последнего ухода

Время регистрации первого прихода учитывается как время начала работы, а время регистрации последнего ухода — как время окончания работы.

Регистрация каждого прихода на работу/ухода с работы

Каждое время прихода/ухода регистрируется, и сумма всех периодов между каждым приходом/уходом будет учтена при расчете продолжительности рабочего времени.

Для этого метода расчета необходимо установить **Valid Authentication Interval** («Действительный интервал аутентификации»). Например, если интервал считывания одной и той же карты меньше установленного значения, считывание карты будет недействительным.

6. Опционально: переведите переключатель в пункте **Enable T&A Status** («Включить учет рабочего времени») в положение **ON** («Вкл.») для расчета рабочего времени в соответствии с записями УРВ.
-



Примечание

Устройство должно поддерживать данную функцию.

7. Опционально: включите **Calculate Break Time into Attended Duration** («Регистрация времени перерыва в продолжительность рабочего времени»).
-



Примечание

Если этот параметр включен, время перерыва будет засчитано в общую продолжительность рабочего времени. То есть фактическая продолжительность рабочего времени равна общей продолжительности рабочего времени (включая время перерыва).

8. Установите следующие сопутствующие параметры УРВ:

Начало работы / Окончание работы

Установите время начала и время окончания работы.

Действительное время регистрации прихода/ухода

На временной шкале установите расписание, в течение которого регистрация прихода/ухода является действительной.

Рассчитывается как

Установите продолжительность, рассчитанную как фактическая продолжительность работы.

Допустимый интервал опозданий/ранних уходов

Установите временные интервалы для ранних уходов и опозданий.

9. Установите другие сопутствующие параметры.

Регистрация прихода с опозданием

Установите максимальный интервал опозданий для работников, прошедших регистрацию прихода на работу. При превышении установленного интервала опоздания сотрудник будет считаться отсутствующим.

Регистрация раннего ухода

Установите максимальный интервал ранних уходов с работы. Сотрудник, прошедший регистрацию ухода ранее установленного времени, будет считаться отсутствующим.

Отсутствие регистрации прихода

Сотрудник, не прошедший регистрацию прихода, будет считаться отсутствующим или опоздавшим.

Отсутствие регистрации ухода

Сотрудник, не прошедший регистрацию ухода, будет считаться отсутствующим или опоздавшим.

10. Нажмите **Save** («Сохранить») для добавления расписания.

11. Опционально: после добавления расписания выполните следующие действия.

Изменение расписания	Выберите расписание из списка для редактирования соответствующей информации.
Удаление расписания	Выберите расписание из списка и нажмите Delete («Удалить»), чтобы удалить его.

9.11.3 Добавление смены

Добавьте смену для работы сотрудников. Настройте период смены (день, неделя, месяц) и параметры УРВ. В соответствии с фактическими требованиями, можно добавить несколько расписаний в одну смену. В этом случае сотрудникам необходимо будет проходить регистрацию прихода/ухода для каждого расписания.

Перед началом

В первую очередь добавьте расписание. Подробная информация представлена в разделе **Добавление общего расписания**.

Шаги

1. Нажмите **Time and Attendance** → **Shift** («Учет рабочего времени → Смена»), чтобы перейти на страницу настроек смены.
2. Нажмите **Add** («Добавить»), чтобы добавить смену.
3. Введите наименование смены.
4. Выберите период смены из выпадающего списка.
5. Выберите расписание нажмите на временную шкалу, чтобы применить выбранное расписание.

Терминал доступа с функцией распознавания лиц — руководство пользователя



Рисунок 9-17. Добавление смены

**Примечание**

Можно выбрать несколько расписаний. Время начала и окончания работы, а также действительное время регистрации прихода/ухода не могут совпадать в разных расписаниях.

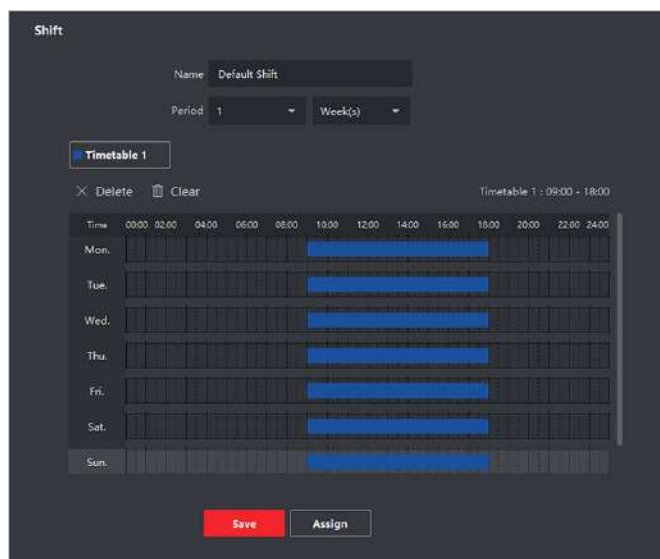

Рисунок 9-18. Добавление нескольких расписаний

6. Нажмите **Save** («Сохранить»).

Добавленная смена будет отображаться в списке на панели слева. Можно добавить не более 64 смен.

7. Опционально: для составления графика смен назначьте смену для организации или сотрудника.

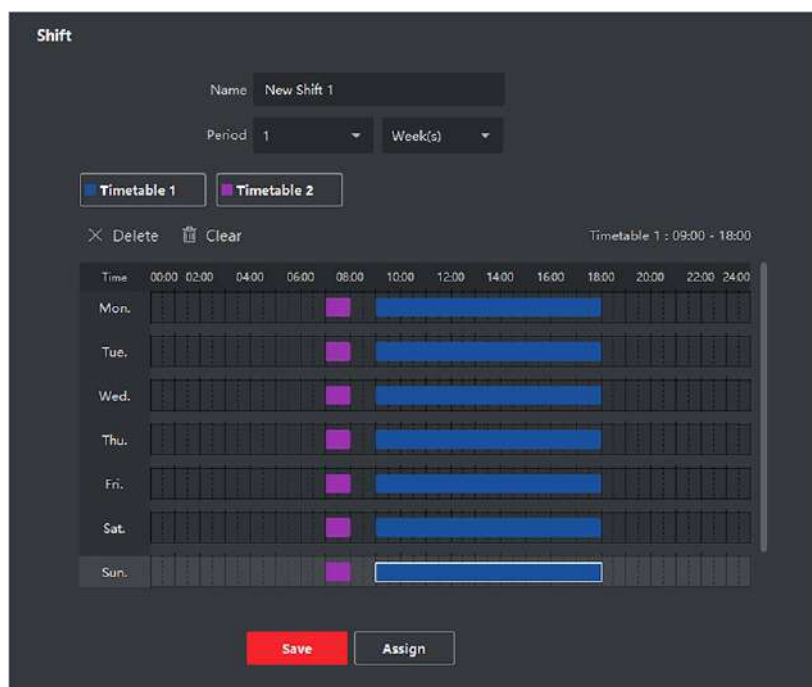
1) Нажмите **Assign** («Назначить»).

2) Выберите вкладку **Organization** («Организация») или **Person** («Сотрудник») и установите флажок для нужной организации или сотрудника.

Выбранные организации или сотрудники будут перечислены в правой части экрана.

3) Установите **Expire Date** («Дата истечения») для графика смены.

4) Установите другие параметры для графика.

Регистрация прихода не требуется

Сотрудникам, перечисленным в этом графике, не нужно регистрироваться, когда они приходят на работу.

Регистрация ухода не требуется

Сотрудникам, перечисленным в этом графике, не нужно регистрироваться, когда они уходят с работы.

График, предусмотренный для выходного дня

Этот график действует в выходные дни, и сотрудники должны приходить на работу в соответствии с графиком.

График, предусмотренный для сверхурочной работы

В этом графике будут указаны параметры сверхурочной работы сотрудников.

5) Нажмите **Save** («Сохранить»), чтобы сохранить график смены.

9.11.4 Управление графиком смены

Рабочая смена — это практика трудоустройства, при которой работы ведутся в непрерывном цикле 24 часа в сутки каждый день недели. В данном режиме рабочий день подразделяется на смены, установленные периоды времени, в течение которых сотрудники посменно выполняют свои обязанности.

Установите график работы отдела, график работы сотрудников и временный график.

Настройка графика работы отдела

Установите график работы смены для отдела, чтобы назначить соответствующий график для каждого сотрудника в отделе.

Перед началом

В модуле УРВ отдел отображается в списке вместе с соответствующей организацией. Прежде чем установить график работы необходимо добавить организацию и сотрудников в модуле **Person** («Сотрудник»). Подробная информация представлена в разделе **Управление**

сотрудниками.

Шаги

1. Нажмите **Time & Attendance** → **Shift Schedule** («Учет рабочего времени → Расписание смены») для перехода на страницу управления расписанием смен.
 2. Нажмите **Department Schedule** («График работы отдела»), чтобы перейти на соответствующую страницу.
 3. Выберите отдел организации из списка на панели слева.
-



Примечание

Если активирована функция **Include Sub Organization** («Включить подведомственную организацию»), при выборе организации одновременно будут выбраны ее подведомственные организации.

4. Выберите смену из выпадающего списка.
 5. Опционально: включите функцию **Multiple Shift Schedules** («График работы для нескольких смен») и выберите необходимые периоды из выбранных расписаний работы сотрудников.
-



Примечание

Эта функция доступна только для смен с единственным расписанием.

График работы для нескольких смен

Данный график содержит более одного расписания. Сотрудник может пройти регистрацию во время действия любого расписания, при этом статус УРВ будет эффективным.

Если график работы для нескольких смен содержит три расписания: с 00:00 до 07:00, с 08:00 до 15:00 и с 16:00 до 23:00. Статус УРВ сотрудника с данным графиком работы будет эффективным в любом из трех расписаний. Если сотрудник приходит на работу в 07:50, будет применено ближайшее расписание с 08:00 до 15:00 для регистрации его прихода.

6. Настройте дату начала и дату окончания периода.
7. Установите другие параметры для графика.

Регистрация прихода не требуется

Сотрудникам, перечисленным в этом графике, не нужно регистрироваться, когда они приходят на работу.

Регистрация ухода не требуется

Сотрудникам, перечисленным в этом графике, не нужно регистрироваться, когда они уходят с работы.

График, предусмотренный для выходного дня

Этот график действует в выходные дни, и сотрудники должны приходить на работу в соответствии с графиком.

График, предусмотренный для сверхурочной работы

В этом графике будут указаны параметры сверхурочной работы сотрудников.

Гибкий график смен по выходным

Работа в выходные дни будет засчитана как сверхурочная работа.

8. Нажмите **Save** («Сохранить»).

Настройка графика работы сотрудника

Назначьте график сменной работы для одного или нескольких сотрудников. Также можно просматривать и редактировать детали графика работы сотрудника.

Перед началом

В модуле **Person** («Сотрудник») добавьте отдел и сотрудника. Подробная информация представлена в разделе **Управление сотрудниками**.

Шаги



Примечание

График работы сотрудника имеет более высокий приоритет, чем график работы отдела.

1. Нажмите **Time & Attendance** → **Shift Schedule** («Учет рабочего времени → Расписание смены») для перехода на страницу управления расписанием смен.
 2. Нажмите **Person Schedule** («График работы сотрудника»), чтобы перейти на соответствующую страницу.
 3. Выберите организацию и сотрудников.
 4. Выберите смену из выпадающего списка.
 5. Опционально: включите функцию **Multiple Shift Schedules** («График работы для нескольких смен») и выберите необходимые периоды из выбранных расписаний работы сотрудников.
-



Примечание

Эта функция доступна только для смен с единственным расписанием.

График работы для нескольких смен

Данный график содержит более одного расписания. Сотрудник может пройти регистрацию во время действия любого расписания, при этом статус УРВ будет эффективным.

Если график работы для нескольких смен содержит три расписания: с 00:00 до 07:00, с 08:00 до 15:00 и с 16:00 до 23:00. Статус УРВ сотрудника с данным графиком работы будет эффективным в любом из трех расписаний. Если сотрудник приходит на работу в 07:50, будет применено ближайшее расписание с 08:00 до 15:00 для регистрации его прихода.

6. Настройте дату начала и дату окончания периода.
 7. Установите другие параметры для графика.
-

Регистрация прихода не требуется

Сотрудникам, перечисленным в этом графике, не нужно регистрироваться, когда они приходят на работу.

Регистрация ухода не требуется

Сотрудникам, перечисленным в этом графике, не нужно регистрироваться, когда они уходят с работы.

График, предусмотренный для выходного дня

Этот график действует в выходные дни, и сотрудники должны приходить на работу в соответствии с графиком.

График, предусмотренный для сверхурочной работы

В этом графике будут указаны параметры сверхурочной работы сотрудников.

Гибкий график смен по выходным

Работа в выходные дни будет засчитана как сверхурочная работа.

8. Нажмите **Save** («Сохранить»).

Настройка временного графика работы

Добавьте временный график для сотрудника, и ему будет назначен временный график смены. Также можно просматривать и редактировать детали временного графика работы сотрудника.

Перед началом

В модуле **Person** («Сотрудник») добавьте отдел и сотрудника. Подробная информация представлена в разделе **Управление сотрудниками**.

Шаги**Примечание**

Временный график имеет более высокий приоритет, чем график работы отдела и сотрудника.

1. Нажмите **Time & Attendance** → **Shift Schedule** («Учет рабочего времени → Расписание смены») для перехода на страницу управления расписанием смен.
2. Нажмите **Person Schedule** («График работы сотрудника»), чтобы перейти на соответствующую страницу.
3. Выберите организацию и сотрудников.
4. Нажмите одну дату или нажмите и перетащите иконку, чтобы выбрать несколько дат для временного графика.
5. Выберите **Workday** («Рабочий день») или **Non-Workday** («Нерабочий день») из выпадающего списка.

При выборе нерабочего дня необходимо установить следующие параметры.

Рассчитывается как

Выберите обычный или сверхурочный уровень работы, чтобы отметить статус УРВ для временного графика.

Расписание

Выберите **Timetable** («Расписание») из выпадающего списка.

График работы для нескольких смен

Данный график содержит более одного расписания. Сотрудник может пройти регистрацию во время действия любого расписания, при этом статус УРВ будет эффективным.

Если график работы для нескольких смен содержит три расписания: с 00:00 до 07:00, с 08:00 до 15:00 и с 16:00 до 23:00. Статус УРВ сотрудника с данным графиком работы будет эффективным в любом из трех расписаний. Если сотрудник приходит на работу в 07:50, будет применено ближайшее расписание с 08:00 до 15:00 для регистрации его прихода.

Правило



Установите дополнительное правило для графика, например **Check-in Not Required** («Регистрация прихода не требуется») и **Check-out Not Required** («Регистрация ухода не требуется»).

6. Нажмите **Save** («Сохранить»).

Проверка графика для работы смены

Проверить график смены можно в календаре или в списке. Также можно изменить или удалить график смены.

Шаги

1. Нажмите **Time & Attendance** → **Shift Schedule** («Учет рабочего времени → Расписание смены») для перехода на страницу управления расписанием смен.
2. Выберите организацию и сотрудников.
3. Нажмите  или  для просмотра графика смены в календаре или в списке.

Календарь

В календаре можно просматривать графики смен на каждый день в течение месяца. Назначьте временный график на один день, чтобы изменить или удалить его.

Список

В списке можно просмотреть сведения о графике смены одного сотрудника или организации, а именно наименование, тип, смены, срок действия графика смены и т. д. Выберите график и нажмите **Delete** («Удалить») для удаления выбранных графиков.

9.11.5 Изменение записи регистрации прихода/ухода вручную

Если статус УРВ неверен, можно вручную исправить запись о регистрации прихода/ухода. Также можно редактировать, удалять и экспортировать записи о регистрации.

Перед началом

- Добавьте организацию и сотрудников в модуле **Person** («Сотрудник»). Подробная информация представлена в разделе **Управление сотрудниками**.
- Статус УРВ некорректен.

Шаги



1. Нажмите **Time and Attendance** → **Attendance Handling** («Учет рабочего времени → Обработка записей УРВ»), чтобы перейти на страницу обработки записей УРВ.
2. Нажмите **Correct Check-In/Out** («Изменить запись о регистрации прихода/ухода вручную»), чтобы перейти на страницу изменения записи регистрации прихода/ухода.
3. Выберите сотрудника (сотрудников) из списка слева для внесения изменений.
4. Выберите дату внесения изменений.
5. Выберите тип изменения: **Check-in** («Регистрация прихода»), **Check-out** («Регистрация ухода»), **Break-in** («Начало перерыва»), **Break-out** («Окончание перерыва») и другое и установите правильное время.

Примечание

Нажмите , чтобы добавить несколько пунктов для изменения записи. Можно добавить до 8 пунктов.

6. Опционально: при необходимости создайте примечание.
7. Нажмите **Save** («Сохранить»), чтобы сохранить вышеуказанные настройки.
8. Опционально: после добавления корректировки записи регистрации прихода/ухода выполните следующие действия:

Виды

Нажмите  или  для просмотра информации об обработке записей УРВ в календаре или в списке.

Изменение

- В режиме календаря нажмите  → **Edit** («Изменить»), чтобы изменить сведения.
- В режиме просмотра списка дважды нажмите соответствующее поле в столбце **Date** («Дата»), **Handling Type** («Тип обработки»), **Time** («Время») или **Remark** («Примечание»), чтобы изменить сведения.

Примечание

Изменения вступят в силу.

Удаление

- В режиме календаря выберите одно изменение записи регистрации прихода/ухода и нажмите **Delete** («Удалить»), чтобы удалить выбранный элемент.
- В режиме списка выберите одно или несколько изменений записей регистрации прихода/ухода и нажмите **Delete** («Удалить»), чтобы удалить выбранные элементы.

**Примечание**

Внесенные изменения будут удалены.

Экспорт

В режиме списка выберите одно или несколько изменений записи регистрации прихода/ухода, чтобы экспортировать данные УРВ (файл CSV) на локальный компьютер.

9.11.6 Добавление отпусков и командировок

Добавьте отпуск или командировку при необходимости.

Перед началом

Добавьте организацию и сотрудников в модуле **Person** («Сотрудник»). Подробная информация представлена в разделе **Управление сотрудниками**.



Шаги

1. Нажмите **Time and Attendance** → **Attendance Handling** («Учет рабочего времени → Обработка записей УРВ»), чтобы перейти на страницу обработки записей УРВ.
2. Нажмите **Apply for Leave/Business Trip** («Добавить отпуск/командировку»), чтобы перейти на страницу добавления отпусков/командировок.
3. Выберите сотрудника из списка слева для внесения изменений.
4. Выберите даты командировки или отпуска.
5. Выберите основной тип отпуска и дополнительный тип отпуска из выпадающего списка.

**Примечание**

Установите тип отпуска в настройках УРВ. Подробная информация представлена в разделе **Настройка типа отпуска**.

6. Установите время отпуска.
7. Опционально. При необходимости создайте примечание.
8. Нажмите **Save** («Сохранить»).
9. Опционально. После добавления отпуска или командировки выполните следующие действия.

Виды Нажмите  или  для просмотра информации об обработке записей УРВ в календаре или в списке.

 **Примечание**

В режиме просмотра календаря нажмите **Calculate** («Рассчитать»), чтобы получить информацию о статусе УРВ сотрудника за один месяц.

Изменение

- В режиме просмотра календаря нажмите на иконку даты посещения для редактирования записи.
- В режиме просмотра списка двойным нажатием выберите соответствующий файл в столбце **Date** («Дата»), **Handling Type** («Тип обработки»), **Time** («Время») или **Remark** («Примечание»), чтобы изменить информацию.

Удаление Удалите выбранные пункты.

Экспорт Экпортируйте информацию об обработке записей УРВ на компьютер.

 **Примечание**

Экпортируемые файлы сохраняются в формате CSV.

9.11.7 Расчет данных УРВ вручную

Перед поиском и просмотром обзора данных УРВ, подробных данных УРВ сотрудников, данных об отклонениях УРВ сотрудников, информации о сверхурочной работе сотрудников и журнала считывания карт необходимо рассчитать данные УРВ.

Автоматический расчет данных УРВ

Настройте график таким образом, чтобы клиентское ПО автоматически рассчитывало данные УРВ за предыдущий день в настроенное время.

Шаги

 **Примечание**

1. Войдите в модуль **Time & Attendance** («Учет рабочего времени»).
2. Нажмите **Attendance Settings** → **General Rule** («Настройки УРВ → Общее правило»).

3. В области автоматического расчета данных УРВ укажите время для расчета данных клиентским ПО.
4. Нажмите **Save** («Сохранить»).
Клиентское ПО рассчитает данные УРВ за предыдущий день с указанного момента.

Расчет данных УРВ вручную

Рассчитайте данные о посещаемости вручную, предварительно установив диапазон данных.

Шаги

1. Войдите в модуль **Time & Attendance** («Учет рабочего времени»).
2. Нажмите **Attendance Statistics** → **Calculate Attendance** («Статистика УРВ → Расчет УРВ»).
3. Установите время начала и время окончания, чтобы определить диапазон данных для УРВ.
4. Укажите другие данные, в том числе отдел, имя сотрудника, идентификатор сотрудника и статус посещения.
5. Нажмите **Calculate** («Расчет»).



Примечание

Выполнить подсчет данных УРВ можно только за три месяца.

6. Выполните одну из следующих операций.

Изменение записи регистрации прихода/ухода

Нажмите **Correct Check-in/out** («Корректировка записи прихода/ухода»), для добавления изменений в записи прихода/ухода.

Отчет

Нажмите **Report** («Отчет»), чтобы создать отчет УРВ.

Экспорт

Нажмите **Export** («Экспорт»), чтобы экспортировать данные о посещаемости на компьютер.



Примечание

Экспортируемые файлы сохраняются в формате CSV.

9.11.8 Статистика УРВ

Проверьте исходную запись УРВ, сгенерируйте и экспортируйте отчет УРВ, созданный на основе рассчитанных данных.

Получение записи УРВ

Чтобы получить запись УРВ сотрудника можно выполнять поиск рабочего времени

Терминал доступа с функцией распознавания лиц — руководство пользователя

сотрудника, статуса УРВ, контрольной точки и т. д. за определенный период времени.

Перед началом

- Добавьте организацию и сотрудников в модуле **Person** («Сотрудник»). Считайте карты сотрудников. Подробная информация представлена в разделе **Управление сотрудниками**.
- Рассчитайте данные УРВ.



Примечание

- Клиентское ПО автоматически рассчитывает данные УРВ за предыдущий день в 1:00 утра следующего дня.
 - Клиентское ПО должно быть включенным в 1:00 утра, чтобы автоматически рассчитать данные УРВ за предыдущий день. Если расчет не был выполнен автоматически, можно выполнить расчет данных УРВ вручную. Подробная информация представлена в разделе **Расчет данных УРВ**.
-

Шаги

1. Войдите в модуль **Time & Attendance** («Учет рабочего времени»).
 2. Нажмите **Attendance Statistics** → **Original Records** («Статистика УРВ → Первоначальные записи»).
 3. Установите время начала и время окончания искомого посещения.
 4. Задайте другие условия поиска, такие как отдел, имя сотрудника и идентификатор сотрудника.
 5. Опционально. Нажмите **Get from Device** («Получение информации с устройства»), чтобы получить информацию УРВ с устройства.
 6. Опционально. Нажмите **Reset** («Сбросить»), чтобы сбросить все условия поиска, затем повторно отредактируйте условия поиска.
 7. Нажмите **Search** («Поиск»).
- После этого на странице появятся результаты поиска. Просмотрите статус посещений сотрудника и пункт проверки посещаемости.
8. Опционально: после поиска выполните следующие действия.

Создание мгновенного отчета Нажмите **Report** («Отчет»), чтобы создать отчет УРВ.

Экспорт отчета Нажмите **Export** («Экспорт»), чтобы экспортировать данные о посещаемости на компьютер.

Создание мгновенного отчета

Поддерживается функция создания серии отчетов УРВ вручную для просмотра посещаемости сотрудников.

Перед началом

Рассчитайте данные УРВ.

**Примечание**

Рассчитайте данные УРВ вручную или установите расписание таким образом, чтобы клиентское ПО производило расчет данных автоматически каждый день. Подробная информация представлена в разделе **Расчет данных УРВ**.

Шаги

1. Войдите в модуль **Time & Attendance** («Учет рабочего времени»).
2. Нажмите **Attendance Statistics** → **Report** («Статистика УРВ → Отчет»).
3. Выберите **Report Type** («Тип отчета»).
4. Выберите отдел или сотрудника, чтобы просмотреть отчет УРВ.
5. Укажите время начала и время окончания периода, в течение которого данные УРВ будут отображены в отчете.
6. Нажмите **Report** («Отчет»), чтобы создать статистический отчет и открыть его.

Настройки отчета по посещению

Клиентское ПО поддерживает несколько типов отчетов. Можно предварительно определить содержимое отчета и автоматически отправлять отчет на указанный адрес электронной почты.

Шаги**Примечание**

Установите параметры электронной почты, прежде чем включить функцию автоматической отправки электронной почты. Подробная информация представлена в разделе **Назначение параметров электронной почты** руководства пользователя клиентского программного обеспечения.

1. Войдите в модуль **Time & Attendance** («Учет рабочего времени»).
2. Нажмите **Attendance Statistics** → **Custom Report** («Статистика посещений → Настройка отчета»).
3. Нажмите **Add** («Добавить»), чтобы предварительно определить содержимое отчета.
4. Установите содержимое отчета.

Наименование отчета

Введите наименование отчета.

Тип отчета

Выберите тип отчета, чтобы сгенерировать этот отчет.

Период отчета

Период отчета может различаться в зависимости от типа отчета.

Сотрудник/посетитель

 Терминал доступа с функцией распознавания лиц — руководство пользователя

Выберите сотрудников, данные УРВ которых необходимо включить в отчет.

5. Опционально: настройте график автоматического отправления отчета на электронный адрес.

- 1) Выберите **Auto-Sending Email** («Отправление электронной почты в автоматическом режиме») и включите эту функцию.
- 2) Установите период, в течение которого клиентское ПО будет отправлять отчеты.
- 3) Выберите дату (даты) отправления отчета.
- 4) Установите время отправления отчета.

Пример

Установите период с 10.03.2018 по 10.04.2018, выберите пятницу в качестве даты отправки и установите время отправки в 20:00:00, клиентское ПО будет отправлять отчеты в 20:00 по пятницам с 10.03.2018 по 10.04.2018.

Примечание

Перед настройкой времени выполните расчет статистики УРВ. Рассчитайте данные УРВ вручную или установите расписание таким образом, чтобы клиентское ПО производило расчет данных автоматически каждый день. Подробная информация представлена в разделе **Расчет данных УРВ**.

5) Введите электронный адрес получателя.

Примечание

Нажмите +, чтобы добавить новый адрес электронной почты. Можно добавить до 5 адресов электронной почты.

6) Опционально: нажмите **Preview** («Предварительный просмотр») для просмотра параметров адреса электронной почты.

6. Нажмите **ОК**.

7. Опционально: после добавления настроенного отчета выполните следующие действия:

- | | |
|------------------------------|--|
| Редактирование отчета | Выберите отчет и нажмите Edit («Редактировать»), чтобы изменить его параметры. |
| Удаление отчета | Выберите отчет и нажмите Delete («Удалить»), чтобы удалить его. |
| Создание отчета | Выберите один отчет и нажмите Report («Отчет»), чтобы мгновенно создать отчет и просматривать его содержание. |

9.12 Настройки системы

9.12.1 Настройка основных параметров

Можно настроить часто используемые параметры, включая срок действия журнала, настройки сети и т. д.

Шаги

1. Войдите в модуль настройки системы.
2. Нажмите вкладку **General** («Основные параметры»), чтобы перейти на страницу настройки основных параметров.
3. Настройте основные параметры.

Формат даты/формат времени

Отображение даты и времени на страницах.

Срок действия журнала

Указана продолжительность хранения журналов. При истечении срока действия журналы будут удалены.

Режим максимального отображения

В качестве максимального режима выберите **Maximize** («Развернуть») или **Full Screen** («Полный экран»). В режиме разворачивания можно развернуть окно отображения и отобразить панель задач. В полноэкранном режиме информация отображается на всем экране.

Тип календаря

Выберите **Gregorian Calendar** («Григорианский календарь») или **Nepali Calendar** («Непальский календарь») в качестве типа календаря. При выборе непальского календаря календарь переключится на непальский язык, и время будет рассчитываться по непальскому календарю. После переключения календаря необходимо перезапустить клиент.

Сетевые характеристики

Выберите условия соединения как **Normal** («Нормальное соединение»), **Better** («Хорошее соединение») или **Best** («Отличное соединение»).

Сохранение изображений в формате структурированных данных

Можно включить **Save Pictures in Structure Data Format** («Сохранение изображений в формате структурированных данных»), чтобы сохранить данные структуры и удалить зарегистрированное изображение.

Сохранение события

Задайте цикл удаления старых событий.

Поиск новой версии программного обеспечения

После включения клиент может автоматически определять новую версию

программного обеспечения и напоминать пользователю об обновлении программного обеспечения.

Автоматическая синхронизация времени

Автоматическая синхронизация времени добавленных устройств со временем ПК, на котором запущен клиент, в указанный момент времени.

Автоматическое обновление устройства

Установите режим обновления после обнаружения новой версии устройства.

Отключить

После включения клиент не будет загружать пакет прошивки и обновлять его, даже если клиент обнаруживает новую версию клиента.

Уведомление о загрузке и обновлении

После того, как клиент обнаружит новую версию устройства, он предложит пользователю загрузить пакет прошивки и обновить его.

Загрузка пакета обновления и уведомление об обновлении

После того, как клиент обнаружит новую версию устройства, он автоматически загрузит пакет прошивки и предложит пользователю выполнить обновление.

Автоматическая загрузка и предупреждение

После того, как клиент обнаружит новую версию устройств, он загрузит пакет прошивки и автоматически обновит новую версию.

При этом необходимо задать расписание в поле **Upgrade Time** («Время обновления»), когда клиент автоматически обновляет новую версию.

4. Нажмите **Save** («Сохранить»).

9.12.2 Настройка хранения изображений

Изображения тревожных событий, полученные с камеры терминала контроля доступа, могут быть сохранены на ПК, на котором запущена платформа iVMS-4200. Здесь можно вручную задать путь хранения изображений.

Шаги

1. Войдите в модуль настройки системы.
2. Нажмите **Event Picture Storage** («Хранение изображений событий»).
3. Установите переключатель **Store Pictures in Server** («Хранить изображения на сервере») в положение «Вкл.».
Будут показаны все диски компьютера, на котором запущена служба iVMS-4200.
4. Выберите диск для сохранения изображений.



Примечание





Путь сохранения по умолчанию: Disk/iVMS-4200alarmPicture

5. Нажмите **Save** («Сохранить»).

9.12.3 Настройка звукового сигнала тревоги

При тревожном событии клиент выдает звуковое предупреждение, чтобы уведомить персонал службы безопасности. В этом разделе можно настроить звук звукового предупреждения.

Шаги

1. Откройте страницу настройки системы.
 2. Нажмите вкладку **Alarm Sound** («Звуковой сигнал тревоги»), чтобы перейти на страницу настройки параметров звукового сигнала тревоги.
 3. Опционально: нажмите  и выберите аудиофайлы для различных событий из локального хранилища.
 4. Опционально: добавление настраиваемого звукового сигнала.
 - 1) Нажмите **Add** («Добавить») для добавления настраиваемого звукового сигнала.
 - 2) Дважды нажмите поле **Type** («Тип»), чтобы настроить название звукового сигнала.
 - 3) Нажмите  и выберите аудиофайлы для различных событий из локального хранилища.
 5. Опционально: нажмите  для проверки аудиофайла.
 6. Опционально: нажмите  в столбце **Operation** («Операции») для удаления настраиваемого звукового сигнала.
 7. Нажмите **Save** («Сохранить»).
-



Примечание

Поддерживается только WAV-формат аудиофайла.



9.12.4 Настройка параметров контроля доступа и видеодомофонии

В соответствии с требованиями можно настроить параметры контроля доступа и видеодомофонии.

Шаги

1. Откройте страницу настройки системы.
2. Нажмите вкладку **Access Control & Video Intercom** («Контроль доступа и видеодомофония»).
3. Введите необходимую информацию.

Мелодия звонка

Нажмите  и выберите аудиофайл мелодии звонка видеодомофона из локального хранилища. Кроме того, можно нажать  для проверки аудиофайла.

Максимальная продолжительность звонка

Задайте значение максимальной продолжительности звонка (в секундах).

Максимальная продолжительность звонка может быть установлена в диапазоне от 15

до 60 секунд.

Максимальная продолжительность сеанса видеодомофонии

Задайте максимальную продолжительность сеанса видеодомофонии. Максимальная продолжительность сеанса видеодомофонии может быть установлена в диапазоне от 120 до 600 с.

Максимальная продолжительность сеанса домофонии

Задайте максимальную продолжительность сеанса домофонии. Максимальная продолжительность сеанса домофонии может быть установлена в диапазоне от 90 до 120 с.

Максимальная продолжительность сеанса связи с устройством контроля доступа

Задайте максимальную продолжительность сеанса связи с устройством контроля доступа. Максимальная продолжительность сеанса связи с устройством контроля доступа может быть установлена в диапазоне от 90 до 120 с.

4. Нажмите **Save** («Сохранить»).

9.12.5 Настройка пути сохранения файлов

Изображения, полученные в модуле мониторинга состояния, хранятся на локальном ПК. Можно настроить путь сохранения этих файлов.

Шаги

1. Откройте страницу настройки системы.
2. Нажмите вкладку **File** («Файл»), чтобы перейти на страницу **File Saving Path Settings** («Настройка пути сохранения файлов»).
3. Нажмите и выберите локальный путь для файлов.
4. Нажмите **Save** («Сохранить»).

9.12.6 Настройка параметров электронной почты

При включении функции **Send Email** («Отправить Email») клиент отправит получателям электронное письмо для уведомления о тревожном событии. В этом разделе необходимо настроить параметры электронной почты и указать получателей.

Шаги

1. Войдите в модуль настройки системы.
2. Нажмите вкладку **Email** («Электронная почта»), чтобы перейти на страницу настройки параметров электронной почты.
3. Введите необходимую информацию.

SMTP-сервер

IP-адрес SMTP-сервера или имя хоста (например, smtp.263xmail.com).

Тип шифрования

Можете проверить связь и выбрать **Non-Encrypted** («Незашифрованный»), **SSL** («Протокол SSL») или **STARTTLS** («Протокол STARTTLS»).

Порт

Настройте порт связи, используемый для SMTP. Порт по умолчанию: 25.

Адрес отправителя

Адрес электронной почты отправителя.

Сертификат безопасности (необязательно)

Если для входа на почтовый сервер требуется аутентификация, выберите данную функцию, чтобы пройти аутентификацию для входа на сервер. Введите имя пользователя и пароль для входа в учетную запись электронной почты.

Имя пользователя

Если выбрано **Server Authentication** («Серверная аутентификация»), необходимо ввести имя учетной записи, которая принадлежит отправителю электронного письма.

Пароль

Если выбрано **Server Authentication** («Серверная аутентификация»), необходимо ввести пароль учетной записи, которая принадлежит отправителю электронного письма.

Количество получателей электронного письма

Введите адрес электронной почты получателя. Можно настроить до трех получателей.

4. Опционально. Нажмите **Send Test Email** («Отправить тестовое электронное письмо»), чтобы отправить получателю электронное письмо для проверки.
5. Нажмите **Save** («Сохранить»).

9.13 Эксплуатация и техническое обслуживание

Чтобы обеспечить бесперебойное и удобное использование клиента, можно выполнять операции технического обслуживания через меню.

В правом верхнем углу клиента нажмите  → **File** → **System** → **Tool** («Файл → Система → Инструмент») и выполните следующие операции.

Открытие файла журнала

Можно открыть сохраненный на локальном ПК файл журнала или файлы журнала клиента.

Импорт/экспорт файла настройки

При необходимости можно импортировать файлы настройки с локального ПК на клиент (и наоборот).

Автоматическое резервное копирование

Выберите день и время для резервного копирования файлов настройки и данных, а также для восстановления данных из резервной копии.

Оформление клиента

Измените цвет оформления клиента.

Синхронизация времени в пакетном режиме

Синхронизируйте время выбранных устройств со временем ПК.

Очередность сообщений

После настройки электронной почты здесь будут отображаться сообщения о тревожных событиях. Выберите событие и отмените отправку электронного письма получателю.

A. Советы по сканированию отпечатков пальцев

Рекомендуемый палец

Рекомендуется использовать большой, указательный или средний палец.

Правильное сканирование

На рисунке ниже показан правильный способ сканирования пальца:

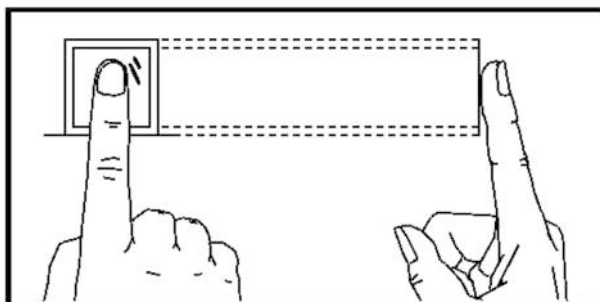

Палец необходимо прижать горизонтально к сканеру. Центр сканируемого пальца должен совпадать с центром сканера.

Неправильное сканирование

Приведенные ниже рисунки показывают неверные способы сканирования отпечатков пальцев:

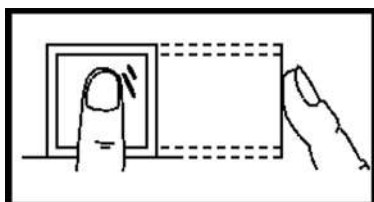

Vertical

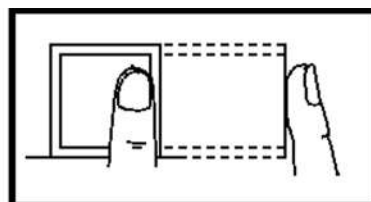

Edge I

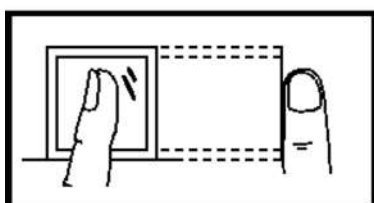

Side

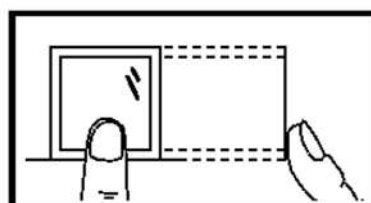

Edge II

Английский язык	Русский язык
Vertical	Вертикальное положение
Edge	Край сканера
Side	Боковая сторона

Окружающая среда

Не подвергайте сканер воздействию прямых солнечных лучей, высоких температур, влажных условий и дождя.

Когда палец сухой, сканер может не распознать отпечаток пальца. Можно подуть на палец и снова приложить его к сканеру.

Другое

Если у вас неглубокий отпечаток пальца или его сложно сканировать, рекомендуется использовать другие методы аутентификации.

Если на сканируемом пальце есть травмы, сканер может его не распознать. Можно использовать другой палец и повторить попытку снова.

Б. Советы по сбору/сравнению изображений лиц

Положение при сборе или сравнении изображения лица:

Положения (рекомендуемое расстояние: 0.5 м)

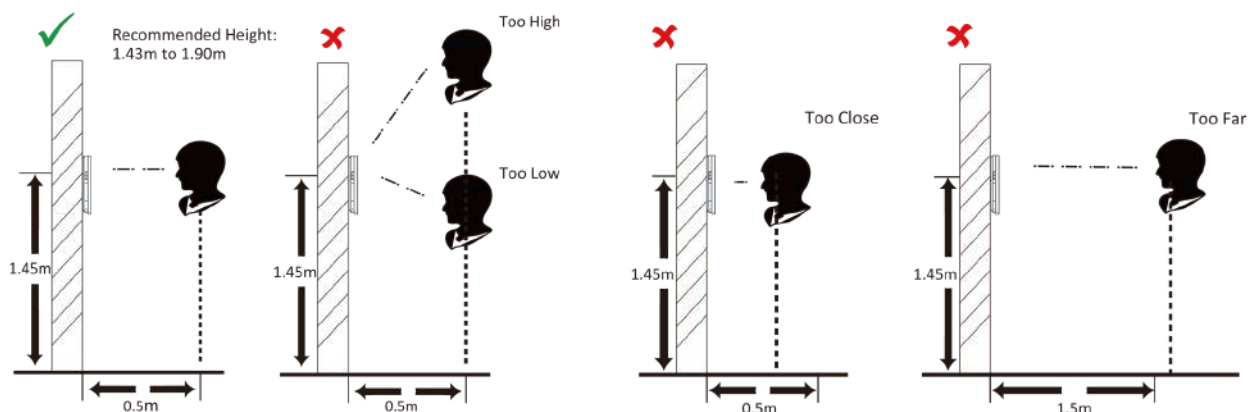

Английский язык	Русский язык
Recommended Height: 1.43 m to 1.90 m	Рекомендуемая высота: от 1.43 до 1.90 м
Too High	Слишком высоко
Too Low	Слишком низко
Too Close	Слишком близко
Too Far	Слишком далеко

Выражение лица

- Сохраняйте свое естественное выражение лица при сборе или сравнении изображений лиц, как это показано на рисунке ниже.



- Не надевайте шляпу, солнцезащитные очки или другие аксессуары, которые могут повлиять на функцию распознавания лиц.
- Убедитесь, что волосы не закрывают глаза, уши и т. д., также запрещается яркий макияж.

Положение лица

Для получения качественного и точного изображения лица, смотрите прямо в камеру при

Терминал доступа с функцией распознавания лиц — руководство пользователя

сборе или сравнении изображений лиц.



Английский язык	Русский язык
Correct	Правильно
Tilt	Наклон набок
Side	Поворот
Raise	Подъем
Bow	Наклон вниз

Размер

Убедитесь, что ваше лицо находится в середине окна сбора данных.

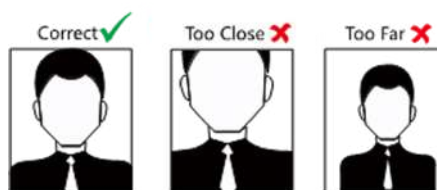

Английский язык	Русский язык
Correct	Правильно
Too Close	Слишком близко
Too Far	Слишком далеко

С. Рекомендации по среде установки

1. Номинальное значение освещенности источника света



Свеча: 10 лк



Лампа: 100 ~ 850 лк



Солнечный свет: свыше 1200 лк

2. При установке устройства в помещении устройство должно находиться на расстоянии не менее 2 метров от источника света и не менее 3 метров от окна или двери.

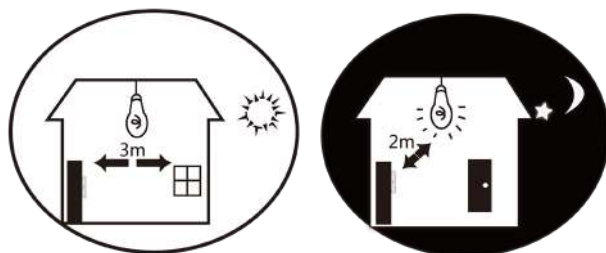

Избегайте засветки, а также воздействия прямых и отраженных солнечных лучей.

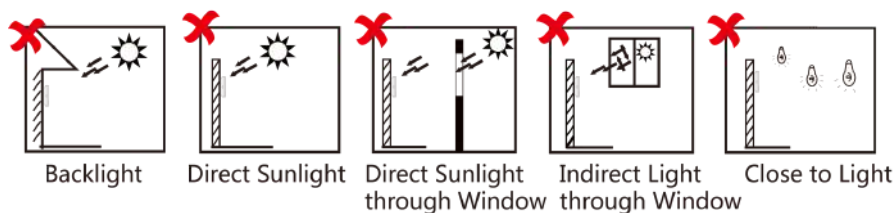

Английский язык	Русский язык
Backlight	Сильная задняя засветка
Direct Sunlight	Прямые солнечные лучи
Direct Sunlight through Window	Прямые солнечные лучи, падающие через окно
Indirect Light through Window	Рассеянные солнечные лучи, падающие через окно
Close to Light	Близко расположенный источник света

D. Размеры



Рисунок D-1. Устройство с модулем считывания отпечатков пальцев

Терминал доступа с функцией распознавания лиц — руководство пользователя

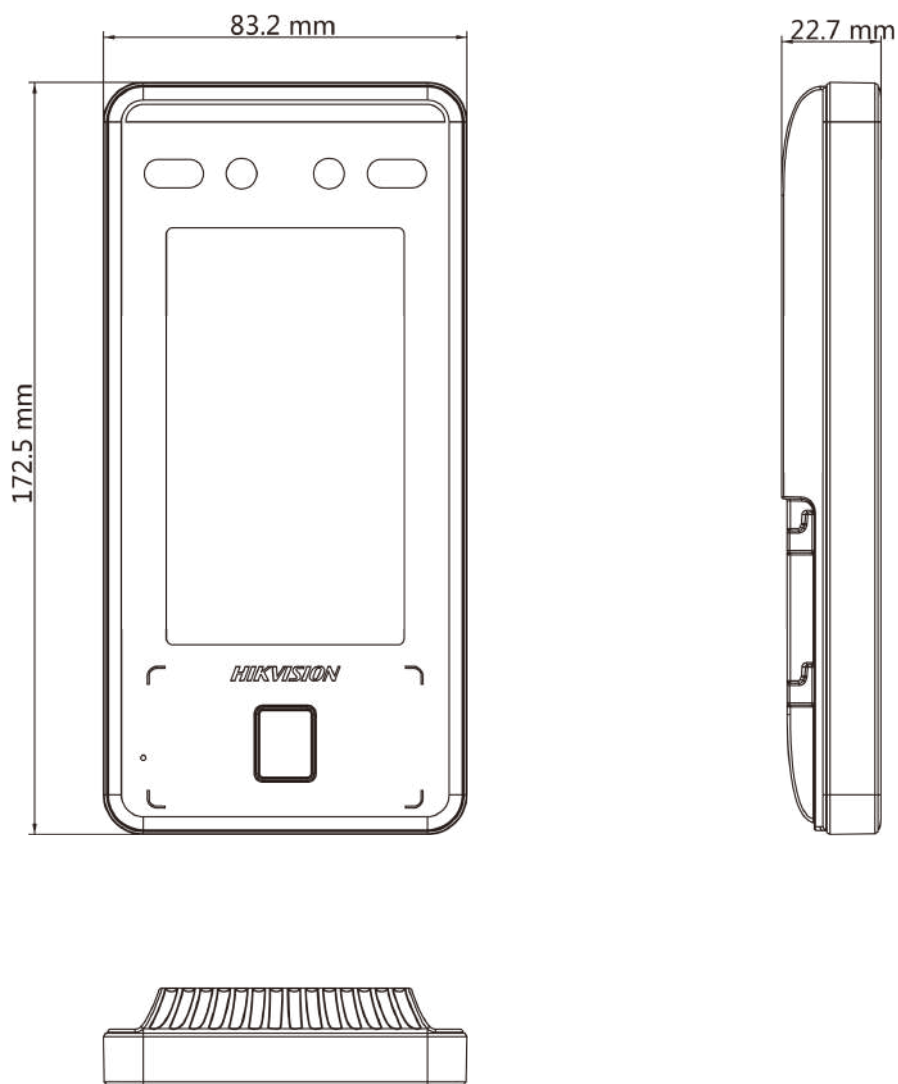

Рисунок D-2. Устройство без модуля считывания отпечатков пальцев

Е. Коммуникационная матрица и команды устройства

Коммуникационная матрица

Сканируйте следующий QR-код, чтобы получить коммуникационную матрицу устройства. Обратите внимание, что в матрице представлены все порты связи устройств контроля доступа и видеодомофонии Hikvision.

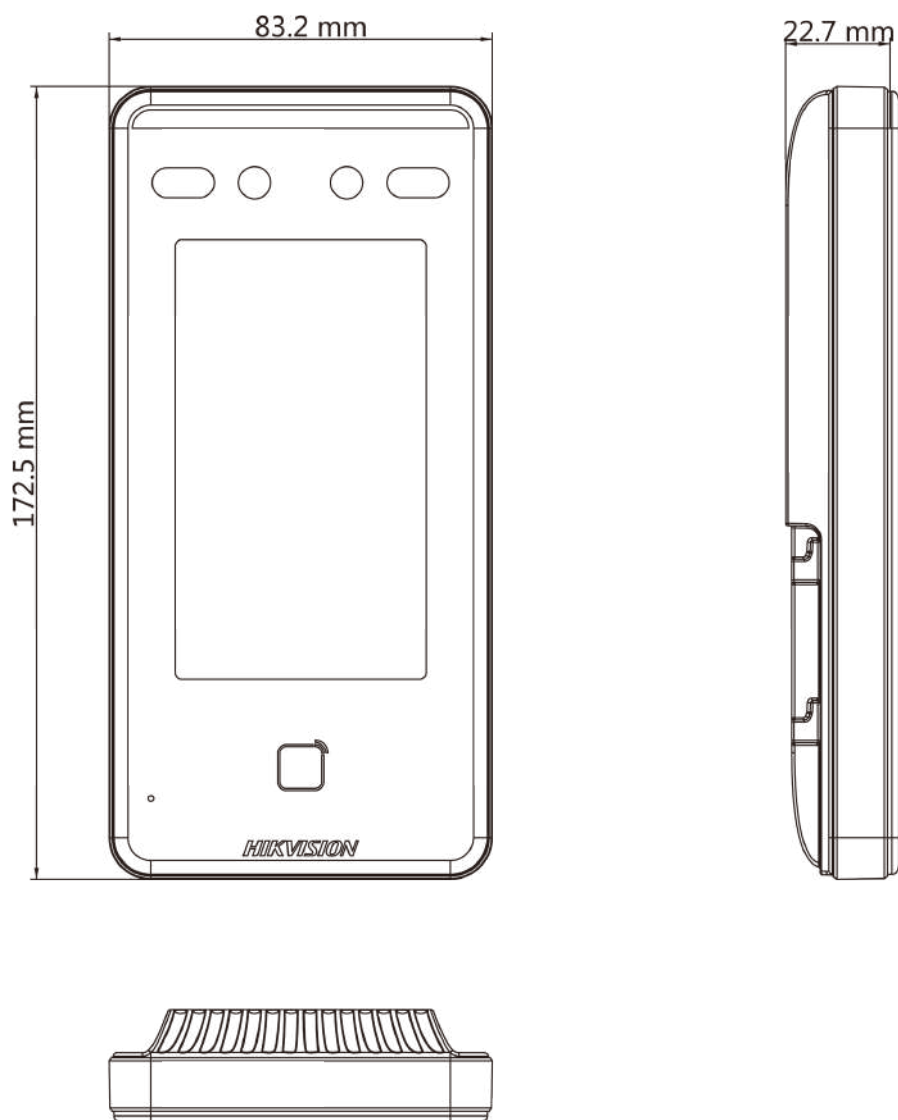

Рисунок F-1. QR-код коммуникационной матрицы

Команды устройства

Сканируйте следующий QR-код, чтобы получить общие команды серийного интерфейса устройства. Обратите внимание, что в списке команд представлены все часто используемые команды серийных интерфейсов для всех устройств контроля доступа и видеодомофонии Hikvision.



Рисунок E-2. Команды устройства

