



Вызывная панель многоквартирной системы

AT-VD600

Паспорт

Инструкция по установке и эксплуатации

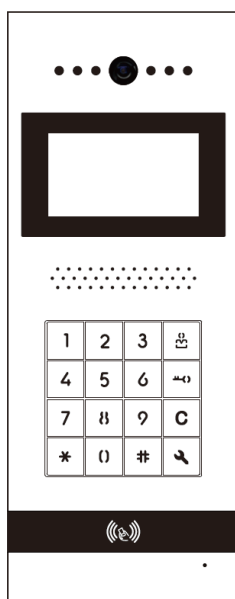

* Спасибо за приобретение нашей продукции.

* Пожалуйста, внимательно прочитайте инструкцию по эксплуатации (особенно, часть, касающуюся техники безопасности) перед использованием изделия, точно соблюдайте правила эксплуатации изделия.

* Производитель не несет ответственности за любой вред, нанесенный вследствие неправильного использования изделия.



Оглавление

1. Техника безопасности.....	1
2. Название компонентов и их функции	1
3. Особенности	1
4. Комплект поставки.....	1
5. Примеры схем многоквартирных систем	2
5.1 Многоподъездная система с несколькими панелями в каждом подъезде	2
5.2 Система на один подъезд с одной вызывной панелью.....	3
5.3 Подключение электрозамка.....	3
6. Установка	3
7. Работа с системой	4
7.1 Как войти в меню настроек	4
7.2 Кнопки навигации по меню.....	4
7.3 Просмотр видео с панели.....	4
7.4 Вызов с панели	4
7.5 Программирование номеров квартир	5
7.6 Меню настройки адресов.....	6
7.7 Открывание электрозамка с помощью карт.....	6
7.8 Меню «Пароль».....	6
7.9 Меню «Замок».....	7
7.10 Меню «Отладка»	8
7.11 Меню «Информация».....	8
8. Характеристики.....	9
8. Сведения о сертификации.....	9
9. Правила хранения и транспортировки.....	9
10. Утилизация.....	9
11. Техническое обслуживание	10
12. Гарантийные обязательства и техническая поддержка	10

1. Техника безопасности

Во избежание непредвиденных ситуаций, пожалуйста, соблюдайте требования и рекомендации данной инструкции.

1. Внимательно прочитайте инструкцию перед установкой и использованием изделия.
2. Не модифицируйте и не разбирайте изделие самостоятельно.
3. Не устанавливайте изделие вблизи нагревателей и в условиях повышенной влажности.
4. Установка изделия неквалифицированным персоналом запрещается.

2. Название компонентов и их функции

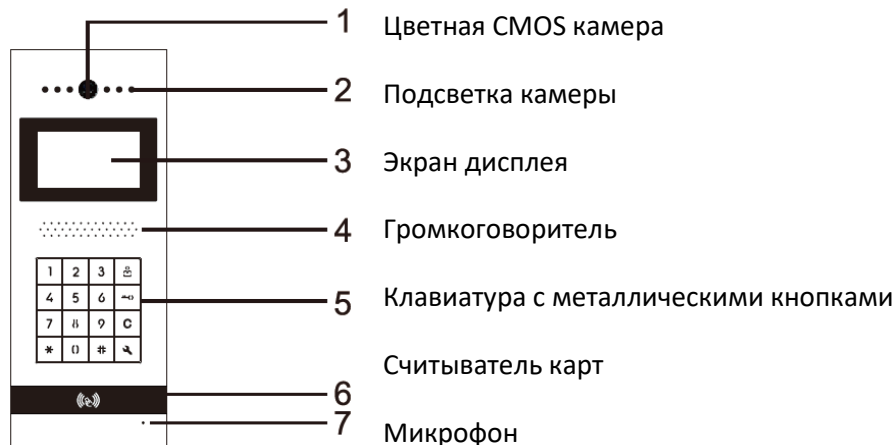

Подключения на задней стенке

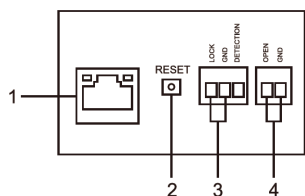

1. Разъем RJ45 для подключения к многоквартирной системе
2. Кнопка сброса
3. Клеммы подключения электрозамка
4. Клеммы подключения кнопки выхода

3. Особенности

- Панель из сплава, отлитого под давлением
- Нажимные металлические кнопки
- Встроенный считыватель карт формата EM
- Возможность подключения кнопки открывания замка
- Открывание замка по коду
- ЖКИ дисплей

4. Комплект поставки

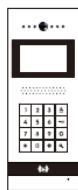

Панель



Инструкция



Осушитель



Крепеж



Дюбели



Ключ



Клеммная
колонка 1



Клеммная
колонка 2

5. Примеры схем многоквартирных систем

5.1 Многоподъездная система с несколькими панелями в каждом подъезде

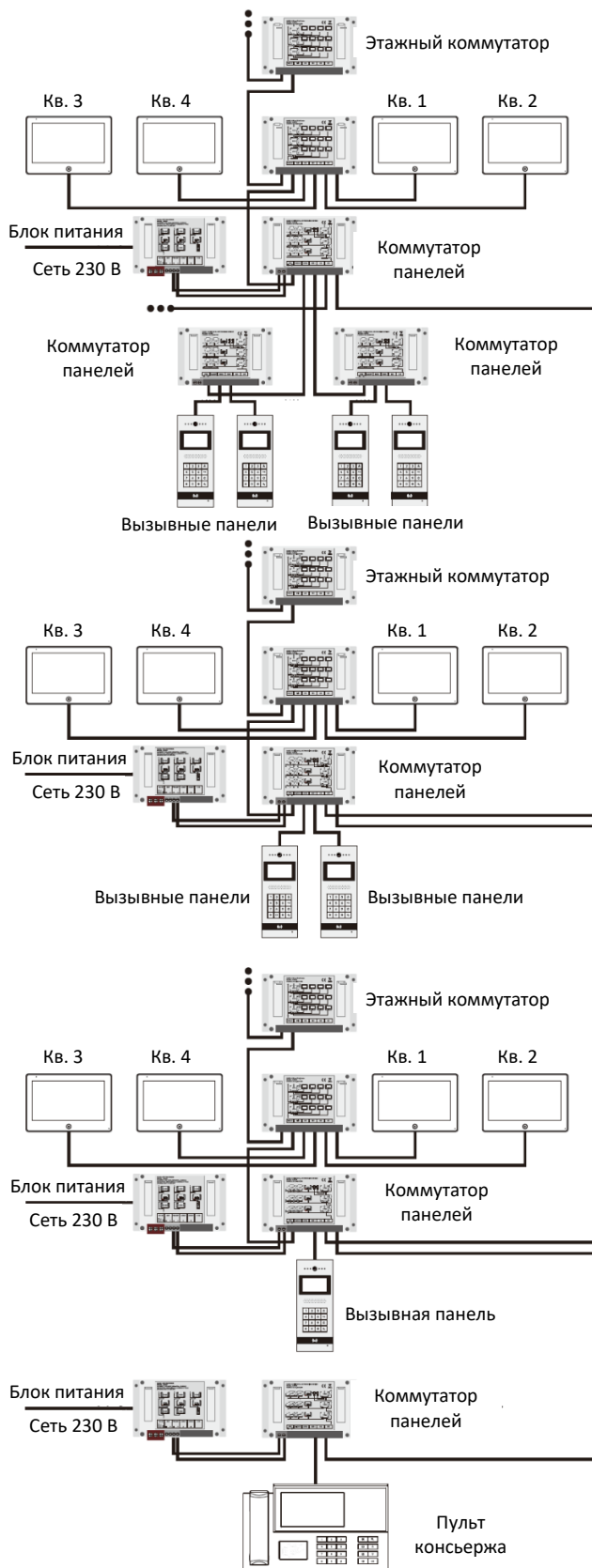

5.2 Система на один подъезд с одной вызывной панелью

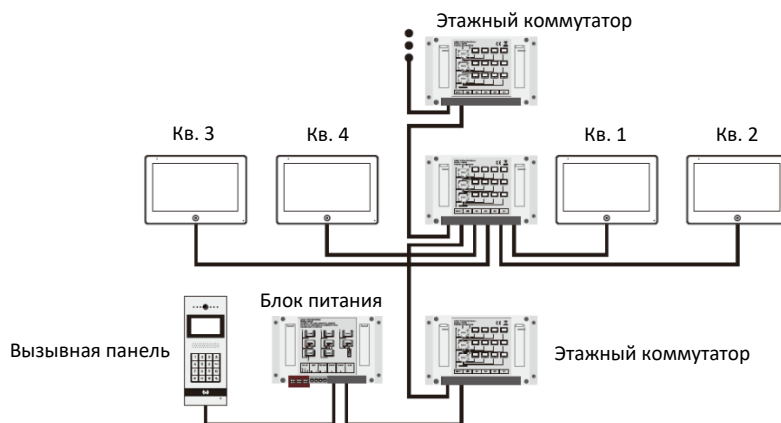

5.3 Подключение электрозамка

Электрозамок может открываться при подаче напряжения или закрываться при подаче напряжения. Тип замка задается в настройках вызывной панели.

Тип замка NO (НО) – нормально открытый, закрыт при поданном напряжении. При установке такого типа замка задайте время, на которое замок будет открываться.

Тип замка NC (НЗ) – нормально закрытый, открывается при поданном напряжении. Время открытого состояния зависит от конструкции электрозамка, многим моделям достаточно минимального времени 1 с. Такое же минимальное время задается, если замком управляет отдельный контроллер со своей установкой времени открывания замка.

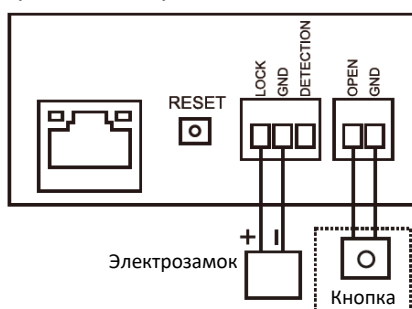

Внимание: «Кнопка» может устанавливаться для выхода из подъезда, если замок не открывается изнутри механически.

6. Установка

1. Проверьте место и высоту установки. Рекомендуемая высота до камеры составляет 1,5 – 1,6 метра.
2. Проводите все соединения при выключенном питании.
3. Просверлите отверстия для крепежа в стене.
4. Установите заднюю стенку вызывной панели на стену и закрепите ее шурупами.
5. Подключите кабели согласно схеме соединений системы.
6. Установите вызывную панель на заднюю стенку и закрепите ее винтами, пользуясь ключом из комплекта поставки.
7. Включите питание по окончании установки.

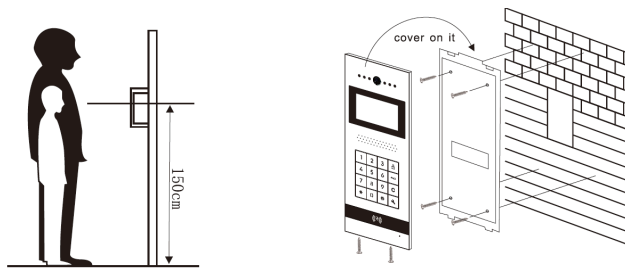

Разъем системной шины

Подключение панели в систему выполняется кабелем стандарта UTP CAT 5E, имеющим цельно медные жилы с сопротивлением не более 9 Ом на 100 метров. Кабель должен быть обжат в разъемы стандарта RJ45, по стандарту T568B. Максимальная длина сигнальной линии от блока питания или коммутатора вызывных панелей, до вызывной панели составляет 100 метров.

Назначение проводов в кабеле UTP

Контакт	1	2	3	4	5	6	7	8
Цвет	Белый/ Оранжев.	Оранжев.	Белый/ Зел.	Синий	Белый/ Синий	Зел.	Белый/ Коричн.	Коричн.
Сигнал	Видео +	Видео -	Аудио +	Пит. +	Пит. -	Аудио -	Дата -	Дата +

Внимание:

Подключение вызывной панели кабелем, имеющим алюминиевые жилы, не допускается.

Перед включением системы все соединения должны быть проверены LAN тестером.

7. Работа с системой

7.1 Как войти в меню настроек

Нажмите кнопку более чем на 2 секунды, согласно приглашению на дисплее введите пароль для входа в меню настроек. Заводская установка пароля: 000000.

7.2 Кнопки навигации по меню

Для навигации по меню настроек используйте следующие кнопки:

Нажимайте кнопку «*» для перемещения курсора вверх.

Нажимайте кнопку «#» для перемещения курсора вниз.

Нажимайте кнопку «0» для изменения параметра.

Нажимайте кнопку «C» для выхода из меню.

7.3 Просмотр видео с панели

Пользователь может просматривать видео с вызывной панели. Коротко нажмите на мониторе кнопку просмотра, на дисплее монитора появится изображение. Пользователь может нажать кнопку разговора для включения аудио и разговаривать через вызывную панель. Во время разговора пользователь может нажать кнопку открывания замка для открывания электрозамка, подключенного к вызывной панели.

Примечание: Можно просматривать видео только от основной панели (№1) своего подъезда, если в системе несколько вызывных панелей.

7.4 Вызов с панели

1. Введите номер квартиры, согласно инструкции на дисплее вызывной панели, кратко нажмите кнопку «#» для подтверждения. Изображение посетителя появится на мониторе вызываемой квартиры,



прозвучит сигнал вызова. После ответа абонента на вызов установится двусторонняя аудиосвязь между посетителем и абонентом. Абонент может открыть электрозамок нажатием на кнопку открывания замка монитора. Посетитель в любой момент может отменить вызов или прекратить разговор нажатием кнопки «С». Если набран номер несуществующей квартиры, на дисплее вызывной панели появится соответствующее сообщение.

- Посетитель может кратко нажать кнопку  для вызова консьержа (в системе должен быть установлен и запрограммирован пульт консьержа).

Пример информационного сообщения на дисплее вызывной панели:

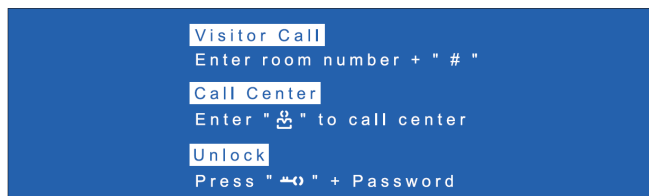

7.5 Программирование номеров квартир

- Войдите в меню настроек вызывной панели, включите режим «Отладка» (установите значение для пункта «Отладка»). Выйдите из меню настроек.
- Войдите в меню настроек монитора и убедитесь, что адрес устройства установлен как «Комната 1».

Пример меню настроек монитора:

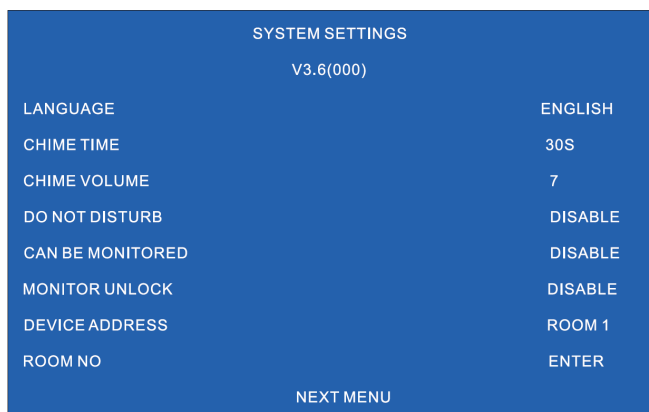

- Найдите в меню настроек монитора пункт установки номера квартиры (в предыдущем примере это последний пункт). Войдите в этот пункт и установите номер квартиры. Введите 4 цифры номера, как на рисунке ниже (используйте реальный номер квартиры).



Пример номера квартиры:

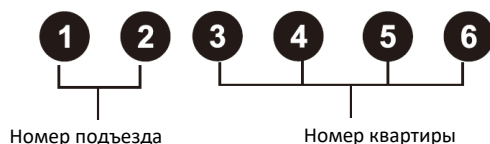

- После установки всех номеров квартир, выключите режим отладки в меню настроек вызывной панели (установите значение для пункта «Отладка»). Выйдите из меню настроек.

Примечание: Любой номер квартиры может быть задан, как пульт консьержа.



7.6 Меню настройки адресов

Вид меню настройки адресов:

Address	
Apt Digit	4
Unit No.	01
H. Door No.	4
Entrance Mode	<input checked="" type="checkbox"/>
1st Apt. No	0001
End Apt. No	0001

Адресация	Длина № кв.	Длина номера квартиры может быть установлена до 4 цифр
	Область №	Номер области может быть от 0 до 9. Используется в системах из нескольких групп домов (для будущего использования).
	№ дома	Номер подъезда или дома может быть от 1 до 99
	Адрес NH	Номер вызывной панели, если в одном подъезде несколько вызывных панелей
	Режим подъезда	Включается для домов с несколькими подъездами и сквозной нумерацией квартир. После включения можно задать доступные номера квартир. В меню появится шесть интервалов для номеров квартир, для каждого интервала задается Начало и Конец. При наборе номера квартиры, имеющемся в заданном интервале, вызов доступен. При наборе номера квартиры за пределами заданных интервалов, вызов недоступен. С пульта консьержа набирается номер подъезда + номер квартиры.
	№ консь.	Номер пульта консьержа задается от 000001 до 999999. При нажатии кнопки вызова консьержа на вызывной панели происходит автоматический набор этого номера.
	Выход	Выход из меню «Адресация»

7.7 Открывание электрозамка с помощью карт

Если зарегистрированная карта подносится к считывателю вызывной панели, зуммер панели выдает сигнал и на дисплее появляется сообщение «Входите». Электрозамок открывается.

Вид меню «Карта»

Card Manage	
Register Card	
Delete Card	
Del All Card	

Карта	Прописать кар.	Регистрация карт в панели. Можно зарегистрировать до 2048 карт. Выберите этот пункт, введите номер квартиры и поднесите карты к считывателю вызывной панели.
	Удалить кар.	Удаление карт по номеру квартиры. Выберите этот пункт, введите номер квартиры и нажмите кнопку «#» для удаления всех карт, зарегистрированных для этой квартиры.
	Удал. все кар.	Выберите этот пункт для удаления всех карт (для всех квартир).
	Выход	Выход из меню «Карта»

7.8 Меню «Пароль»

Согласно информации на дисплее вызывной панели, короткое нажатие кнопки и ввод действующего кода для открывания замка позволяет открыть замок двери, на дисплее появится сообщение «Входите».

Примечание: Функция открывания замка кодом может быть выключена в меню настроек.

Заводская установка кода открывания замка: 000000.



Вид меню «Пароль»

Password	
	<input checked="" type="checkbox"/>
PW Digit	6
Unlock PW	000000
SYS PW	000000
Exit	

Пароль	Код дост.	Включение и выключение функции открывания замка по коду доступа.
	Длина кода	Длина кода доступа, введите цифру, соответствующую длине кода доступа. Длина может быть от 4 до 6 цифр.
	Код досту.	Введите код доступа для открывания замка в диапазоне 000000 – 999999 (для длины кода 6 цифр)
	Сист. код	Код входа в меню настроек можно установить в диапазоне 000000 – 999999. Длина всегда 6 цифр. Если вы забыли код входа в меню настроек, нажмите кнопку сброса на несколько секунд и код входа в меню настроек вернется к заводской установке (000000)
	Выход	Выход из меню «Пароль»

7.9 Меню «Замок»

Вид меню «Замок»

Lock	
Lock type	NO
Unlock time	05
Door check	<input checked="" type="checkbox"/>
Sound Alarm	<input checked="" type="checkbox"/>
Delay Time	01
Exit	

Замок	Тип замка	Заводская установка NO. Замок, запираемый подачей напряжения. Можно установить значение NC (отпираемый подачей напряжения)
	Время откр.	Время открывания замка, можно задать значения от 1 до 20 секунд. Для электромеханических замков рекомендуется устанавливать время не более 2 секунд, во избежание перегорания катушек замка.
	Сост. дверей	Выключено в заводской установке. При включении панель будет контролировать состояние двери и время в течение которого она открыта (требуется установка датчика положения двери)
	Сигнал тревоги	Выключено в заводской установке. При включении панель будет выдавать звуковой сигнал при нарушении режима работы двери.
	Время задержки	Заводская установка 1 секунда. Время задержки может быть от 1 до 99 секунд.
	Выход	Выход из меню «Замок»



7.10 Меню «Отладка»

Вид меню «Отладка»



Отладка	Громкость	Уровень громкости для панели. Заводская установка 5, допустимые значения 1 - 9
	Усил. видео	Функция усиления видео сигнала. Заводская установка – выключено. Если длина кабеля более 50 метров или изображение размыто, вы можете включить усиление видео сигнала.
	Отладка	Выключено в заводской установке. Включайте эту функцию для установки номеров квартир для мониторов абонентов.
	Адрес	Используется для проверки номеров квартир мониторов, каждые 4 строки показывают номера квартир мониторов, подключенных к этажному коммутатору. Если в строке отображается NU, значит к этому выходу этажного коммутатора не подключен монитор. По окончании проверки дублирующиеся номера квартир будут подсвечены белым.
	Выход	Выход из меню «Отладка»

7.11 Меню «Информация»

Вид меню «Информация»

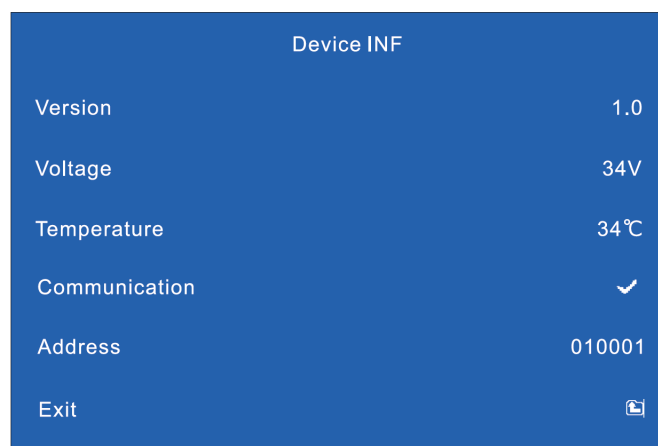

Отладка	Версия	Версия прошивки вызывной панели
	Напряжение	Напряжение питания вызывной панели, нормой считается, если более 18 В
	Температура	Текущая температура вызывной панели
	Связь	Отображается статус связи панели с остальной системой
	Адресация	Отображается текущий адрес вызывной панели в системе
	Выход	Выход из меню «Информация»

8. Характеристики

№	Параметр	Значение
1	Напряжение питания	18 – 36 В постоянного тока
2	Потребление	380 мА (работа), 80 мА (ожидание)
3	Рабочая температура	- 30 + 60 град.С
4	Рабочая влажность	0 – 95%
5	Разрешение дисплея	480 x 272
6	Камера	CMOS, цветная, ¼ дюйма
7	Разрешение камеры	480 твл
8	Подсветка	Есть, белая
9	Угол обзора	92 градуса по горизонтали
10	Подключение к системе	Кабель CAT-5, разъем RJ45
11	Поддержка электрозамков	Замки на 12 В, не более 400 мА
12	Считыватель	Есть, формат EM
13	Количество карт	2048
14	Размер корпуса	370 x 145 x 34 мм
15	Размер врезной коробки	351 x 126 x 35 мм
16	Вес	2,22 кг

Содержание драгоценных материалов: не требует учёта при хранении, списании и утилизации.

Производство: Китай

8. Сведения о сертификации

Изделие соответствует требованиям технических регламентов Таможенного союза ТР ТС 020/2011 и ТР ТС 004/2011

9. Правила хранения и транспортировки

Хранение изделия в потребительской таре должно соответствовать условиям хранения 1 по ГОСТ. В помещениях для хранения изделия не должно быть паров кислот, щёлочи, агрессивных газов и других вредных примесей, вызывающих коррозию. Устройства в транспортной таре перевозятся любым видом крытых транспортных средств (в железнодорожных вагонах, закрытых автомашинах, трюмах и отсеках судов, герметизированных отапливаемых отсеках самолетов и т.д.) в соответствии с требованиями действующих нормативных документов.

10. Утилизация

Изделие утилизировать как бытовую технику без принятия специальных мер защиты окружающей среды.



11. Техническое обслуживание

Техническое обслуживание изделия должно проводиться не реже одного раза в год электромонтерами, имеющими группу по электробезопасности не ниже 3.

Ежегодные работы по техническому обслуживанию включают:

- а) проверку работоспособности изделия, согласно инструкции по монтажу;
- б) проверку целостности корпуса изделия, надёжности креплений, контактных соединений;
- в) очистку корпуса изделия от пыли и грязи.

12. Гарантийные обязательства и техническая поддержка

Изготовитель гарантирует соответствие изделия требованиям эксплуатационной документации при соблюдении потребителем правил транспортирования, хранения, монтажа и эксплуатации. Средний срок службы изделия – не менее 5 лет.

Предприятие-изготовитель гарантирует работу изделия в течение 38 месяцев с момента продажи.

При отсутствии документа, подтверждающего факт приобретения, гарантийный срок исчисляется от даты производства.

Гарантийные обязательства считаются недействительными, если причиной выхода изделия из строя явились: механическое повреждение корпуса; электрический пробой входного/выходного каскада; ошибка при установке.

В случае появления неисправности или некорректной работы изделия свяжитесь с нашей службой техподдержки по телефонам 8(495)-223-01-00, 8(800)7700415 или по электронной почте support@accordsb.ru.

Сервисный отдел компании АккордТек находится по адресу: 127410, г. Москва, Алтуфьевское шоссе, дом 41А, стр. 2, пом.22.

Производитель не гарантирует, что изделие будут работать должным образом с оборудованием других производителей, и не дает гарантий и представлений, подразумеваемых или выраженных, относительно качества, рабочих характеристик, или работоспособности изделия при использовании его для целей, не предусмотренных производителем. Производитель старался сделать этот документ наиболее точным и полным, и, тем не менее, он отказывается от ответственности за любые опечатки или пропуски, которые, возможно, произошли. Информация в любой части данного документа изменяется без предварительного уведомления. Производитель не берет на себя никакой ответственности за любые неточности, которые могут содержаться в этом документе и не берет на себя ответственности и не гарантирует выпуска обновлений или сохранения без изменений, какой либо информации в настоящем документе, и оставляет за собой право производить изменения в этом документе и/или в изделиях, описанных в данном документе, в любое время без уведомления. При обнаружении ошибок, опечаток или неточностей в данном документе, пожалуйста, сообщите об этом в службу технической поддержки.