

МНОГОКВАРТИРНАЯ ВЫЗЫВНАЯ ПАНЕЛЬ

ПАСПОРТ И РУКОВОДСТВО ПО ЭКСПЛУАТАЦИИ

TS-VPS-EM lux WG
TS-VPS-MF lux WG

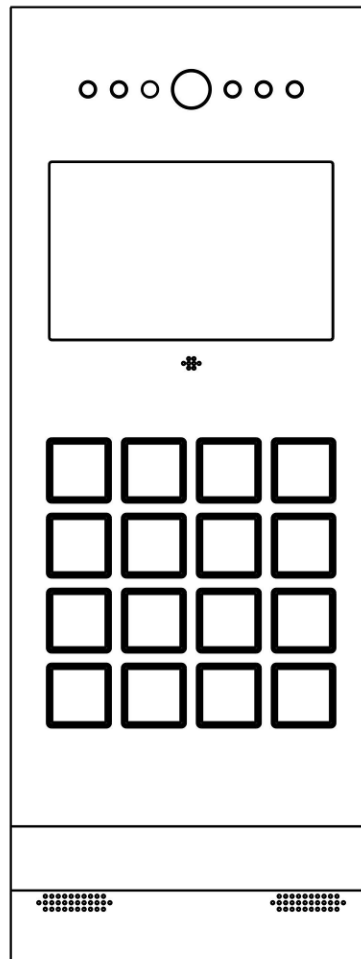

Версия прошивки 4.25

- * Спасибо за приобретение нашей продукции.
- * Пожалуйста, внимательно прочитайте данное руководство перед использованием изделия, точно соблюдайте правила эксплуатации изделия.
- * Производитель не несет ответственности за любой вред, нанесенный вследствие неправильного использования изделия.



Оглавление

Предупреждения	1
Общее описание и назначение изделия	1
Комплект поставки	1
Обозначения и назначение частей вызывной панели.....	2
Подключение сигнальной линии	3
Подключение дополнительных устройств.....	4
Цветовая маркировка проводов выхода Wiegand-26:	5
Примеры подключения выхода Wiegand-26 к контроллеру СКУД.....	5
Установка вызывной панели	7
Типовые схемы подключения панели.....	8
Нумерация	11
Вызов от посетителя.....	12
Режим просмотра подъездной вызывной панели.....	12
Открытие двери подъезда кодом.....	13
Открытие двери подъезда картой (брелоком) доступа.....	13
Изменение номеров квартир в настройках мониторов.....	13
Системные настройки	14
Основные технические характеристики	20
Правила хранения и транспортировки	20
Утилизация	20
Техническое обслуживание	21
Гарантийные обязательства	21
Сведения о сертификации.....	21
Приложение 1. Примеры настроек вызывных панелей при работе в доме с общей территорией.....	22
Приложение 2. Габаритный чертеж монтажного бокса.....	25
Приложение 3. Габаритный чертеж вызывной панели.....	26
Приложение 4. Светодиодная индикация модулей системы.....	27



Предупреждения

- Внимательно прочитайте данное руководство перед началом монтажа изделия
- Не разбирайте, не ремонтируйте и не модифицируйте изделие самостоятельно.
- Во избежание повреждения панели все соединения должны производиться в соответствии с приложенными схемами.
- Все подключения должны производиться при отключенном питании.
- Перед включением панели все соединения должны быть проверены LAN тестером.

Общее описание и назначение изделия

Вызывная панель является устройством бытового назначения. Вызывная панель работает только в составе многоквартирной видеодомофонной системы. Вызывная панель предназначена для установки снаружи помещения для общения с посетителем через монитор видеодомофона или аудиотрубку. Для обеспечения дистанционного открывания двери (калитки) к вызывной панели может быть подключен замок или контроллер СКУД.

Панель имеет стандартный выход Wiegand-26, на который передаются все коды считанных карт (брелоков), вне зависимости, занесены они в память панели или нет. Выход Wiegand-26 может быть подключен к любому контроллеру СКУД, поддерживающему данный протокол, для интеграции панели в общую систему.

Выпускаются следующие модификации вызывной панели:

TS-VPS-EM lux – со считывателем карт или брелоков формата EM-MARIN

TS-VPS-MF lux – со считывателем **брелоков** формата Mifare Classic 1K (чтение UID)

Внимание: Дальность считывания карт или брелоков в панели TS-VPS-EM lux и брелоков в панели TS-VPS-MF lux зависит от их конструкции, производителя и т.д. и может составлять менее 1 см. Карты и брелоки не входят в комплект поставки панелей и приобретаются отдельно.

Комплект поставки

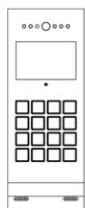

Вызывная панель с боксом Винт М3х6 - 4шт. Шестигранный ключ Дюбели 4шт. Шуруп 3,5х30 - 4шт.

Обозначения и назначение частей вызывной панели

Вид спереди

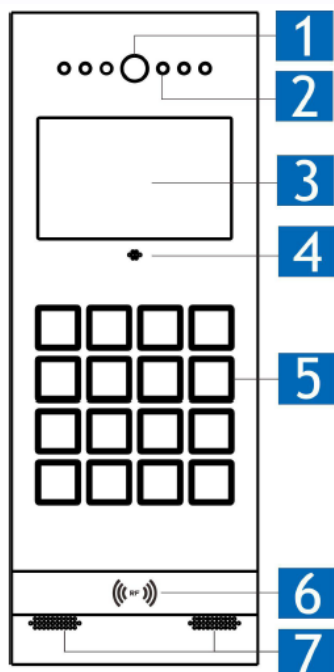

1	Видеокамера
2	Белая адаптивная подсветка
3	Дисплей
4	Микрофон
5	Наборное кнопочное поле
6	Считыватель карт, брелоков
7	Динамик

Вид сзади

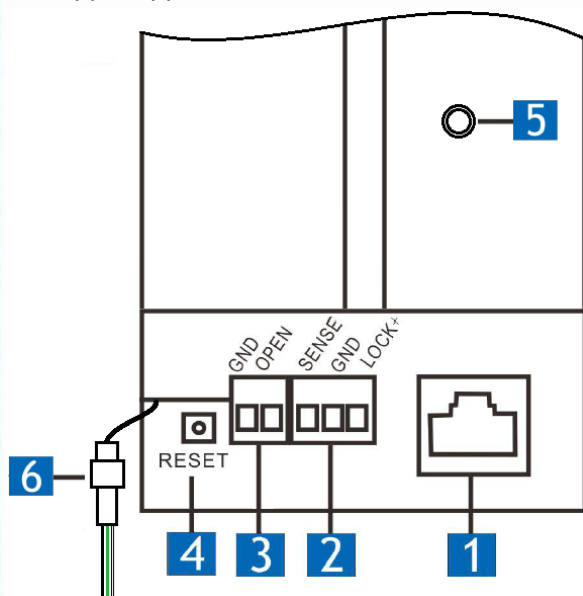

1	Разъем RJ45 для подключения к системе
2	Разъем подключения замка и датчика положения двери
3	Разъем для подключения кнопки выхода
4	Кнопка сброса системного пароля
5	Кнопка контроля снятия панели
6	Выход Wiegand-26

Внимание: панель должна быть установлена в монтажный бокс, идущий в комплекте, и закреплена в нем в соответствии с разделом «Установка вызывной панели», при этом обеспечивается постоянное нажатие кнопки контроля снятия панели. Если панель установлена не плотно или бокс модифицирован, то кнопка может быть не нажата и панель начнет издавать продолжительный звуковой сигнал тревоги.

Подключение сигнальной линии

Подключение панели в систему выполняются кабелем стандарта UTP CAT 5E, имеющим цельно медные жилы с сопротивлением не более 9 Ом на 100 метров.

Кабель должен быть обжат в разъемы стандарта RJ45, по стандарту T568B.

Максимальная длина сигнальной линии:

1. От панели TS-VPS-xx lxx до блока питания TS-PW или TS-NH: не более 100 метров.
2. От первого TS-PW до последнего TS-NV в стойке: не более 300 метров.
3. От TS-NV до TS-NC: не более 50 метров.
4. От первого TS-NH до последнего TS-NH: не более 1000 метров.

Назначение проводов в кабеле UTP:

1 – 8

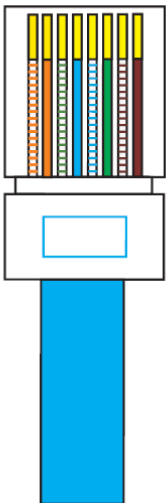

Номер	Цвет	Сигнал
1	Бело-оранжевый	Видео +
2	Оранжевый	Видео -
3	Бело-зеленый	Аудио +
4	Синий	Питание +
5	Бело-синий	Питание -
6	Зеленый	Аудио -
7	Бело-коричневый	Данные -
8	Коричневый	Данные +

Внимание:

- Подключение вызывной панели кабелем имеющим алюминиевые жилы **не допускается**.
- Перед включением системы все соединения должны быть проверены LAN тестером.

Подключение дополнительных устройств

Кнопка выхода

На вход может быть подключена любая нормально разомкнутая кнопка. При использовании внешнего контроллера СКУД, на вход кнопки выхода должны быть подключены нормально разомкнутые контакты реле, срабатывающие при открывании замка двери контроллером. Это необходимо для индикации открывания двери вызывной панелью.

Датчик двери

К вызывной панели может быть подключен датчик положения двери. Датчик двери может быть нормально разомкнутым или нормально замкнутым.

Тип датчика задается в настройках, нормально

разомкнутый обозначается символом , нормально замкнутый символом 

Если в настройках разрешена работа датчика двери и подача сигнала тревоги и дверь оставлена открытой более установленного времени (от 15 до 250 секунд), панель начнет выдавать короткие звуковые сигналы.

Внимание: если датчик двери не установлен, не разрешайте его работу в настройках, т.к. это может вызвать неконтролируемую подачу сигнала тревоги.

Замок

К вызывной панели может быть подключен замок управляемый как снятием напряжения, так и подачей напряжения.

При использовании замка открывающимся снятием напряжения в настройках тип замка должен быть установлен как: . При этом потребляемый замком ток не должен превышать 350мА.

При использовании замка открывающимся подачей напряжения в настройках тип замка должен быть установлен как: . При этом потребляемый замком ток не должен превышать 500мА.

Внимание:

1. Для большинства электромеханических замков, открываемых подачей напряжения, во избежание повреждения катушек замка, не устанавливайте время замка больше 1 секунды.
2. В случае использования замков имеющих большой потребляемый ток, необходима установка дополнительного блока питания с промежуточным реле для коммутации замка.

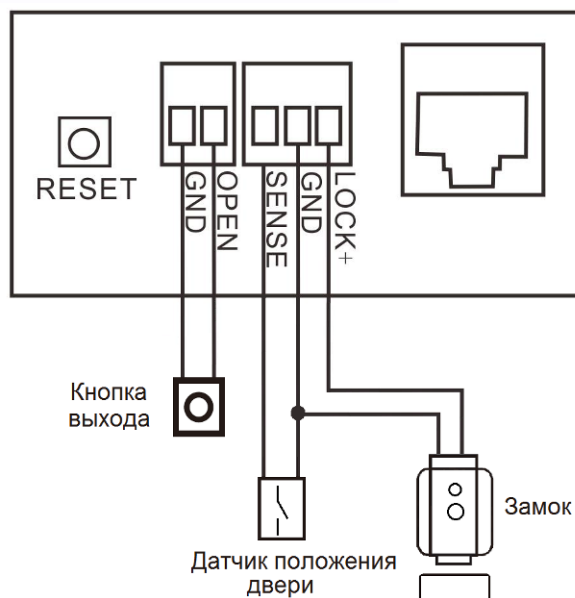

Цветовая маркировка проводов выхода Wiegand-26:

Черный	– GND (общий)
Зеленый	– D0
Белый	– D1

Примеры подключения выхода Wiegand-26 к контроллеру СКУД

Внимание:

1. Код открывания двери, набираемый на вызывной панели и состояние датчика открывания двери, не передаются на выход Wiegand-26.
2. На выход Wiegand-26 передаются все коды карт/брелоков подносимых к считывателю, вне зависимости от того, занесены они в память панели или нет.
3. Если карты занесены в память панели, то считывание карты будет сопровождаться звуковым сигналом, если карты не занесены в память панели звуковых сигналов не будет.

Вариант 1 Управление замком двери от вызывной панели

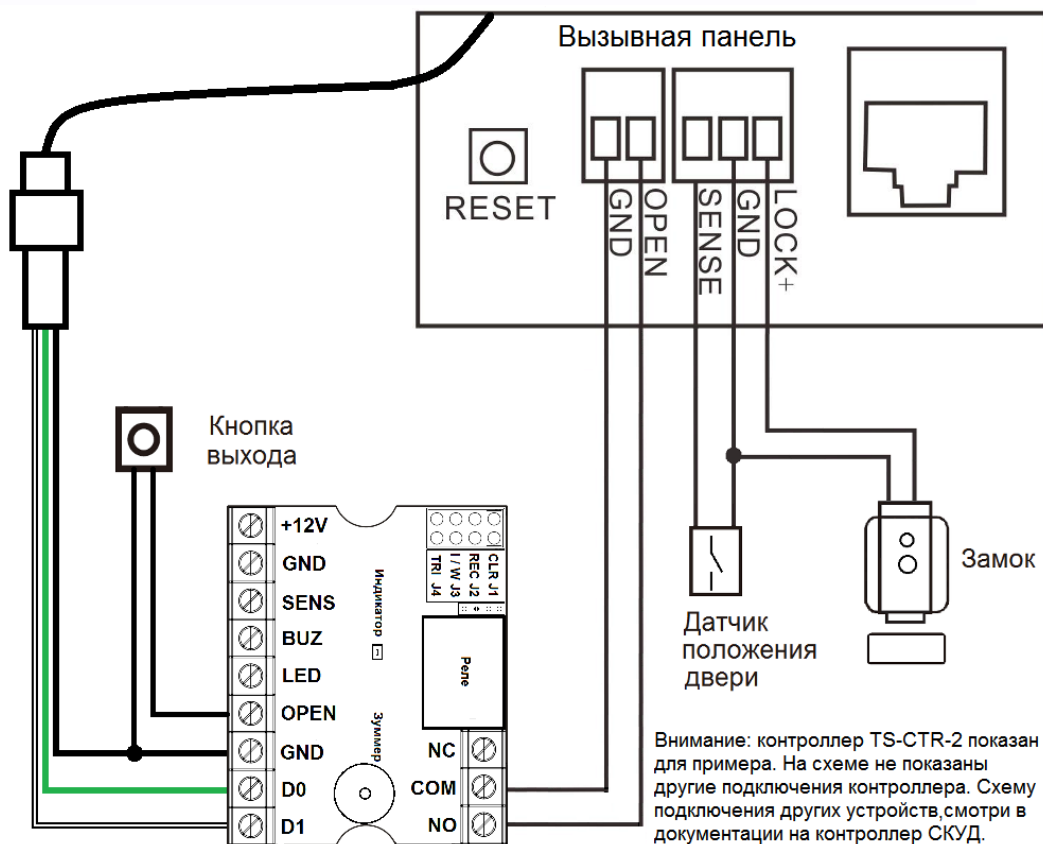

Вариант 2 Управление замком двери от контроллера СКУД

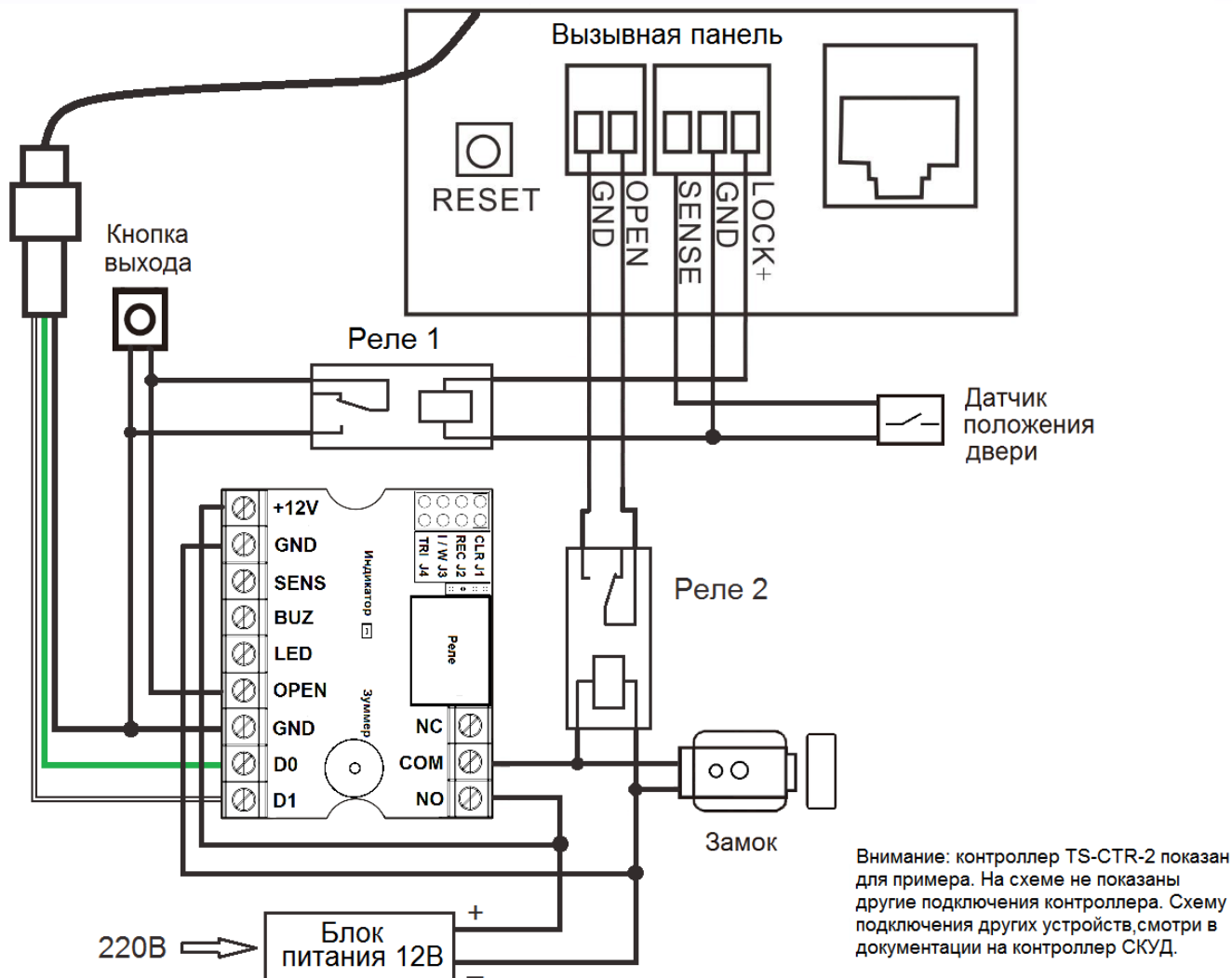

Примечания:

1. Реле 1 предназначено для передачи команды открывания двери от абонентских устройств (мониторов или трубок) на контроллер СКУД.
2. Реле 2 предназначено для передачи команды открывание замка от контроллера СКУД на вызывную панель для отображения на дисплее панели сообщения об открывании двери и подачи звукового сигнала открывания двери.
3. На схеме показан пример подключения электромеханического замка, если используется замок другого типа, то схему подключения замка смотри в инструкции на контроллер.

Установка вызывной панели

Общие рекомендации

1. Для получения качественного изображения, избегайте установки вызывной панели в местах с прямой солнечной засветкой или напротив окон.
2. Рекомендуемая высота установки панели 1,5 – 1,6 м от пола.
3. Не включайте питание всех устройств до окончания установки и выполнения всех подключений.

Установка панели

1. Подготовьте нишу в стене размером 359 x 128мм для установки монтажного бокса (чертеж монтажного бокса приведен в Приложении 2 данной инструкции).
2. Прodelайте в стене отверстия под соединительные провода и выведите провода в нишу для монтажного бокса.
3. Установите и закрепите монтажный бокс ① в нише с помощью дюбелей и шурупов.
4. Подключите соединительные провода к разъемам панели.
5. Установите панель ② в монтажный бокс и заверните фиксирующие винты ③.
6. Установите верхнюю и нижнюю декоративные заглушки ④.

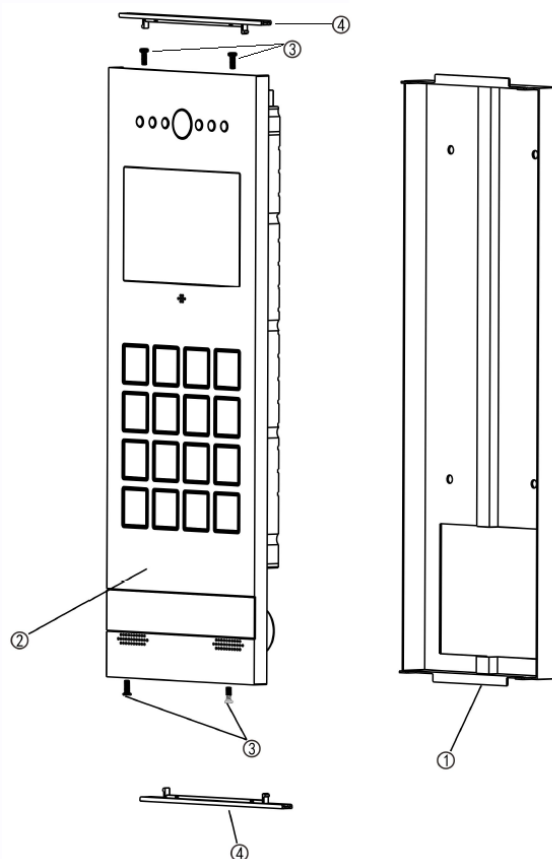

При необходимости демонтажа панели, аккуратно, с помощью тонкой, плоской отвертки снимите верхнюю и нижнюю декоративные заглушки ④. Выверните фиксирующие винты ③.

Внимание: При установке панели должно быть обеспечено постоянное нажатие кнопки контроля снятия панели 5 (см. раздел «Обозначения и назначение частей вызывной панели», вид сзади). Если панель установлена не плотно или бокс модифицирован, то кнопка может быть не нажата и панель начнет издавать продолжительный звуковой сигнал тревоги.

Типовые схемы подключения панели

Один подъезд с одним входом и питанием монитора от стояка системы

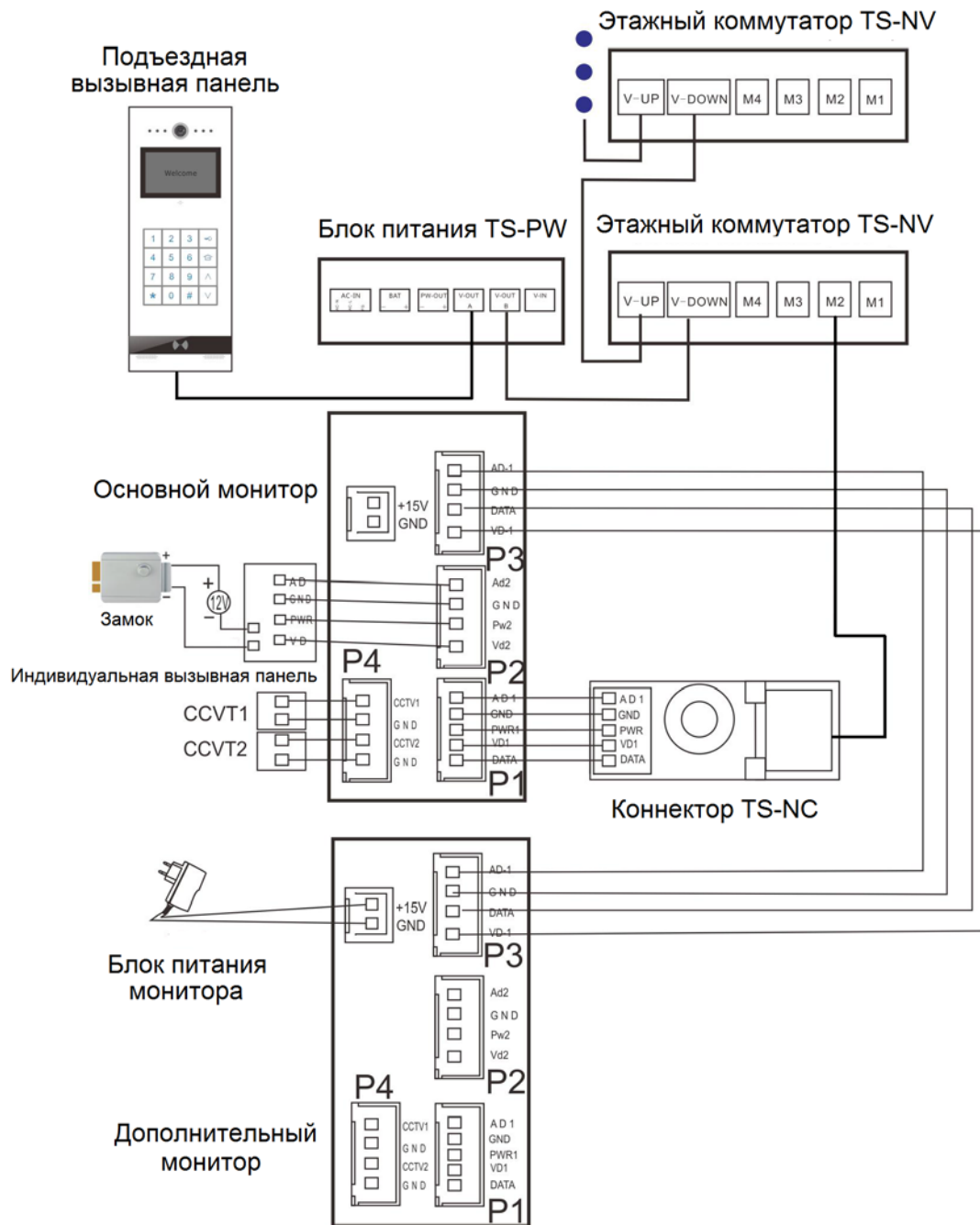

Внимание: от системы могут быть запитаны следующие мониторы: серия LILU, серия Slim, серия Tango, Sherlock, Stark, а также трубка TS-AD Tantos. Возможное количество подключаемых мониторов и этажных коммутаторов к одному TS-PW, смотри в таблице, в инструкции на блок питания TS-PW.

Один подъезд с двумя входами.

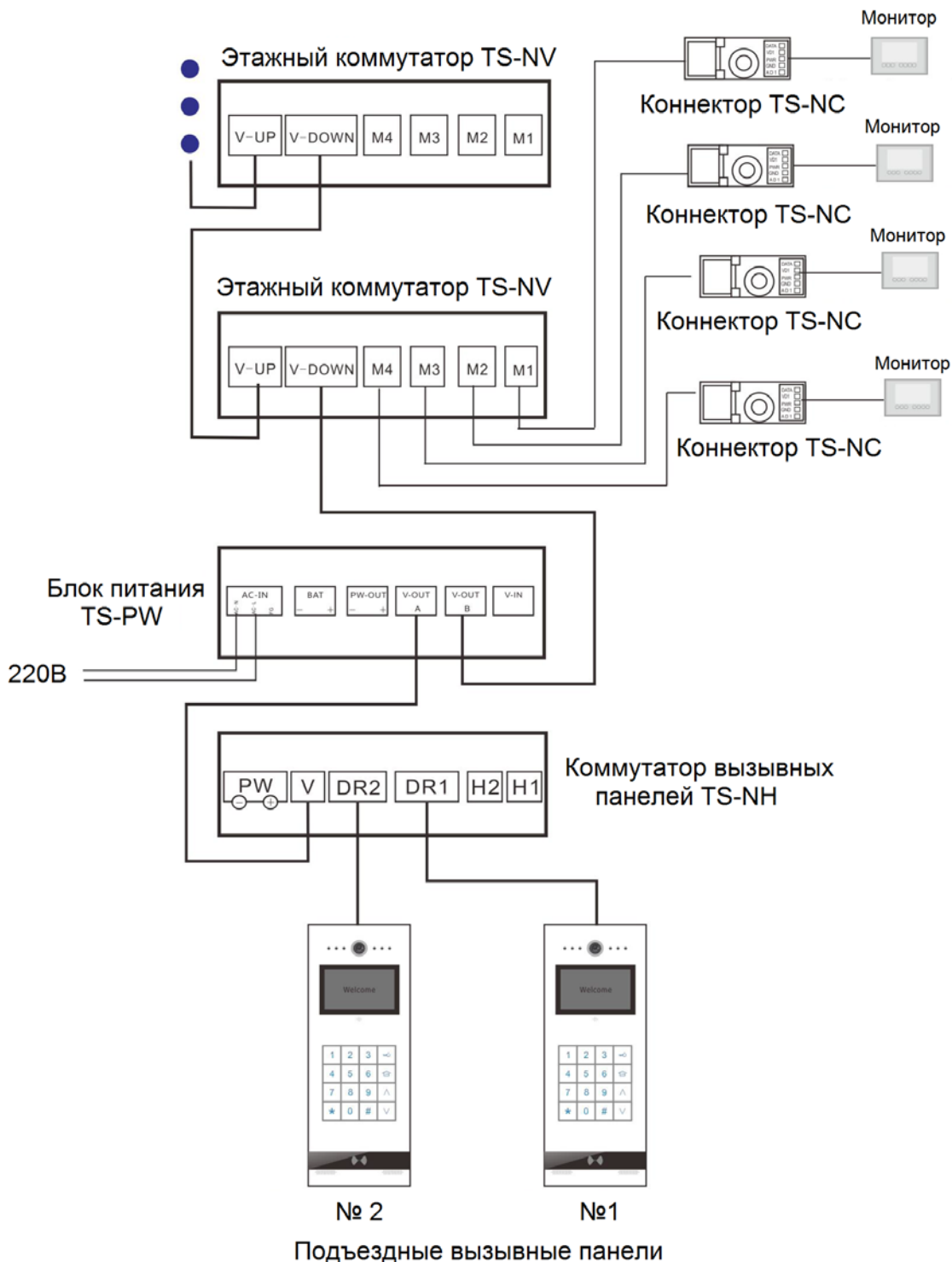

Внимание: номера панелей, установленные в настройках, должны совпадать с адресом порта TS-NH.

Один подъезд с 8-ю вызывными панелями

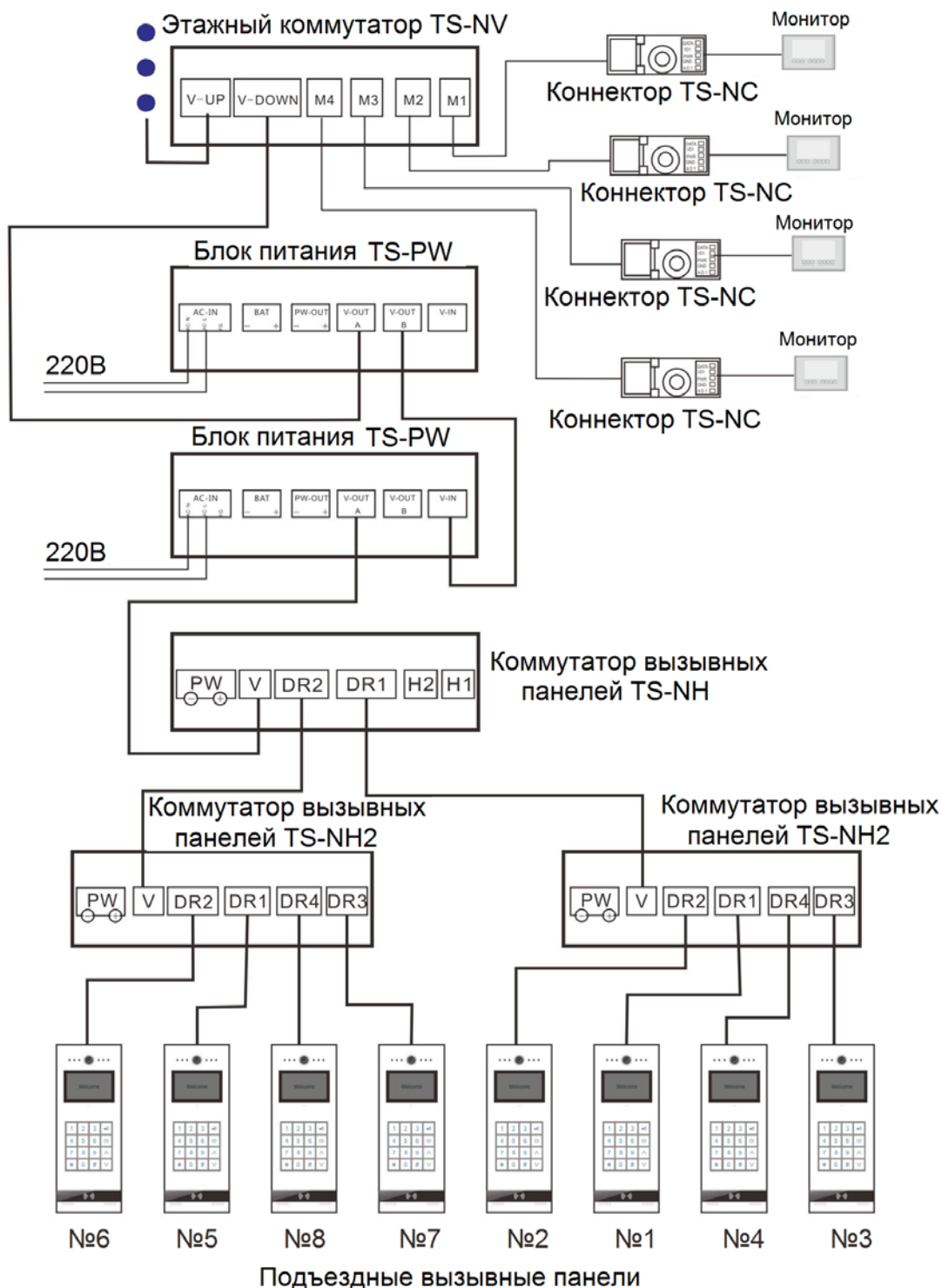

Внимание: номера панелей, установленные в настройках, должны совпадать с адресами портов TS-NH2, как показано на рисунке.

Нумерация

Вызывная панель может работать в двух различных режимах нумерации, задаваемых в настройках панели.

1. Полный номер квартиры

При данной нумерации номер квартиры может содержать до 8 цифр включающих номер дома, подъезда, этажа и квартиры.

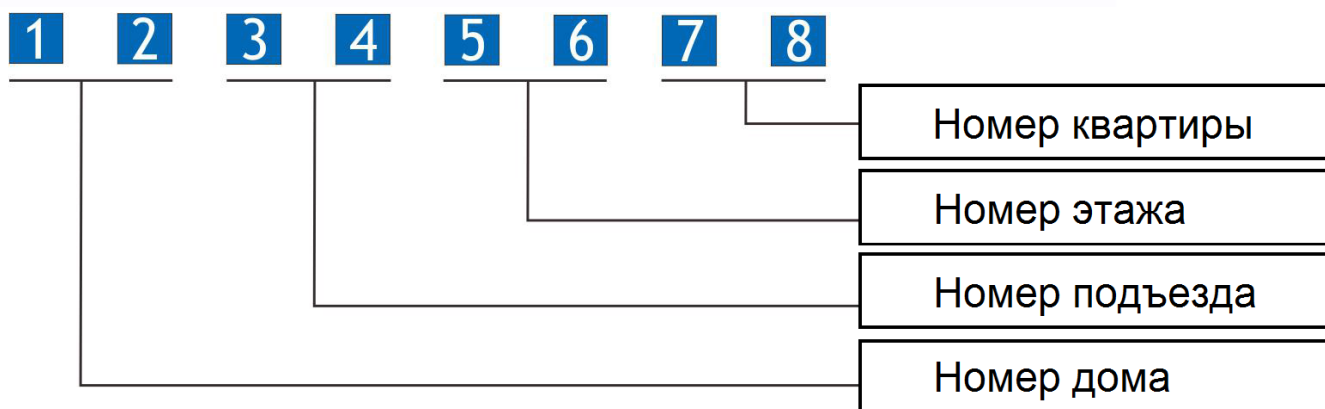

2. Последовательная нумерация

При данной нумерации номер квартиры может содержать номер дома и номер квартиры.

Необходимость набора номера дома, при вызове квартиры, определяется в настройках (см. пункт «Дл.№ дома», если установлено значение 0, номер дома не набирается).

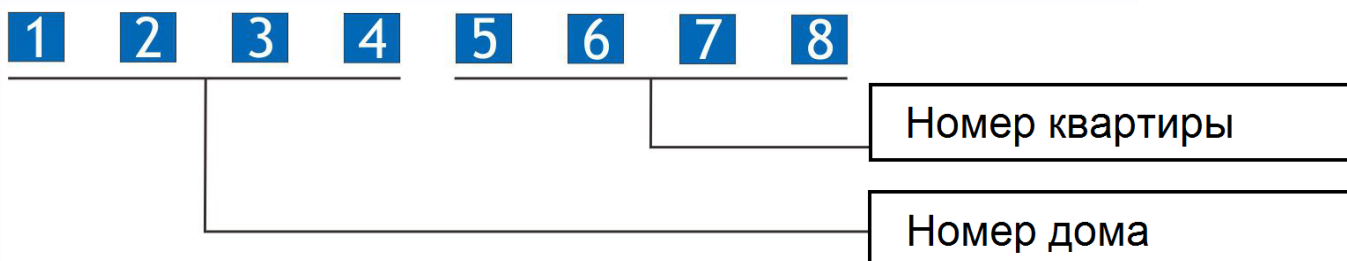

Вызывная панель может иметь 2 различных варианта работы:

Опция «Общая панель» выключена - обычный режим, панель может совершать вызовы только в своем подъезде.

Опция «Общая панель» включена - панель может совершать вызовы в любой подъезд жилого комплекса. В зависимости от выбранной системы нумерации, может требоваться ввод дополнительных цифр номера дома или подъезда перед номером квартиры.

Примеры нумерации смотри в Приложении 1.

Вызов от посетителя

1. Введите номер квартиры и нажмите кнопку # для вызова нужной квартиры. Вызов с изображением посетителя будет передан в соответствующую квартиру. Для ответа на вызов жилец должен снять трубку или нажать соответствующую кнопку. Жилец после ответа на вызов может открыть дверь подъезда, если она оборудована замком. Посетитель может отменить вызов или прекратить разговор в любой момент нажатием кнопки *. Если посетитель ввел номер несуществующей квартиры, на дисплее панели появится сообщение о том, что набран несуществующий номер квартиры.
2. Если в системе установлен пульт консьержа, его можно вызвать, нажав кнопку  или нажав кнопки 0 и #. Пульт консьержа может быть любой монитор в системе, номер квартиры которого запрограммирован в настройках панели как пульт консьержа. В качестве пульта консьержа рекомендуется использовать монитор NEO Slim.

Режим просмотра подъездной вызывной панели

Если вызывная панель находится в режиме ожидания, жилец может нажать кнопку просмотра на мониторе для просмотра изображения от вызывной панели. Если при этом нажать кнопку разговора, то можно будет разговаривать с лицом, находящимся у вызывной панели.

Во время разговора, нажатие кнопки открывания двери на мониторе откроет замок двери.

Примечание: Монитор может подключаться для просмотра и разговора только к индивидуальной вызывной панели или к подъездной вызывной панели с установленным номером 1.



Открывание двери подъезда кодом

Для открывания двери подъезда кодом, нажмите кнопку  и введите код. Если код правильный, замок двери подъезда разблокируется и на дисплее появится сообщение, приглашающее войти.

ПРИМЕЧАНИЕ:

- В настройках панели может быть запрещено открывание двери кодом.
- Код может быть общим (4 цифры) или задаваться, с помощью монитора жильца, индивидуально для каждой квартиры (6 цифр).

Смотри системные настройки системы.

Открывание двери подъезда картой (брелоком) доступа

Жилец может поднести зарегистрированную карту доступа (брелок) к считывателю на лицевой панели, чтобы открыть дверь, на дисплее панели появится приглашение войти. Если карта не зарегистрирована, то никакой реакции на карту не будет.

Внимание: считыватель в панели TS-VPS-MF Lux работает только с **брелоками** формата Mifare Classic 1K

Изменение номеров квартир в настройках мониторов

Внимание: Перед тем как устанавливать номер квартиры в мониторах, необходимо настроить пункты «№ квартиры» и «Нумерация» в вызывной панели подъезда, т.к. номер дома и номер подъезда, в номере квартиры, заполняются автоматически.

Изменение номера квартиры возможно только с панели с номером 1.

Для изменения номера квартиры, монитор должен быть подключен к домофонной системе.

В настройках панели нужно сделать следующее:

1. Войти в системные настройки панели
2. Найти пункт «Отладка» и войти в него
3. Включить функцию отладки, нажав на любую кнопку.
4. Выйти из пункта отладка, нажав на кнопку *
5. Выйти из настроек, нажав * повторно
6. На экране панели отобразится надпись «Настройка» В этом режиме можно менять номера квартир в мониторах. После изменения всех номеров квартир необходимо повторить все шаги заново и выключить функцию отладки в пункте «Отладка»

Системные настройки

Для входа в настройки вызывной панели, нажмите и удерживайте кнопку # 4 секунды, при появлении приглашения на дисплее, введите пароль для входа в меню системных настроек. (Заводская установка пароля **000000**).

В меню системных настроек используйте кнопки   для перемещения по меню, кнопку # для входа в меню и изменения переключающихся параметров и цифровые кнопки для ввода цифровых параметров. Кнопка * возвращает на предыдущее меню или служит для выхода из настроек.

№	Пункт меню	Функция	Описание
1	№ квартиры	Последов. №	Последовательная нумерация квартир. Включите эту функцию, если нумерация квартир должна быть последовательной и номер квартиры не будет включать в себя номер дома и этажа. При включении данной функции не будут отображаться следующие пункты: «Длина номера этажа» «Дом/Подъезд» и «Последний символ»
		Дом/Подъезд	Длина номера дома/подъезда может содержать от 0 до 4 цифр. Функция доступна при включенной опции «Общая панель» см. пункт меню «Нумерация». Функция недоступна при включении функции «Последовательная нумерация»
		Дл.№ этажа	Длина номера этажа может содержать одну или две цифры. Установите значение 0, если номер этажа не используется в номере квартиры. Если задана длина номера этажа, потребуется вводить номер этажа, перед номером квартиры. Функция недоступна при включении функции «Последовательная нумерация»
		Дл.№ дома	Длина номера дома может содержать от 0 до 4 цифр. Функция доступна при включении функции «Последовательная нумерация»
		Дл.№ квартиры	Длина номера квартиры может содержать от 1 до 4 цифр. При установке длины номера этажа отличной от 0, номер квартиры не может быть больше 2-х цифр. Установите значение в зависимости от используемой длины номера квартиры.
		Посл. символ	Последний символ. Если функция выключена, то последняя цифра номера квартиры отображается цифрой. Если функция включена, то последняя цифра номера квартиры отображается английской буквой. Цифры 0-9 будут отображаться как 0, A, B, C, D, E, F, G, H, I. Функция недоступна при включении функции «Последовательная нумерация»
	Выход	Выход из текущего меню на предыдущий уровень.	

№	Пункт меню	Функция	Описание
2	Нумерация	Общая панель	Назначение типа панели. Значение X означает, что панель будет работать в режиме подъездной панели. Значение ✓ означает, что панель будет работать в режиме общей панели (например, калитки).
		№ дома	Установка номера дома. При выключенном режиме последовательной нумерации диапазон установки: 00-99 При включенном режиме последовательной нумерации квартир диапазон установки: 0001-9999.
		№ подъезда	Установка номера подъезда. При выключенном режиме последовательной нумерации диапазон установки: 00-99 При включенном режиме последовательной нумерации квартир диапазон установки: 001-999.
		№ панели	Установка номера панели. Диапазон установки от 1 до 8. Если в подъезде установлена одна панель, то ее адрес всегда должен быть 1. Если установлено несколько панелей в одном подъезде, то у панелей не должно быть повторяющихся номеров. Подъездная панель с номером 1 считается главной для подъезда (стояка). Режим просмотра в мониторах позволяет просматривать изображение только от этой панели.
		Консьерж	Установка адреса пульта консьержа Диапазон установки: 00010001-99999999 Консьержем может быть назначен любой монитор, подключенный в системе. В системе с несколькими подъездами может быть несколько пультов консьержей.
		Диапаз. выз.	Диапазон вызовов Если тип панели установлен как «Общая», то будет отображаться пункт меню «Диапазон вызовов» для его настройки. Если панель работает в режиме подъездной, данный пункт меню отображаться не будет. Описание пункта «Диапазон вызовов» смотри ниже
		Диапаз. кварт.	Диапазон квартир Если включена функция последовательной нумерации квартир, пункт меню «Диапазон квартир» будет отображаться для его настройки. Если последовательная нумерация квартир выключена, пункт меню не отображается. Описание пункта «Диапазон квартир» смотри ниже.
		Выход	Выход из текущего меню на предыдущий уровень.



№	Пункт меню	Функция	Описание
2.1	Диапазон вызовов	Нач.№ кварт. 1	Задается начало первой группы набираемых номеров. Если учитываются номера этажей: номер первого существующего дома или подъезда. В режиме с последовательной нумерацией квартир: номер первой существующей квартиры
		Кон.№ кварт. 1	Задается конец первой группы набираемых номеров. Если учитываются номера этажей: номер последнего существующего дома или подъезда. В режиме с последовательной нумерацией квартир: номер последней существующей квартиры
		Нач.№ кварт. 2	Задается начало второй группы набираемых номеров. Если учитываются номера этажей: номер первого существующего дома или подъезда. В режиме с последовательной нумерацией квартир: номер первой существующей квартиры
		Кон.№ кварт. 2	Задается конец второй группы набираемых номеров. Если учитываются номера этажей: номер последнего существующего дома или подъезда. В режиме с последовательной нумерацией квартир: номер последней существующей квартиры
		Нач.№ кварт. 3	Задается начало третьей группы набираемых номеров. Если учитываются номера этажей: номер первого существующего дома или подъезда. В режиме с последовательной нумерацией квартир: номер первой существующей квартиры
		Кон.№ кварт. 3	Задается конец третьей группы набираемых номеров. Если учитываются номера этажей: номер последнего существующего дома или подъезда. В режиме с последовательной нумерацией квартир: номер последней существующей квартиры
		Выход	Выход из текущего меню на предыдущий уровень.
2.2	Диапазон квартир	Нач.№ кварт. 1	Задается начало первой группы номеров квартир
		Кон.№ кварт. 1	Задается конец первой группы номеров квартир
		Нач.№ кварт. 2	Задается начало второй группы номеров квартир
		Кон.№ кварт. 2	Задается конец второй группы номеров квартир
		Нач.№ кварт. 3	Задается начало третьей группы номеров квартир
		Кон.№ кварт. 3	Задается конец третьей группы номеров квартир
		Выход	Выход из текущего меню на предыдущий уровень.



№	Пункт меню	Функция	Описание
3	Замок	Тип замка	Установка типа замка При значении $\frac{1}{\circ\circ}$ замок открывается подачей напряжения. При значении $\frac{\circ 1}{\circ}$ замок открывается снятием напряжения.
		Время откр.	Установка времени открывания замка Диапазон установки: от 1 до 20 секунд. Для импульсных, электромеханических замков не устанавливайте время больше 1-2 секунд, т.к. длительная подача питания на замок может вызвать его повреждение.
		Контр. двери	Установка типа датчика положения двери или его отключение. При значении $\frac{1}{\circ\circ}$ датчик положения двери нормально открыт, т.е. при закрытой двери контакты должны быть разомкнуты. При значении $\frac{\circ 1}{\circ}$ датчик положения двери нормально закрыт, т.е. при закрытой двери контакты должны быть замкнуты. Если контроль датчика положения двери включен, в меню доступны пункты «Сигнал тревоги» и «Задержка»
		Сигнал тревоги	Включение или отключение сигнала тревоги незакрытой двери. Если функция включена, панель выдает звуковой сигнал тревоги при срабатывании датчика контроля двери, по истечении времени задержки.
		Задержка	Установка времени задержки подачи звукового сигнала при срабатывании датчика контроля двери. Диапазон установки: от 15 до 250 секунд.
		Выход	Выход из текущего меню на предыдущий уровень.
4	Коды	Код замка	Включение или отключение функции открывания двери кодом
		Дл. кода	Установка количества цифр кода Допустимые значения: 4 или 6 цифр. Если включена функция установки индивидуальных кодов, то устанавливается значение 6, которое нельзя изменить.
		Код замка	Установка общего кода для открывания замка. Допустимые значения: 000000 – 999999. Количество цифр определяется установленной длиной кода.
		Код сист.	Установка кода для входа в системные настройки Допустимые значения: 000000 – 999999. Внимание: во избежание несанкционированного доступа к настройкам панели код должен быть изменен установщиком. Если код системы утерян, нажмите на кнопку RESET на 4 секунды для входа в системное меню для просмотра или изменения системного кода.
Инд. коды	Включение или отключение возможности установки индивидуальных кодов из квартир в меню мониторов. При включенной функции длина кода 6 цифр.		

№	Пункт меню	Функция	Описание
4	Коды	Удал. коды кварт.	Удаление всех кодов, заданных в меню мониторов квартир. Данная команда потребует дополнительного подтверждения.
		Выход	Выход из текущего меню на предыдущий уровень.
5	Запрет видео	Запрет	Включение или отключение функции блокировки видеосигнала для определенных квартир.
		Доб.№ в запрет	Добавление номера квартиры в список заблокированных.
		Удал. № из запр.	Удаление номера квартиры из списка заблокированных. Для удаления из списка нужной квартиры, выберите номер квартиры в списке и нажмите #.
		Снять все запр.	Удаление всех номеров квартир из списка заблокированных. Данная команда потребует дополнительного подтверждения.
		Выход	Выход из текущего меню на предыдущий уровень.
6	Карты доступа	Карты доступа	Включение или отключение функции открывания двери картой доступа
		Добавить карту	Включите данную функцию, после чего поднесите карты к считывателю и указывайте номер квартиры.
		Удал. Карты кв.	Удаление группы карт конкретной квартиры. Данная команда потребует дополнительного подтверждения и указания номера квартиры.
		Удал. все карты	Удаление всех карт доступа. Данная команда потребует дополнительного подтверждения.
		Резервн. копия	Создание резервной копии базы карт в устройстве TS-NC08
		Вост. из копии	Восстановление базы карт сохраненных в резервной копии в устройстве TS-NC08
		Выход	Выход из текущего меню на предыдущий уровень.
7	Отладка	Отладка	Включение данной функции и выход из меню настроек панели переводит систему в режим установки номеров квартир в мониторах. В заводской установке функция выключена.
		Тест аудио	Функция может быть включена только при включенной функции «Отладка» В заводской установке функция выключена. Если функция включена, при просмотре на мониторе изображения с панели, панель выдает звуковые сигналы, которые можно слышать на мониторе.
		Скан адресов	Нажмите кнопку # для начала теста проверки номеров мониторов подключенных в системе. Каждая строка показывает 4 номера квартир, которые подключены к одному этажному коммутатору. Если к порту коммутатора не подключен монитор, будет индицироваться NU. После тестирования всех номеров мониторов квартир нажмите 0 для проверки повторяющихся номеров, все повторяющиеся номера будут выделены белым цветом.
		Усил. видео	Функция усиления видеосигнала. Функция выключена в заводской установке. Если длина кабелей в системе более 300 метров или изображение размытое, включите функцию усиления видео.

7	Отладка	Громкость	Громкость динамика панели. Заводская установка 5. Диапазон установки: от 1 до 10.
		Выход	Выход из текущего меню на предыдущий уровень.
8	Инфо	Версия	Версия оборудования – версия прошивки
		Связь	Текущий статус режима связи
		Статус памяти	Объем установленной памяти
		Тип карт	Тип поддерживаемых карт доступа (только для панелей со считывателем карт) ID- Em-marin IC -Mifare
		U питания	Напряжение питания панели. Для нормальной работы панели напряжение питание не должно быть ниже 18 вольт
		Температура	Текущая температура внутри корпуса панели
		Нумерация	Текущий полный адрес панели.
		Выход	Выход из текущего меню на предыдущий уровень.
9	Язык		Нажмите кнопку # для переключения языков Возможные языки: Русский, Английский
10	Выход		Выход из настроек панели

Замечания:

1. «Диапазон квартир» - это диапазон квартир подключенных в стояк к данной подъездной панели. При использовании последовательной нумерации, диапазоны квартир панелей разных подъездов, не должны иметь одинаковых значений. При использовании последовательной нумерации, диапазон квартир в общих панелях должен быть установлен как 9999-9999, т.е. данные панели не должны иметь собственных квартир.
2. «Диапазон вызовов» - это квартиры, в которые разрешен вызов с общей панели.
3. В одной многоподъездной домофонной системе не может быть панелей с одинаковым номером дома, подъезда и панели.
4. В каждом подъезде всегда должны быть панель с номером 1. При необходимости создания системы с одной панелью и несколькими стояками, каждый TS-NH, в каждом стояке должен быть первоначально запрограммирован с помощью вызывной панели.
5. При подключении панелей через модуль TS-NH следует учитывать их номер, т.е. панель с номером 1 следует подключать в порт DR1, панель с номером 2, в порт DR2.
6. При необходимости создания системы с одной вызывной панелью и 2-мя стояками в одном подъезде используйте модуль TS-NV2.

7. Для создания и хранения резервной копии, запрограммированных карт, необходимо использовать модуль TS-NC08. В модуле TS-NC08 может сохраняться информация обо всех картах одного подъезда. Перед восстановлением карт из резервной копии в новую панель, в новой панели необходимо запрограммировать пункт «Нумерация», так же как в заменяемой, в противном случае карты не будут восстановлены.

Основные технические характеристики

№	Параметр	Значение
1	Питание	18-36 В
2	Потребление	200 мА (работа), 50 мА (ожидание)
3	Рабочая температура	От -25 до +50 град.С
4	Рабочая влажность	0 – 95%
5	Температура хранения	От -30 до +60 град.С
6	Класс защиты	IP54
7	Разрешение TFT дисплея панели	128 x 64
8	Матрица камеры	1/4" цветная CMOS 800ТВЛ
9	Питание замка	12 В DC, 350 мА
10	Размеры	370 x 140 x 30 мм (с боксом)

*Содержание драгоценных материалов: не требует учёта при хранении, списании и утилизации.

Правила хранения и транспортировки

Хранение изделия в потребительской таре должно соответствовать условиям хранения 1 по ГОСТ 15150-69. В помещениях для хранения изделия не должно быть паров кислот, щёлочи, агрессивных газов и других вредных примесей, вызывающих коррозию.

Устройства в транспортной таре перевозятся любым видом крытых транспортных средств (в железнодорожных вагонах, закрытых автомашинах, трюмах и отсеках судов, герметизированных отапливаемых отсеках самолетов и т.д.) в соответствии с требованиями действующих нормативных документов.

Утилизация

Изделие утилизировать как бытовую технику без принятия специальных мер защиты окружающей среды.



Техническое обслуживание

Техническое обслуживание изделия должно проводиться не реже одного раза в год.

Ежегодные работы по техническому обслуживанию включают:

- а) проверку работоспособности изделия, согласно инструкции по монтажу;
- б) проверку целостности корпуса изделия, надёжности креплений, контактных соединений;
- в) очистку корпуса изделия от пыли и грязи.

Гарантийные обязательства

Изготовитель гарантирует соответствие изделия требованиям эксплуатационной документации при соблюдении потребителем правил транспортирования, хранения, монтажа и эксплуатации.

Средний срок службы изделия – не менее 5 лет.

Гарантийный срок эксплуатации – 12 месяцев с даты приобретения.

При отсутствии документа, подтверждающего факт приобретения, гарантийный срок исчисляется от даты производства.

Год и месяц производства указан в серийном номере устройства.

Сведения о сертификации

Изделие соответствует требованиям технических регламентов Таможенного союза ТР ТС 020/2011 и ТР ЕАЭС 037/2016.

Сделано в Китае.

Изготовитель: Гонконг Еалинк Технолоджи, ЛТД. Город Шеньчжэн, район Лунган, улица Бантиан, Гэлэкси Уорлд Тауэр Ф, этаж 21

Импортер: ООО "Логист", 109156, Г. Москва, ул. Саранская, дом 4/24, помещение XV, офис 2.

Тел.: (495) 739-22-83, <http://www.tantos.pro>, E-mail: info@tantos.pro.

Параметры и характеристики изделия могут меняться без предварительного уведомления.

Актуальную версию паспорта смотрите на сайте www.tantos.pro на странице изделия.

EAC



Приложение 1. Примеры настроек вызывных панелей при работе в доме с общей территорией.

На примере подключения 2 подъездов и 2 калиток.

Схема соединений

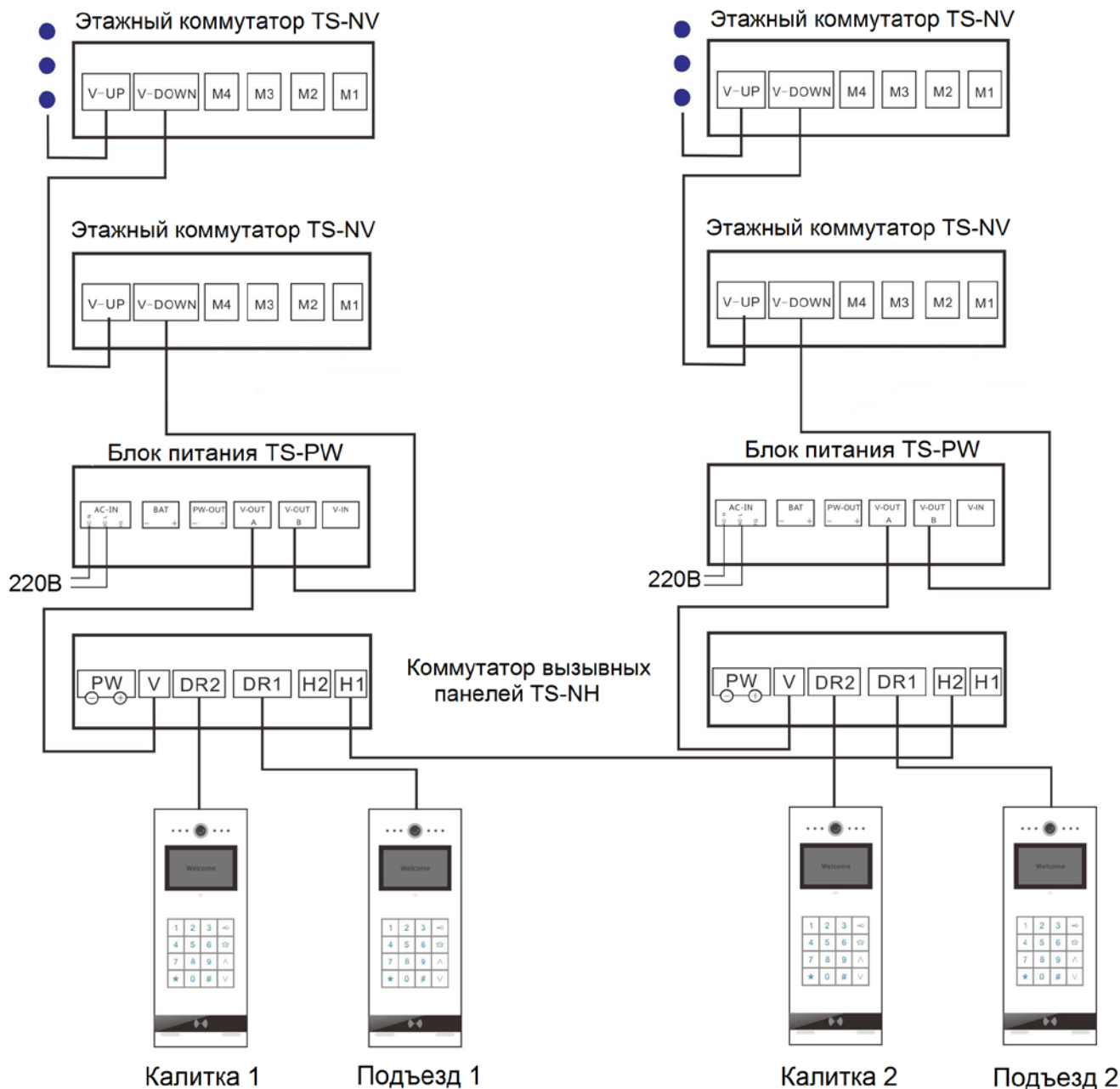

Пример настроек последовательной нумерации.

Дано:

- в первом подъезде номера квартир с 1 по 25,
- во втором подъезде номера квартир с 26 по 110,
- консьержу присвоен номер квартиры 111 и он подключен во втором подъезде.

Набор номера: для вызова жильца, на любой панели набирается только номер его квартиры.

	Подъезд 1	Подъезд 2	Калитка 1	Калитка 2
Настройка «№ квартиры»				
Последовательная №	✓	✓	✓	✓
Длина номера дома	Нет строки	Нет строки	0	0
Длина № квартиры	2	2	2	2
Настройки «Нумерация»				
Общая панель	x	x	✓	✓
№ дома	0001	0001	0001	0001
№ подъезда	001	002	001	002
№ панели	1	1	2	2
Консьерж	00010111	00010111	00010111	00010111
Диапазон квартир (все три диапазона)	1-25	26-111	9999-9999	9999-9999
Диапазон вызовов (все три диапазона)	–	–	1-9999	1-9999

Пример настроек нумерации без учета номера этажа, но с учетом номера подъезда.

Дано:

- в первом подъезде номера квартир с 1 по 50,
- во втором подъезде номера квартир с 1 по 50,
- консьерж имеет номер квартиры 111 и подключен во втором подъезде.

Набор номера: на подъездной панели набирается только номер квартиры, на панелях калиток набирается номер подъезда и номер квартиры. Например, для звонка от калитки в 25 кв. 1-го подъезда набирается: 125, в 25 кв. 2-го подъезда, набирается: 225

	Подъезд 1	Подъезд 2	Калитка 1	Калитка 2
Настройка «№ квартиры»				
Последовательная №	x	x	x	x
Дом/подъезд	Нет строки	Нет строки	1	1
Длина номера этажа	0	0	0	0
Длина № квартиры	2	2	2	2
Последний символ	x	x	x	x
Настройки «Нумерация»				
Общая панель	x	x	✓	✓
№ дома	00	00	00	00
№ подъезда	01	02	01	02
№ панели	1	1	2	2
Консьерж	00020111	00020111	00020111	00020111
Диапазон вызовов (все три диапазона)	Нет строки	Нет строки	1-9999	1-9999

Пример настроек нумерации, с учетом номера дома, номера подъезда

Дано:

- несколько домов с разными номерами, в которых есть подъезды с одинаковыми номерами.
 - на этажах есть квартиры с повторяющимися номерами, например 101 (первый этаж, 1 квартира), 2201 (22 этаж, 1 квартира).
 - нумерация квартир до 9999
 - консьерж имеет номер квартиры 111 и подключен во втором доме, во втором подъезде.
- Набор номера: на подъездной панели набирается только номер квартиры, на панелях калиток набирается: номер дома, номер подъезда, и четырехзначный номер квартиры, всего 8 цифр.

	Подъезд 1	Подъезд 2	Калитка 1	Калитка 2
Настройка «№ квартиры»				
Последовательная №	x	x	x	x
Дом/подъезд	Нет строки	Нет строки	4	4
Длина номера этажа	0	0	0	0
Длина № квартиры	4	4	4	4
Последний символ	x	x	x	x
Настройки «Нумерация»				
Общая панель	x	x	✓	✓
№ дома	01	02	01	01
№ подъезда	01	02	01	02
№ панели	1	1	2	2
Консьерж	02020111	02020111	02020111	02020111
Диапазон вызовов (все три диапазона)	Нет строки	Нет строки	1-9999	1-9999

Примечание: Номер этажа может учитываться в номере квартиры для удобства программирования и настройки, при этом номер квартиры будет состоять из одной или двух цифр номера этажа и двух цифр номера квартиры.

	Подъезд 1	Подъезд 2	Калитка 1	Калитка 2
Настройка «№ квартиры»				
Последовательная №	x	x	x	x
Дом/подъезд	Нет строки	Нет строки	4	4
Длина номера этажа	2	2	2	2
Длина № квартиры	2	2	2	2
Последний символ	x	x	x	x
Настройки «Нумерация»				
Общая панель	x	x	✓	✓
№ дома	01	02	01	01
№ подъезда	01	02	01	02
№ панели	1	1	2	2
Консьерж	02020111	02020111	02020111	02020111
Диапазон вызовов (все три диапазона)	Нет строки	Нет строки	1-9999	1-9999

Приложение 2. Габаритный чертеж монтажного бокса

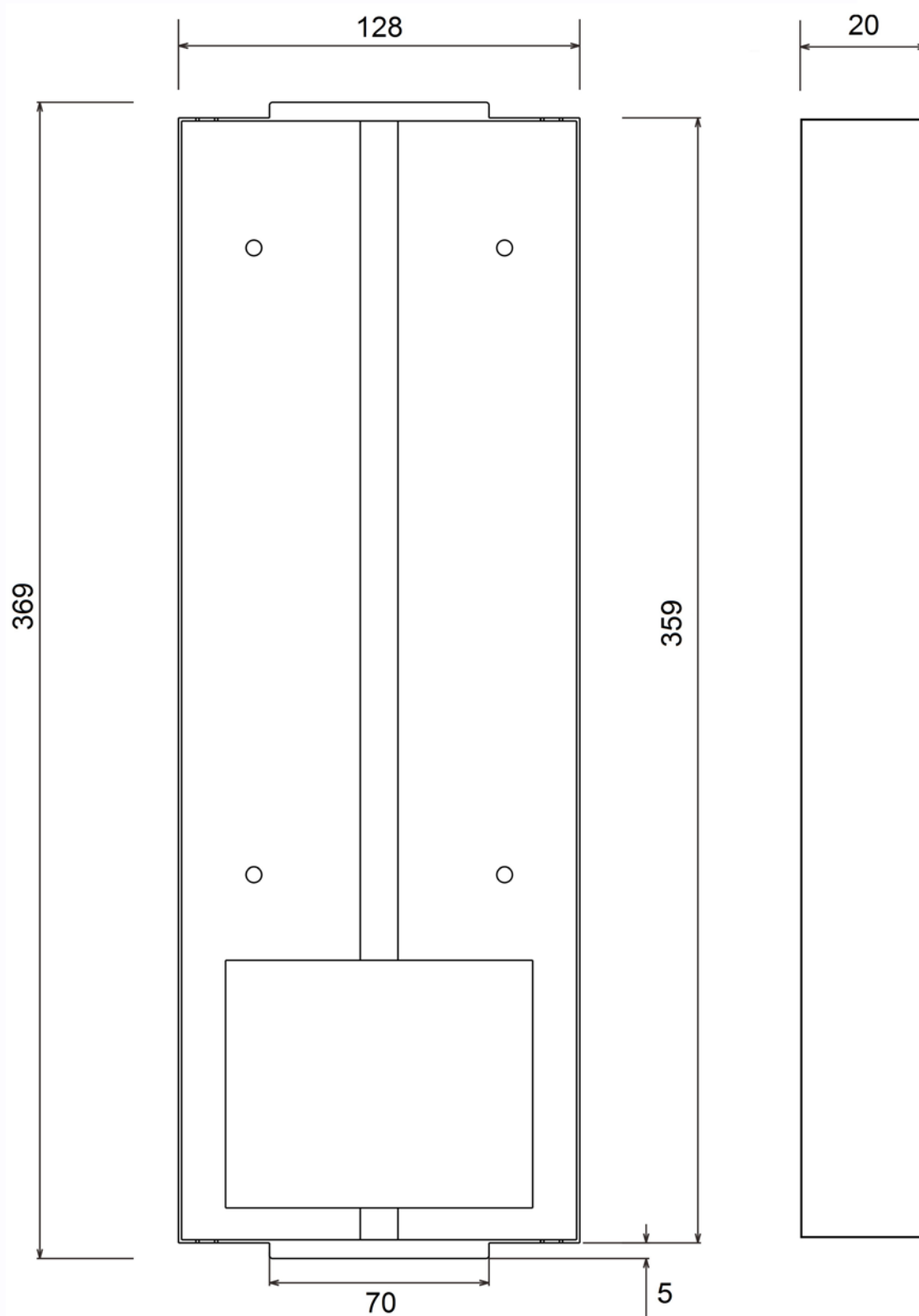

Приложение 3. Габаритный чертеж вызывной панели

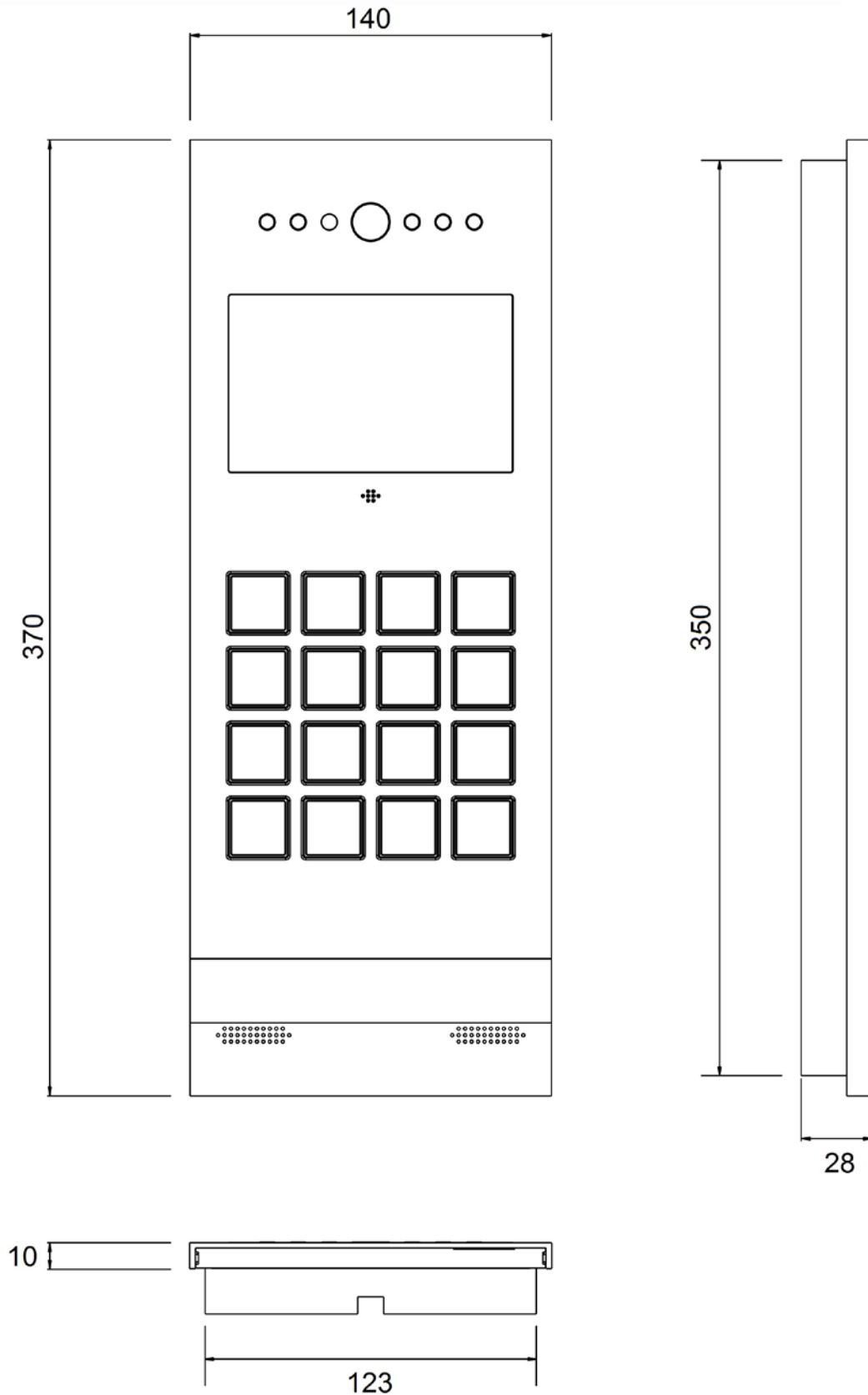

Приложение 4. Светодиодная индикация модулей системы

TS-NV

- **Зеленый** светодиод, порты **V-Down** и **V-Up**.
 1. **Горит непрерывно** - нормальный режим
 2. **Мигает один раз в секунду** - отсутствие связи с панелью;
 3. **Мигает 3 раза в секунду** – пониженное напряжение питания в шине
 4. **Мигает один раз каждые три секунды** - отсутствие связи и низкое напряжение питания в шине
- **Зеленый** светодиод на портах подключения **TS-NC**
Горит - наличие питания
- **Желтый** светодиод на портах подключения **TS-NC** и **V-Down** и **V-Up** –
Горит - активация канала связи при вызове и разговоре.

TS-NC

- **Зеленый** светодиод
Горит - наличие +15 вольт на выходе для питания монитора или трубки.
- **Желтый** светодиод
Коротко промаргивает при прохождении команд управления, при вызове, опросе, открывании двери и т.д.
Горит непрерывно – ошибка монтажа или неисправность TS-NV, т.к. гореть непрерывно он может только при подключении DATA к общему проводу системы.

TS-NH

- **Зеленый** светодиод
Горит при наличие питания
- **Желтый** светодиод
Горит при активации канала связи при вызове и разговоре.

