

Комплектация

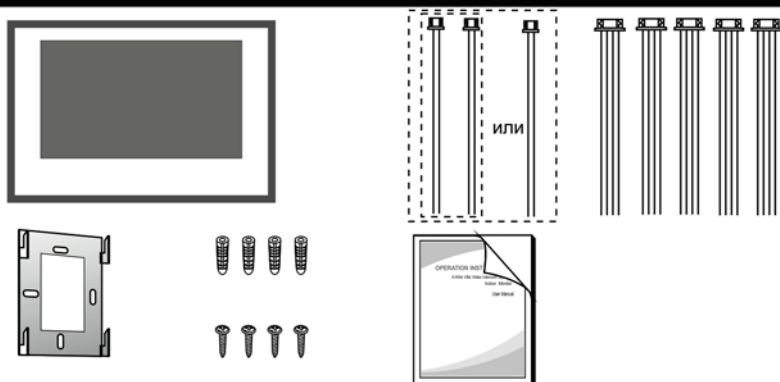

- Монитор домофона ----- 1 шт.
- Дюпеля ----- 4 шт.
- Шурупы ----- 4 шт.
- Настольный кронштейн ----- 1 шт.
- 4 жильный провод ----- 5 шт.
- 2 жильный провод (зависит от модели) ----- 1-2 шт.
- Инструкция в печатной версии ----- 1 шт.

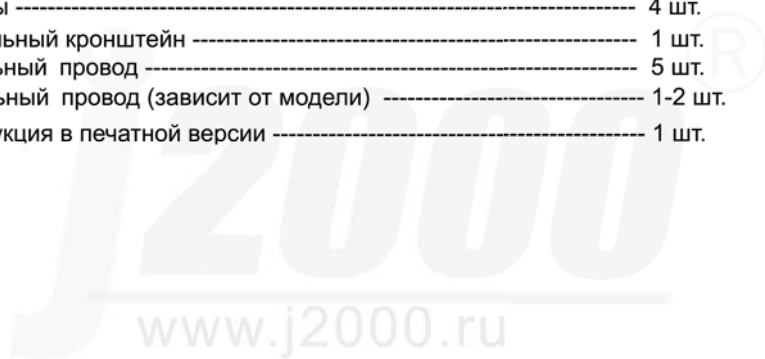

ИНСТРУКЦИЯ ПО УСТАНОВКЕ И ЭКСПЛУАТАЦИИ

4-проводные мониторы домофона
с технологией высокого разрешения **AHD**
с сенсорным экраном

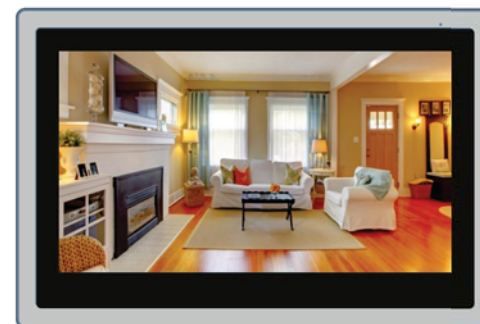

Максимальные возможности!

Живая картинка!

Гибридная технология
полноценно сочетающая все преимущества классических домофонов
и цифровых технологий AHD

Внимание

Возможны некоторые различия между описанием в данной инструкции и реальных устройствах, так как наши продукты постоянно развивается и совершенствуется. Более точную информацию и бесплатно скачать официальные новые версии прошивки домофона вы можете уточнить на сайте www.j2000.ru

Описание мониторов с технологией AHD

Мониторы домофона J2000 с технологией AHD имеют разный дизайн, однако функционал идентичен. Указанные модели полностью совместимы между собой и взаимозаменяемы.

J2000-DF-АРИНА AHD SD Touch

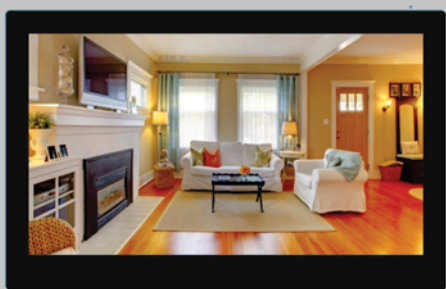

10"
сенсорный экран

J2000-DF-ВИОЛЕТТА AHD SD Touch

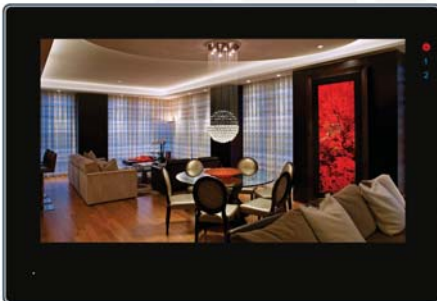

7"
сенсорный экран

Назначение сигналов светодиодных индикаторов

На передней панели устройства размещены три светодиода:

 Светодиодный индикатор 1

индикатор питания

1 Светодиодный индикатор 2

индикатор горит, когда вызывная панель 1 активна

2 Светодиодный индикатор 3

индикатор горит, когда вызывная панель 2 активна

Схема подключения домофона J2000 AHD

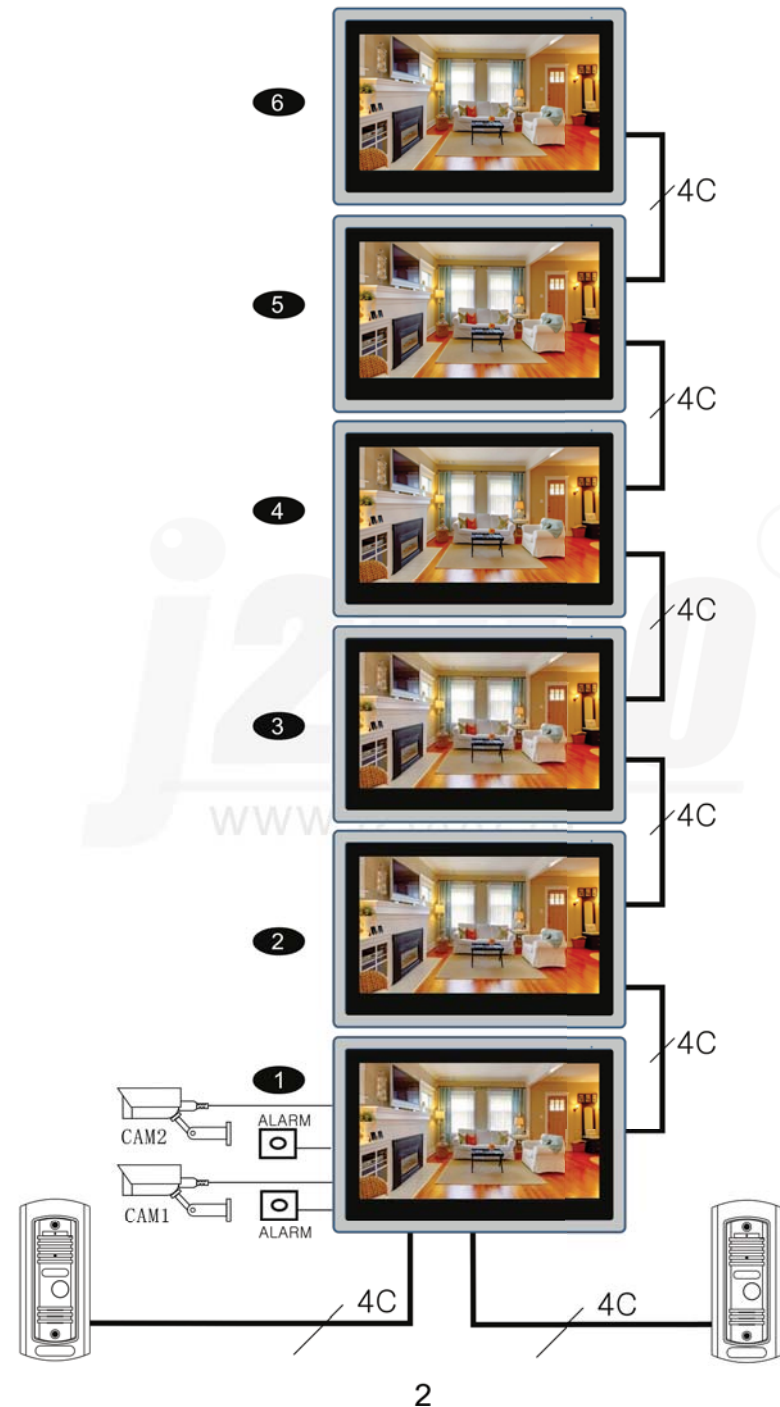

Меню домофона

Для вызова меню управления и настроек, в режиме ожидания коснитесь экрана. Для переходов просто касайтесь иконок.

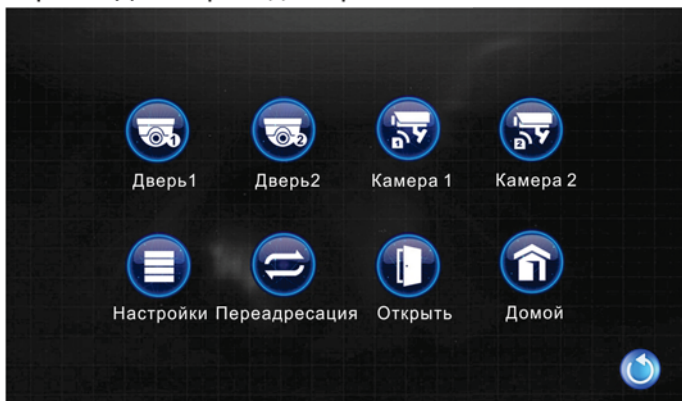

1. Меню в режиме просмотра (верхний ряд иконок)

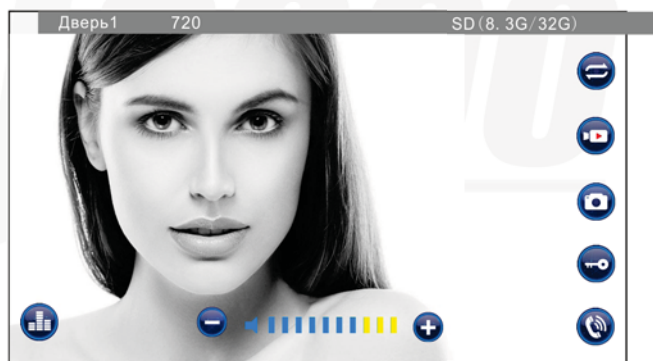

- Громкость монитора
- Переадресация вызова (интерком)
- Запись и остановка записи видео
- Сделать фото
- Разблокировка
- Ответ на звонок и окончание вызова (для выхода из меню нажмите дважды)

2: Меню в разделе Настройка

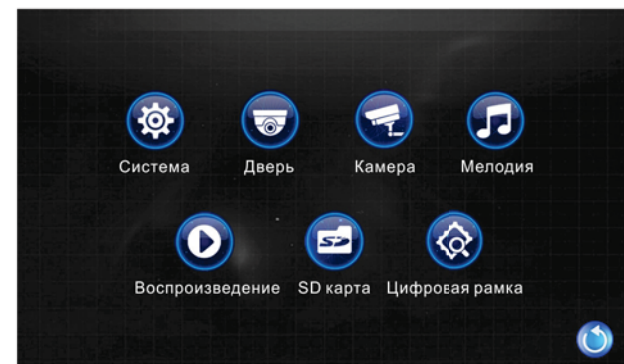

2.1. Раздел меню «Система»

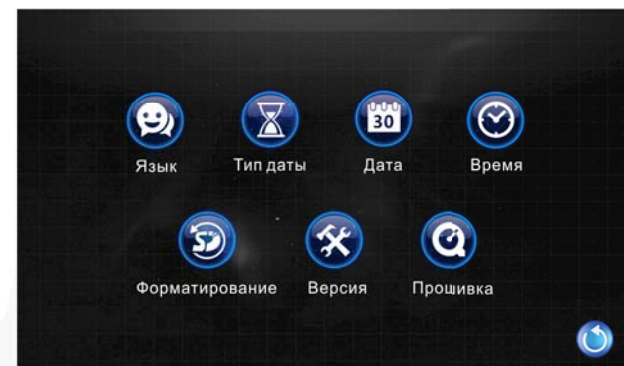

- Настройки языка
- Настройка типа даты
- Установка даты
- Настройка времени
- Форматирование SD карты
- Восстановление заводских настроек и перепрошивка
- Версия прошивки

2.2. Раздел меню «Дверь»

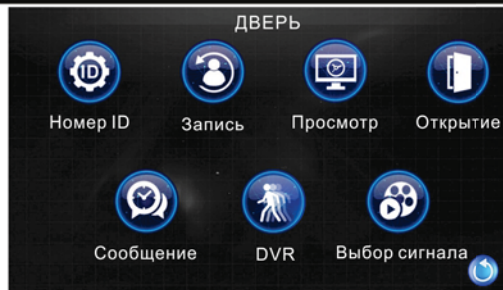

- Номер 1 присваивается основному монитору в системе, номера ID от 2 до 6 присваиваются дополнительным мониторам. Номера не должны совпадать.
- Настройка режима записи- «фото» или «видео». По умолчанию режим «фото». При установке карты SD автоматически меняется на режим «видео».
- Настройка времени просмотра - по умолчанию установлено 120 секунд.
- Настройка времени разблокировки (ОТКРЫТИЯ) замка.
- Настройка сообщений
- Настройка записи по детекции движения (DVR). Для работы функции требуется отключение режима фоторамки!
- Настройка видеосигнала (если неверно выставлен формат - сигнал не будет отображаться на экране).

2.3. Раздел меню «Видеокамера CCTV»

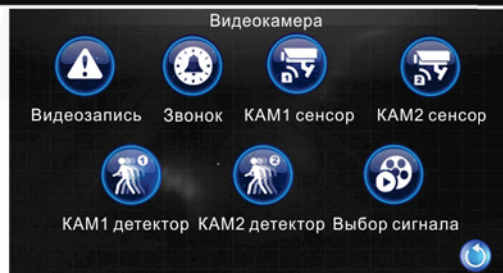

- Настройка режима записи- «фото» или «видео». По умолчанию режим «фото». При установке карты SD автоматически меняется на режим «видео».
- Настройка времени оповещения тревоги (от датчика)
- Настройка сенсора камеры 1
- Настройка сенсора камеры 2
- Настройка функции записи по детекции движения камеры 1
- Настройка функции записи по детекции движения камеры 2
- Настройка видеосигнала (если неверно выставлен формат - сигнал не будет отображаться на экране).

2.4. Раздел меню «Мелодия»



- Мелодия вызова может быть настроена для различных временных периодов (разное время - разная громкость):



2.5. Раздел меню «Воспроизведение»



Файлы с окончанием ".md" являются результатом видеозаписи по детекции движения

2.6. Раздел меню «Файлы SD»

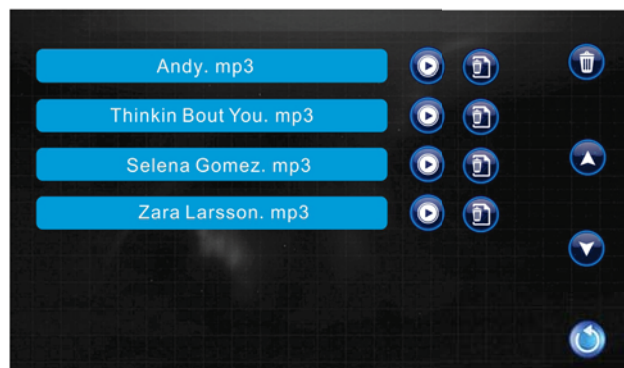

2.7. Раздел меню «Фоторамка»

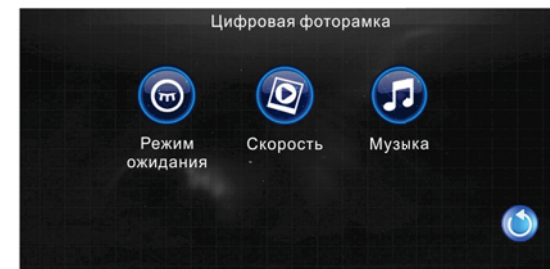

 Выбор для режима ожидания - экран выключен или ЧАСЫ

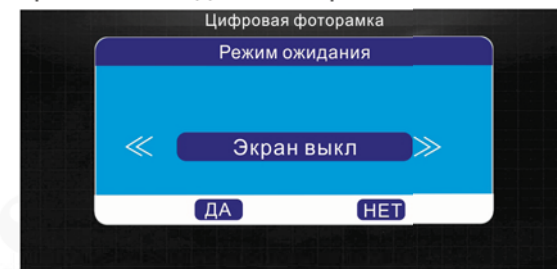

 Время отображения слайда

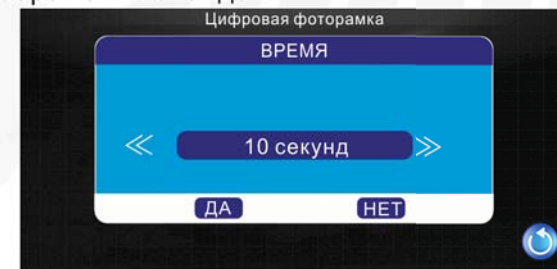

 Настройка фоновой музыки

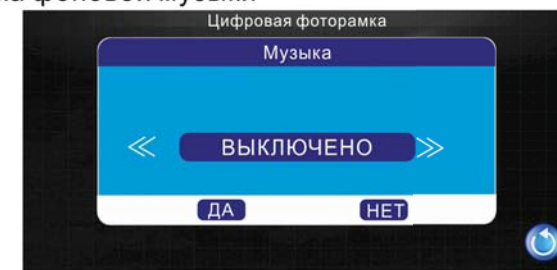

Есть два варианта фоновой музыки: воспроизведение музыки из стандартного набора мелодий домофона или с карты памяти SD.



ИНТЕРКОМ

При нажатии - выберите нужный монитор, на который уйдет вызов.



Кнопка управления встроенным реле

Нажмите кнопку для разблокировки замка или автоматики для ворот.



Режим «Я дома»

Возврат к стандартным настройкам



Режим «Отсутствие».

При нажатии на кнопку вызова, монитор и вызывная панель не проигрывают не мелодию вызова, а заранее записанное сообщение с предложением записать обращение через вызывную панель (автоответчик). Требуется установленная карта памяти SD.



Режим «Игнорирование»

Режим «Игнорирования»: при нажатии кнопки вызова на вызывной панели внутренний монитор не будет звонить, но при этом панель вызова будет звонить.

Прием и переадресация вызова

◆ Настройки звонка

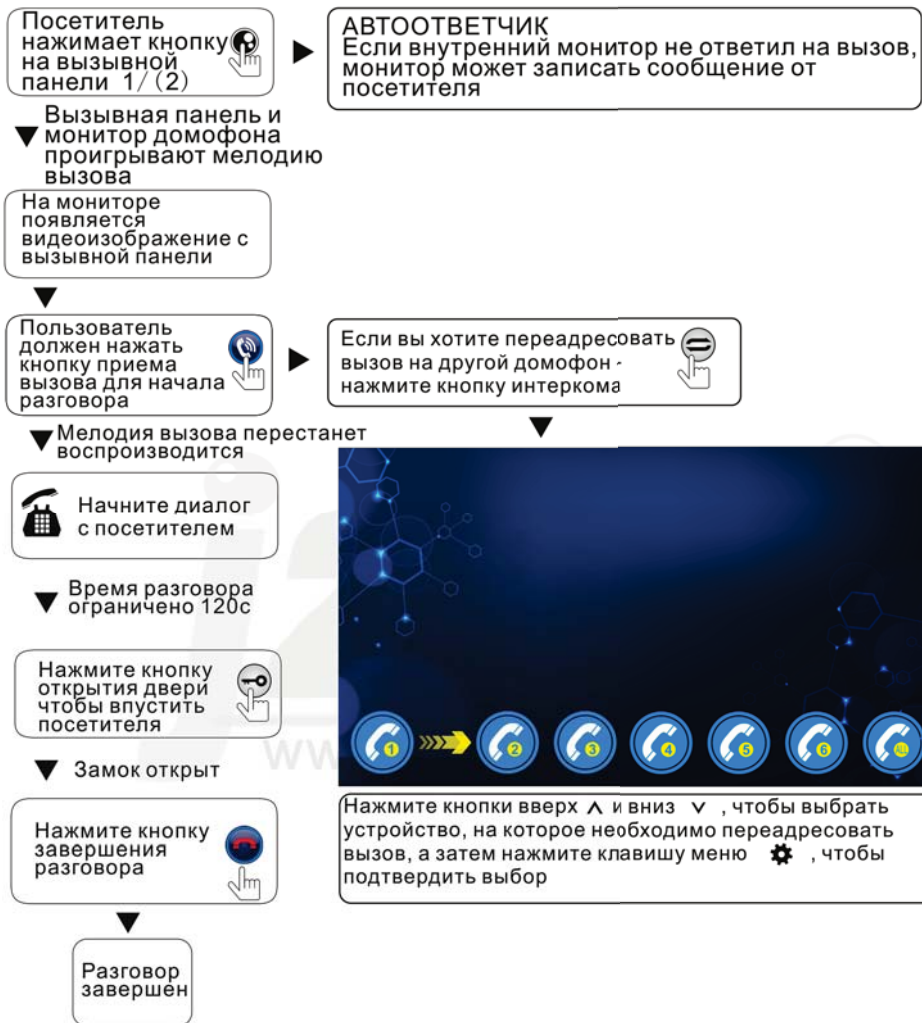

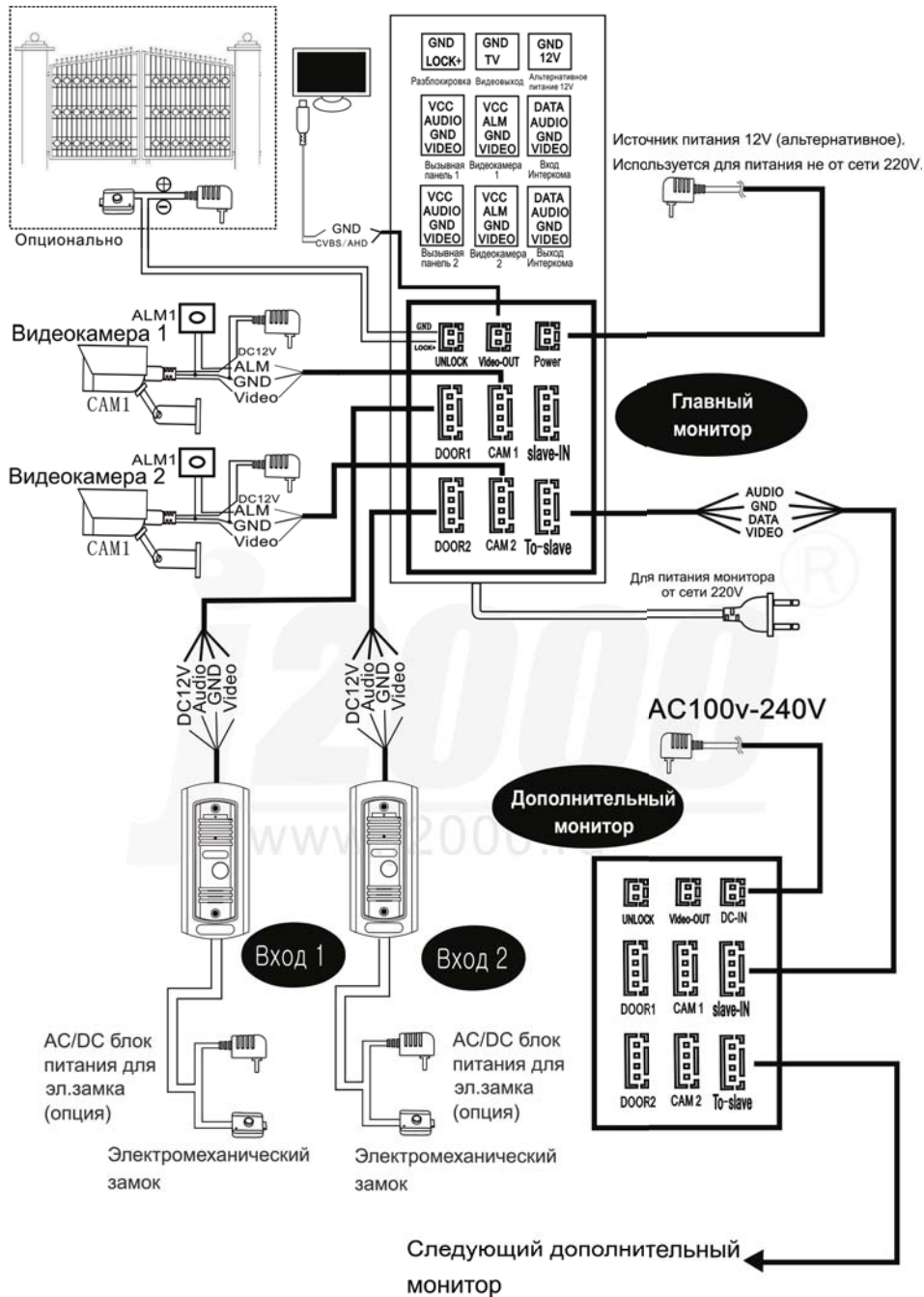

Подключение проводов

- i** Электромеханический замок / источник питания / камера не входят в комплект устройства, в связи с этим обратите особое внимание на соответствие характеристик приобретаемых устройств.
- i** При стандартном подключении система поддерживает замки с нормально открытым (НО) методом открывания двери. Это означает, что в нормальном состоянии сухой контакт открыт, а замок находится в постоянно закрытом состоянии. При нажатии кнопки открытия двери сухой контакт меняется на закрытый, замок открывается.
- i** Вы приобрели устройство со встроенным блоком питания, который поддерживает широкий диапазон напряжения (100В-240В).



- i** Рекомендуемые параметры к кабелю для подключения:

1. 4С обычный неэкранированный и экранированный провод:
 Дистанция $\leq 28m$ ($4 \times 0.2mm^2$); Дистанция $\leq 50m$ ($4 \times 0.3mm^2$); Дистанция $\leq 80m$ ($4 \times 0.5mm^2$)



2. 3С обычный неэкранированный + видео провод (75-3):

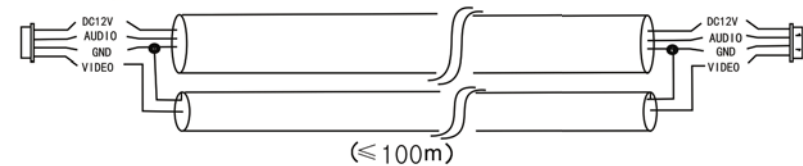

3. CAT5 или CAT6 сетевой кабель (Не рекомендуется)





Другие функции монитора

◆ Просмотр вызывных панелей и видеокамер



Вы можете просмотреть 2 вызывные панели подключенные к домофону и 2 видеокамеры подключенные к данному монитору

Для разговора нажмите кнопку приема вызова

Чтобы сделать снимок, в режиме просмотра нажмите кнопку «». Для видеозаписи нажмите кнопку «», а после, чтобы остановить запись, повторно нажмите эту же кнопку.

Начните разговор

Время разговора ограничено 120с

Нажмите кнопку открытия двери чтобы впустить посетителя

Замок открыт

Нажмите кнопку завершения разговора

Разговор завершен

◆ Внутренний интерком (звонки между мониторами)

В режиме ожидания, нажмите кнопку интеркома для вызова.

Для того чтобы диалог состоялся, на другом мониторе должны принять вызов

После завершения диалога нажмите кнопку завершения разговора

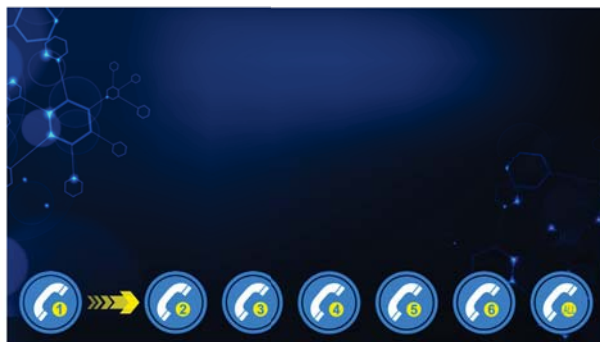

Установка монитора

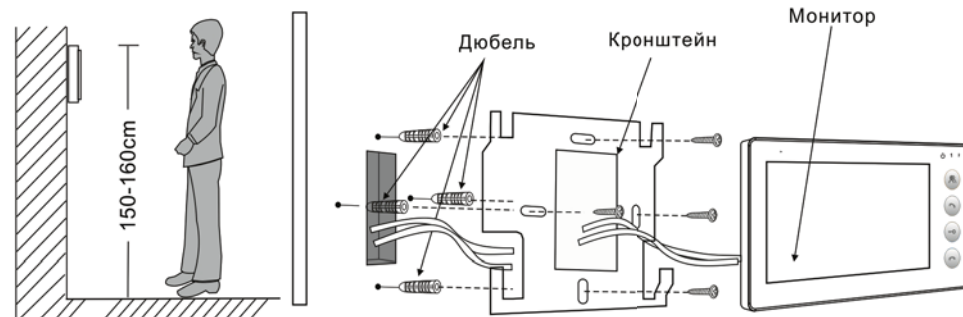

⚠ Внимание:

- Не разбирайте устройство самостоятельно, чтобы избежать поражения электрическим током.
- Не трясите, не стучите и не роняйте устройство – это может привести к повреждению деталей
- Рекомендованная высота для установки панели составляет 150 см.
- Отключите питание устройства перед установкой.
- Установите устройство на расстоянии не менее 30 см от сети переменного тока во избежание фоновых помех.
- Устройство должно располагаться вдали от воды, магнитных полей и агрессивных веществ.

Основные характеристики

Диагональ экрана	4"; 7"; 10.1" TFT
Разрешение	4.3" (480X272) 7" (1024X600) 10.1" (1024X600)
Поддерживаемый формат видеосигнала	PAL / NTSC / AHD 1.3mp
Режим разговора	Двухсторонняя связь
Время разговора	120 секунд
Ток в режиме ожидания	Максимум 250МА
Ток в рабочем режиме	Максимум 600МА
Источник питания	встроенный блок питания на 220V или от внешнего источника 12V (доступен любой вариант питания)
Рабочая температура	0~+50 °C
Способ установки	Настенный монтаж
Формат фото	JPEG standard format
Характеристики SD	SD card (maximum 32GB) (>Class 10)