

**Монитор видеодомофона
Модель:705E5W(B)**

Монитор **Модель:705E5W(B)** - монитор двухканальный цветного изображения системы цветности **PAL**. Предназначен для использования в качестве абонентского устройства в составе многоквартирных видеодомофонов VIZIT (совместно с блоком согласования VIZIT-BC410), а также в составе индивидуального видеодомофона (совместно с индивидуальным БВД, например, Модель:2011R).



Рис.1 - Внешний вид монитора

КОМПЛЕКТНОСТЬ

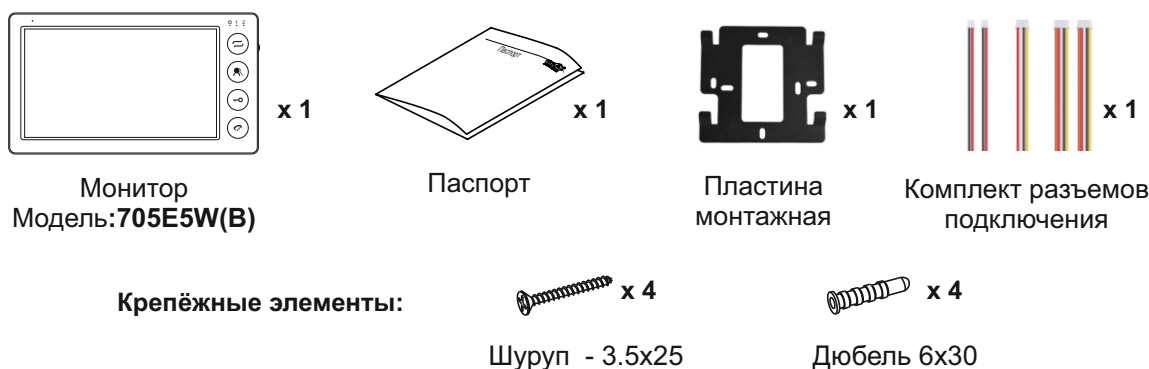

УКАЗАНИЯ МЕР БЕЗОПАСНОСТИ

ВНИМАНИЕ! В мониторе нет напряжений выше 18В.
Не производите монтажные и ремонтные работы при включённом в сеть блоке питания монитора.
Не допускайте попадания на корпус жидких, химически активных веществ.
При очистке монитора отключите его от сети и не используйте моющие средства.
Не производите ремонт вне специализированных сервисных организаций.

ФУНКЦИИ

- Работа в качестве абонентского устройства в составе 2х домофонов - многоабонентского (подключение ч/з блок согласования VIZIT-BC410 - "адаптер") и индивидуального - с блоком вызова, например, Модель:2011R.
- Вызов абонента и видеоконтроль обстановки перед телекамерой блока вызова.
- Дуплексная громкоговорящая связь между абонентом и посетителем.
- Формирование сигнала отпираания замка.
- Видеоконтроль обстановки перед телекамерами блоков вызова.
- Регулировка яркости и насыщенности цветного изображения.
- Автоматическая регулировка контрастности изображения.
- Светодиодная индикация режимов работы.
- Возможность регулировки громкости вызова.
- Возможность регулировки громкости разговора.
- Индивидуальные вызывные мелодии для каждого блока вызова

СХЕМА ПОДКЛЮЧЕНИЯ

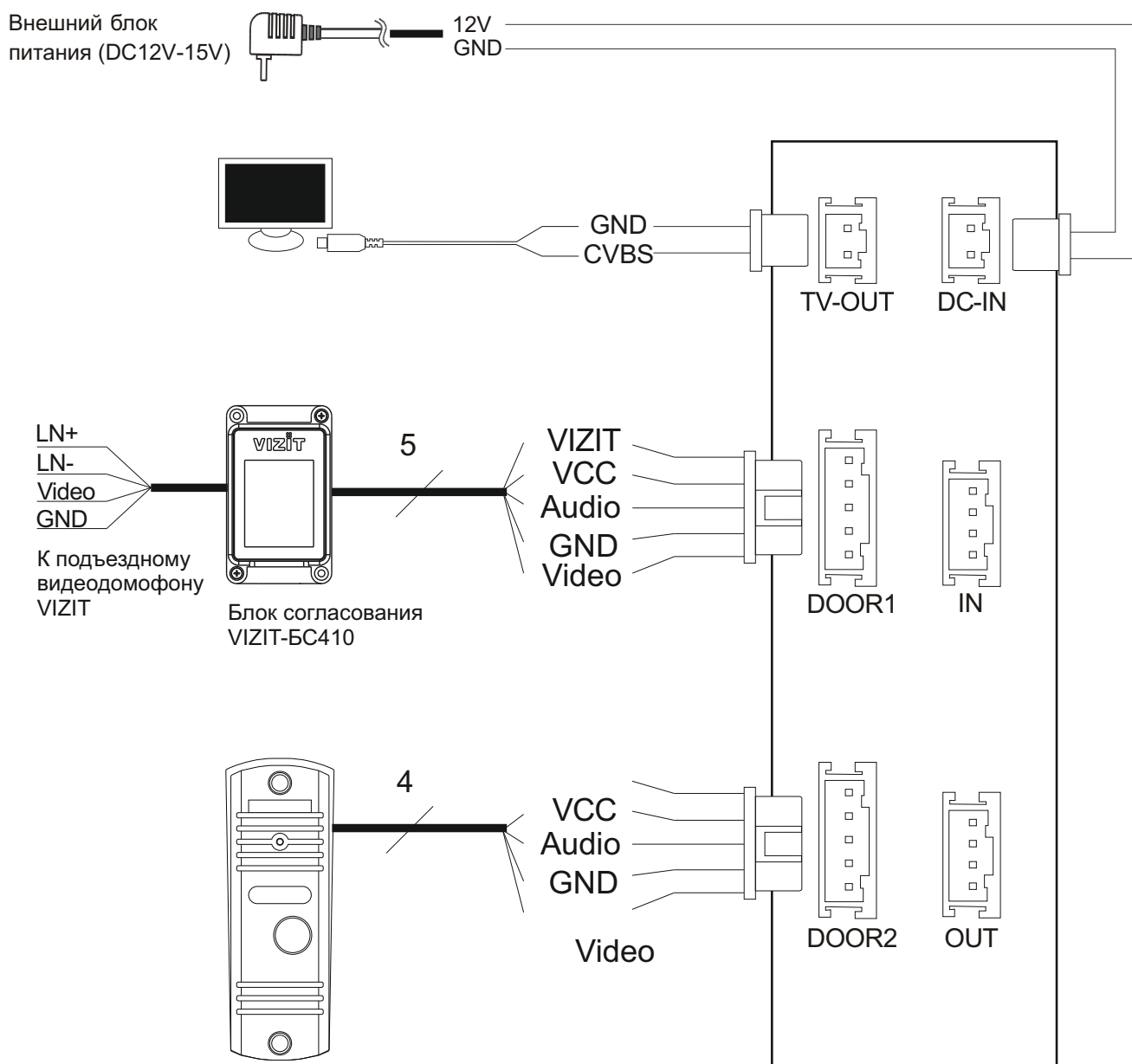

Примечание.

Подключение к подъездному видеодомофону VIZIT выполняется с использованием блока согласования VIZIT-BC410 согласно его инструкции по эксплуатации.

Подключение к индивидуальному блоку вызова (например, Модель: 2011R) выполняется согласно его инструкции по эксплуатации.

ТРЕБОВАНИЯ К СОЕДИНИТЕЛЬНЫМ ПРОВОДАМ

Перед началом установки выполните все соединения в соответствии с требованиями, изложенными в этом разделе.

Тип кабеля для выполнения соединений зависит от расстояния между блоком согласования или блоком вызова и последним монитором в цепи:

1. Используйте кабель с такими параметрами:

- при расстоянии до 25 м используйте кабель с сечением провода 0,22 мм² (AWG 24);
- при расстоянии от 25 до 50 м используйте кабель с сечением провода 0,4 мм² (AWG 21);
- при расстоянии от 50 до 100 м используйте кабель с сечением провода 0,75 мм² (AWG 18).

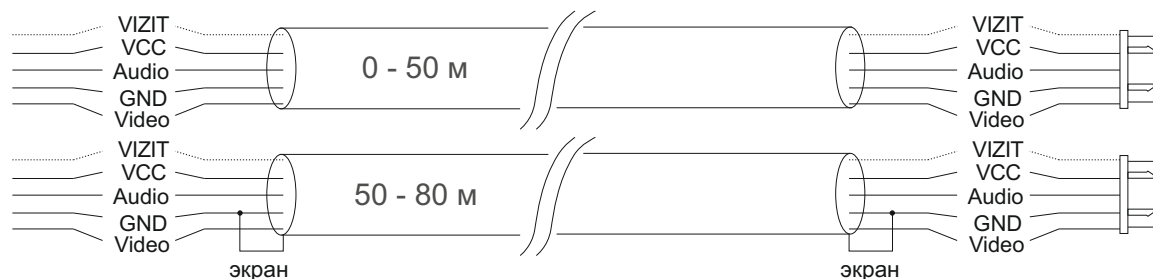

2. Если расстояние находится в пределах 80 - 100 м, рекомендуется использовать кабель с сечением 0,75 мм² (AWG18) совместно с коаксиальным кабелем RG-59 или RG-6 для видео сигнала.

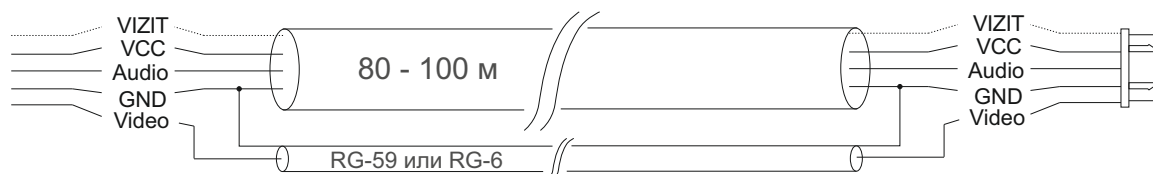
**3. Экранированная или неэкранированная витая пара:**

- при расстоянии до 25 м может быть использована неэкранированная витая пара:

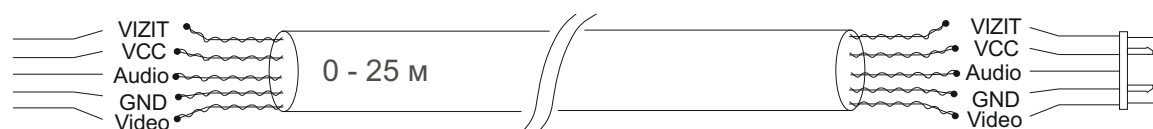

- при расстоянии до 50 м может быть использована экранированная витая пара:



СХЕМА ПОДКЛЮЧЕНИЯ



НАСТРОЙКИ МЕНЮ

Чтобы войти в режим настроек, нажмите на кнопку вызова меню настроек  в режиме ожидания, как показано ниже:

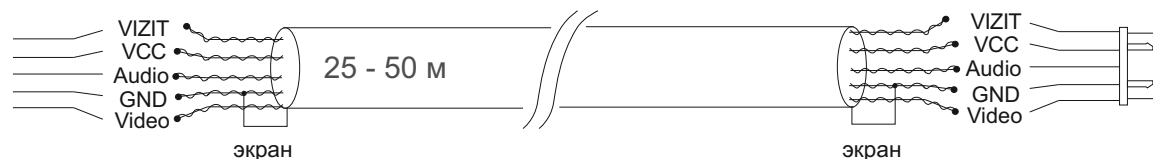
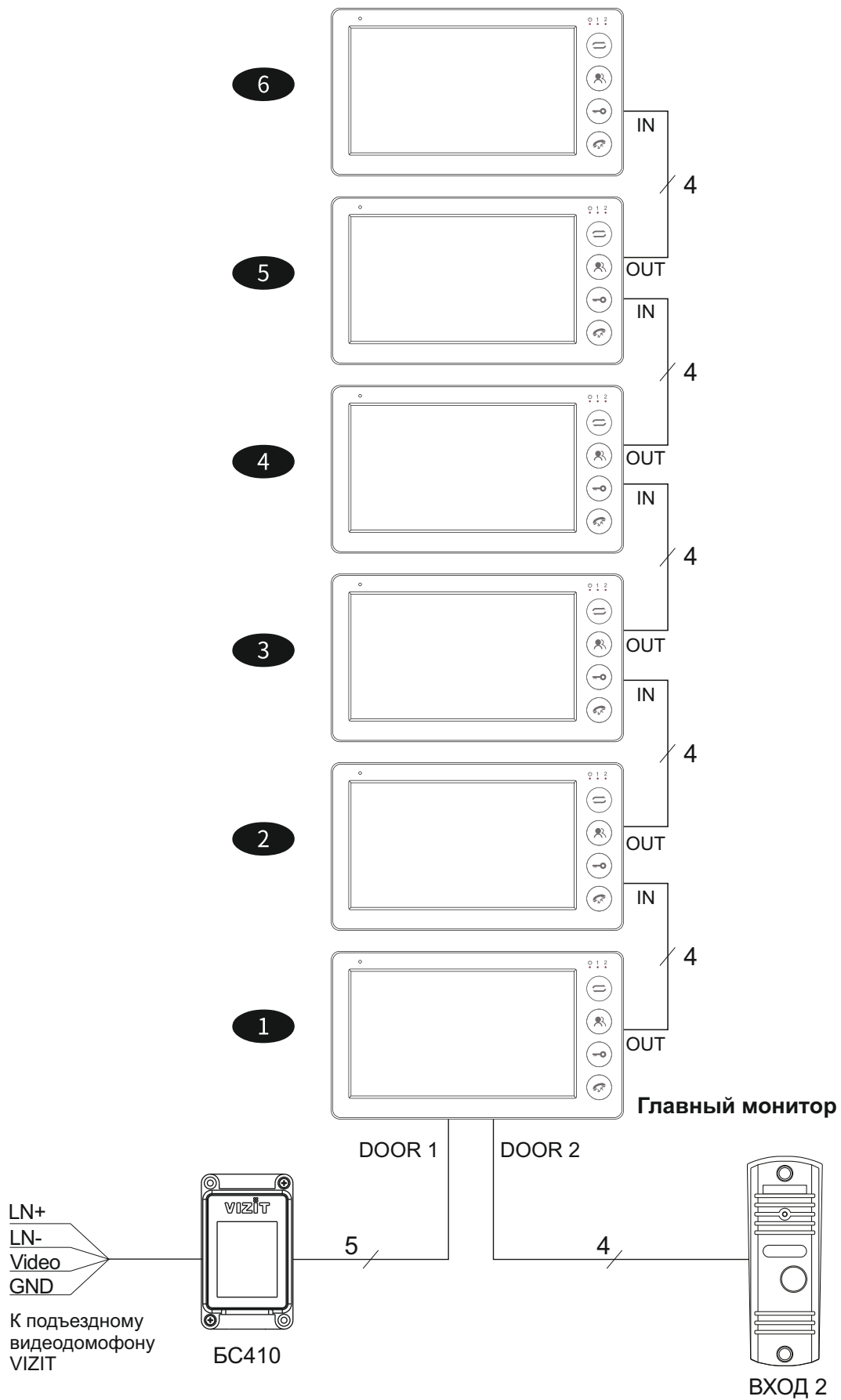

Для корректной работы монитора в системе очень важно правильно установить номер устройства (ID). Для главного монитора установите значение «1». Остальные, зависимые мониторы, должны быть установлены под номером 2/3/4/5/6 (см. схему подключения).

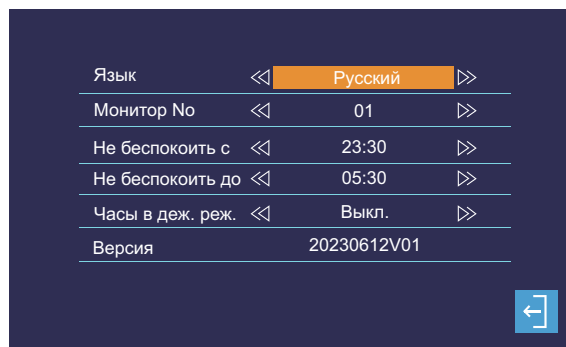

Установите время и дату, как показано ниже:

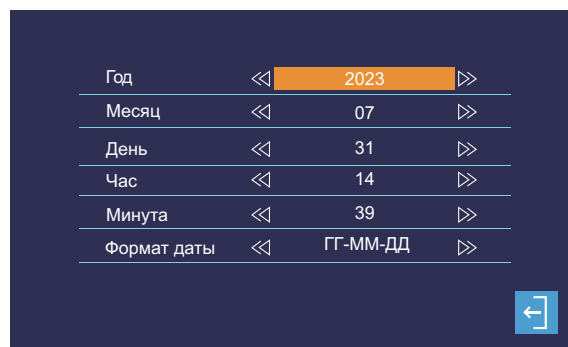

Экран режима ожидания:

Показ часов: Выключено/Часы; Настройка по умолчанию: Выключено

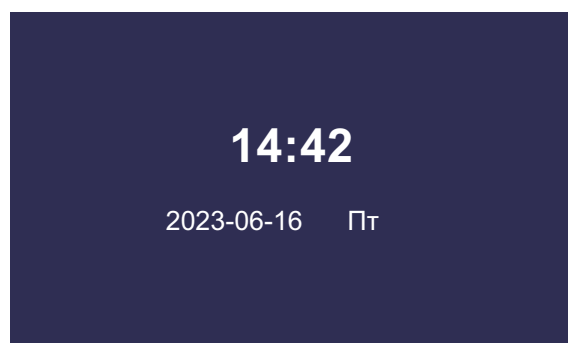

Настройка времени открытого состояния замка и связи с монитором:

- 1: Настройка замка для блока вызова 1: 1-10с, по умолчанию - 2с
- 2: Время разговора для блока вызова 1: 60с, 120с, NO, по умолчанию - 60с.
- 3: Настройка замка для блока вызова 2: 1-10с, по умолчанию - 2с
- 4: Время разговора для блока вызова 2: 60с, 120с, NO, по умолчанию - 60с

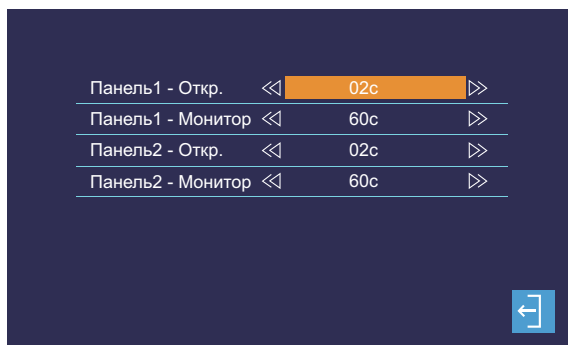

Настройка мелодии вызова и громкости:

Количество мелодий: 16; Параметры уровня громкости вызова: 0-10;
Уровень громкости по умолчанию: 5

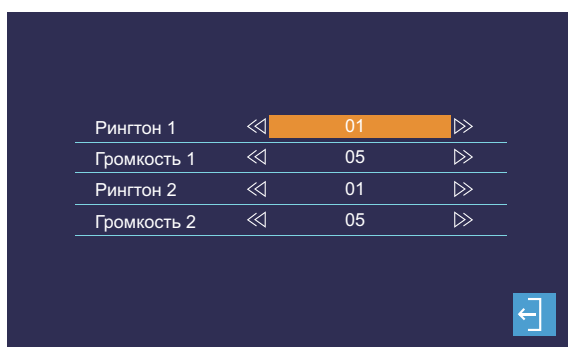

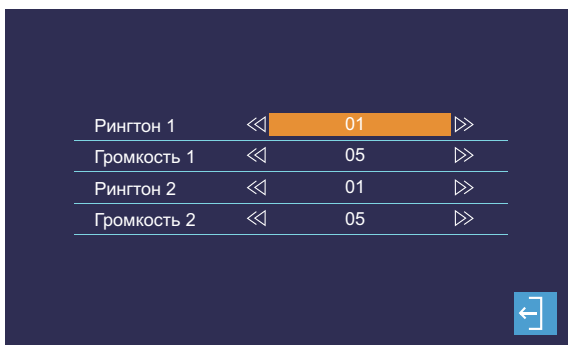

Настройки изображения:

Установите яркость, контрастность и насыщенность изображения.



Внутренний вызов (связь между мониторами):

-  В режиме ожидания нажмите эту кнопку, чтобы вызвать меню связи между мониторами.
-  При вызове с другого монитора нажмите кнопку принятия/сброса вызова, чтобы ответить.
-  По окончании разговора нажмите повторно кнопку принятия/сброса вызова.



ОПИСАНИЕ РАБОТЫ

◆ Входящий вызов

Посетитель нажимает кнопку на блоке вызова



- ▼ Сигнал вызова звучит в мониторе и блоке вызова

На экране монитора появляется изображение с блока вызова



Чтобы начать диалог с посетителем, нажмите кнопку принятия вызова



- ▼ Монитор перестанет подавать сигнал вызова и перейдет в режим разговора. Время связи 60 с

Нажмите кнопку отпирания замка, чтобы открыть дверь для этого блока вызова



- ▼ Блок вызова сформирует сигнал отпирания замка

Чтобы завершить связь или сбросить вызов, нажмите на кнопку сброса вызова



- ▼ Монитор переходит в режим ожидания

◆ Режим видеоконтроля

Нажмите кнопку видеоконтроля на мониторе



- ▼ На экране монитора появляется изображение с телекамеры блока вызова, время просмотра - 60 с

Чтобы начать диалог с посетителем, нажмите кнопку принятия вызова



Нажмите кнопку отпирания замка, чтобы открыть дверь для этого блока вызова



- ▼ Блок вызова сформирует сигнал отпирания замка

Чтобы завершить связь, нажмите на кнопку сброса вызова



- ▼ Монитор переходит в режим ожидания

Примечания:

1. Если абонент не отвечает на звонок в течение 60с, монитор автоматически переходит в режим ожидания.
2. Если посетитель нажимает кнопку вызова на блоке в то время, когда монитор находится в режиме видеоконтроля, в этом случае на экране монитора появляется изображение с телекамеры блока вызова и начинает звучать мелодия.
Нажмите на кнопку принятия вызова, чтобы начать диалог с посетителем.
3. Уровень громкости монитора в режиме связи может быть изменен кнопкой вызова меню настроек  во время разговора.

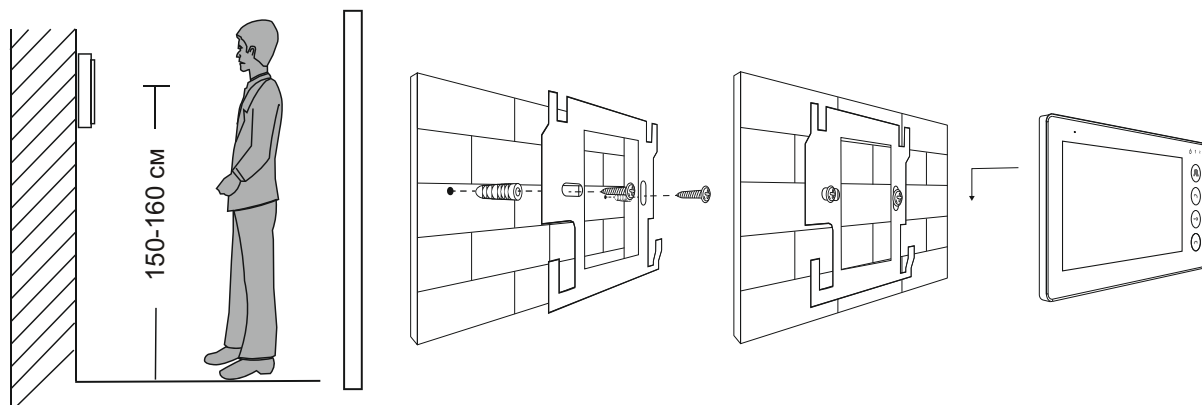
УСТАНОВКА МОНИТОРА**Примечания:**

1. Устанавливайте вдали от источников повышенного излучения (ТВ, DVR, и т.д.)
2. Во избежание поражения током не разбирайте устройство.
3. Во избежание поломки устройства не роняйте его, не трясите и не ударяйте.
4. Оптимальная высота установки устройства (по объективу телекамеры) - 150 см от пола.
5. Отключите питание перед установкой устройства.
6. Во избежание помех устанавливайте на расстоянии мин.30 см от источников переменного тока
7. Берегите устройство от воздействия влаги, электромагнитного излучения и бытовой химии

ТЕХНИЧЕСКИЕ ПАРАМЕТРЫ

Дисплей	7" TFT LCD
Разрешение	7" (800 x 480)
Система цветности	PAL/NTSC
Связь	дуплексная громкоговорящая
Время вызова	30 с
Потребляемый ток в режиме ожидания	250 мА макс.
Потребляемый ток в режиме работы	400 мА макс.
Напряжение питания	внешний блок питания (DC12V...15V)
Тип установки	накладной

Габаритные размеры:

- ширина	206 мм
- высота	117 мм
- глубина	21 мм

Условия эксплуатации:

Температура воздуха - от **минус 10** до **плюс 40 °С**

Относительная влажность - до **98%** при температуре **25 °С**.