

УСЛОВИЯ ГАРАНТИЙНОГО ОБСЛУЖИВАНИЯ

- В соответствии с данной гарантией Производитель дает обязательства на свое усмотрение осуществить ремонт или замену изделия, на которое распространяются условия настоящей гарантии. Производитель не несет ответственности за любой ущерб или убытки, связанные с данным изделием, включая материальные и нематериальные потери, а именно: средства, уплаченные при покупке изделия, потери прибыли, доходов, данных при использовании изделия или других связанных с ним изделий, а также косвенные, случайные или вытекающие как следствие потери или убытки.
- Услуги по гарантийному обслуживанию могут быть оказаны в период до окончания гарантийного срока и только по предъявлению потребителем вместе с дефектным изделием гарантийного талона с четко проставленным на нем штампом ОТК. Производитель может потребовать от потребителя предъявления дополнительных доказательств факта покупки изделия, необходимых для подтверждения сведений, указанных в гарантийном талоне. Производитель может отказать в бесплатном гарантийном обслуживании, если информация на штампе ОТК нечитаема (невозможно разобрать дату проведения технического контроля). Настоящая гарантия не распространяется на изделия с измененным или неразборчивым серийным номером.
- Во избежание повреждения, потери или удаления данных с носителей информации просим Вас извлекать такие устройства до передачи изделия на гарантийное обслуживание.
- Все дефектные изделия/детали, которые подверглись замене на новые, переходят в собственность Производителя.
- Настоящая гарантия не распространяется на:
 - Периодическое обслуживание, ремонт или замену частей в связи с их естественным износом*;
 - Расходные материалы (компоненты), которые требуют периодической замены на протяжении срока службы изделия, например, элементы питания;
 - Риски, связанные с транспортировкой Вашего изделия «до» и «от» Производителя;
 - Повреждения или модификации в результате:
 - Неправильной эксплуатации, включая:
 - неправильное обращение, повлекшее физические, косметические повреждения или повреждения поверхности, деформацию изделия или повреждение сенсорных панелей;
 - нарушение правил и условий установки, эксплуатации и обслуживания изделия, изложенных в Руководстве пользователя и другой документации, передаваемой потребителю в комплекте с изделием;
 - установку или использование изделия с нарушением технических стандартов и норм безопасности, действующих в стране установки или использования;
 - Использования программного обеспечения, не входящего в комплект поставки изделия или в результате неправильной установки программного обеспечения, входящего в комплект изделия;
 - Использования изделия с аксессуарами, периферийным оборудованием и другими устройствами, тип, состояние и стандарт которых не соответствует рекомендациям Производителя;
 - Ремонта или попытки ремонта, произведенных лицами или организациями, не являющимися Производителем или официальными сервис-центрами Производителя;
 - Регулировки или переделки изделия без предварительного письменного согласия Производителя;
 - Небрежного обращения;
 - Несчастных случаев, пожаров, попадания насекомых, инородных жидкостей, химических веществ, других веществ, затопления, вибрации, высокой температуры, неправильной вентиляции, колебания напряжения, использования повышенного или неправильного питания или входного напряжения, облучения, электростатических разрядов, включая разряд молнии, и иных видов внешнего воздействия или влияния.
- Настоящая гарантия распространяется исключительно на аппаратные компоненты изделия. Гарантия не распространяется на программное обеспечение.
- Срок службы изделия 7 лет.
 - По истечении срока службы изделие необходимо снять с эксплуатации (оно подлежит списанию).
 - При невыполнении указанных действий и дальнейшей эксплуатации изделия, оно может стать причиной появления неполадок в системе и нести угрозу для:
 - другого имущества;
 - жизни и здоровью людей;
 - окружающей среды.
 - После истечения срока службы вся и любая ответственность в полном объеме возлагается на лицо, его использующее.

* Под естественным износом понимается ожидаемое уменьшение пригодности детали в результате износа или обычного воздействия окружающей среды. Интенсивность износа и долговечность детали, зависит от условий ее работы (характера нагрузки, величины удельного давления, температуры и т.д.), а также материала детали, регулировки, смазки, своевременности и тщательности выполнения работ по техническому обслуживанию, соблюдения правил и условий эксплуатации изделия, изложенных в Руководстве пользователя.

novicam

ЭЛЕКТРОМАГНИТНЫЕ ЗАМКИ

DL180 DL280

ТЕХНИЧЕСКИЙ ПАСПОРТ ИЗДЕЛИЯ РУКОВОДСТВО ПОЛЬЗОВАТЕЛЯ ГАРАНТИЙНЫЙ ТАЛОН

v.3.0

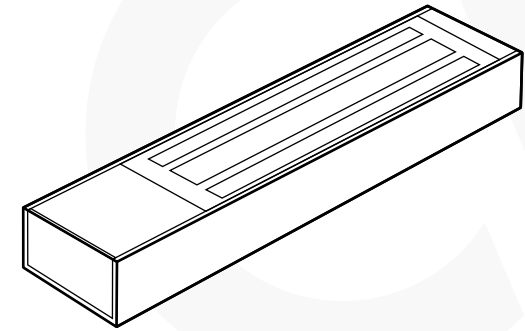

ОПИСАНИЕ

Электромагнитный замок Novicam™ DL180 | DL280 предназначен для запирания дверей, калиток, ворот и используется совместно с контроллерами СКУД и домофонами. Управление замком осуществляется кратковременным отключением питания. Замки имеют разную силу удержания (180 и 280 кг), что вполне подходит для запирания большинства дверей.

ОСОБЕННОСТИ

- Сила удержания 180|280 кг
- Корпус из анодированного алюминия
- Подходит для деревянных, металлических и стеклянных дверей
- Опционально 3 типа кронштейнов для монтажа: L, Z и U
- Температура эксплуатации -45°C...+50°C

КОМПЛЕКТАЦИЯ

- Электромагнитный замок – 1 шт.
- Якорь – 1 шт.
- Крепежная планка – 1 шт.
- Шестигранный ключ – 1 шт.
- Форма для точного монтажа якоря – 1 шт.
- Крепежный комплект – 1 шт.
- Технический паспорт изделия, Руководство пользователя и Гарантийный талон – 1 шт.

Настоящий документ содержит ознакомительную информацию и изображения, которые могут быть изменены без предварительного уведомления для улучшения качества продукта.

СПОСОБЫ УСТАНОВКИ



Рис. 1 Стандартный монтаж на дверную коробку



Рис. 2 Монтаж с помощью кронштейна L-типа (LHxO)

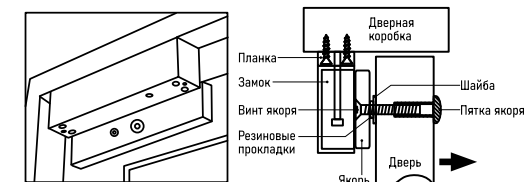

Рис. 3 Монтаж с помощью кронштейна L и Z-типов (LHxO, ZHxO)

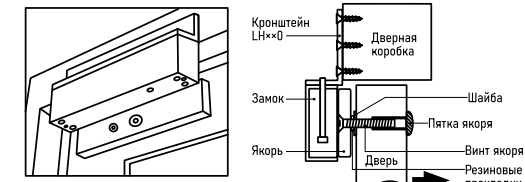

Рис. 4 Монтаж на стеклянную дверь с помощью кронштейна U-типа (UHxO)

ТЕХНИЧЕСКАЯ ПОДДЕРЖКА

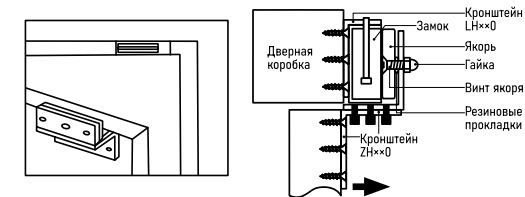

+7 495 215 5490

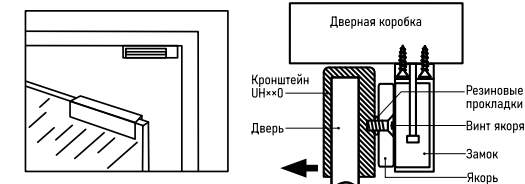
Telegram chat

tp@novicam.ru

Произведено в Китае по заказу и под контролем НОВИКАМ Россия

Все торговые марки являются собственностью их законных владельцев. Настоящий документ и содержащаяся в нем информация защищены авторским правом. Все права защищены © Copyright 2023 Novicam



ОТДЕЛ
ТЕХНИЧЕСКОГО
КОНТРОЛЯ
novicam



01.09.2023

УСТАНОВКА И ПОДКЛЮЧЕНИЕ

1. Извлеките замок и его комплектующие из упаковки.
2. Только для замка DL280: открутите крестовой отверткой 2 винта на фронтальной стороне замка. Снимите крышку для доступа в отсек с клеммной колодкой для подключения. См. рис.5.



Рис. 5 Подготовка замка DL280 к установке

3. Отсодените крепежную планку, предварительно открутив снизу фиксирующие ее винты шестигранником, входящим в комплект. См. рис.6.

Примечание: крепежная планка замка DL180 фиксируется двумя винтами, а DL280 – четырьмя.

4. Выберите способ установки, исходя из схем, представленных на рисунках 1, 2, 3 и 4

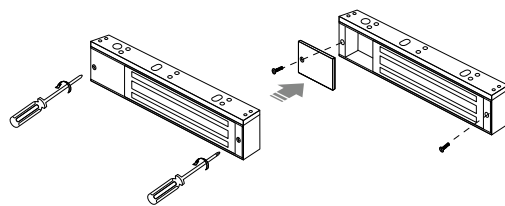
Примечание: В комплект поставки замка входит только крепежная планка. Кронштейны L, Z и U приобретаются отдельно.



Рис. 6 Отсоединение крепежной планки

5. Просверлите необходимые отверстия на дверной коробке и двери для фиксации замка и якоря, соответственно.

6. С помощью молотка вбейте штифты в специальные отверстия якоря, как показано на рисунке 7. Установите якорь на дверь в соответствии с выбранным способом установки. Резиновые прокладки предназначены для небольшого хода якоря и должны быть установлены между ним и металлической шайбой. См. рис. 8.

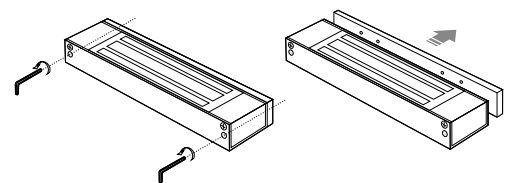

Рис. 7 Установка штифтов на якорь

7. Установите замок на крепежную планку или кронштейн в зависимости от способа установки.

8. Подключите замок к управляющему устройству в соответствии со схемой подключения.

Примечания:

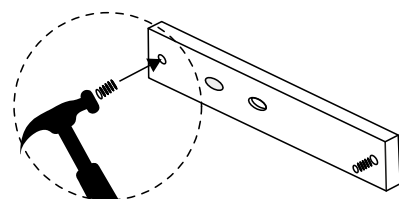
1. Подключение замка должно проводиться с помощью 2-проводного кабеля с сечением проводников в соответствии с его токопотреблением.

2. При подключении замка DL180 параллельно ему в обратной полярности рекомендуется установить защитный диод типа 1N4004. В замке DL280 защитный диод встроен.
3. Для замка DL280 можно изменить напряжение питания с помощью переустановки перемычек на плате в коммутационном отсеке.

9. После подключения замка закройте дверь и проверьте запираение.

10. Только для замка DL280: установите крышку, закрывающую коммутационный отсек, а потом закрутите 2 винта крестовой отверткой на фронтальной стороне замка.



Рис. 8 Установка якоря на дверь



Рис. 9 Схема подключения электромагнитного замка DL180

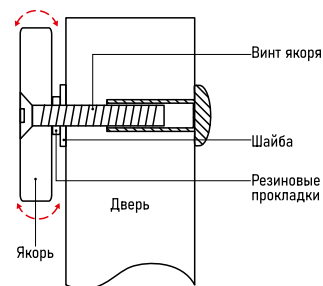

Рис. 10 Схема подключения электромагнитного замка DL280

СПЕЦИФИКАЦИЯ

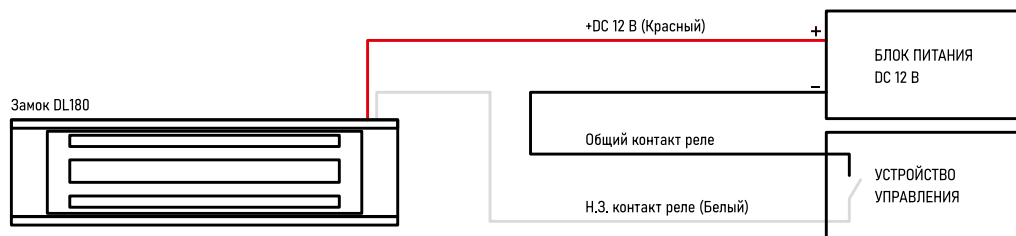
Модель	DL180 (v.4414)	DL280 (v.4415)
СИСТЕМА		
Сила удержания	180 кг	280 кг
Материал двери	Деревянная Металлическая Стеклопанель	
Коммутация	2-проводная подготовка	Клеммная колодка
Управление	Дистанционно отключением питания	
Индикация	—	Красный светодиод
ФИЗИЧЕСКИЕ ПАРАМЕТРЫ		
Материал	Анодированный алюминий (замок) / Сталь с цинковым покрытием (якорь)	
Опциональные кронштейны	LN180, ZH180, UN180	LN280, ZH280, UN280
Температурный режим	-45°C...+50°C	
Габаритные размеры (Ш×В×Г)	170×44×21 мм (замок) 130×35×10 мм (якорь)	250×50×27 мм (замок) 158×43×11 мм (якорь)
Питание	DC 12 В±10%, 0,42 А, 5,1 Вт	DC 12/24 В±10%, 0,45/0,22 А, 5,5 Вт

ДОПОЛНИТЕЛЬНАЯ ИНФОРМАЦИЯ

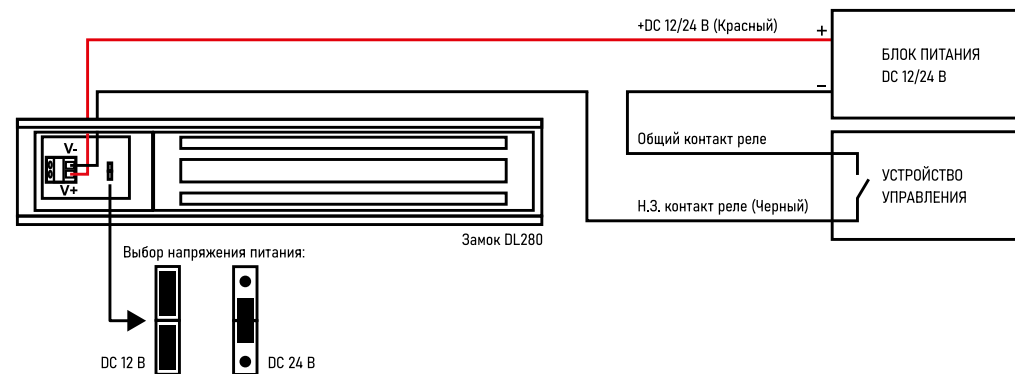
ТРАНСПОРТИРОВКА И ХРАНЕНИЕ

- Оборудование в транспортной таре перевозится любым видом крытых транспортных средств согласно действующим нормативам.
- Условия транспортирования оборудования должны соответствовать условиям хранения 5 по ГОСТ 15150-69.
- Хранение оборудования устройства в транспортной таре на складах изготовителя регламентируется условиями 1 по ГОСТ 15150-69.

УТИЛИЗАЦИЯ

- Утилизацию продукции, содержащей электронные компоненты, необходимо производить в соответствии с местными законами и нормативными актами. Для подробной информации о правилах утилизации обратитесь к местным органам власти.

ГАРАНТИЙНЫЕ ОБЯЗАТЕЛЬСТВА

Производитель гарантирует исправность изделия и его нормальную работу в течение трех лет, начиная с даты технического контроля, указанной в данном гарантийном талоне, при соблюдении условий, изложенных в Техническом паспорте изделия.

Если в течение гарантийного срока в изделии обнаружится заводской дефект, Производитель по настоящей гарантии бесплатно производит ремонт/замену изделия или его дефектных деталей в соответствии с приведенными ниже Условиями гарантийного обслуживания. Ремонт/замена изделия или его дефектных деталей может производиться с использованием новых или восстановленных деталей по решению Производителя.

В случае, если приобретенное Вами изделие будет нуждаться в гарантийном обслуживании, просим Вас обратиться к Продавцу, у которого Вы приобрели данное изделие или в Единую службу поддержки (+7 495 215 54 90).