

Руководство пользователя

TVP-170AM

С памятью.

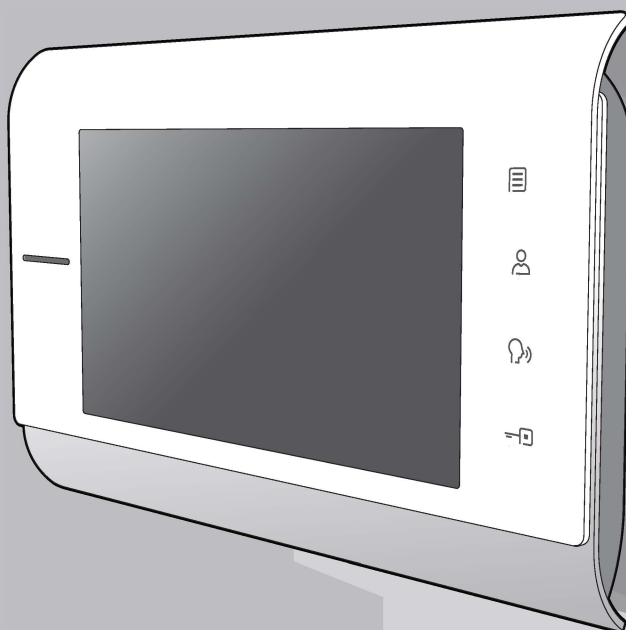

170A Series

TNR

EAC





Содержание

I	Меры безопасности	2
II	Названия и функции	4
III	Настройка и комплектация	5
IV	Способ подключения	6
V	Описание функций и операций	8
VI	Технические характеристики	15
VII	Обслуживание после покупки	15

I Меры безопасности



Не разбирайте изделие самостоятельно.
Это может привести к серьезным повреждениям или травме.

-  Подключение оборудования иных брендов и технологий может вывести монитор из строя.
-  Обязательно выключайте питание при установке или ремонте устройства.
-  Мы не несем ответственности за любые повреждения или травмы, вызванные небрежностью пользователя.
-  Данное устройство необходимо подключать через автоматический выключатель для внутренних проводки. При вероятности возникновения пожара, требуется выключить автоматический выключатель.
-  В случае повреждения или неисправности изделия, пожалуйста, свяжитесь с Центром обслуживания клиентов.

Меры безопасности



Использование нескольких шнуров одновременно может привести к пожару из-за выделения тепла.



Поврежденный шнур может стать причиной поражения электрическим током или возгорания.



Никогда не подключайте и не отключайте шнур мокрыми руками.



Если вы устанавливаете устройство без отключения питания, это может привести к поражению электрическим током или пожару.



Используйте настенное крепление и винты, чтобы закрепить изделие.



Не устанавливайте изделие в местах с повышенной влажностью.



Используйте грозозащиту.



Не подключайте устройство не по инструкции. Это может вызвать повреждение устройства и возгорание.

Чистка и использование



Никогда не разируйте, не модифицируйте и не ремонтируйте монитор самостоятельно.



Если продукт издает странные звуки, резкий запах, дым, немедленно отключите.



Не вставляйте острые предметы.

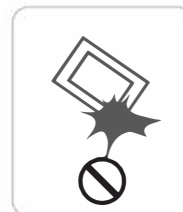

Берегите от падения.

II Названия и функции

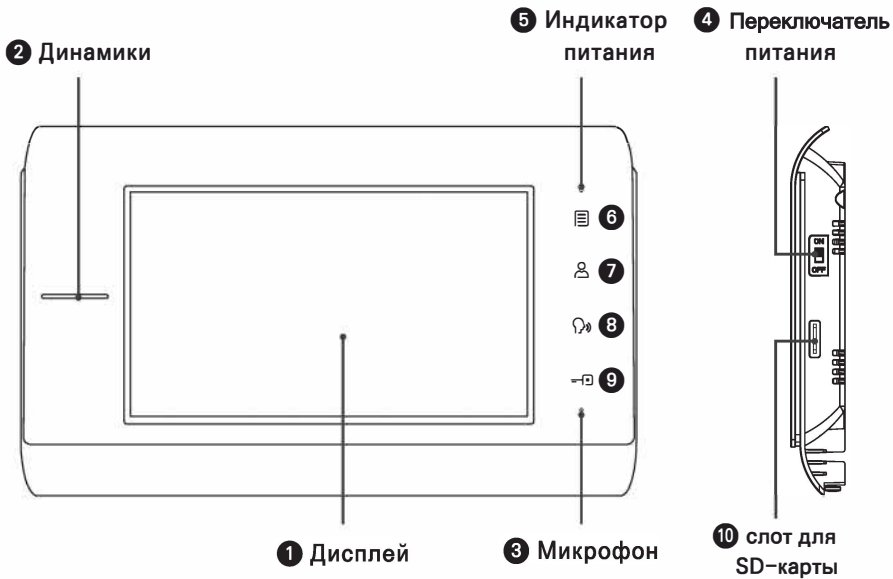

№	Название	Функция
1	Дисплей	Позволяет просмотреть изображение посетителя
2	Динамики	Динамики для воспроизведения звука
3	Микрофон	Передача звука во время разговора
4	Переключатель питания	Включает и выключает питание устройства
5	Индикатор питания	Индикатор рабочего состояния
6	Меню	Для выхода / выхода из Меню
7	Просмотр	Просмотр
8	Ответить	Кнопка вызова / ответа на вызов / окончания разговора / Используется для внутренней связи
9	Открыть	Используется для открытия дверного замка
10	слот для SD-карты	SD-карты

III Настройка и комплектация

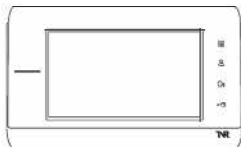

[Монитор]

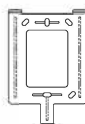

[Кронштейн]



[Руководство
пользователя]

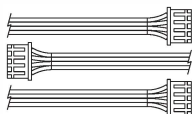

[4P соединительный
кабель] 3шт

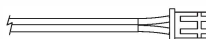

[2P соединительный
кабель] 1шт



[Крепежный винт для
кронштейна] 4шт



[Крепежный винт
для монитора] 1шт



Меры предосторожности при установке продукта

- * Избегайте прямых солнечных лучей.
- * Высота установки составляет около 145 ~ 150 см.
- * Избегайте установки в местах с сильным магнитным полем, повышенной влажностью и т. д.

Установка домофона

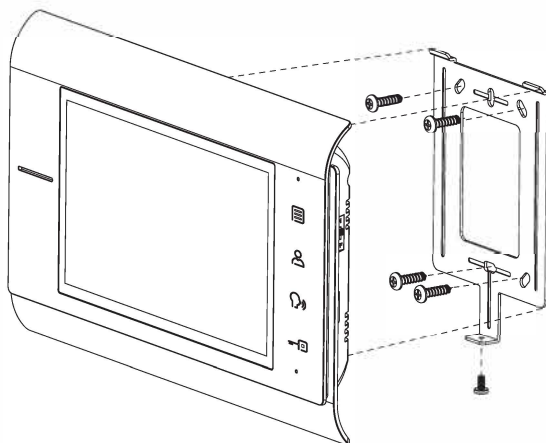

IV Способ подключения

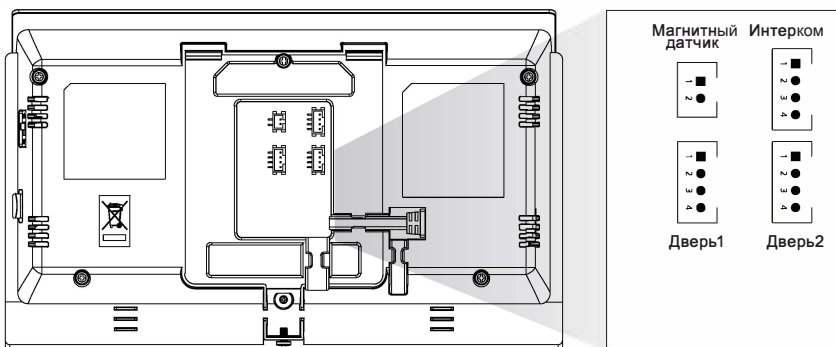

Интерком

1. Аудио
2. V-(заземление)
3. V+(питание)
4. Сигнал вызова

Дверь1

1. Аудио
2. V-(заземление)
3. V+(питание)
4. ВИДЕО

Дверь2

1. Аудио
2. V-(заземление)
3. V+(питание)
4. ВИДЕО

Магнитный датчик

1. PIN-A
2. PIN-B

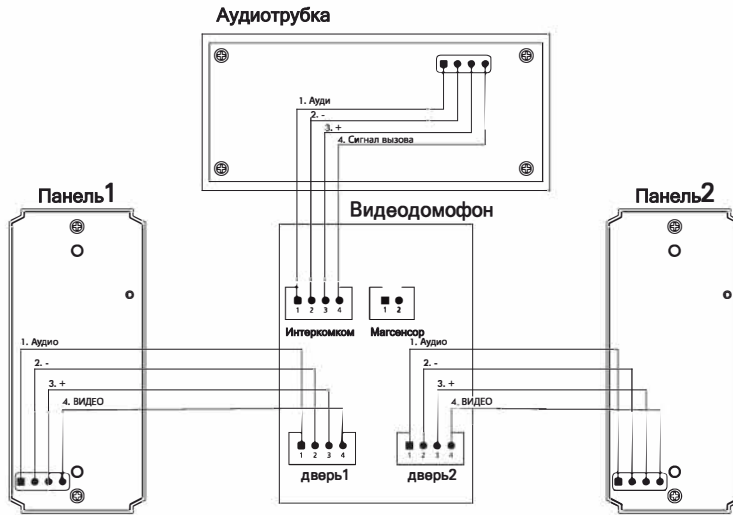

Схемы подключения

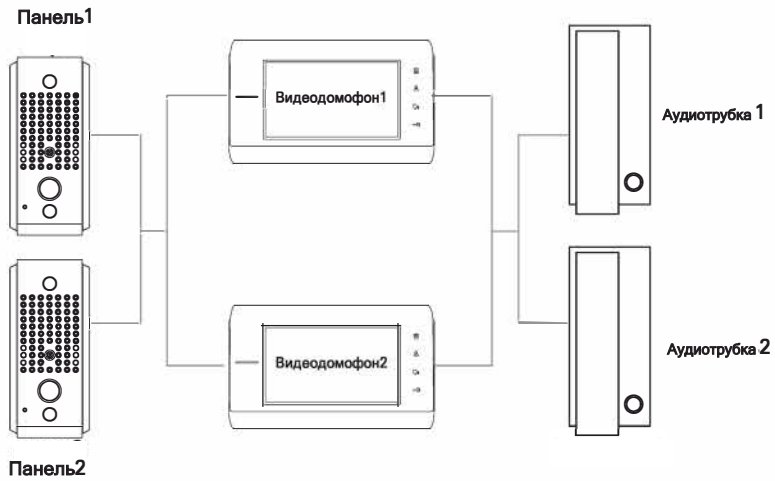

V Описание

◆ Входящий вызов

Звонок с индивидуальной вызывной панели (камера1)

1. Когда проходит вызов с вызывной панели, на мониторе звучит мелодия вызова и изображение с вызывной панели1.
2. Чтобы ответить на вызов, нажмите кнопку "Ответить". Чтобы открыть дверь нажмите на кнопку "Открыть дверь".
3. Если будет произведен вызов с вызывной панели2 или аудиотрубки во время разговора с вызывной панелью1, будет звучать соответствующий сигнал. Если в это время нажать кнопку "Ответить" вызов с панели1 будет прерван и начат разговор с панелью2 или аудиотрубкой.
4. Экран автоматически отключится через 30-300 сек (зависит от настройки)
5. Чтобы завершить разговор, нажмите кнопку "Ответить". Вызов завершится и экран погаснет.

Звонок с индивидуальной вызывной панели (камера2)

1. Когда проходит вызов с вызывной панели, на мониторе звучит мелодия вызова и изображение с вызывной панели2.
2. Чтобы ответить на вызов, нажмите кнопку "Ответить". Чтобы открыть дверь нажмите на кнопку "Открыть дверь".
3. Если будет произведен вызов с вызывной панели1 или аудиотрубки во время разговора с вызывной панелью2, будет звучать соответствующий сигнал. Если в это время нажать кнопку "Ответить" вызов с панели2 будет прерван и начат разговор с панелью1 или аудиотрубкой.
4. Экран автоматически отключится через 30-300 сек (зависит от настройки)
5. Чтобы завершить разговор, нажмите кнопку "Ответить". Вызов завершится и экран погаснет.

Звонки по интеркому

1. При поступлении вызова с аудиотрубки:
 - 1) При поступлении вызова с интерфона звучит сигнал вызова
 - 2) Нажмите кнопку "Ответить", чтобы начать разговор по интерфону
 - 3) Если будет произведен вызов с вызывной панели во время разговора с аудиотрубкой, будет звучать соответствующий сигнал. Если в это время нажать кнопку "Ответить" вызов с аудиотрубки будет прерван и начат разговор с вызывной панелью.

2. При вызове с монитора на аудиотрубку
 - 1) Если вы нажмете кнопку «Ответить» в режиме ожидания, на аудиотрубку поступит вызов от монитора.
 - 2) При ответе по интеркому, вы сможете общаться через устройство.

Функция открытия двери

1. Когда домофон и аудиотрубка находятся в разговоре и нажимается кнопка "Открыть", в верхней части экрана загорается значок "Открыть". Экран автоматически погаснет чрез 4,5 сек после нажатия кнопки.

◆ Сохранение изображений



1. Когда посетитель звонит с индивидуальной вызывной панели, изображение с камеры можно сохранить в том формате, который выбран в меню.
2. Нажмите и удерживайте кнопку «**Вызов**» во время разговора или мониторинга, чтобы сохранить отображаемое в данный момент изображение. **При завершении вызова, запись также остановится.**
3. Настоящий монитор сохраняет видео только на SD-карту памяти, поэтому, если SD-карта не установлена или повреждена, видео не будет сохраняться.

Количество сохраненных изображений

	Фото Размер файла 500kb	Видео
При использовании встроенной FLASH	120шт	нет
При использовании внешней SD-карты (16 Гб)	максимально до 1023 шт	максимально до 4 часов

Режим отсутствия

1) Режим отсутствия - это функция, которую можно использовать для предупреждения о несанкционированном проникновении (необходим магнитный датчик). Обеспечивает безопасность от проникновения через срабатывание тревоги.

2) Как включить режим отсутствия:

Если вы нажмете и будете удерживать кнопку "Открыть дверь" в режиме ожидания, появится окно ввода пароля. Когда вы введете 4 цифры пароля прозвучит звуковой сигнал о включении данной функции. (Данная функция будет включена после введения пароля через 30 секунд, если устройство новое. Пользователь может изменить время включения функции от 30 до 90 секунд.)

Если режим "Отсутствие" активен, а магнитный датчик при этом обнаружит нарушение периметра, прозвучит аварийный сигнал тревоги.

3) Как выключить режим отсутствия:

В режиме отсутствия нажмите любую кнопку, появится меню ввода пароля. Введите 4 цифры пароля и функция отключится.

Для отключения данной функции нужно подождать определенное время. Данная функция будет выключена после введения пароля через 30 секунд, если устройство новое. Пользователь может изменить время выключения функции от 30 до 90 секунд. Исходный пароль - 1234, так же мастер пароль - 1212 (использовать только при забытии оригинального))

◆ В режиме ожидания

Когда питание включено, загорается синий светодиод в правом верхнем углу ЖК-дисплея, отображается ЖК-экран, и система переходит в режим ожидания. Экран ожидания ЖК-дисплея автоматически отключается по истечении установленного времени.

◆ Настройка

Для активации дисплея нажмите кнопку «Меню». Вы можете перемещаться вверх и вниз по меню, используя кнопку «Интерком» (вверх) и кнопку «Вызов» (вниз). Для выбора определенного раздела меню и перехода в него нажмите кнопку «Меню»

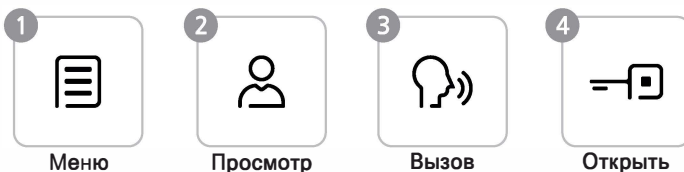

- | | |
|--------------------------------------|----------------------|
| 1. Войти в меню / Выбрать | 2. Перемещение вверх |
| 3. Вниз / Перемещение по меню вправо | 4. Выход |

Настройки экрана

1. КОНТРАСТ: регулировка контрастности
2. ЯРКОСТЬ: регулируйте яркость
3. ОТТЕНЮК: регулируйте цвет
4. Отключение монитора: установите время перехода монитора в спящий режим

Видео и фото запись

1. Когда есть SD-карта
 1. Видеозапись: просмотр видеозаписей
 2. Просмотр изображения
 3. Режим хранения: выберите режим хранения

2. Когда нет SD-карты
 - 1) Просмотр изображения
 - 2) Режим хранения: выберите режим хранения

Настройки звука

1. громкость динамика домофона: регулировка громкости вызывной панели
2. Громкость звонка: регулировка громкости сигнала вызова
3. Выбор сигнала вызова вызывной панели

Системные настройки

1. Пароль для режима отсутствия: включить / отключить режим отсутствия
2. Настройка интервала для активации режима отсутствия: задать временной интервал, после которого будет активирован режим отсутствия
3. Временной интервал выхода из режима отсутствия: задать временной интервал, в течении которого режим отсутствия отключается
4. Настройка языка: язык системы
5. Factory Reset (возврат к заводским настройкам): сброс всех настроек (кроме настроек администратора)
6. Информация: системная информация

Настройки администратора

1. Время окончания разговора: установка времени окончания разговора
2. Инициализация настроек администратора: сброс настроек администратора



*** Как установить время**

показывает текущее время в режиме ожидания и сохраняет текущее время при сохранении изображения посетителя и видео.

Вы можете установить время в Настройках времени.

Разговор между посетителями и монитором



В случае звонка с вызывной панели 2, во время разговора с вызывной панелью 1

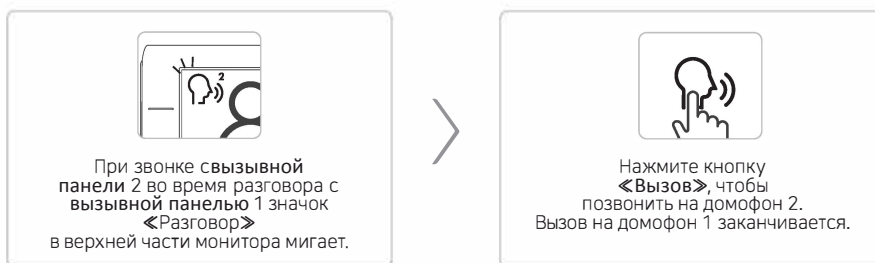

В случае звонка с вызывной панели 1, во время разговора с вызывной панелью 2

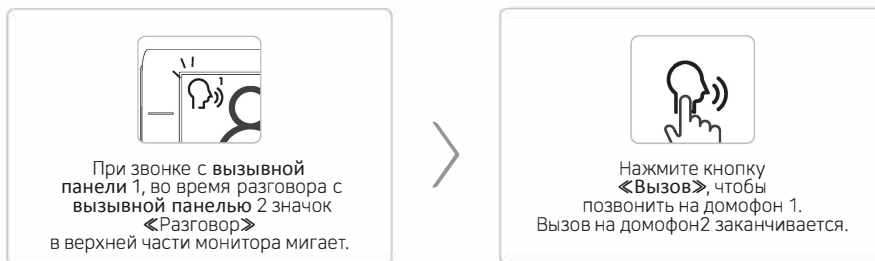

Разговор между посетителями и видео домофонами

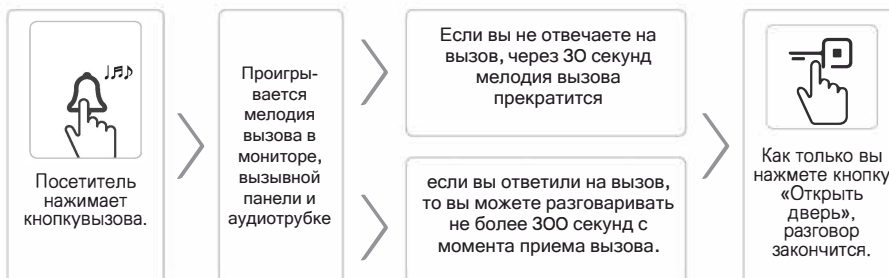

Разговор между Видеодомофоном и Аудиотрубкой

Видеодомофон → Аудиотрубка

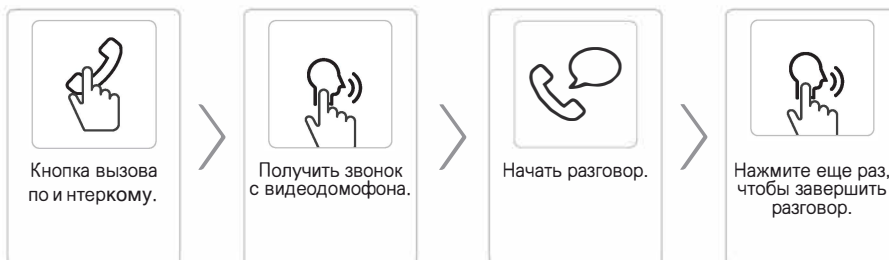

Аудиотрубка → Видеодомофон

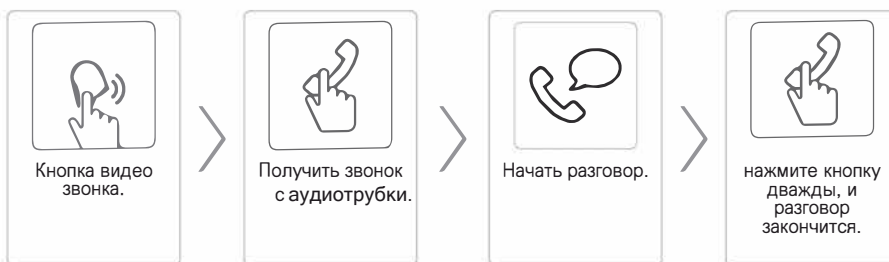

VI Технические характеристики

TVP-170AM	
Размер продукта	247мм(Ш) x 155мм(В) x 22мм(Г)
Номинальное напряжение	АС 220V, 50Hz
Размер ЖК	7 дюймов TFT LCD(800*480)
Тип крепления	накладной
Кабель соединения	4 провода KBK 2x0.75
Расстояние до монитора	от вызывной панели: 28м(0.5Ø), 50м(0.65Ø)
Вес брутто	0.399кг
Рабочие температуры	-10°C ~ 40°C

VII Обслуживание после покупки

Информацию по гарантийному и постгарантийному обслуживанию можете найти на следующих сайтах:

<https://senator-sb.ru/> <https://new-satro.ru/>

Гарантийный талон

ПРОДУКТ	
МОДЕЛЬ	
ДАТА ПОКУПКИ	
ГАРАНТИЙНЫЙ СРОК	
ТОРГОВАЯ ТОЧКА	

Заявления и гарантии НВФ на оригинальную продукцию.

- 1) Оборудование выпускается под строгим контролем качества.
- 2) При выходе оборудование из строя по причине заводского брака, TNR восстановит его за свой счет.
Гарантия действует 1 (один) год с даты покупки.
- 3) Гарантия аннулируется (даже в течение гарантийного периода) если:
 - а. Поломка вызвана небрежным обращением или появилась при перевозке.
 - б. Был произведен несанкционированный ремонт или модификация оборудования.
 - с. Поломка вызвана стихийными бедствиями или перепадами напряжения питания.

