

**HiWatch**  
*by HIKVISION*



## **Сетевой видеорегистратор**

**Краткое руководство пользователя**

# Содержание

1	ОПИСАНИЕ ПАНЕЛЕЙ .....	6
1.1	Верхняя панель .....	6
1.2	Задняя панель .....	8
2	УСТАНОВКА И ПОДКЛЮЧЕНИЕ .....	11
2.1	Установка NVR.....	11
2.2	Установка жесткого диска .....	11
2.3	Подключение тревожного входа .....	12
2.4	Подключение тревожного выхода .....	13
3	РАСЧЁТ ОБЪЁМА HDD .....	15
4	ФУНКЦИИ МЕНЮ .....	16
4.1	Структура меню .....	16
4.2	Включение и выключение .....	16
4.3	Активация устройства .....	17
4.4	Вход и выход.....	18
4.5	Добавление IP-камеры в один клик .....	20
4.6	Использование мастера быстрой настройки .....	20
4.7	Сетевые параметры .....	21
4.8	Добавление IP-камер .....	22
4.9	Просмотр в реальном времени .....	22
4.10	Настройки записи .....	23
4.11	Воспроизведение.....	23
5	ДОСТУП ЧЕРЕЗ ВЕБ-БРАУЗЕР .....	25
5.1	Вход в систему .....	25
5.2	Режим просмотра .....	26
5.3	Запись.....	28
5.4	Воспроизведение.....	29
5.5	Системный журнал .....	30

## Сетевой видеореги­стратор - краткое руководство пользователя

---

### **Краткое руководство пользователя**

#### **О руководстве**

Руководство применимо к сетевым видеореги­страторам (NVR).

Руководство содержит инструкции по работе и управлению продуктом. Фотографии, схемы, изображения и вся другая информация в настоящем документе используется только для ознакомления. Информация, содержащаяся в Руководстве, может быть изменена без предварительного уведомления, в связи с обновлением прошивки или другими причинами.

Пожалуйста, используйте этот документ под руководством профессионалов.

#### **Правовое уведомление**

В ОТНОШЕНИИ ПРОДУКЦИИ, КОТОРАЯ ПОДРАЗУМЕВАЕТ ВЫХОД В ИНТЕРНЕТ, ТОЛЬКО ВЫ НЕСЕТЕ РИСКИ СВЯЗАННЫЕ С ЕГО ИСПОЛЬЗОВАНИЕМ. NIKVISION НЕ НЕСЕТ НИКАКОЙ ОТВЕТСТВЕННОСТИ ЗА НЕПОЛАДКИ В РАБОТЕ, УТЕЧКУ КОНФИДЕНЦИАЛЬНОСТИ ИЛИ ДРУГИЕ ПОВРЕЖДЕНИЯ В РЕЗУЛЬТАТЕ КИБЕРАТАКИ, ХАКЕРСКОЙ АТАКИ, ВИРУСНОЙ ПРОВЕРКИ ИЛИ ДРУГИХ РИСКОВ, СВЯЗАННЫХ С ИСПОЛЬЗОВАНИЕМ ИНТЕРНЕТ; ОДНАКО КОМПАНИЯ МОЖЕТ ОБЕСПЕЧИТЬ СВОЕВРЕМЕННУЮ ТЕХНИЧЕСКУЮ ПОДДЕРЖКУ, ЕСЛИ ЭТО ПОТРЕБУЕТСЯ. ЗАКОНЫ ВИДЕОНАБЛЮДЕНИЯ ВАРЬИРУЮТСЯ В ЗАВИСИМОСТИ ОТ ЮРИСДИКЦИИ. ПОЖАЛУЙСТА, ПРОВЕРЬТЕ ВСЕ ДЕЙСТВУЮЩИЕ ЗАКОНЫ В ВАШЕЙ ЮРИСДИКЦИИ ПЕРЕД ИСПОЛЬЗОВАНИЕМ ДАННОГО ПРОДУКТА, ДЛЯ ТОГО, ЧТОБЫ ИСПОЛЬЗОВАНИЕ СООТВЕТСТВОВАЛО ДЕЙСТВУЮЩЕМУ ЗАКОНОДАТЕЛЬСТВУ. КОМПАНИЯ НЕ НЕСЕТ ОТВЕТСТВЕННОСТИ В СЛУЧАЕ, ЕСЛИ ПРОДУКТ ИСПОЛЬЗУЕТСЯ В НЕЗАКОННЫХ ЦЕЛЯХ.

В СЛУЧАЕ КАКИХ-ЛИБО КОНФЛИКТОВ МЕЖДУ ДАННЫМ РУКОВОДСТВОМ И ЗАКОНОДАТЕЛЬСТВОМ, ПОСЛЕДНЕЕ ПРЕОБЛАДАЕТ.

## Нормативные документы

### Информация FCC

**Соответствие требованиям FCC:** Это оборудование было протестировано и признано соответствующими ограничениями для цифровых устройств класса А, согласно части 15 Правил FCC. Эти ограничения разработаны для обеспечения разумной защиты от вредного эффекта при эксплуатации оборудования в коммерческой среде. Это оборудование генерирует, использует и может излучать радиочастотную энергию и, если не установлено и не используется в соответствии с инструкцией по эксплуатации, может создавать помехи для радиосвязи. Эксплуатация данного оборудования в жилой зоне может создать вредный эффект, в этом случае расходы по его устранению ложатся на пользователя.

### Условия FCC

Это устройство соответствует требованиям части 15 Правил FCC. При работе необходимо выполнение следующих двух условий:

1. Данное устройство не должно создавать вредных помех.
2. Устройство должно выдерживать любые возможные помехи, включая помехи, которые могут привести к сбоям в работе.

### Декларация Соответствия в ЕС



Данный продукт и - если применимо - поставляемые аксессуары отмечены знаком «CE» и, следовательно, согласованы с европейскими стандартами, перечисленными в Директиве 2004/108 / ЕС на электромагнитную совместимость, Директиве 2011/65 / ЕС Сертификат RoHS.



2012/19/ЕС (Директива WEEE): Продукты, отмеченные данным символом, не могут быть утилизированы как бытовые отходы в ЕС. Для правильной утилизации следует вернуть продукт местному поставщику при совершении покупки эквивалентного нового оборудования, или избавиться от него в специально предназначенных точках сбора. Для получения дополнительной информации перейдите по адресу: [www.recyclethis.info](http://www.recyclethis.info)



2006/66/ЕС (директива о батареях): Данный продукт содержит аккумулятор, который не может быть утилизирован в ЕС как бытовые отходы. Подробная информация о батарее изложена в документации продукта. Батарея отмечена данным значком, который может включать наименования, обозначающие содержание кадмия (Cd), свинца (Pb), или ртути (Hg). Для правильной утилизации следует вернуть продукт к местному поставщику, или избавиться от него в специально предназначенных точках сбора. Для получения дополнительной информации перейдите по адресу: [www.recyclethis.info](http://www.recyclethis.info)

## Сетевой видеорегистратор - краткое руководство пользователя

---

### Инструкция по технике безопасности

- Правильная настройка всех паролей и других параметров безопасности является обязанностью установщика и/или конечного пользователя.
- При использовании продукта, следуйте правилам техники безопасности своей страны и региона. Пожалуйста, обратитесь к техническим спецификациям для получения подробной информации.
- Адаптер питания должен соответствовать стандарту безопасного сверхнизкого напряжения (SELV) и ограниченного источника питания 12 ВDC или 48 ВDC и IEC60950-1 стандарту. Пожалуйста, обратитесь к техническим спецификациям для получения подробной информации.
- Не подключайте несколько устройств к одному блоку питания, так как его перезагрузка может привести к перегреву или возгоранию.
- Пожалуйста, убедитесь, что шнур питания надёжно подключён к розетке электросети.
- При появлении дыма, запаха или шума от устройства, незамедлительно выключите питание и отсоедините кабель питания, затем обратитесь в сервисный центр.



### Профилактические меры и предостережения

Перед подключением и эксплуатацией устройства, пожалуйста, обратите внимание на следующие советы:

- Убедитесь, что устройство установлено в хорошо проветриваемом непыльном месте.
- Устройство предназначено для использования только в помещении.
- Не подвергайте устройство воздействию каким-либо жидкостям.
- Убедитесь, что условия окружающей среды соответствуют спецификации устройства.
- Убедитесь, что устройство надёжно закреплено на полке. Сильные удары или толчки устройства в результате его падения могут привести к повреждению чувствительной электроники, находящейся внутри.
- Используйте устройство в сочетании с ИБП, если это возможно.
- Выключайте питание устройства перед подключением и отключением аксессуаров и периферийных устройств.
- Используйте рекомендованные производителем HDD для данного устройства.
- Неправильное использование или замена батареи может привести к опасности взрыва. Производите замену только на такие же батареи или батареи аналогичного типа. Утилизируйте использованные батареи в соответствии с инструкциями, предоставленными изготовителем батареи.

## Условные обозначения

Обозначения, которые могут быть использованы в данном документе:

Обозначения	Описание
	Указывает на потенциально опасную ситуацию, которая, если её не избежать, может привести к повреждению оборудования, потере данных, снижению производительности или неожиданным результатам.
	Предоставляет дополнительную информацию, чтобы подчеркнуть или дополнить важные моменты основного текста.

# 1 Описание панелей

## 1.1 Верхняя панель



Вид верхней панели видеорегистратора варьируется в зависимости от модели.

### DS-N1XX(P) и DS-N2XX(P) серии



Рисунок 1.1 Верхняя панель

Таблица 1.1 Описание верхней панели

№.	Иконка	Описание
1		Индикатор горит красным, когда NVR включён.
2		Индикатор горит красным, когда информация считывается или записывается на HDD.
3		Индикатор мигает синим, когда сетевое соединение исправно.

### DS-N3XX(P) серия

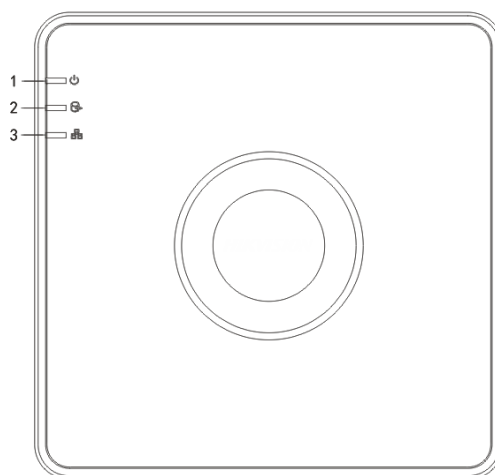

Рисунок 1.2 Передняя панель

## Сетевой видеорегистратор - краткое руководство пользователя

Таблица 1.2 Описание передней панели

№	Иконка	Описание
1	<b>POWER</b>	Индикатор жёлтый, когда устройство работает.
	<b>STATUS</b>	Индикатор мигает красным, когда данные считываются или записываются на HDD.
	<b>Tx/Rx</b>	Индикатор мигает жёлтым, когда сетевое соединение исправно.
2	<b>ИК приёмник</b>	Приёмник ИК пульта ДУ
3	<b>USB разъем</b>	Universal Serial Bus порт (USB) для подключения дополнительных устройств.

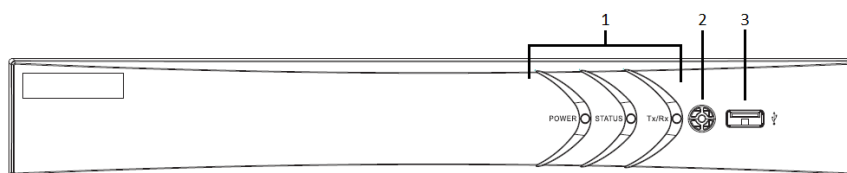

## 1.2 Задняя панель



Вид задней панели видеорегистратора варьируется в зависимости от модели.

### DS-N1XX и DS-N2XX серии



Рисунок 1.3 DS-N1XX и DS-N2XX

### DS-N3XX серия

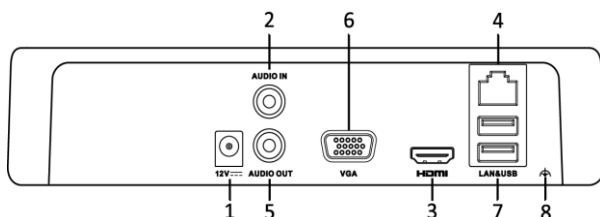

Рисунок 1.4 DS-N3XX

Таблица 1.3 Описание интерфейсов

№.	Интерфейс	Описание
1	Питание	12В DC источник питания
2	Аудио вход	RCA разъем (вход для двусторонней аудиосвязи)
3	HDMI интерфейс	HDMI видеовыход
4	Сетевой интерфейс	Разъем для LAN (локальная сеть)
5	Аудио выход	RCA разъем (выход для двусторонней аудиосвязи)
6	Разъем VGA	DB9 разъем для VGA выхода. Отображение видео и меню
7	USB интерфейс	Универсальная последовательная шина (USB) — порт для дополнительных устройств, таких как USB мышь, USB жёсткий диск (HDD).
8	Заземление	NVR должен быть заземлён во время работы.

Сетевой видеорегистратор - краткое руководство пользователя

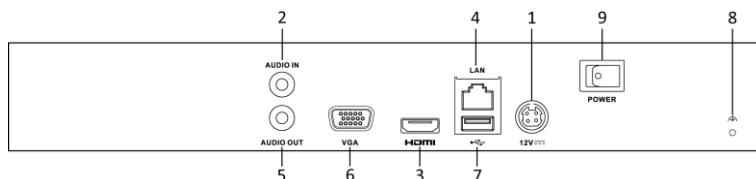
**DS-N1XXP и DS-N2XXP серии**



Рисунок 1.5 DS-N1X4P и DS-N2X4P



Рисунок 1.6 DS-N1X8P и DS-N2X8P

**DS-N3XXP серия**

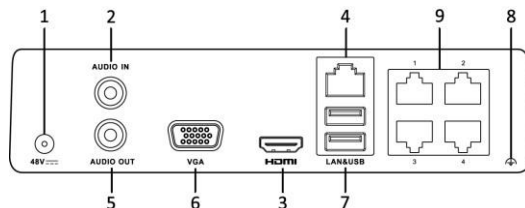

Рисунок 1.7 DS-N3X4P

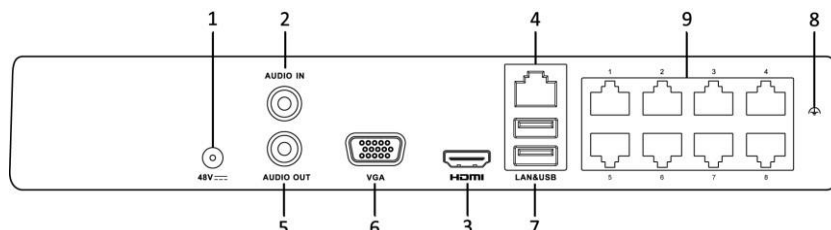

Рисунок 1.8 DS-N3X8/2P и DS-N316/2P

Таблица 1.4 Описание интерфейсов

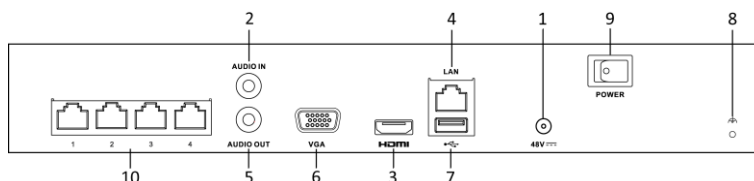
№.	Интерфейс	Описание
1	Питание	48В DC источник питания
2	Аудио вход	RCA разъем (вход для двусторонней аудиосвязи)
3	HDMI интерфейс	HDMI видеовыход
4	Сетевой интерфейс	Разъем для LAN (локальная сеть)
5	Аудио выход	RCA разъем (выход для двусторонней аудиосвязи)
6	Разъем VGA	DB9 разъем для VGA выхода. Отображение видео и меню
7	USB интерфейс	Универсальная последовательная шина (USB) — порт для дополнительных устройств, таких как USB мышь, USB жёсткий диск (HDD).

**Сетевой видеореги­стратор - краткое руководство пользователя**

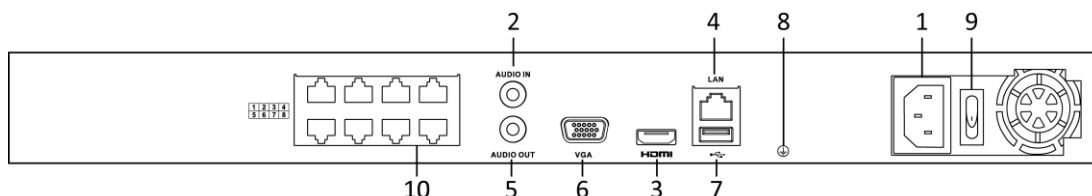
<b>8</b>	<b>Заземление</b>	NVR должен быть заземлён во время работы.
<b>9</b>	<b>Сетевой интерфейс с функцией PoE</b>	Сетевой интерфейс для камер с функцией передачи питания по Ethernet кабелю.

## 2 Установка и подключение

### 2.1 Установка NVR

Во время установки NVR:

1. Убедитесь, что в месте установки достаточно места для аудио и видео кабелей.
2. Минимальный радиус изгиба кабеля должен составлять не менее пяти его диаметров
3. Подключите кабели к тревожным выходам
4. Убедитесь, что NVR заземлён.
5. Окружающая температура должна быть в пределах  $-10\text{ }^{\circ}\text{C} \sim 55\text{ }^{\circ}\text{C}$ .
6. Окружающая влажность должна быть в пределах  $10\% \sim 90\%$ .

### 2.2 Установка жесткого диска

**Перед началом:**

Перед установкой жёсткого диска (HDD) убедитесь, что NVR отсоединён от сети. Используйте HDD, рекомендуемые производителем.

Все изображения представлены только для ознакомления. Внешний вид NVR может отличаться в зависимости от модели.

**Необходимые инструменты:** отвёртка.

**Шаги:**

1. Снимите верхнюю крышку с NVR, открутив винты с нижней крышки.



Рисунок 2.1 Удаление крышки

2. Поместите HDD внутрь устройства и прикрутите винтами HDD к нижней крышке устройства для фиксации.

## Сетевой видеорегистратор - краткое руководство пользователя

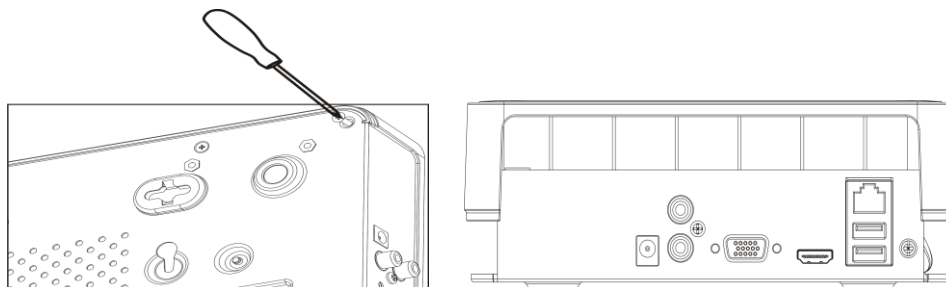

Рисунок 2.2 Установка HDD

3. Подключите один конец кабеля для передачи данных к материнской плате NVR, а другой конец к HDD.
4. Подключите кабель питания HDD.

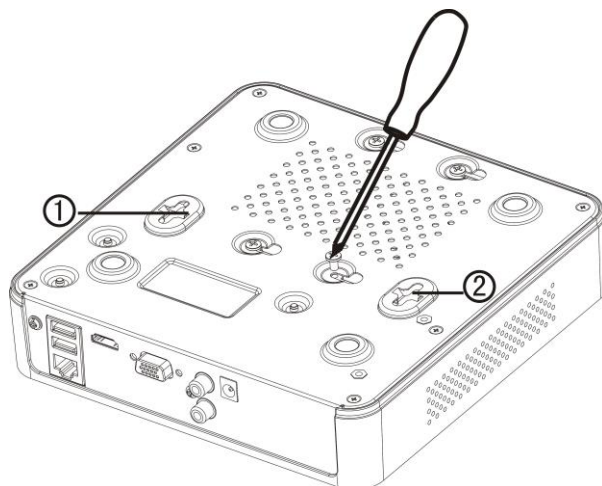

Рисунок 2.3 Подключение кабелей

5. Установите верхнюю крышку регистратора и закрутите винты.

## 2.3 Подключение тревожного входа

Наличие тревожных входов зависит от модели. За более подробной информацией обратитесь к спецификации устройства.

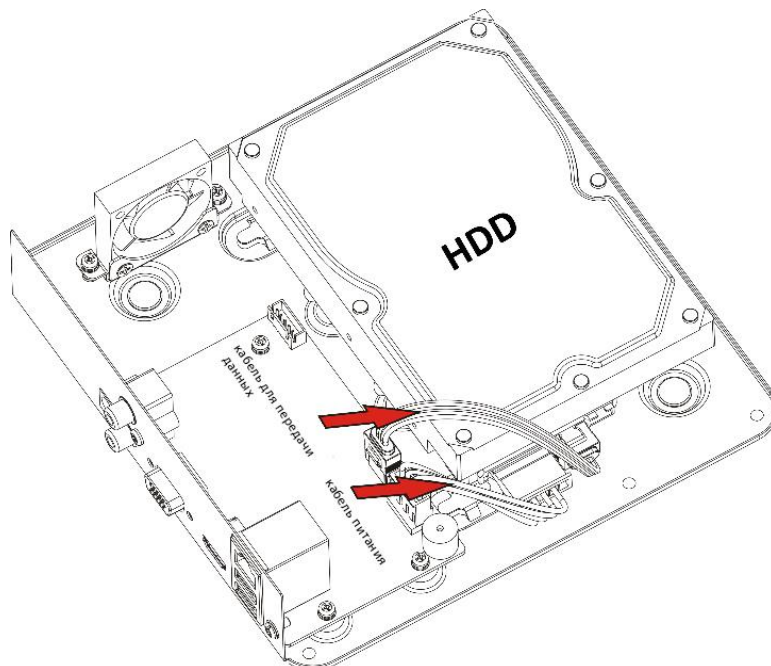
Тревожный вход представляет собой реле с положениями открыто/закрыто. Для подключения тревожного входа к устройству используйте рисунок, представленный ниже.



## Сетевой видеорегистратор - краткое руководство пользователя

Если тревожный вход представляет собой не реле с положениями открыто/закрыто, пожалуйста, подключите внешнее реле между тревожным входом и устройством.



Рисунок 2.4 Подключение тревожного входа

## 2.4 Подключение тревожного выхода

Для подключения к выходу тревоги (переменного или постоянного тока нагрузки), используйте следующий рисунок:

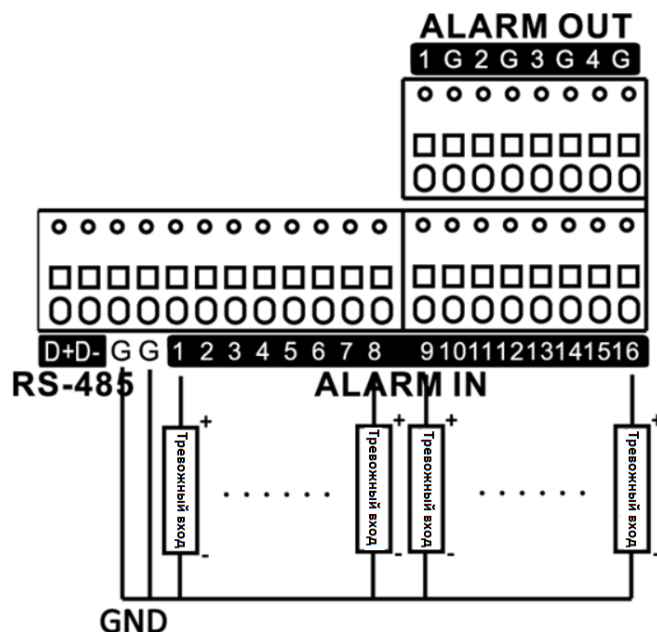

Рисунок 2.5 Подключение тревожного выхода

Для нагрузки постоянного тока, переключки могут быть безопасно использованы в пределах 12В / 1А.

Для подключения нагрузки переменного тока, переключки следует оставить открытыми (необходимо удалить переключку на материнской плате в NVR). Используйте внешнее реле для обеспечения безопасности (как показано на рисунке выше).

На материнской плате есть 4 переключки (JP1, JP2, JP3 и JP4), каждая из которых соответствует одному тревожному выходу. По умолчанию, переключки подключены. Для подключения переменной нагрузки, переключки должны быть удалены.

### Пример:

При подключении нагрузки переменного тока к тревожному выходу №3 видеорегистратора, то необходимо удалить переключку JP 3.

## Сетевой видеорегиcтpатор - краткое руководство пользователя

---

### Использование тревожных разъемов

Для подключения тревожных устройств к NVR:

1. Отсоедините *съёмную часть* ALARM IN / ALARM OUT клеммной колодки.
2. Ослабьте стопорные винты *съёмного блока*, вставьте сигнальные кабели в пазы и закрепите стопорными винтами. Убедитесь, что сигнальные кабели вставлены плотно.
3. Подключите *подключаемый блок* обратно в клеммную колодку.

### 3 Расчёт объёма HDD

Следующая таблица показывает размер дискового пространства памяти, используемого для записи одного канала в течение часа при фиксированной скорости битрейта.

Битрейт	Используемое пространство
96Кб	42Мб
128Кб	56Мб
160Кб	70Мб
192Кб	84Мб
224Кб	98Мб
256Кб	112Мб
320Кб	140Мб
384Кб	168Мб
448Кб	196Мб
512Кб	225Мб
640Кб	281Мб
768Кб	337Мб
896Кб	393Мб
1024Кб	450Мб
1280Кб	562Мб
1536Кб	675Мб
1792Кб	787Мб
2048Кб	900Мб
4096Кб	1.8Гб
8192Кб	3.6Гб
16384Кб	7.2Гб



Обратите внимание, что представленные значения используемой памяти, указываются только для справки. Значение используемой памяти рассчитывается по формуле и может иметь некоторое отклонение от реального значения.



## 4 Функции меню

### 4.1 Структура меню

Структура меню варьируется в зависимости от модели:



Рисунок 4.1 Структура меню

### 4.2 Включение и выключение

Корректное включение и выключение устройства влияют на срок службы NVR.

#### Включение NVR:

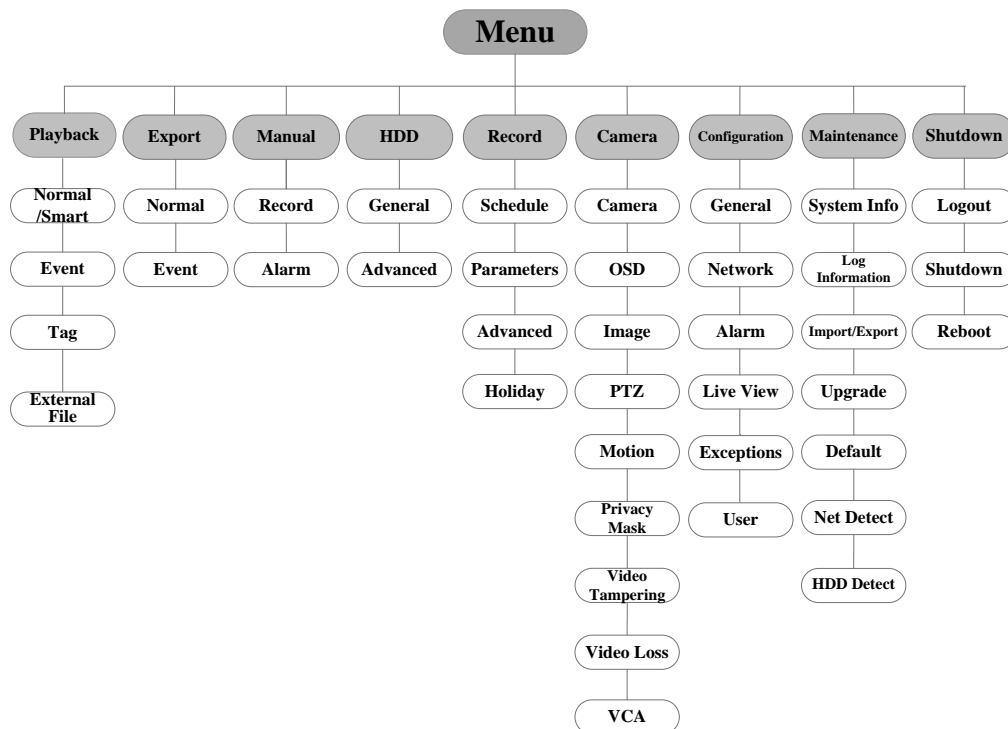
1. Проверьте, подключён ли блок питания в розетку. Настоятельно рекомендуем использовать источник бесперебойного питания (ИБП), соответствующий устройству. Кнопка питания на передней панели устройства должна загореться красным, когда устройство получает питание.
2. Нажмите кнопку питания на передней панели. Индикатор должен стать зелёного цвета и устройство начнёт загружаться.

После того, как устройство включится, мастер настроек поможет произвести начальные настройки, включая изменение пароля, даты и времени, параметров сети, инициализации HDD и записи.

## Сетевой видеорегистратор - краткое руководство пользователя

### Выключение NVR:

1. Войдите в меню отключения.

Menu > Shutdown



Рисунок 4.2 Меню выключения

1. Нажмите на кнопку **Shutdown**.
2. Нажмите на кнопку **Yes**.
3. Отключите электропитание на задней панели.

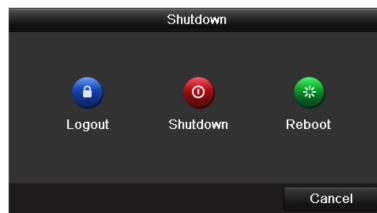

Рисунок 4.3 Выключение

## 4.3 Активация устройства

### Цель:

При использовании устройства в первый раз, вам необходимо активировать устройство путём установки пароля администратора. Ни одна операция не разрешена до активации. Вы также можете активировать устройство через веб-браузер, SADP или клиентское ПО.

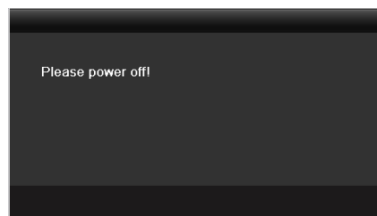
### Шаги:

1. Введите один и тот же пароль в текстовые поля **Create New Password** («Создать новый пароль») и **Confirm New Password** («Подтверждение нового пароля»).



Рисунок 4.4 Установка пароля администратора

## Сетевой видеорегистратор - краткое руководство пользователя



Нажмите на иконку  для просмотра введённого пароля. Эта функция поддерживается регистраторами только DS-N2XX(P) серии.



**РЕКОМЕНДУЕТСЯ ИСПОЛЬЗОВАТЬ НАДЕЖНЫЙ ПАРОЛЬ** – Настоятельно рекомендуется использовать надёжный пароль (не менее 8 символов, включая буквы верхнего регистра, буквы нижнего регистра, цифры и специальные символы). Также рекомендуется регулярно обновлять пароль. Ежемесячная или еженедельная смена пароля позволит сделать использование продукта безопасным.

2. Нажмите **ОК** для сохранения пароля и активации устройства.



**Для старой версии устройства:** если вы обновите устройство до новой версии, появится диалоговое окно после запуска устройства. Вы можете нажать YES («ДА») и следовать указаниям мастера, чтобы установить надёжный пароль.



Рисунок 4.5 Окно предупреждения

## 4.4 Вход и выход

### Вход пользователя

**Цель:**

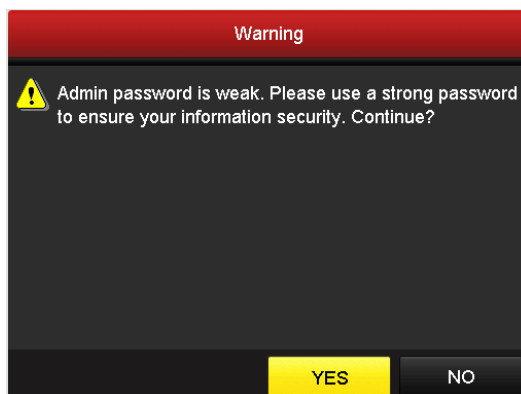
После включения NVR, Вы должны авторизоваться перед началом работы с меню и другими функциями.

**Шаги:**

1. Выберите **User Name** в выпадающем списке.

## Сетевой видеорегистратор - краткое руководство пользователя





Рисунок 4.6 Интерфейс входа

- Введите пароль (**Password**).

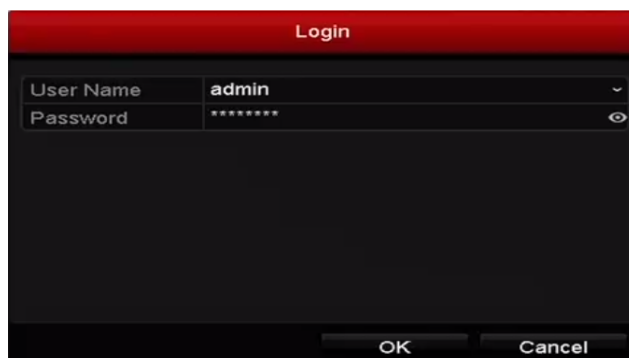

Нажмите на иконку  для просмотра введённого пароля. Эта функция поддерживается регистраторами только DS-N2XX(P) серии.

- Нажмите **OK** для входа.



Если Вы ввели неправильный пароль 7 раз, откроется диалоговое окно, после чего учётная запись текущего пользователя будет заблокирована на 60 секунд.

### Выход пользователя

#### Цель:

После выхода на монитор будет отображаться режим просмотра в реальном времени, если Вы хотите выполнить какие-либо операции, необходимо ещё раз ввести имя пользователя и пароль.

#### Шаги:

- Войдите в меню выключения.

Menu > Shutdown



Рисунок 4.7 Интерфейс выхода

- Нажмите **Logout**.

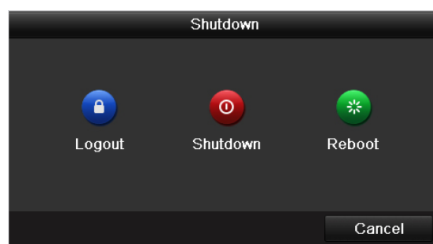

После того как Вы вышли из системы, работа с меню на экране невозможна. Требуется ввести имя пользователя и пароль для разблокировки системы.

## 4.5 Добавление IP-камеры в один клик

После включения NVR запустится мастер быстрой настройки с помощью которого вы сможете просто и быстро добавить IP-камеру.

### Шаги:

1. Нажмите на **One-touch Adding** для входа в интерфейс добавления камеры.



Рисунок 4.8 Добавление IP-камеры

---

2. Нажмите на кнопку **Add** для автоматического обнаружения и добавления IP-камеры, находящейся в сети.

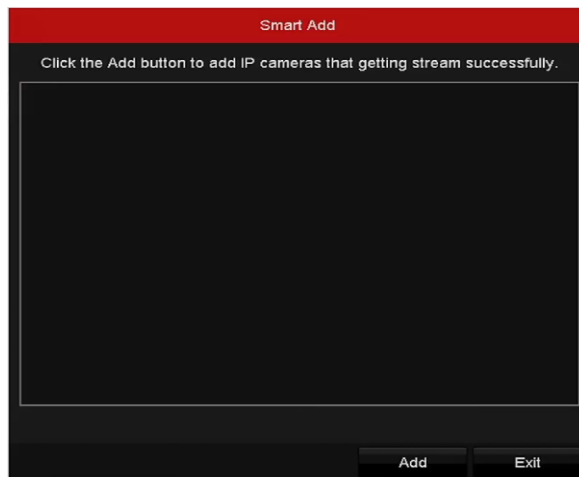

Рисунок 4.9 Добавление IP-камеры

---

3. После добавления IP-камеры, нажмите **Exit** для в возвращения в мастер быстрой настройки.

## 4.6 Использование мастера быстрой настройки

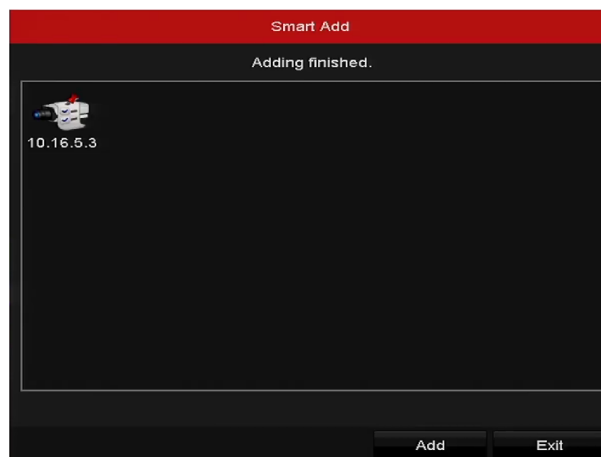
Мастер быстрой настройки поможет Вам произвести некоторые важные настройки устройства. По умолчанию мастер настройки появляется сразу после загрузки устройства.

Поставьте галочку **Start wizard when device starts?** для активации запуска мастера после загрузки устройства. Следуйте инструкциям мастера настройки для установки разрешения

## Сетевой видеорегистратор - краткое руководство пользователя

системы, даты и времени, сетевых параметров, параметров HDD, настроек записи и т.д.



Рисунок 4.10 Мастер настройки

## 4.7 Сетевые параметры

### Цель:

Перед работой NVR в сети, необходимо произвести настройку сетевых параметров.

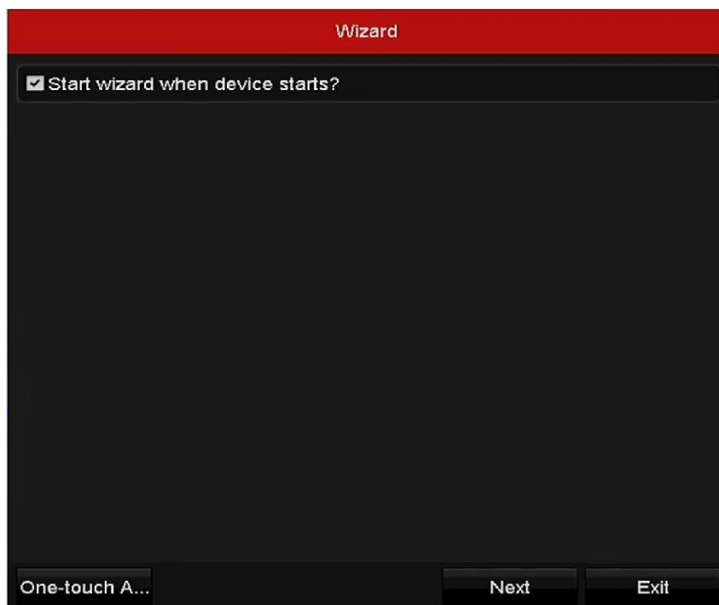
### Шаги:

1. Войдите в интерфейс сетевых настроек.

Menu > Configuration > Network



Рисунок 4.11 Сетевые параметры

2. Выберите вкладку **General** (основное).
3. В интерфейсе **General Settings** Вы можете настроить следующие параметры: NIC Type (тип NIC), IPv4 Address (IPv4 адрес), IPv4 Gateway (IPv4 шлюз), MTU и DNS Server (DNS сервер). Если DHCP сервер доступен, Вы можете поставить галочку **DHCP** для автоматического получения IP-адреса и других сетевых параметров от сервера.

## Сетевой видеорегистратор - краткое руководство пользователя

- После настройки основных параметров нажмите **Apply** для их сохранения.

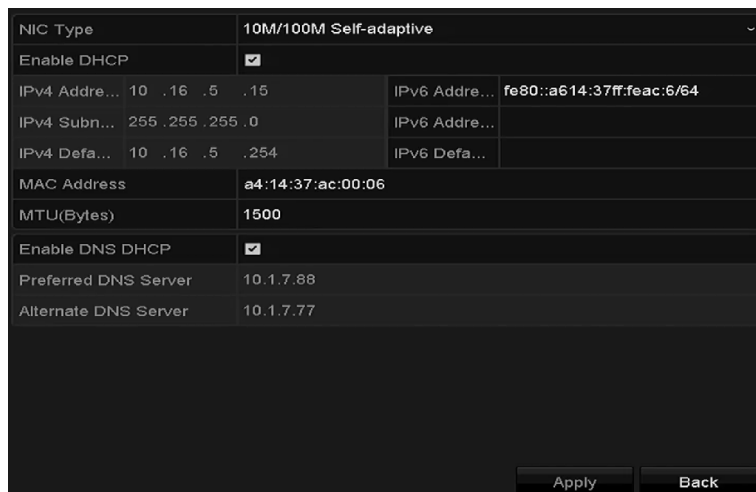
### 4.8 Добавление IP-камер

#### Цель:

Перед просмотром видео или записей с камеры, Вы должны добавить IP-камеру в список устройств.

#### Перед началом:

Убедитесь, что сетевое соединения корректно и IP-камера активирована. Пожалуйста, обратитесь к *руководству пользователя* для активации IP-камеры.

#### Шаги:

- Выберите пустое окно в режиме просмотра в реальном времени.
- Нажмите  в центре окна, чтобы открыть интерфейс добавления IP-камеры.



Рисунок 4.12 Добавление IP-камеры

- Выберите обнаруженную IP-камеру и нажмите на кнопку **Add** для добавления. Нажмите на кнопку **Search** для обновления IP-камеры вручную.  
Или Вы можете добавить камеру вручную, введя параметры в соответствующие поля и нажав кнопку **Add** для добавления.

### 4.9 Просмотр в реальном времени

В окне режима отображения находится несколько значков, которые показывают статус камеры.

#### Значки режима отображения

Значки отображаются в правом верхнем углу каждого канала, показывают статус записи и тревоги для обеспечения мгновенного обнаружения проблемы.



Тревога (потеря видео, тревога тампера, обнаружение движения, тревога сенсора или VCA).



Запись (ручная запись, постоянная запись, обнаружение движения или запись по тревоге).

## Сетевой видеорегистратор - краткое руководство пользователя

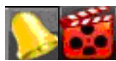

Тревога и запись.



Событие/исключение (появляется в левом нижнем углу экрана).

## 4.10 Настройки записи

### Перед началом:

Убедитесь, что HDD установлен. Если нет, то, пожалуйста, установите HDD и инициализируйте. Обратитесь к руководству пользователя за более подробной информацией.

### Цель:

Ниже представлены два вида записи. За более подробной информацией о других типах записи обратитесь к руководству пользователя.



После перезагрузки все настройки записи вручную будут сброшены.

### Шаги:

1. В окне просмотра в реальном времени кликните по окну правой кнопкой мыши и переместите курсор на пункт **Start Recording** и выберите **Continuous Record** (постоянная запись) или **Motion Detection Record** (запись при обнаружении движения) в соответствии с вашими потребностями.



Рисунок 4.13 Начало записи при помощи меню правой кнопки мыши

2. Нажмите на кнопку **Yes** во всплывающем окне для подтверждения настроек. Все каналы начнут запись в выбранном режиме.

## 4.11 Воспроизведение

Воспроизведения файлов записи с жёсткого диска возможно в нескольких режимах: мгновенное воспроизведение, воспроизведение всего дня определённых каналов и воспроизведение по поиску нормальная запись/по событию/ smart/ по тегу/ по периоду.

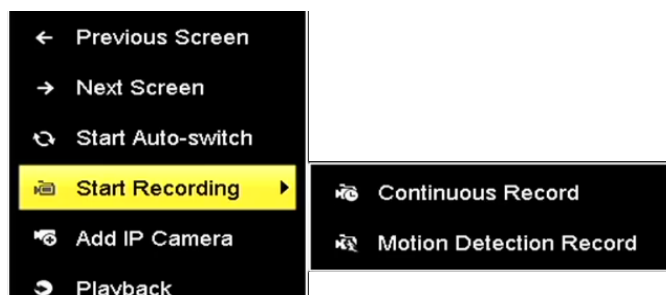
### Шаги:

1. Войдите в меню воспроизведения.  
Click Menu> Playback или кликните по окну правой кнопкой мыши.
2. Выберите тип воспроизведения из выпадающего списка.
3. Проставьте галочки напротив необходимых для воспроизведения камер в списке.



## Сетевой видеорегистратор - краткое руководство пользователя

4. Кликните дважды для выбора даты в календаре.
5. Вы можете использовать панель инструментов для управления процессом воспроизведения.



Рисунок 4.14 Интерфейс воспроизведения

6. Выберите каналы для воспроизведения, поставив галочки напротив них.

## 5 Доступ через веб-браузер

### 5.1 Вход в систему



Вы должны иметь в виду, что использование продукта с доступом в Интернет может быть подвержено угрозам для сетевой безопасности. Во избежание каких-либо сетевых атак и утечки информации, пожалуйста, укрепите свою защиту. Если продукт не работает должным образом, обратитесь к своему дилеру или в ближайший сервисный центр.

#### Цель:

Вы можете получить доступ к устройству через веб-браузер. Вы можете использовать один из перечисленных браузеров: Internet Explorer 6.0, Internet Explorer 7.0, Internet Explorer 8.0, Internet Explorer 9.0, Internet Explorer 10.0, Apple Safari, Mozilla Firefox, и Google Chrome. Поддерживаемые разрешения - 1024 \* 768 и выше.

#### Шаги:

1. Откройте веб-браузер, введите IP-адрес устройства, а затем нажмите кнопку **Enter**.
2. Войдите в устройство.
  - Если устройство не было активировано, необходимо активировать устройство перед входом.

Рисунок 5.1 Установка пароля администратора

- 1) Установите пароль для учётной записи администратора.
- 2) Нажмите кнопку **OK** для входа в устройство.



**РЕКОМЕНДУЕТСЯ ИСПОЛЬЗОВАТЬ НАДЕЖНЫЙ ПАРОЛЬ** – Настоятельно рекомендуется использовать надёжный пароль (не менее 8 символов, включая буквы верхнего регистра, буквы нижнего регистра, цифры и специальные символы). Также рекомендуется регулярно обновлять пароль. Ежемесячная или еженедельная смена пароля позволит сделать использование продукта безопасным.

- Если устройство уже активировано, введите имя пользователя и пароль в интерфейс входа и нажмите на кнопку **Login**.

## Сетевой видеорегистратор - краткое руководство пользователя



Рисунок 5.2 Интерфейс входа

3. Перед просмотром видео и управлением устройством, пожалуйста, установите плагин. Следуйте подсказкам установщика плагина.

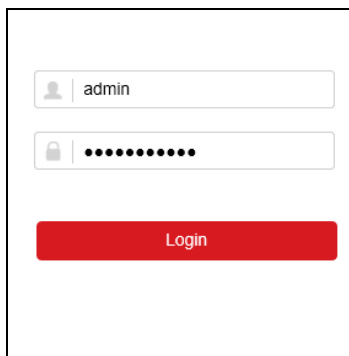

Возможно Вам потребуется перезапуск браузера для продолжения работы после установки плагина.

## 5.2 Режим просмотра

Режим просмотра появляется по умолчанию после входа в интерфейс устройства.



Рисунок 5.3 Интерфейс просмотра в реальном времени



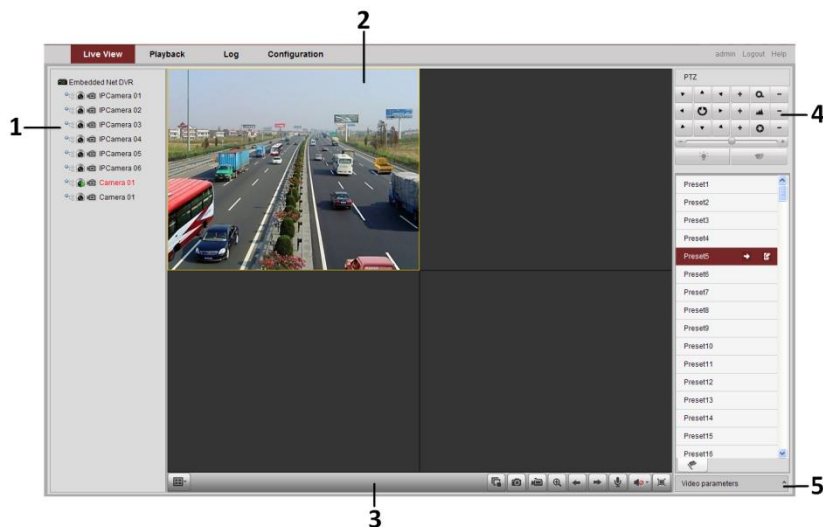

Режим просмотра может варьироваться в зависимости от разных моделей.

### Описание интерфейса

№	Наименование	Описание
1	Список каналов	Показывает список, статус воспроизведения и записи каналов.  Тип потока может переключиться с помощью нажатия значка:

## Сетевой видеорегистратор - краткое руководство пользователя

№	Наименование	Описание
		 для главного потока и  для суб-потока.
2	Окно режима отображения	Показывает видео с камеры, возможно одновременное отображение нескольких каналов
3	Панель контроля воспроизведения	Обеспечивает управление воспроизведением
4	PTZ управление	<p>Управление панорамированием, наклоном, увеличением, редактирование патрулей и предустановок.</p>  <p>Функции PTZ доступны только при подключении камеры, поддерживающей PTZ управление и поддержкой этой функции видеорегистратором</p>
5	Настройка параметров видео	Редактирование яркости, контраста, насыщенности и цвета изображения.

## Запуск режима отображения

## Шаги:

1. В окне режима отображения выберите окно воспроизведения.
2. Дважды кликните по камере в списке устройств для начала отображения.
3. Вы можете нажать на кнопку  в панели инструментов для запуска режима отображения для всех камер в списке.

Ниже представлено описание кнопок окна отображения.

Кнопка	Описание	Кнопка	Описание
	Выбор режима разделения окна	 / 	Включение/выключение аудио
	Запуск/остановка отображения		Включение/выключение двухстороннего аудио
	Создание снимка в режиме отображения		Настройка громкости
	Запуск/остановка записи всех каналов		Включение/выключение цифрового увеличения
 / 	Предыдущая/следующая страница		Полноэкранный режим

## Сетевой видеорегистратор - краткое руководство пользователя

## 5.3 Запись

### Перед началом работы:

Убедитесь, что к устройству подключен HDD или сетевой диск и что диски инициализированы. Могут быть установлены два типа записи: ручная запись и запись по расписанию. В следующем разделе описаны настройки записи по расписанию.

### Шаги:

1. Нажмите **Configuration > Remote Configuration > Camera Settings > Schedule Settings** для входа в окно настройки записи по расписанию.
2. Выберите камеру для настройки
3. Поставьте флажок в **Enable Schedule** для активирования расписания записей.



Рисунок 5.4 Интерфейс настройки расписания записи (1)

4. Выберите день недели.
5. Нажмите кнопку Edit для редактирования расписания.

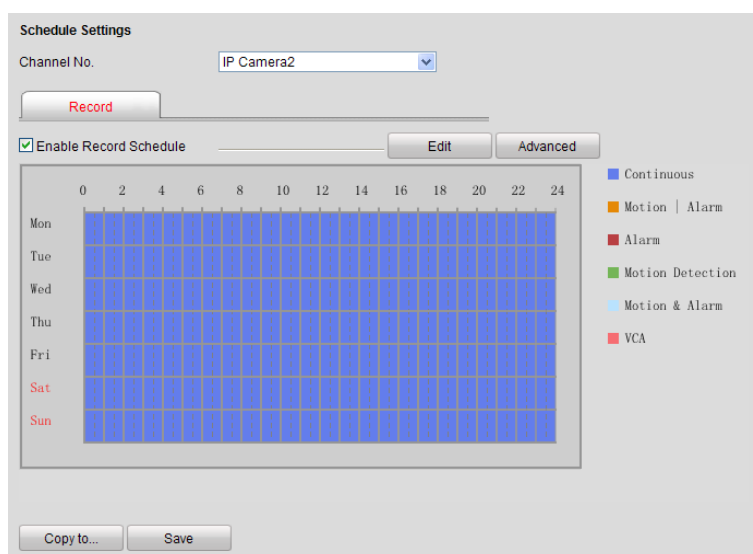

Рисунок 5.5 Интерфейс настройки расписания (2)

- 1) Выберите **All day** или **Customize**:

## Сетевой видеорегистратор - краткое руководство пользователя

- Если хотите настроить запись целого дня поставьте галочку **All day**.
- Если хотите записывать разные временные периоды поставьте галочку **Customize**, выберите **Start Time** и **End Time**.

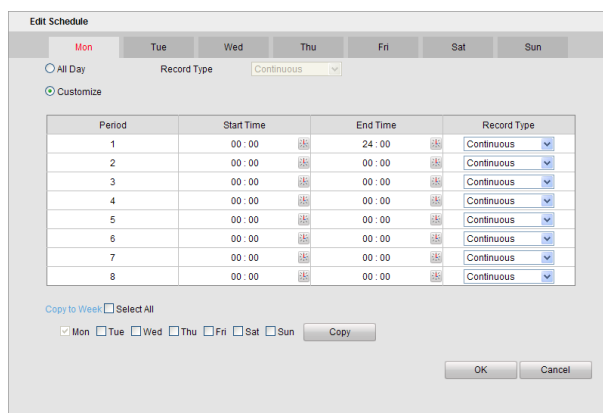

Может быть настроено до 8 временных промежутков, и они не должны пересекаться.

- 2) Выберите **Record type** (нормальный, по движению, по тревоге, по движению и тревоге, по движению или тревоге).
- 3) Поставьте галочку **Select all** и нажмите кнопку **Copy**, чтобы скопировать настройки этого дня на всю неделю. Вы можете поставить галочку на любом дне недели и нажать кнопку **Copy**.
- 4) Нажмите кнопку **OK** для сохранения настроек и выхода из меню параметров расписания.
6. Нажмите кнопку **Advanced** для настройки дополнительных параметров.
7. Нажмите кнопку **Save** для активации настроек.

## 5.4 Воспроизведение



Рисунок 5.6 Интерфейс воспроизведения



Интерфейс воспроизведения может варьироваться в зависимости от различных моделей.

### Описание окна воспроизведения

№	Название	Описание
1	Список каналов	Отображает список каналов и их статус.
2	Окно воспроизведения	Показывает видео с канала.
3	Инструменты	Позволяют управлять воспроизведением.

## Сетевой видеорегистратор - краткое руководство пользователя



	управления воспроизведением	
4	Шкала времени	Временная шкала на которой разными цветами показано время, когда велась запись.
5	Статус воспроизведения	Показывает статус воспроизведения (номер канала и скорость воспроизведения.)
6	Календарь	Позволяет выбрать дату для воспроизведения.

**Начало воспроизведения****Шаги:**





1. Выберите пункт меню **Playback** для воспроизведения.
2. Выберите камеру из списка.
3. В календаре выберите дату и нажмите кнопку **Search**.
4. Нажмите кнопку **Play** для воспроизведения найденного файла записи.
5. Используйте кнопки на панели инструментов для управления режимом воспроизведения.

Кнопка	Описание	Кнопка	Описание
	Воспроизведение/Пауза		Стоп
	Замедление		Ускорение
	Покадровое воспроизведение		Снимок
	Остановка всех производимых файлов		Загрузка
	Клип		Включение/ Выключение аудио
	Полноэкранный режим		Обратное воспроизведение

6. Двигайте зажимая левой кнопкой мыши временную шкалу для выбора нужной точки

воспроизведения или Вы можете ввести время в поле  и нажать кнопку .

На временной шкале разными цветами отображаются разные типы видео:

 Команда  Расписание  Тревога  Вручную

## 5.5 Системный журнал

В любое время Вы можете просмотреть и экспортировать системный журнал, который содержит информацию о работе и параметрах устройства, тревогах, ошибках.

**Перед началом работы:**

Ведение системного журнала возможно только если к устройству подключен HDD или сетевой диск.

**Шаги:**

1. Выберите в главном меню **Log** для входа в окно системного журнала.

## Сетевой видеорегистратор - краткое руководство пользователя

No.	Time	Major Type	Minor Type	Channel No.	Local/Remote User	Remote Host IP
1	2013-02-28 09:38:38	Operation	Remote: Get Parameters		admin	192.168.1.12
2	2013-02-28 09:38:38	Operation	Remote: Get Parameters		admin	192.168.1.12
3	2013-02-28 09:38:38	Operation	Remote: Get Parameters		admin	192.168.1.12
4	2013-02-28 09:38:38	Operation	Remote: Get Parameters		admin	192.168.1.12
5	2013-02-28 09:38:38	Operation	Remote: Get Parameters		admin	192.168.1.12
6	2013-02-28 09:38:38	Operation	Remote: Get Parameters		admin	192.168.1.12
7	2013-02-28 09:38:38	Operation	Remote: Get Parameters		admin	192.168.1.12
8	2013-02-28 09:38:38	Operation	Remote: Get Parameters		admin	192.168.1.12
9	2013-02-28 09:38:38	Operation	Remote: Get Parameters		admin	192.168.1.12
10	2013-02-28 09:38:38	Operation	Remote: Get Parameters		admin	192.168.1.12
11	2013-02-28 09:38:38	Operation	Remote: Configure Parameters	A4	admin	192.168.1.12
12	2013-02-28 09:38:38	Operation	Remote: Configure Parameters	A4	admin	192.168.1.12
13	2013-02-28 09:38:38	Operation	Remote: Configure Parameters	A4	admin	192.168.1.12
14	2013-02-28 09:38:38	Operation	Remote: Get Parameters		admin	192.168.1.12
15	2013-02-28 09:38:38	Operation	Remote: Get Parameters		admin	192.168.1.12
16	2013-02-28 09:38:38	Operation	Remote: Get Parameters		admin	192.168.1.12
17	2013-02-28 09:38:39	Operation	Remote: Get Parameters		admin	192.168.1.12
18	2013-02-28 09:38:40	Operation	Remote: Get Parameters		admin	192.168.1.12
19	2013-02-28 09:38:41	Operation	Remote: Get Parameters		admin	192.168.1.12
20	2013-02-28 09:38:41	Operation	Remote: Get Parameters		admin	192.168.1.12
21	2013-02-28 09:38:41	Operation	Remote: Get Parameters		admin	192.168.1.12
22	2013-02-28 09:38:42	Operation	Remote: Configure Parameters	A3	admin	192.168.1.12
23	2013-02-28 09:38:42	Operation	Remote: Configure Parameters	A3	admin	192.168.1.12
24	2013-02-28 09:38:42	Operation	Remote: Configure Parameters	A3	admin	192.168.1.12
25	2013-02-28 09:38:42	Operation	Remote: Get Parameters		admin	192.168.1.12
26	2013-02-28 09:38:42	Operation	Remote: Get Parameters		admin	192.168.1.12
27	2013-02-28 09:38:42	Operation	Remote: Get Parameters		admin	192.168.1.12
28	2013-02-28 09:38:42	Operation	Remote: Get Parameters		admin	192.168.1.12
29	2013-02-28 09:38:47	Operation	Remote: Get Parameters		admin	192.168.1.12
30	2013-02-28 09:38:47	Operation	Remote: Get Parameters		admin	192.168.1.12

Search Log

Major Type: All Types

Minor Type: All Types

Start Time: 2013-02-28 00:00:00

End Time: 2013-02-28 23:59:59

Save Log

Total 231 items First Page Prev Page 10 Next Page Last Page

Рисунок 5.7 Интерфейс системного журнала

2. Задайте условия поиска (основной тип, подтип и временные границы поиска).
3. Нажмите на кнопку **Search**.
4. В окне отобразится найденный файл журнала.



За раз могут быть показаны до 2000 журналов и 100 журналов.

Для сохранения файла в локальную директорию нажмите на кнопку Save Log.



