

Инструкция по эксплуатации к видеодомофонам RVi-VD7-21M и RVi-VD10-21M



Меры предосторожности



Этот символ обозначает, что внутри устройства имеется высокое напряжение. Контакт с деталями внутри устройства представляет опасность.



Этот символ указывает, что в документации на изделие имеется важная инструкция по его использованию или обслуживанию.

1. Во избежание пожара или поражения электрическим током не допускайте попадания данного изделия под дождь или в условия высокой влажности.
2. Не устанавливайте изделие во влажных, запыленных или покрытых копотью помещениях. Невыполнение этого требования может привести к пожару или к поражению электрическим током.
3. Если вы почувствуете странный запах или обнаружите дым, выходящий из изделия, прекратите эксплуатацию. В этом случае следует немедленно отсоединить изделие от источника питания. Продолжение эксплуатации изделия в таком состоянии может привести к пожару или к поражению электрическим током.
4. При обнаружении неисправности в изделии свяжитесь с ближайшим сервисным центром. Никогда не разбирайте данное изделие и не вносите изменений в его конструкцию. (Компания RVi не несет ответственности за проблемы, возникшие в результате внесения изменений в конструкцию изделия или в результате попыток самостоятельно выполнить ремонт изделия).
5. При выполнении чистки изделия не допускайте попадания внутрь корпуса жидкостей. Это может привести к пожару или к поражению электрическим током.

ВНИМАНИЕ

1. Не роняйте на изделие никакие предметы и не ударяйте по нему. Не устанавливайте изделие в местах с сильной вибрацией или вблизи источников магнитного поля.
2. Не устанавливайте изделие в местах с высокой (выше 50°C) или низкой (ниже -40°C) температурой или с высокой влажностью. Это может привести к пожару или к поражению электрическим током.
3. Если вы хотите переместить ранее установленное изделие на новое место, то перед тем как выполнить это, отключите питание.
4. Во время грозы отсоедините блок питания видеокамеры от сети переменного тока. Невыполнение этого требования может привести к пожару или к повреждению изделия.
5. Устанавливайте изделие так, чтобы в объектив не падал прямой солнечный свет и рядом не было источников, излучающих тепло.

6. Не устанавливайте изделие напротив ярких источников света (солнце, сварочные установки, прожектора), так как это может привести к повреждению светочувствительного сенсора, формирующей изображение.

Указания мер безопасности

Конструкция изделия удовлетворяет требованиям электро- и пожарной безопасности по ГОСТ 12.2.007.0-75 и ГОСТ 12.1.004-91.

Меры безопасности при установке и эксплуатации должны соответствовать требованиям «Правил технической эксплуатации электроустановок потребителей» и «Правил техники безопасности при эксплуатации электроустановок потребителей».

Юридическая информация

Продукция изготовлена в соответствии с ТР ТС 004/2011 «О безопасности низковольтного оборудования», ТР ТС 020/2011 «Электромагнитная совместимость технических средств» Соответствует требованиям ТР ТС 004/2011 «О безопасности низковольтного оборудования», утвержден Решением Комиссии Таможенного союза от 16 августа 2011 года №768; ТР ТС 020/2011 «Электромагнитная совместимость технических средств», утвержден Решением Комиссии Таможенного союза от 9 декабря 2011 №879. Условия хранения в соответствии с ТР ТС 004/2011 «О безопасности низковольтного оборудования», ТР ТС 020/2011 «Электромагнитная совместимость технических средств».

Расчетный срок службы 10 лет. Регистрационный номер декларации о соответствии ТС №RU Д-CN.AB45.B.29873.



Правообладатель торговой марки RVi ООО «ЭРВИ групп»
Адрес: Россия, 121471, г. Москва, ул. Рябиновая, д. 45А,
стр. 24



1. Наименование и назначение составных частей

устройства

1.1 Передняя панель

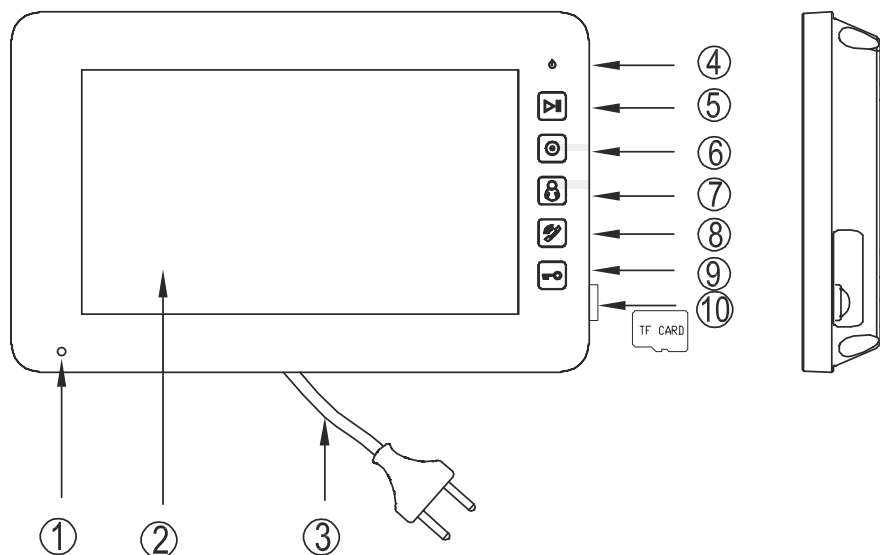

№	Наименование	Назначение
1	Микрофон	Микрофон для передачи звука
2	Экран	7 или 10,1 дюймовый цветной ЖК экран
3	Шнур питания	Шнур питания для подключения к электросети переменного тока с напряжением 220В
4	Индикатор питания	Индикатор, показывающий наличие питания на домофоне
5	Кнопка «Запись»	Сенсорная кнопка для входа в режим воспроизведения фото и видео
6	Кнопка «Интерком»	Сенсорная кнопка для интеркома
7	Кнопка «Просмотр»	Сенсорная кнопка для входа в режим мониторинга
8	Кнопка «Разговор»	Сенсорная кнопка для разговора с посетителем
9	Кнопка «Открыть»	Сенсорная кнопка для открывания двери
10	Слот для карты памяти	Слот для microSD карты

1.2 Задняя панель

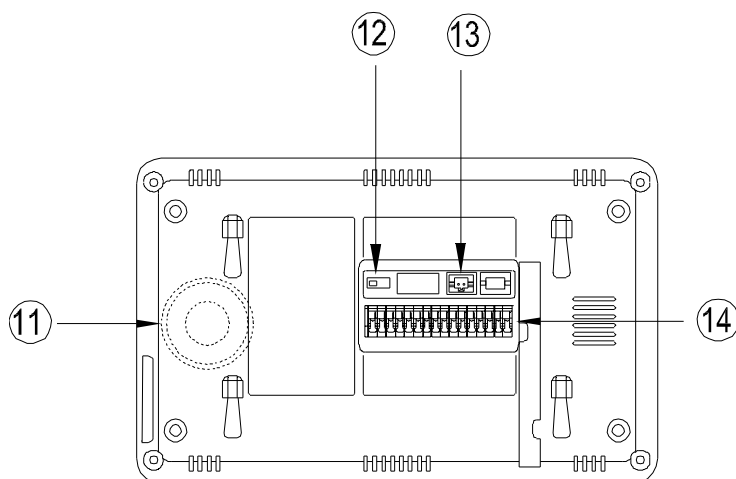

№	Наименование	Назначение
11	Динамик	Динамик для воспроизведения звука
12	Переключатель 75Ω	Тумблер включения/выключения согласующего сопротивления для видеосигнала
13	Разъём для подключения внешнего блока питания	Разъём для подключения внешнего блока питания DC14.5В
14	Коммутационная колодка	Колодка для подключения вызывных панелей/дополнительных мониторов/дополнительной аудио трубки

2. Особенности и функции

2.1 Особенности

- Цветной 7 или 10,1 дюймовый экран
- Возможности подключения: 2 вызывной панели, 4 монитора, 1 дополнительная аудио трубка
- Встроенная память, поддержка карты памяти Micro SD
- Поддержка адресной системы интеркома
- Функция автоматической / ручной записи видео или фото
- 16 мелодий для каждой вызывной панели
- Регулировка громкости вызова и разговора
- Регулировка яркости,цветности и контраста
- Интерактивное графическое меню
- Функция «Не беспокоить»

2.2 Основные функции

- ◆ Режим просмотра и разговора с посетителями
- ◆ Дистанционное открывание двери
- ◆ Источник питания: AC 100-240В, DC 14,5В (отдельный вход)
- ◆ Поддержка много языков
- ◆ Накладной монтаж

3. Комплектация

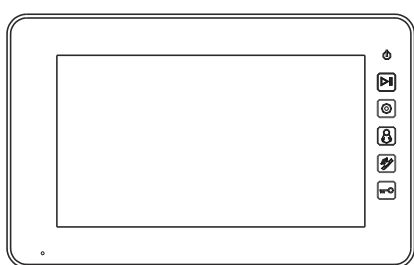

Видеодомофон

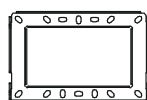

Кронштейн

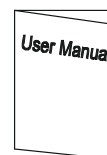

Инструкция по эксплуатации



Комплект крепежа

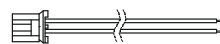

2 pin DC кабель

4. Схема подключения устройства

4.1 Структурная схема

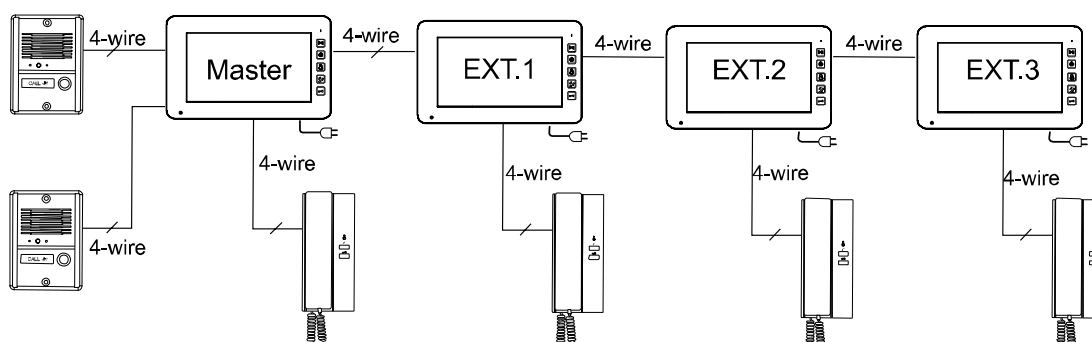

4.2 Электрическая схема

Пожалуйста, при подключении соблюдайте полярность.

- Схема подключения с одним монитором.

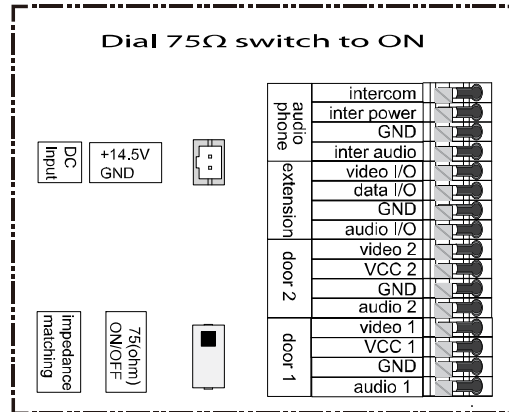

- Схема подключения нескольких мониторов в параллель.

Внимание! При подключении нескольких мониторов в параллель обратите внимание на положение тумблера согласующего сопротивления видеосигнала: он должен быть включен только на последнем мониторе. Также он должен быть активирован в одиночном режиме работы.

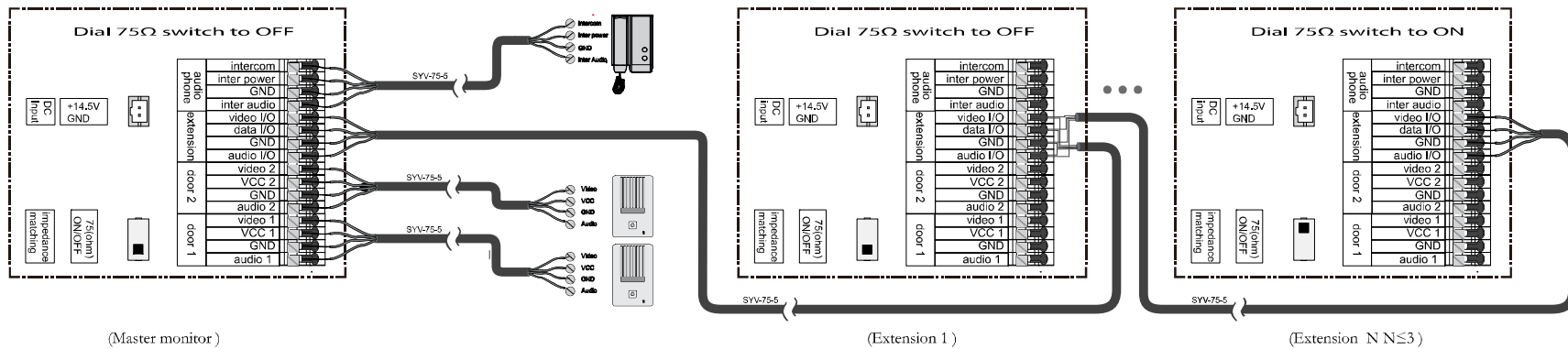

5. Установка

5.1 Место установки

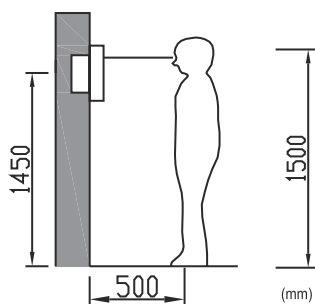

Стандартная высота установки монитора около 1500 мм, когда центр экрана находится на уровне глаз. В данном случае центр металлического стенового крепления будет находиться на расстоянии около 1450 мм от пола.

5.2 Подключение проводов и установка монитора

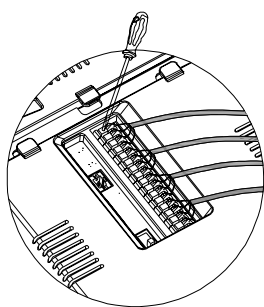

- Нажмите на фиксатор провода отверткой.
- Вставьте провод в отверстие снизу.
- Отпустите отвертку.
- Проверьте надежность зажима провода.

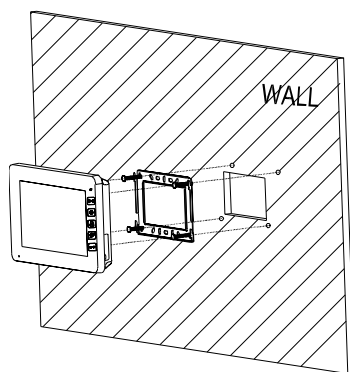



- Снимите настенный кронштейн с задней части монитора.
- Установите кронштейн на стене.
- Вставьте провода в гнезда на задней панели монитора, руководствуясь схемой подключения.
- Установите монитор на настенный кронштейн и зафиксируйте его.
- Подключите источник питания к монитору, включите питание.

6. Описание операций

6.1 Разговор с посетителем

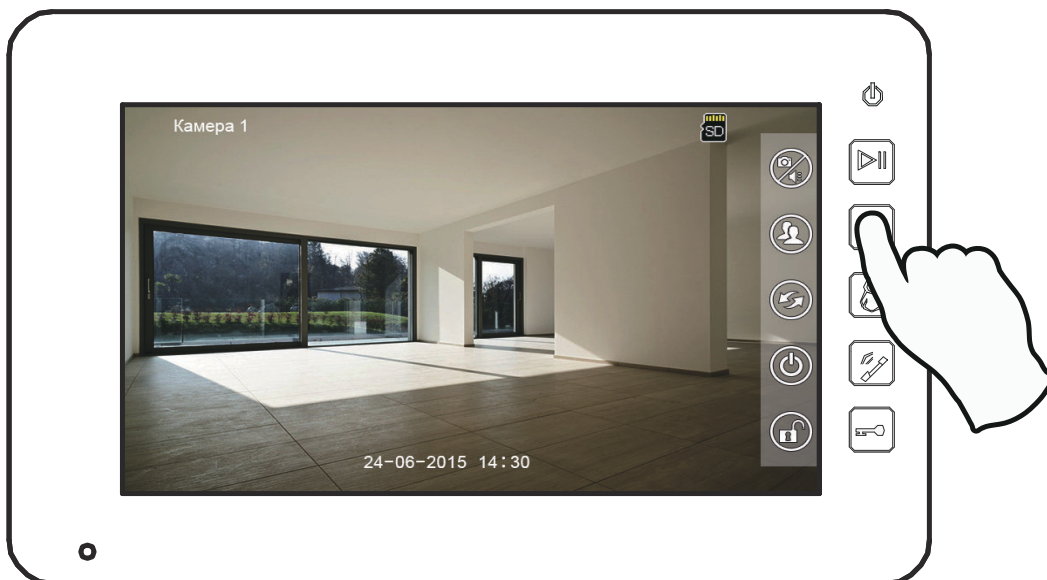
Посетитель нажимает на кнопку **[Вызов]**, монитор издает звуковой сигнал, на экране появляется номер вызывной панели с изображением посетителя (длительность отображения 30 с)







Посетитель нажимает на кнопку **[Вызов]**, монитор издает звуковой сигнал, нажмите  для разговора с посетителем, нажмите  ещё раз для завершения разговора.

Когда на странице **[Тип записи]** включена **[Автозапись]**, устройство автоматически записывает фото или видео по типу записи.



Когда на странице **[Тип записи]** выключена **[Автозапись]**, нажмите  для ручной записи изображения или видео клипа

Во время разговора с посетителем:

- Нажмите  2с. и потом нажмите  или  для регулировки громкости разговора.
- Нажмите  для просмотра другой вызывной панели, и текущий разговор будет прерван.
- Нажмите  для перевода вызова на другие дополнительные мониторы.

6.2 Функция просмотра

При нажатии на иконку  в режиме ожидания, устройство перейдет в режим просмотра, и на экране появится изображение от соответствующей вызывной панели.

Замечание: В режиме ожидания, нажмите  один раз, на экране будет изображение от “ПАНЕЛИ 1”; нажмите  второй раз, на экране будет изображение от “ПАНЕЛИ 2”; нажмите  третий раз, на экране будет изображение от “ПАНЕЛИ 1” опять.

6.3 Память

6.3.1 Хранение фото и видео

При установке Micro SD карты монитор может записывать фото и видео, без Micro SD карты в устройстве монитор может записывать только фото.



Возможности записи на Micro SD карту: 1024 фото и 128 видео клипов.

Встроенная память: 100 фото

Когда Micro SD карта наполнена, новые фото или видео будут автоматически переписывать старые фото или видео.

6.3.2 Воспроизведение фото и видео

Нажмите  для воспроизведения записанных ранее фото и видео клипов.

Нажмите  /  для перехода на предыдущее/следующее фото или видео.

Во время просмотра нажмите  для воспроизведения или прекращения

фото/видео, нажмите  для удаления выбранного фото/видео. И вы можете

нажать  2с. для перехода между Micro SD картой и встроенной памятью.





6.4 Интерком

В режиме ожидания нажмите  и выберите монитор, с которым хотите установить связь. Далее нажмите кнопку  для вызова, вы сможете говорить с соответствующим монитором.

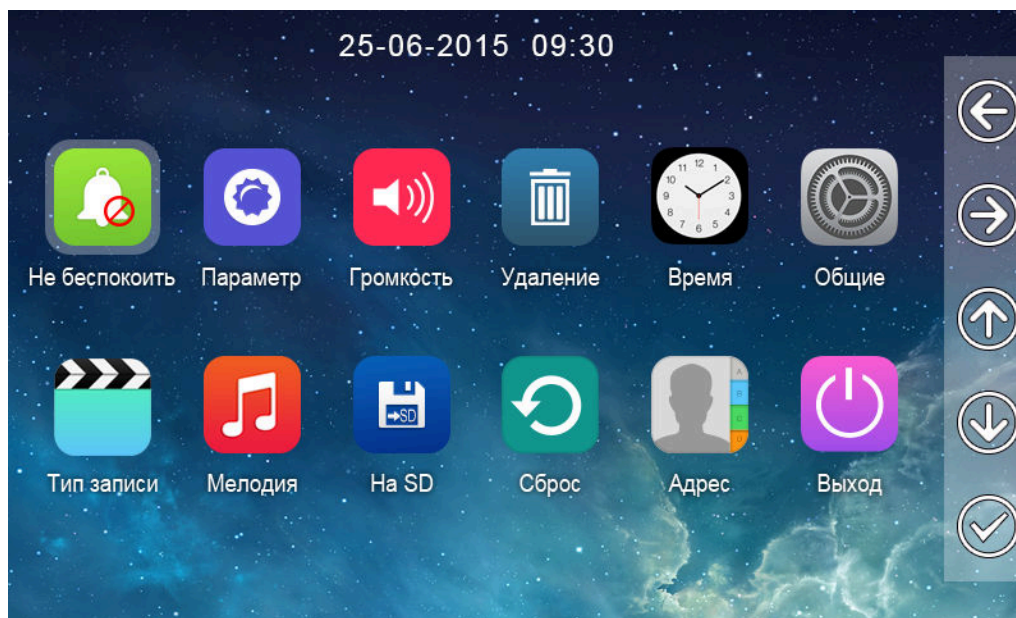
6.5 Настройки



В режиме ожидания нажмите кнопку  или  для входа в меню настроек. В данном меню вы можете настроить параметры изображения, дату и время, запись фото или видео, адрес интеркома, громкость и язык.

◆ Назначение значков

	Включить или выключить «Не беспокоить», и настроить время старта/завершения.		Настроить яркость, цвет и контраст изображения на дисплее монитора
	Выбрать время и громкость сигнала вызова.		Удаление всех фото или видео
	Настройка даты и времени		Выбор языка меню
	Включить или выключить «Автозапись» и выбор «Тип записи»		Выбор мелодии вызова
	Копирование фото/видео со встроенной памяти на SD карту		Сброс на заводские настройки
	Настройки адресов интеркома и переадресации вызова		Выключить экран

7. Спецификация моделей

Параметр	RVi-VD7-21M	RVi-VD10-21M
Источник питания	AC 100В ~ 240В ,50Гц/60Гц или DC 14.5В/1А	
Максимальное потребление энергии	Макс.:12Вт, Режим ожидания:5Вт	
TFT LCD	7 дюймов TFT LCD	10,1 дюймов TFT LCD
Разрешение LCD	800(RGB) x 480	1024(RGB) x 600
Соединение с вызывной панелью	Два 4-х проводных канала	
Соединение с доп-монитором	Три доп. монитора (макс.) 4 провода	
Соединение с аудио трубкой	одна 4-и проводная аудио трубка	
Объем памяти	Микро-SD карта (максимум 32ГБ): макс.:128 видео клипов по 15 сек и 1024 фото Встроенная память: макс. 100 фото	
Габариты (мм)	205 x 128 x 27.5(ШxВxГ)	274 x 170 x 28.5(ШxВxГ)

ТРАНСПОРТИРОВКА И ХРАНЕНИЕ

- Изделия в транспортной таре перевозятся любым видом крытых транспортных средств (в железнодорожных вагонах, закрытых автомашинах, трюмах и отсеках судов, герметизированных отапливаемых отсеках самолетов и т.д.) в соответствии с требованиями действующих нормативных документов.
- Условия транспортирования должны соответствовать условиям хранения по ГОСТ 15150-69.
- Хранение КВ в транспортной таре на складах изготовителя и потребителя должно соответствовать условиям по ГОСТ 15150-69.

УТИЛИЗАЦИЯ

Изделие не представляет опасности для жизни и здоровья людей, а также для окружающей среды после окончания срока службы. Утилизация КВ проводится без принятия специальных мер защиты окружающей среды.

ГАРАНТИИ ИЗГОТОВИТЕЛЯ

- Предприятие-изготовитель гарантирует соответствие КВ требованиям технических условий при соблюдении потребителем условий транспортирования, хранения, монтажа и эксплуатации.
- Гарантийный срок эксплуатации – 36 месяцев с даты приобретения в торговой или монтажной организации.
- При отсутствии отметки о дате продажи гарантийный срок исчисляется от даты производства.
- Гарантийные обязательства недействительны, если причиной неисправности изделия являются:
 - умышленная порча;
 - пожар, наводнение, стихийные бедствия;
 - аварии в сети питания;
 - электрический пробой микросхем электронной платы вследствие ошибки в полярности питания.
- Гарантийные обязательства действуют только при предъявлении настоящего руководства.
- Предприятие-изготовитель не несет ответственности и не возмещает ущерба за дефекты, возникшие по вине потребителя при несоблюдении правил эксплуатации и монтажа.

ГАРАНТИЙНЫЙ ТАЛОН

Серийный номер: _____

Дата продажи «_____» _____ 20____ г.

ШТАМП
ПРОДАВЦА

Отметки о ремонте:

№ Заказ-наряда	Название СЦ

Інструкція па эксплуатацыі да відэадамафоны RVi-VD7-21M и RVi-VD10-21M



Меры засцярогі



Гэты сімвал пазначае, што ўнутры прылады маецца высокае напружанне. Кантакт з дэталямі ўнутры прылады ўяўляе небяспеку.



Гэты сімвал паказвае, што ў дакументацыі на выраб маецца важная інструкцыя па яго выкарыстанні або абслугоўванню.

1. У пазбяганне пажару або паразы электрычным токам не дапушчайце траплення дадзенага вырабы пад дождж або ва ўмовы высокай вільготнасці.

2. Не ўстанаўлівайце выраб ў вільготных, запыленых ці пакрытых сажай памяшканнях. Невыкананне гэтага патрабавання можа прывесці да пажару або да паразы электрычным токам.

3. Калі вы адчуеце дзіўны пах або выявіце дым, які выходзіць з вырабы, спыніце эксплуатацыю. У гэтым выпадку варта неадкладна адлучыць выраб ад крыніцы харчавання. Працяг эксплуатацыі вырабы ў такім стане можа прывесці да пажару або да паразы электрычным токам.

4. Пры выяўленні няспраўнасці ў вырабе звяжыцеся з бліжэйшым сэрвісным цэнтрам. Ніколі не разбірайце дадзены выраб і ня ўносьце змяненняў у яго канструкцыю. (Кампанія RVi не нясе адказнасці за праблемы, якія ўзніклі ў выніку ўнясення змяненняў у канструкцыю вырабы або ў выніку спробаў самастойна выканаць ремонт вырабы).

5. Пры выкананні чысткі вырабы не дапушчайце траплення ўнутр корпуса вадкасцяў. Гэта можа прывесці да пажару або да паразы электрычным токам.

УВАГА

1. Не кідайце на выраб ніякія прадметы і не ўдараюць па ім. Не ўстанаўлівайце выраб у месцах з моцнай вібрацыяй або паблізу крыніц магнітнага поля.

2. Не ўстанаўлівайце выраб у месцах з высокай (вышэй 50 ° C) або нізкай (ніжэй -40 ° C) тэмпературай або з высокай вільготнасцю. Гэта можа прывесці да пажару або да паразы электрычным токам.

3. Калі вы жадаеце перамясціць раней усталяванае выраб на новае месца, то перад тым як выканаць гэта, адключыце харчаванне.

4. У час навальніцы адлучыце блок харчавання відэакамеры ад сеткі пераменнага току. Невыкананне гэтага патрабавання можа прывесці да пажару або да пашкоджання вырабы.

5. Усталёўвайце выраб так, каб у аб'ектыў не падаў прамой сонечнае святло і побач не было крыніц, выпраменьваючых цёпла.

6. Не ўстанаўлівайце выраб насупраць яркіх крыніц святла (сонца, зварачныя ўстаноўкі, пражэктара), бо гэта можа прывесці да пашкодвання святлоадчувальнага сэнсара, фармавалай малюнак.

Ўказанні мер бяспекі

Канструкцыя вырабы задавальняе патрабаванням электра-і пажарнай бяспекі па ДАСТ 12.2.007.0-75 і ДАСТ 12.1.004-91.

Меры бяспекі пры ўсталёўцы і эксплуатацыі павінны адпавядаць патрабаванням «Правіл тэхнічнай эксплуатацыі электраўстановак спажыўцоў» і «Правілаў тэхнікі бяспекі пры эксплуатацыі электраўстановак спажыўцоў».

Юрыдычная інфармацыя

Прадукцыя выраблена ў адпаведнасці з ТР МС 004/2011 «Аб бяспецы нізкавольтнага абсталявання», ТР МС 020/2011 «Электрамагнітная сумяшчальнасць тэхнічных сродкаў» Адпавядае патрабаванням ТР МС 004/2011 «Аб бяспецы нізкавольтнага абсталявання», зацверджаны Рашэннем Камісіі Мытнага саюза ад 16 жніўня 2011 №768; ТР МС 020/2011 «Электрамагнітная сумяшчальнасць тэхнічных сродкаў», зацверджаны Рашэннем Камісіі Мытнага саюза ад 9 снежня 2011 №879. Умовы захоўвання ў адпаведнасці з ТР МС 004/2011 «Аб бяспецы нізкавольтнага абсталявання», ТР МС 020/2011 «Электрамагнітная сумяшчальнасць тэхнічных сродкаў».

Разліковы тэрмін службы 10 гадоў. Рэгістрацыйны нумар дэкларацыі аб адпаведнасці МС №RU Д-CN.AB45.B.29873.



Праваўладальнік гандлёвай маркі RVi ООО «ЭРВИ групп»
Адрес: Россия, 121471, г. Москва, ул. Рябиновая, д. 45А,
стр. 24



1. Найменне і прызначэнне складовых частак прылады

1.1 Пярэдняя панэль

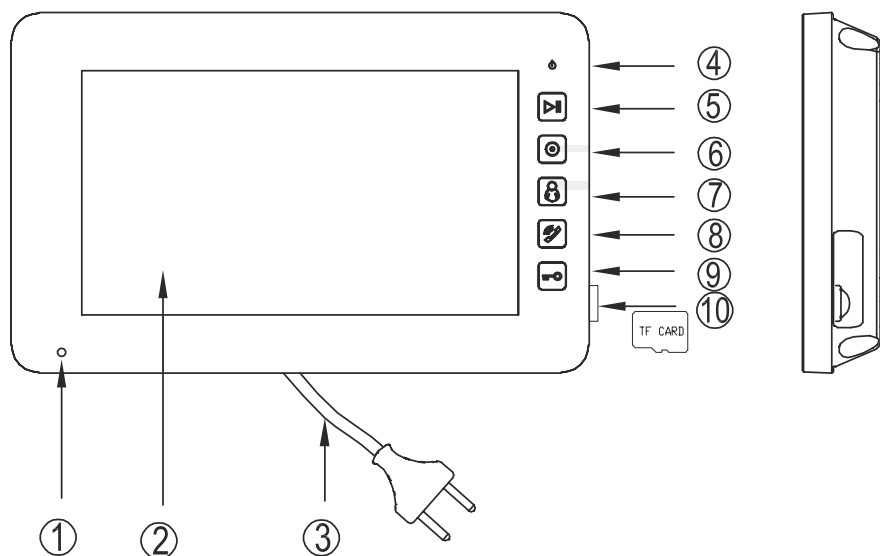

№	Найменне	Прызначэнне
1	Мікрафон	Мікрафон для перадачы гуку
2	Экран	7 або 10,1 цалёвы каляровы ВК экран
3	Шнур харчавання	Шнур харчавання для падлучэння да электрасеткі пераменнага току з напругай 220В
4	індыкатар харчавання	Індыкатар, які паказвае наяўнасць харчавання на дамафон
5	Кнопка «Запіс»	Сенсарны кнопка для ўваходу ў рэжым прайгравання фота і відэа
6	Кнопка «Інтерком»	Сенсарны кнопка для интеркома
7	Кнопка «Прагляд»	Сенсарны кнопка для ўваходу ў рэжым маніторынгу
8	Кнопка «Гутарка»	Сенсарны кнопка для размовы з наведвальнікамі
9	Кнопка «Адкрыць»	Сенсарны кнопка для адчынення дзверы
10	Слот для карты памяці	Слот для microSD карты

1.2 Задняя панель

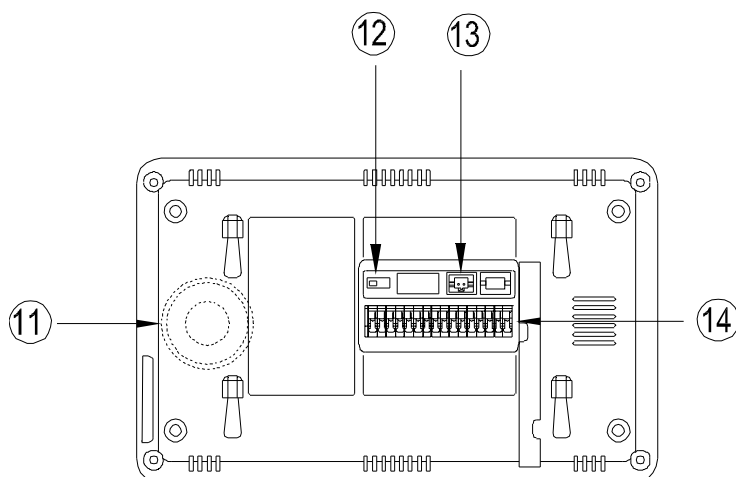

№	Найменне	Прызначэнне
11	Дынамік	Дынамік для прайгравання гуку
12	Перамыкач 75Ω	Тумблер ўключэння / выключэння згодой супраціву для відэасігналу
13	Раздым для падлучэння вонкавага блока харчавання	Раздым для падлучэння вонкавага блока харчавання DC14.5В
14	Камутацыйная калодка	Калодка для падлучэння вызывнай панэляў / дадатковых манітораў / дадатковай аўдыё трубка

2. Асаблівасці і функцыі

2.1 Асаблівасці

- Каляровы 7 або 10,1 цалёвы экран
- Магчымасці падлучэння: 2 вызывной панэлі, 4 манітора, 1 дадатковая аўдыё трубка
- Убудаваная памяць, падтрымка карты памяці Micro SD
- Падтрымка адраснай сістэмы інтэркома
- Функцыя аўтаматычнай / ручной запісу відэа ці фота
- 16 мелодый для кожнай вызывной панэлі
- Рэгулёўка гучнасці выкліку і размовы
- Рэгулёўка яркасці, каляровасці і кантрасту
- Інтэрактыўнае графічнае меню
- Функцыя «Не турбаваць»

2.2 Асноўныя функцыі

- ◆ Рэжым прагляду і размовы з наведвальнікамі
- ◆ Дыстанцыйнае адчыненне дзвярэй
- ◆ Крыніца сілкавання: AC 100-240В, DC 14,5В (асобны ўваход)
- ◆ Падтрымка шмат моў
- ◆ Накладных мантаж

3. Камплектацыя

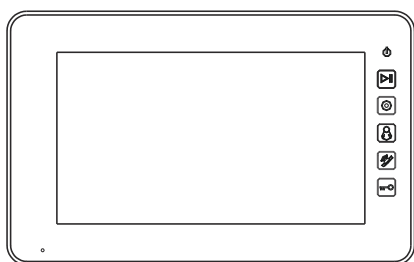

Видеодомофон

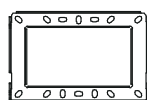

Кронштейн

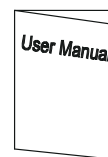

Инструкция по эксплуатации



Комплект крепежа

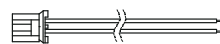

2 pin DC кабель

4. Схема падлучэння прылады

4.1 Структурная схема

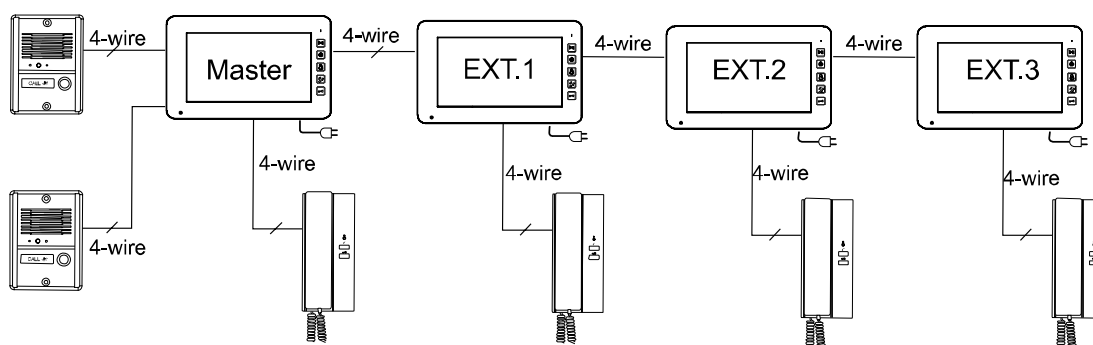

4.2 Электрычная схема

Калі ласка, пры падключэнні шануйце палярнасць.

- **Схема падлучэння з адным маніторам.**

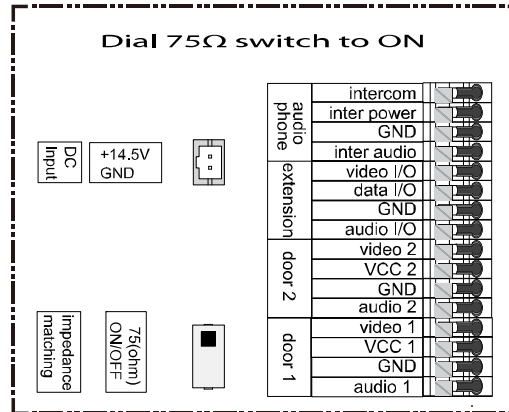

- **Схема падлучэння некалькіх манітораў у паралель.**

Увага! Пры падключэнні некалькіх манітораў ў паралель звярніце ўвагу на становішча тумблера згодзі супраціву відэасігналу: ён павінен быць уключаны толькі на апошнім маніторы. Таксама ён павінен быць актываваны ў адзіночным рэжыме працы.

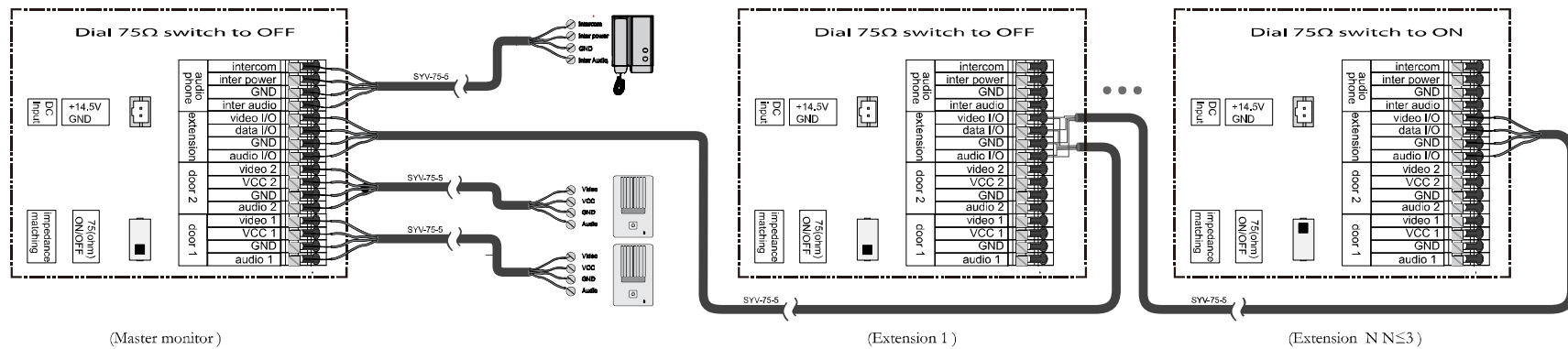

5. Усталёўка

5.1 Месца ўстаноўкі

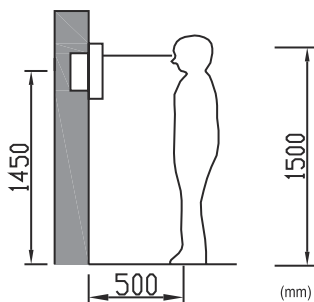

Стандартная вышыня ўстаноўкі манітора каля 1500 мм, калі цэнтр экрана знаходзіцца на ўзроўні вачэй. У дадзеным выпадку цэнтр металічнага сценавага мацавання будзе знаходзіцца на адлегласці каля 1450 мм ад падлогі.

5.2 Падключэнне правадоў і ўстаноўка манітора

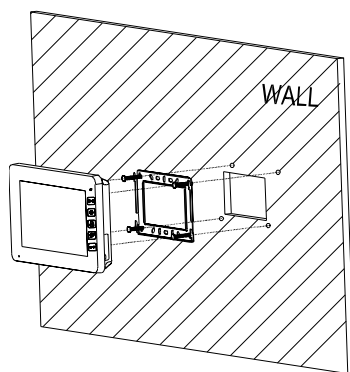
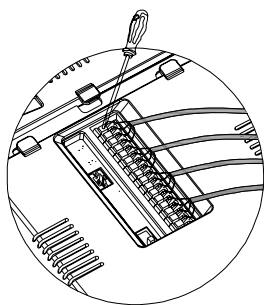

- Націсніце на фіксатар дроты адвёрткай.
 - Устаўце провад у адтуліну знізу.
 - Адпусціце адвёртку.
 - Праверце надзейнасць заціску провада.
-
- Здыміце насценны кранштэйн з задняй частцы манітора.
 - Усталюйце кранштэйны на сцяне.
 - Устаўце дроты ў гнязда на задняй панэлі манітора, кіруючыся схемай падключэння.
 - Усталюйце манітор на насценны кранштэйн і зафіксуйце яго.
 - Падлучыце крыніца харчавання да манітора, уключаючы харчаванне.

6. Апісанне аперацый

6.1 Размова з наведвальнікам

Наведвальнік націскае на кнопку **[Выклік]**, манітор выдае гукавы сігнал, на экране з'яўляецца нумар вызывной панэлі з выявай наведвальніка (працягласць адлюстравання 30 с)

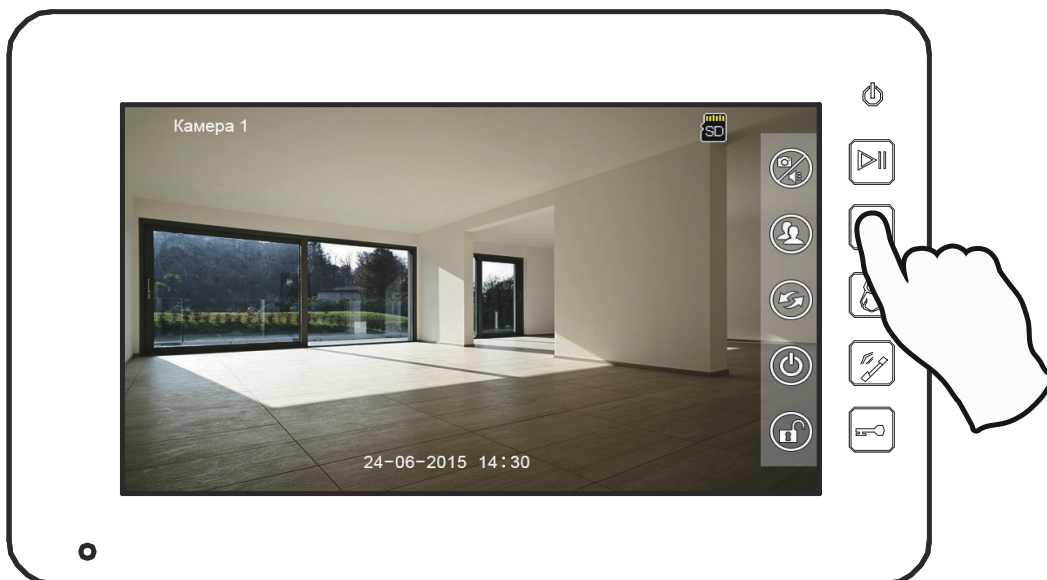

Наведвальнік націскае на кнопку **[Выклік]**, манітор выдае гукавы сігнал, націсніце



для размовы з наведвальнікам, націсніце



яшчэ раз для завяршэння

размовы.





Калі на старонцы **[Тып допісы]** ўключана **[Автазапісь]**, прылада аўтаматычна запісвае фота ці відэа па тыпу запісу.

Калі на старонцы **[Тып допісы]** выключана **[Автазапісь]**, націсніце







для ручной запісу выявы або відэа кліпа.

Падчас размовы з наведвальнікам:

- Націсніце  2с. і потым націсніце  или  для рэгулявання гучнасці размовы.
- Націсніце  для прагляду іншы вызывной панэлі, і бягучы размова будзе перапынены.
- Націсніце  для перакладу выкліку на іншыя дадатковыя маніторы.

6.2 Функцыя прагляду

Пры націску на абразок  у рэжыме чакання, прылада перайдзе ў рэжым прагляду, і на экране з'явіцца малюнак ад адпаведнай вызывной панэлі.

Заўвагу: У рэжыме чакання, націсніце  адзін раз, на экране будзе малюнак ад "панэлі 1"; націсніце  другі раз, на экране будзе малюнак ад "панэлі 2"; націсніце  трэці раз, на экране будзе малюнак ад "панэлі 1" зноў.

6.3 Памяць

6.3.1 Захоўванне фота і відэа







Пры ўсталёўцы Micro SD карты манітор можа запісваць фота і відэа, без Micro SD карты ў прыладзе манітор можа запісваць толькі фота.

Магчымасці запісу на Micro SD карту: 1024 фота і 128 відэа кліпаў.

Убудаваная памяць: 100 фота

Калі Micro SD карта напоўнена, новыя фота ці відэа будуць аўтаматычна перапісваць старыя фота ці відэа.

6.3.2 Прайгранне фота і відэа

Націсніце  для прайграння запісаных раней фота і відэа кліпаў. Націсніце  /  для пераходу на папярэдняе / наступнае фота ці відэа. Падчас прагляду націсніце  для прайграння або спынення фота / відэа, націсніце  для выдалення абранага фота / відэа. І вы можаце націсніце  2с. для пераходу паміж Micro SD картамі і ўбудаванай памяццю.





6.4 Интерком



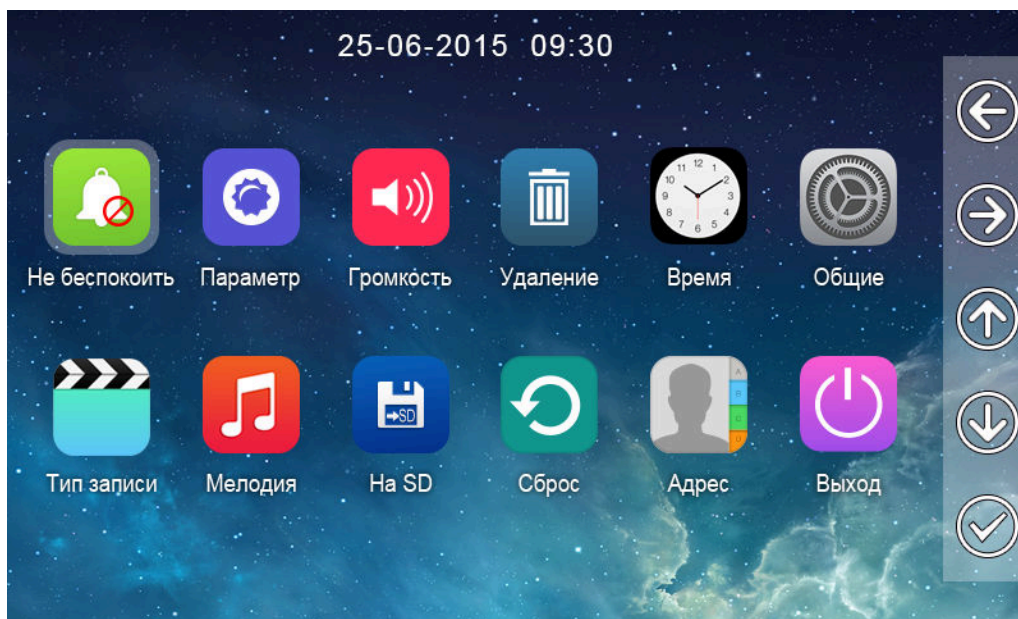



У рэжыме чакання націсніце  і абярыце манітор, з якім хочаце ўсталяваць сувязь. Далей націсніце кнопку  для выкліку, вы зможце гаварыць з адпаведным маніторам.





6.5 Паводле



У рэжыме чакання націсніце кнопку  лил  для ўваходу ў меню налад. У дадзеным меню вы можаце наладзіць параметры малюнка, дату і час, запіс фота або відэа, адрас интеркома, гучнасць і мова.

◆ Призначэнне значкоў

	Ўключыць або выключыць «Не турбаваць», і наладзіць час старту / завяршэння.		Наладзіць яркасць, колер і кантраст малюнка на дысплеі манітора
	Абраць час і гучнасць сігнала выкліку.		Выдаленне ўсіх фота ці відэа
	Налада даты і часу		Выбар мовы меню

	Ўключыць або выключыць «Автазапісь» і выбар «Тып запісы»		Выбар мелодыі выкліку
	Капіраванне фота / відэа з убудаванай памяці на SD карту		Скід на заводскія налады
	Налады адрасоў інтэркома і пераадрасацыі вывазу		Выключыць экран

7. Спецыфікацыя мадэляў

Параметр	RVi-VD7-21M	RVi-VD10-21M
Крыніца харчавання	AC 100В ~ 240В ,50Гц/60Гц или DC 14.5В/1А	
Максімальнае спажыванне энергіі	Макс.:12Вт, Режим ожидания:5Вт	
TFT LCD	7 дюймов TFT LCD	10,1 дюймов TFT LCD
Дазвол LCD	800(RGB) x 480	1024(RGB) x 600
Злучэнне з вызывной панэллю	Два 4-х правадных канала	
Злучэнне з доп-маніторам	Тры доп. манітора (макс.) 4 драты	
Злучэнне з аўдыё люлькай	адна 4-і правадная аўдыё трубка	
Аб'ём памяці	Мікра-SD карта (максімум 32ГБ): макс.: 128 відэа кліпаў па 15 сек і 1024 фота Убудаваная памяць: макс. 100 фота	
Габарыты (мм)	205 x 128 x 27.5(ШxВxГ)	274 x 170 x 28.5(ШxВxГ)

ТРАНСПАРТАВАННЕ І ЗАХАВАННЕ. ГАРАНТЫІ ВЫТВОРЦЫ

Відэкамеры ў транспартнай тары перавозяцца любым відам крытых транспартных сродкаў (у чыгуначных вагонах, закрытых аўтамашынах, трумах і адсеках судаў, герметызаваных, абаграваемых адсеках самалётаў і г.д.) у адпаведнасці з патрабаваннямі дзеючых нарматыўных дакументаў.

Прадпрыемства-вытворца гарантуе адпаведнасць відэкамера тэхнічным параметрам, пазначаным у дадзеным кіраўніцтве, пры прытрымліванні спажыўцом умоў транспартавання, захавання, мантажу і эксплуатацыі выраба.

Гарантыйны тэрмін эксплуатацыі - 36 месяцаў з даты продажу праз гандлёвую або мантажную арганізацыю.

Пры адсутнасці адзнакі аб даце продажу гарантыйны тэрмін вылічаецца ад даты зборкі.

Гарантыйныя абавязальніцтвы несапраўдныя, калі чыннікам няспраўнасці відэакамера з'яўляюцца: сумыснае псаванне; пажар, паводка, стыхійныя бядоты; аварыі ў сетцы сілкавання; Гарантыйныя абавязальніцтвы дзейнічаюць толькі пры прад'яўленні дадзенага кіраўніцтва.

Прадпрыемства-вытворца не нясе адказнасці і не пакрывае шкоды за дэфекты, што узніклі па віне спажыўца пры незахаванні правіл эксплуатацыі і мантажу.

ГАРАНТИЙНЫ ТАЛОН

Серыйны нумар: _____

Дата продажу «_____» _____ 20____ г.

Штамп
прадаўцы

Адзнакі аб рамонце:

№ Заказ-нарада	Сэрвісны цэнтр

Пайдалануға нұсқау видеодомофондарға RVi-VD7-21M и RVi-VD10-21M



Сақтық шарасы



Мынау нышанды жоғарғы құат құрылғының іші ие болғанын белгіленеді. Бөлшектермен түйіспе қауіп



Мынау нышанды жоғарғы құат құрылғының іші ие болғанын белгіленеді. Бөлшектермен түйіспе қауіп

1. Өрттен аман болу үшін немесе электр қуатын жеңіліс жаңбырға осы бұйым тиюға жол бермеңіз немесе биік ылғалдықты шартта.
2. Бұйым дымқыл, тозаңды орнатпаңыз немесе жайлар құрымды. Мынау талапты орындамау өртке мүмкін әкелсін немесе электр қуаты жеңіліске.
3. Егер сіз оғаш иіс сезсеңіз немесе бұйым шығатын түтінді табылсаңыз, пайдалану тыйылыңыз. Қоректендіру көзінен бұйым осы жағдайда деу ер ажыратуы керек. Мұндай күйде бұйымның пайдалануын қайталау өртке мүмкін әкелсін немесе электр қуаты жеңіліске.
4. Бұйымда ақаудың табылуда ең жақын сервис орталығымен байланысыңыз. Осы бұйым ешқашан бөлшектелмеңіз және оның құрылымына өзгерістерін кіргізбеңіз. (RVI компания сұраққа жауапты болмайды, бұйымның құрылымына өзгерістері пайда болған енгізудің нәтижесінде немесе бұйымның жөндеуін әрекеттердің нәтижесінде өз бетімен орындау).
5. Бұйымның тазалауы орындаудың жанында сұйықтықтарды тұрқы ішкері тиюға жол бермеңіз. Это может привести к пожару или к поражению электрическим током.

ЗЕЙІН

1. Ешқандай да бұйымдар бұйымға түсіріп алмаңыз және ол бойымен қағылмаңыз. Мықты тербелумен орындардағы бұйым орнатпаңыз немесе магнитті алаңның көздері маң.
2. Не устанавливайте изделие в местах с высокой (выше 50°C) или низкой (ниже -40°C) температурой или с высокой влажностью. Бұл өртке мүмкін әкелсін немесе электр қуаты жеңіліске.
3. Егер сіз жаңа орынға бұрын орнатылған бұйым жылжығыңыз келсеңіз, онда қалай сол алдында бұл орындасын, қорек сәніп қалыңыз.
4. Уақытында найзағай айнымалы токтың желісінен бейнекамера қоректендіру блогін ажыратыңыз. Мынау талапты орындамау өртке мүмкін әкелсін немесе бұйымның зақымдануына.
5. Осылай бұйым орнатыңыз, үшін объективке күн жарығы түзу құламады және жылу болуға тарататын көз жақын бол |бытыпаған.
6. Керісінше жарық көздерді бұйым орнатпа (күн, дәнекерлегіш қондырулар, прожектор) таң ағарып атып келген, өйткені бұл жарық сезгіш сенсордың бейне қалыптастыратын зақымдануына мүмкін әкелу.

Қауіпсіздік өлшемдерінің жөн-жобасы

Бұйымның құрылымы 12.2.007.0-75-ші МЕМСТ бойымен өрт қауіпсіздігі электр талаптарды қанағаттандырады және 12.1.004-91-ші МЕМСТ. Меры безопасности при установке и эксплуатации должны соответствовать требованиям «Правил технической эксплуатации электроустановок потребителей» и «Правил техники безопасности при эксплуатации электроустановок потребителей».

Заңды ақпарат

Өнім 004/2011-ші ТС ТР сәйкес жасалған «төмен вольтті жабдықты қауіпсіздік туралы», 020/2011-ші ТС ТР «техникалық құралдарды Электромагниттік үйлесімділік» 004/2011-ші ТС ТР талаптарға сәйкесте 2011 жылдың 16 тамызындағы Кеден одағының шешім орнатылған комиссиялары №768 «төмен вольтті жабдықты қауіпсіздік туралы» 020/2011-ші ТС ТР 9 желтоқсаннанғы Кеден одағының шешім орнатылған комиссиялары 2011 №879 «техникалық құралдарды Электромагниттік үйлесімділік». 004/2011-ші ТС ТР сақтаудың шарты сәйкес «төмен вольтті жабдықты қауіпсіздік туралы», 020/2011-ші ТС ТР «техникалық құралдарды Электромагниттік үйлесімділік». 10 жыл есепті жұмыс жасау мерзімі. №RU Д-шы сәйкестік туралы декларация ТС тіркеу нөмірі - CN.AB45.B.29873.

The logo for RVI consists of the letters 'RVI' in a stylized, blue, handwritten-style font.

Сауда белгісінің құқық иегері RVI ООО «ЭРВИ групп»
Адрес: Россия, 121471, г. Москва, ул. Рябиновая, д. 45А,
стр. 24

The Eurasian Conformity Mark (Eurasian Conformity Mark) is a stylized, bold, black logo consisting of the letters 'EAC' in a blocky, sans-serif font.

1. Атау және құрылғыны құрама бөліктердің тағайындауы

1.1 Алдыңғы және арқа

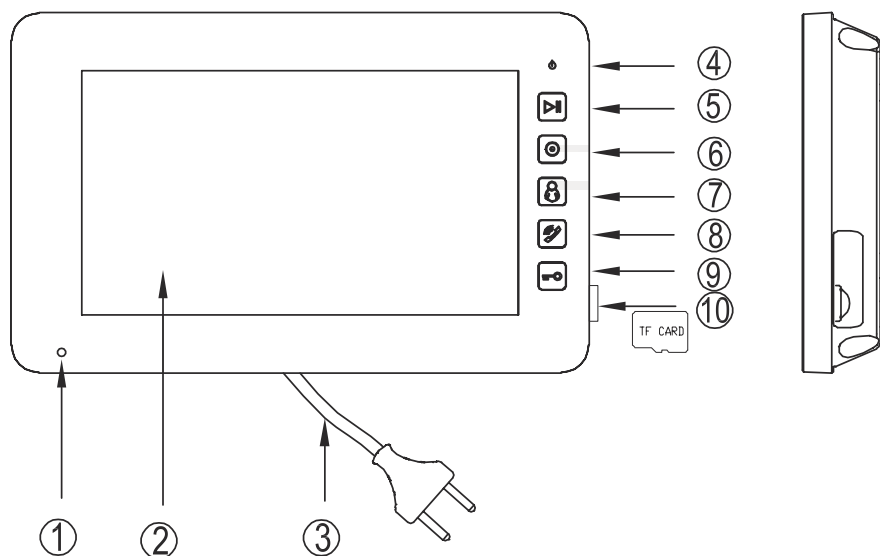

№	Атау	Белгілеу
1	Микрофон	Дыбыстың жіберуі үшін микрофон
2	Экран	7 немесе экран 10, 1 дюймдық түрлі-түсті ЖК
3	Қоректің бауы	220В кернеуімен айнымалы токтың электр желісіне қосу үшін қоректің бауы
4	Қоректің көрсеткіші	Домофондағы қоректің бар болу көрсететін көрсеткіш
5	Батырма «жазба»	Фото жаңғыртудың режиміне сенсор батырмасы кіруге арналған және бейне
6	Батырма «интеркомен»	Интеркома үшін сенсор батырмасы
7	Батырма «қарап шығу»	Бақылаудың режиміне сенсор батырмасы кіруге арналған
8	Батырманы «сөзге айналдырған»	Келушімен әңгімесі үшін сенсор батырмасы
9	Батырма «ашылу»	Есіктің ашуы үшін сенсор батырмасы
10	Жадының картасы үшін слот	MicroSD карта үшін слот

1.2 Артқы панел

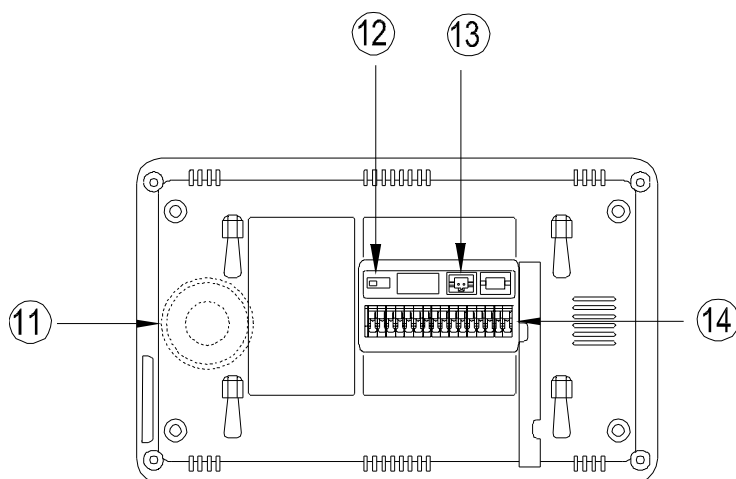

№	Атау	Белгілеу
11	Серпіндер	Дыбыс жаңғырту үшін серпіндер
12	75-ші ауыстырып қосқыш па	Бейнесигнал үшін сәйкес қарсылықты қосу/өшіру тумблері
13	Сыртқы коректендіру блогінің қосуы үшін ағытпа	Сыртқы коректендіру блок DC14.5В қосуы үшін ағытпа
14	Коммутацилық қалып	Түтікше қалып / қосымша / қосымша мониторлардың шақыру тақталарын қосу үшін аудио

2. Ерекшелік және функция

2.1 Ерекшелік

- Түрлі-түсті 7 немесе 10, 1 дюймдық экран
- Қосудың мүмкіндігі: 2 шақыру тақтасы, 4 монитор, түтікше 1 қосымша аудио
- Жады Micro SD кіріктірме жады, картасын қолдау
- Адресі жүйе интеркома қолдау
- Бейне автоматты / қол жазбаны функция немесе фото
- әр шақыру тақтасы үшін 16 мелодиялар
- Шақыру дауыс қаттылығын реттеу және әңгіме
- Жарықтылықты реттеу, гүл өсірушілік және кереғарлық
- Өздігінен график түрінде меню
- Функцияны «шыжылдамау»

2.2 Негізгі функциялар

- ◆ Көру тәртібі және келушілермен әңгіме
- ◆ Есіктің дистанциялық ашуы
- ◆ Қоректендіру көзі: (жеке кіру) 100-240В, DC 14, 5В хас шебер
- ◆ Тіл қолдау көп
- ◆ Қосымша монтаж

3. Жиынтықтылау

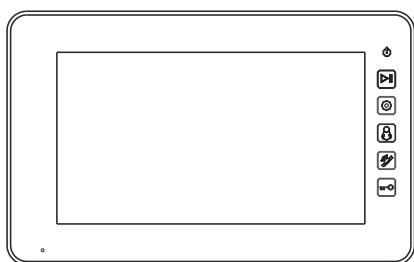

Видеодомофон

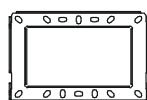

Кронштейн

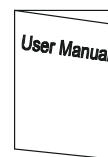

Инструкция по эксплуатации



Комплект крепежа

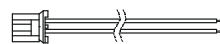

2 pin DC кабель

4. Құрылғы қосылым сұлбас

4.1 Құрылымдық сұлба

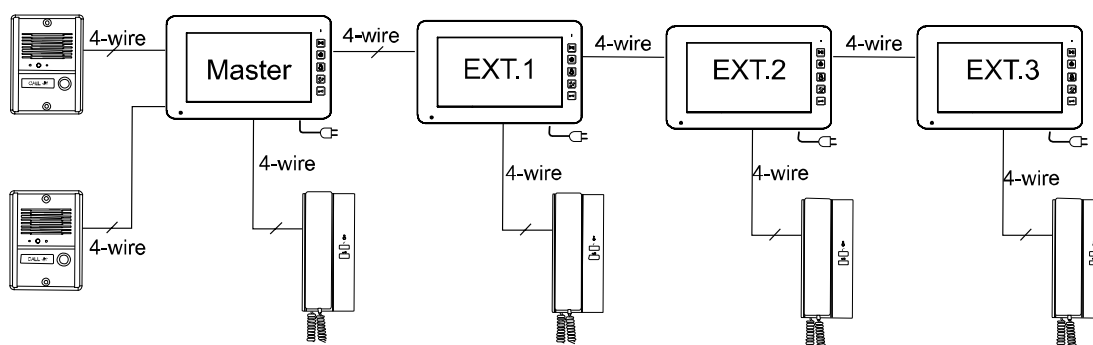

4.2 Электр жүйесі

Өтінемін, полярлық қосуда сақталыңыз.

- Бір монитормен қосылым сұлбас.

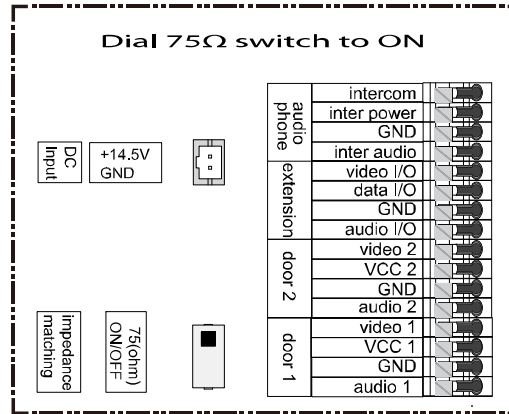

- Параллельге бірнеше мониторлары қосылым сұлбас.

Зейін! Бейнесигналдың сәйкес қарсылығын тумблердің жағдайы параллельге бірнеше мониторларды қосуда көңіл аударыңыз: ол соңғы мониторда ғана қосылған болуы керек. Да ол жеке жұмыс режимінде активтендіруі керек.

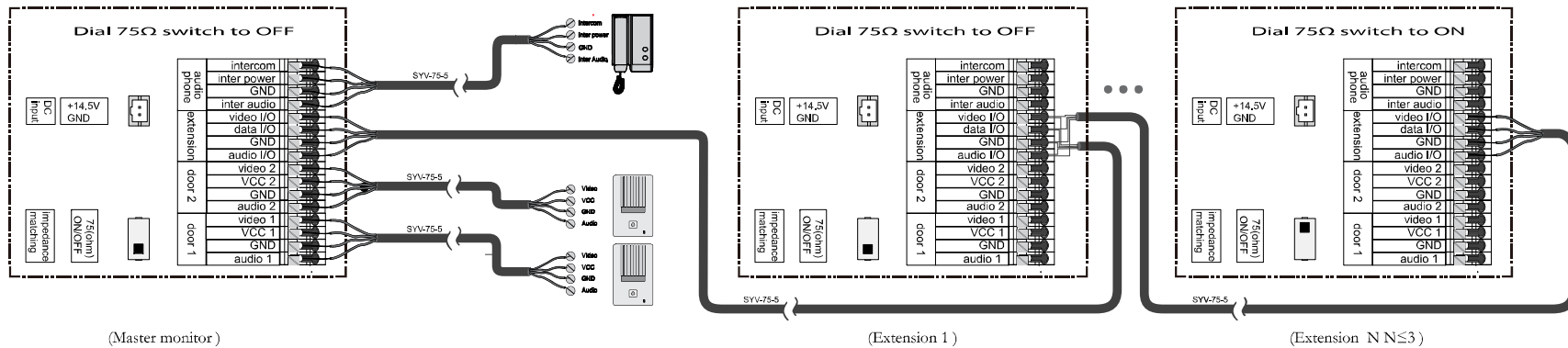

5. Қондыру

5.1 Қондырудың орыны

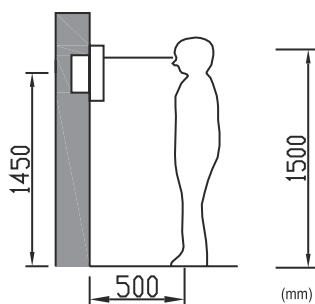

Мм 1500 шақты-шы монитордың қондыруын стандартты биіктік, экранның ортасы қашан көз деңгейде табады. Осы жағдайда металлдық қабырғалық бекітуді орталық мм қашықтықта 1450 шақты таба ұрған.

5.2 Өткізгіштерді қосу және монитордың қондыруы

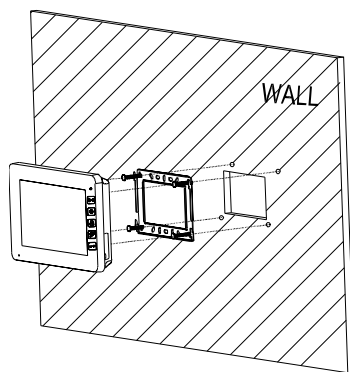
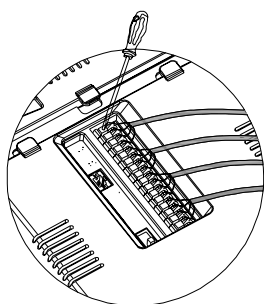

- Бұрауыштың өткізгішін фиксаторға басылыңыз.
- Тесікке өткізгіш Вставьте астынан.
- Бұрауышты жіберіңіз.
- Өткізгіштің қысқышын сенімділік тексеріліңіз.



- Мониторды арқадан қабырға кронштейнін түсіріңіз.
- Қабырғада кронштейн орнатылыңыз.
- Монитор артқы панелдегі ұясында өткізгіштің Вставьтесі қосылым сұлбас негізге ала.
- Қабырға кронштейніне монитор орнатылыңыз және оны белгіленіңіз.
- Мониторға қоректендіру көзі қосыңыз, қорек қосыңыз.

6. Операцияларды сипаттама

6.1 Келушімен сөзге айналдырған

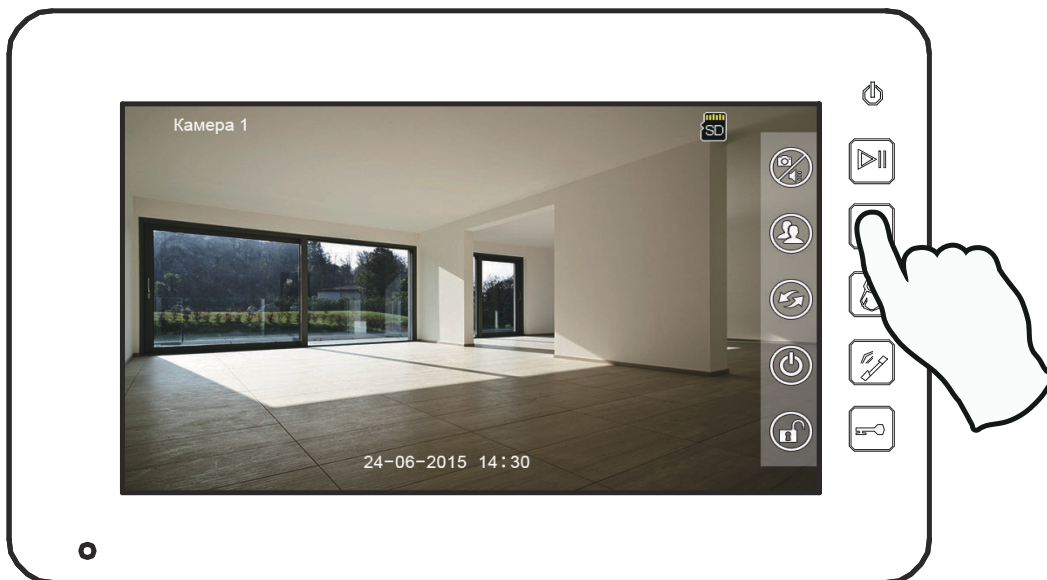
Келуші [шақыру] батырманы тықыртады, монитор дыбыстық сигнал басады, (30-ші кейіптеудің ұзақтығы) келушінің бейнесімен шақыру тақтасын нөмір пердеде көрініп қалады.







Келуші [шақыру] батырманы тықыртады, монитор дыбыстық сигнал басады, басылыңыз  келушімен әңгімесі үшін, басылыңыз  әңгіменің аяқтауы үшін тағы бір рет.

Қашан [автожазу] қосылған, құрылғыны [жазу түрі] бетте фотоны автоматты түрде жазады немесе жазу түрі бойымен бейне.



Қашан [автожазу] выключенаны [жазу түрі] бетте, басылыңыз  қол бейне жазу үшін немесе клип бейне.

Келушімен әңгімесі уақытында:

- Басу  2с. және сосын басылыңыз  или  әңгіме дауыс қаттылығын реттеу үшін.
- Басу  басқа шақыру тақтасын қарап шығу үшін, және үзілген ағымдағы әңгімесі болады.
- Басу  басқа қосымша мониторларға шақырудың аудармасы үшін.

6.2 Қарап шығудың функциясы

Иконаға басу кезінде  күтудің режимінде, құрылғы көру тәртібіне өтеді, және тиісті шақыру тақтасынан бейне пердеде пайда болады.

Ескерту: Күтудің режимінде, басылыңыз  бейне бір рет, пердеде “тақта 1” болады; басылыңыз  екіншілей, бейне пердеде “тақта 2” болады; басылыңыз  үшінші рет, бейне пердеде қайта “тақта 1” болады.







6.3 Жад

6.3.1 Фото сақтау және бейне

Мониторды Micro SD картаны қондырудың жанында фотоны мүмкін жазсын және бейне, монитор құрылғыда Micro SD картасыз фото ғана мүмкін жазу.



Micro SD картаға жазбаның мүмкіндігі: 1024 фотолар және клип бейне 128. Кіріктірме жады: 100 фотолар Толтырылған, жаңа фотолар Micro SD карта қашан немесе бейне ескі фотолар хат жазысады немесе бейне.

6.3.2 Воспроизведение фото и видео

Басу  фото жаңғырту үшін жазылған бұрын және клип бейне. Басу  /  алдыңғы / келесісі фотоларда өткел үшін немесе бейне. Қарап шығу уақытында басылыңыз  жаңғырту үшін немесе тоқтатылу фото/бейне, басылыңыз  таңдалған алып тастауы үшін фото/бейне. Және сіз нажмить алыңыз  2с. Micro SD картаның аралығында өткел үшін және кіріктірме жадымен.





6.4 Интерком

Күтудің режимінде басылыңыз  және байланыс орнатқыңыз келген мониторды таңдаңыз. Батырма бұдан әрі басылыңыз  шақыру, сіз үшін тиісті монитормен сөйлей аласыз.

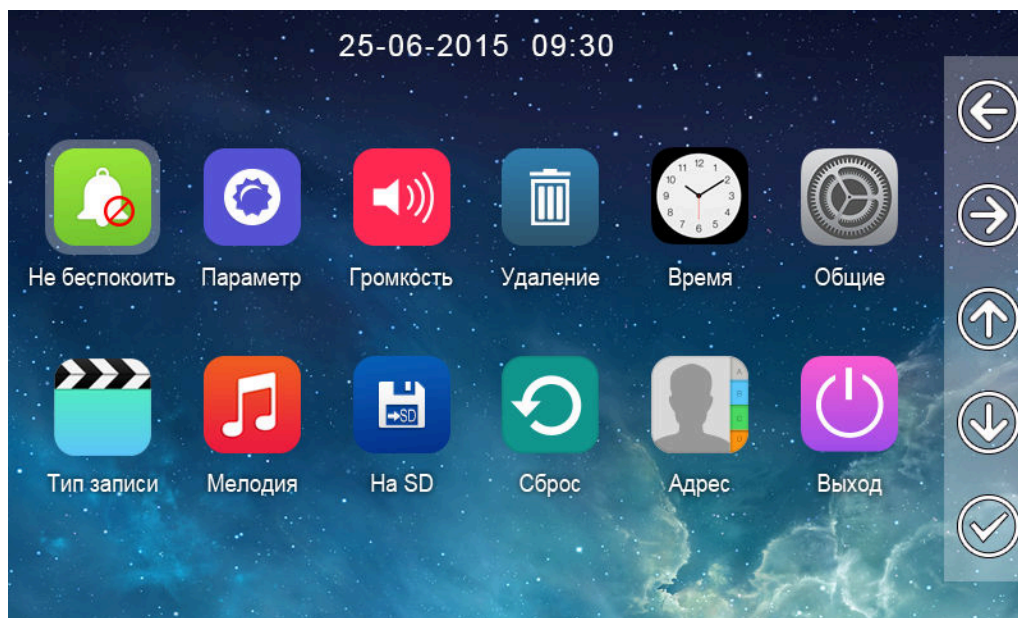
6.5 Баптау



Күтудің режимінде батырма басылыңыз  или  теңшелімдерді менюге кіруге арналған. Сіз осы менюде бейненің параметрлері, күні теңшей аласыз және фото уақыт, жазба немесе бейне, интеркома, дауыс қаттылығы мекенжай және тіл.

◆ Белгішелерді тағайындау

	Қоссын немесе өшіру «шыжылдамау», және старт/аяқтау уақыты теңшеу.		Жарықтық, түс теңшесін және монитордың дисплейінде бейне контраст
	Уақытты таңдасын және шақырудың дабылын дауыс қаттылығы.		Барлық фотоларды алып тастау немесе бейне
	Күнінің теңшелімі және кешік		Меню тіл таңдау
	Қоссын немесе өшіру «автожазу» және таңдау «жазу түрі»		Шақырудың мелодиясын таңдау
	SD картаға кіріктірме жадыдан көшіру фото/бейне		Зауыт теңшелімдерге тастау
	Интеркома адресстерді күйге келтіру және әкетілімнің басқа адреске жіберуі		Экранды өшіру

7. Үлгілерді спецификация

Параметр	RVi-VD7-21M	RVi-VD10-21M
Қоректендіру көзі	AC 100В ~ 240В ,50Гц/60Гц или DC 14.5В/1А	
Қуаттың ең жоғары тұтынуы	Макс.:12Вт, Күтудің режимі:5Вт	
TFT LCD	7 дюймов TFT LCD	10,1 дюймов TFT LCD
Рұқсат LCD	800(RGB) x 480	1024(RGB) x 600
Шақыру тақтасымен қосылу	Екі 4-ші сымды арналар	
Қосылу өлең айтып	Макс монитор үш қосымша.) 4 өткізгіш	
Аудио түтікшемен қосылу	түтікше бір 4-ші сымды аудио	
ад көлемі	Шағын - SD (32ГБ максимум) карта: Макс. :бойымен клип бейне 128 15 кескен және 1024 фотолар Кіріктірме жады: Макс. 100 фотолар	
Габариты (мм)	205 x 128 x 27.5(ШxВxГ)	274 x 170 x 28.5(ШxВxГ)

ТАСЫМАЛДАУ ЖӘНЕ САҚТАУ. ӨНДІРУШІ КЕПІЛДІГІ

Бейнетіркегіштер тасымал ыдысында қолданыстағы нормативтік құжаттарға сәйкес жабық көлік құралдарының кез келген түрімен (темір жол вагондарында, жабық автокөліктерде, кемелердің трюмдары мен бөлімдерінде, ұшақтардың герметикалық жылытылатын бөлімдерінде және т.б.) тасымалданады.

Өндіруші кәсіпорын тұтынушы тарапынан бұйымды тасымалдау, сақтау, құрастыру және пайдалану шарттары сақталған жағдайда бейнетіркегіштің осы нұсқаулықта көрсетілген техникалық параметрлерге сәйкес келетіндігіне кепілдік береді. Кепілді сақтау мерзімі – сауда желісі немесе құрастыру ұйымы арқылы сатылған күннен бастап 36 ай. Сатылған күні туралы белгі болмаған кезде кепілдік мерзімі жиналған күнінен бастап есептеледі. Егер бейнетіркегіш ақаулығына келесі тармақтар себепші болса, кепілдік міндеттемелері күшін жояды:

- қасақана бүлдіру;
- өрт, су тасқыны, дүлей апаттар;
- қоректендіру желісіндегі апаттар;

Кепілдік міндеттемелері тек осы нұсқаулықты ұсынған кезде әрекет етеді.

Өндіруші кәсіпорын пайдалану және құрастыру ережелері сақталмаған жағдайда тұтынушы кінәсі бойынша туындаған ақаулықтар үшін жауапты болмайды және зиянды өтемейді.

КЕПІЛДІК ТАЛОН

Сериялы нөмір: _____

Сатудың күнісі «_____» _____ 20 _____ г.

САТУШЫ
МӨРТАБАНЫ

Жөндеу туралы белгі:

№ Тапсырыс	Сервис орталығы