

## СЕРИИ ST-DC102 (103, 104)

# Инструкция по установке дверных доводчиков ST-DC102 (103, 104)

### Способы монтажа



### Определение типа двери

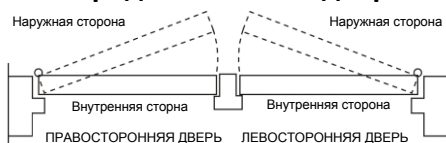

### Регулировка скорости

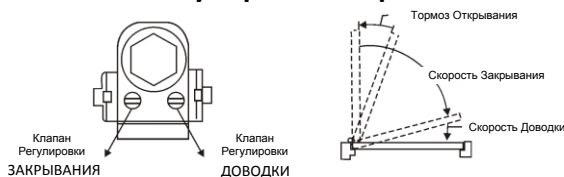

### Регулировка силы



### Регулировка

Примечание: Скорости ЗАКРЫВАНИЯ и ДОВОДКИ настраиваются двумя независимыми регулировочными клапанами. Сначала установите скорость "ЗАКРЫВАНИЯ" и только потом скорость ДОВОДКИ. Регулировка скорости ЗАКРЫВАНИЯ и ДОВОДКИ выполняется с помощью винтов в соответствии с рисунком выше.

- При вращении винтов по часовой стрелке скорость уменьшается.
- При вращении винтов против часовой стрелки скорость увеличивается.

**ПРЕДУПРЕЖДЕНИЕ:** Запрещается вращать винты клапанов против часовой стрелки более чем на два(2) оборота. Данное действие приведет к выпадению винтов и утечке рабочей жидкости, что в свою очередь приведет к неработоспособности устройства.

### Стандартный монтаж

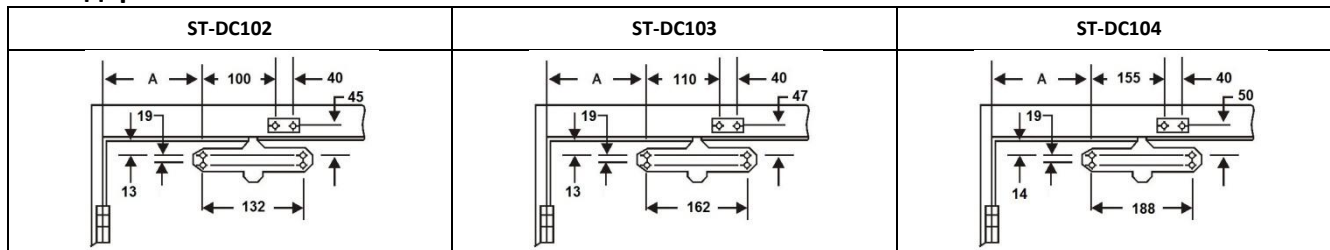

- Размеры в миллиметрах
- На рисунке левосторонняя дверь
- Для правосторонней двери рисунок отображается зеркально
- Рисунок изображен не в масштабе

Угол раскрытия двери	ST-DC102 Размер А	ST-DC103 Размер А	ST-D104 Размер А
До 130 град	80	110	115
До 160 град	60	90	95

### Инструкции по установке

1. Выберите угол раскрытия двери и определите размер А из таблицы, приведенной выше. Отметьте четыре(4) отверстия для доводчика на двери и два(2) отверстия для крепления тяги на дверной коробке.
2. Просверлите отверстия в двери и дверной коробке.
3. Закрепите кронштейн тяги на дверной коробке с помощью самонарезающих винтов из комплекта.
4. Закрепите доводчик на двери, используя самонарезающие винты из комплекта. Клапаны регулировки скоростей должны быть направлены к петлям.
5. Установите рычаг на штифт корпуса доводчика перпендикулярно двери и закрепите его.
6. Проверните рычаг и отрегулируйте длину тяги так, чтобы она была перпендикулярно относительно двери.
7. Наденьте декоративный колпачок на штифт.
8. Отрегулируйте скорости закрывания и доводки в соответствии с инструкциями на первой странице.

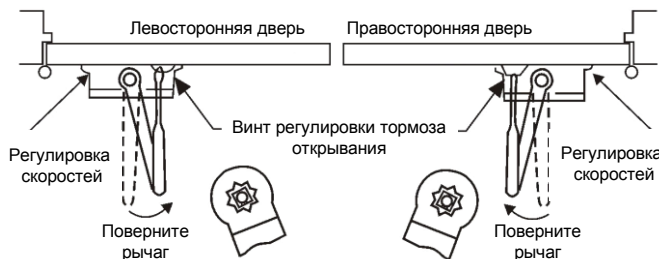

## СЕРИИ ST-DC102 (103, 104)

### Монтаж на дверную коробку

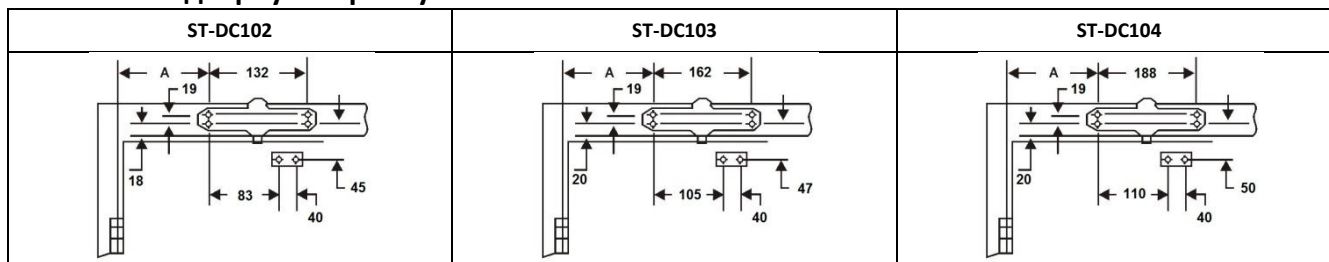

- Размеры в миллиметрах
- На рисунке правосторонняя дверь
- Для левосторонней двери рисунок отображается зеркально
- Рисунок изображен не в масштабе

Угол раскрывания двери	ST-DC102 Размер А	ST-DC103 Размер А	ST-DC104 Размер А
До 160 град	67	90	100

### Инструкции по установке

1. Выберите угол раскрывания двери и определите размер А из таблицы, приведенной выше. Отметьте четыре(4) отверстия для доводчика на дверной коробке и два(2) отверстия для крепления тяги на двери.
2. Просверлите отверстия в двери и дверной коробке.
3. Закрепите кронштейн тяги на двери с помощью самонарезающих винтов из комплекта.
4. Закрепите доводчик на дверной коробке, используя самонарезающие винты из комплекта. Клапаны регулировки скоростей должны быть направлены к петлям.
5. Установите рычаг на штифт корпуса доводчика перпендикулярно двери и закрепите его.
6. Проверните рычаг и отрегулируйте длину тяги так, чтобы тяга была перпендикулярно относительно двери.
7. Наденьте декоративный колпачок на штифт.
8. Отрегулируйте скорости закрывания и доводки в соответствии с инструкциями на первой странице.

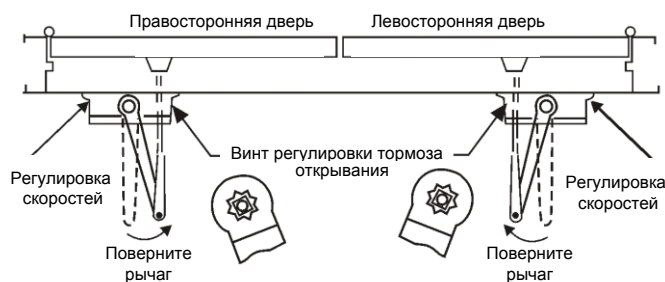

### Монтаж с параллельной тягой

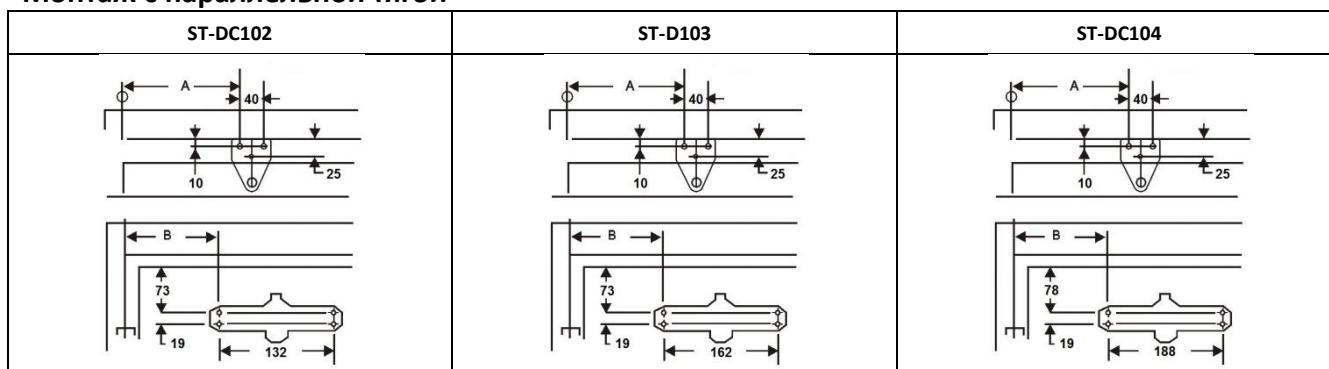

- Размеры в миллиметрах
- На рисунке правосторонняя дверь
- Для левосторонней двери рисунок отображается зеркально
- Рисунок изображен не в масштабе

Угол раскрывания двери	ST-DC002		ST-DC003		ST-DC004	
	Размер А	Размер В	Размер А	Размер В	Размер А	Размер В
До 160 град	70	65	140	120	155	145

### Инструкции по установке

1. Выберите угол раскрывания двери и определите размер А и В из таблицы, приведенной выше. Отметьте четыре(4) отверстия для доводчика на двери и два(2) отверстия для крепления тяги на дверной коробке.
2. Просверлите отверстия в двери и дверной коробке.
3. Закрепите кронштейн тяги на дверной коробке с помощью самонарезающих винтов из комплекта.
4. Закрепите доводчик на двери, используя самонарезающие винты из комплекта. Клапаны регулировки скоростей должны быть направлены от петель.
5. С помощью ключа отведите штифт доводчика на 30 градусов в сторону дверных петель. Удерживая штифт в таком положении, наденьте рычаг на штифт как показано на рисунке и закрепите его с помощью винта с шайбой.
6. Отрегулируйте длину тяги рычага и прикрепите его к кронштейну.
7. Наденьте декоративный колпачок на штифт.
8. Отрегулируйте скорости закрывания и доводки в соответствии с инструкциями на первой странице.

