

Инструкция по эксплуатации к видеодомофону RVi-VD7-22



Меры предосторожности



Этот символ обозначает, что внутри устройства имеется высокое напряжение. Контакт с деталями внутри устройства представляет опасность.



Этот символ указывает, что в документации на изделие имеется важная инструкция по его использованию или обслуживанию.

1. Во избежание пожара или поражения электрическим током не допускайте попадания данного изделия под дождь или в условия высокой влажности.
2. Не устанавливайте изделие во влажных, запыленных или покрытых копотью помещениях. Невыполнение этого требования может привести к пожару или к поражению электрическим током.
3. Если вы почувствуете странный запах или обнаружите дым, выходящий из изделия, прекратите эксплуатацию. В этом случае следует немедленно отсоединить изделие от источника питания. Продолжение эксплуатации изделия в таком состоянии может привести к пожару или к поражению электрическим током.
4. При обнаружении неисправности в изделии свяжитесь с ближайшим сервисным центром. Никогда не разбирайте данное изделие и не вносите изменений в его конструкцию. (Компания RVi не несет ответственности за проблемы, возникшие в результате внесения изменений в конструкцию изделия или в результате попыток самостоятельно выполнить ремонт изделия).
5. При выполнении чистки изделия не допускайте попадания внутрь корпуса жидкостей. Это может привести к пожару или к поражению электрическим током.

ВНИМАНИЕ

1. Не роняйте на изделие никакие предметы и не ударяйте по нему. Не устанавливайте изделие в местах с сильной вибрацией или вблизи источников магнитного поля.
2. Не устанавливайте изделие в местах с высокой (выше 50°C) или низкой (ниже -40°C) температурой или с высокой влажностью. Это может привести к пожару или к поражению электрическим током.
3. Если вы хотите переместить ранее установленное изделие на новое место, то перед тем как выполнить это, отключите питание.
4. Во время грозы отсоедините блок питания видеокамеры от сети переменного тока. Невыполнение этого требования может привести к пожару или к повреждению изделия.
5. Устанавливайте изделие так, чтобы в объектив не падал прямой солнечный свет и рядом не было источников, излучающих тепло.
6. Не устанавливайте изделие напротив ярких источников света (солнце, сварочные установки, прожектора), так как это может привести к повреждению светочувствительного сенсора, формирующей изображение.

Указания мер безопасности

Конструкция изделия удовлетворяет требованиям электро- и пожарной безопасности по ГОСТ 12.2.007.0-75 и ГОСТ 12.1.004-91.

Меры безопасности при установке и эксплуатации должны соответствовать требованиям «Правил технической эксплуатации электроустановок потребителей» и «Правил техники безопасности при эксплуатации электроустановок потребителей».

Юридическая информация

Продукция изготовлена в соответствии с ТР ТС 004/2011 «О безопасности низковольтного оборудования», ТР ТС 020/2011 «Электромагнитная совместимость технических средств» Соответствует требованиям ТР ТС 004/2011 «О безопасности низковольтного оборудования», утвержден Решением Комиссии Таможенного союза от 16 августа 2011 года №768; ТР ТС 020/2011 «Электромагнитная совместимость технических средств», утвержден Решением Комиссии Таможенного союза от 9 декабря 2011 №879. Условия хранения в соответствии с ТР ТС 004/2011 «О безопасности низковольтного оборудования», ТР ТС 020/2011 «Электромагнитная совместимость технических средств».

Расчетный срок службы 10 лет. Регистрационный номер декларации о соответствии ТС №RU Д-СН.АВ45.В.29873.



Правообладатель торговой марки RVi ООО «ЭРВИ групп»
Адрес: Россия, 121471, г. Москва, ул. Рябиновая, д.
45А, стр. 24

1. Наименование и назначение составных частей устройства

1.1 Лицевая панель

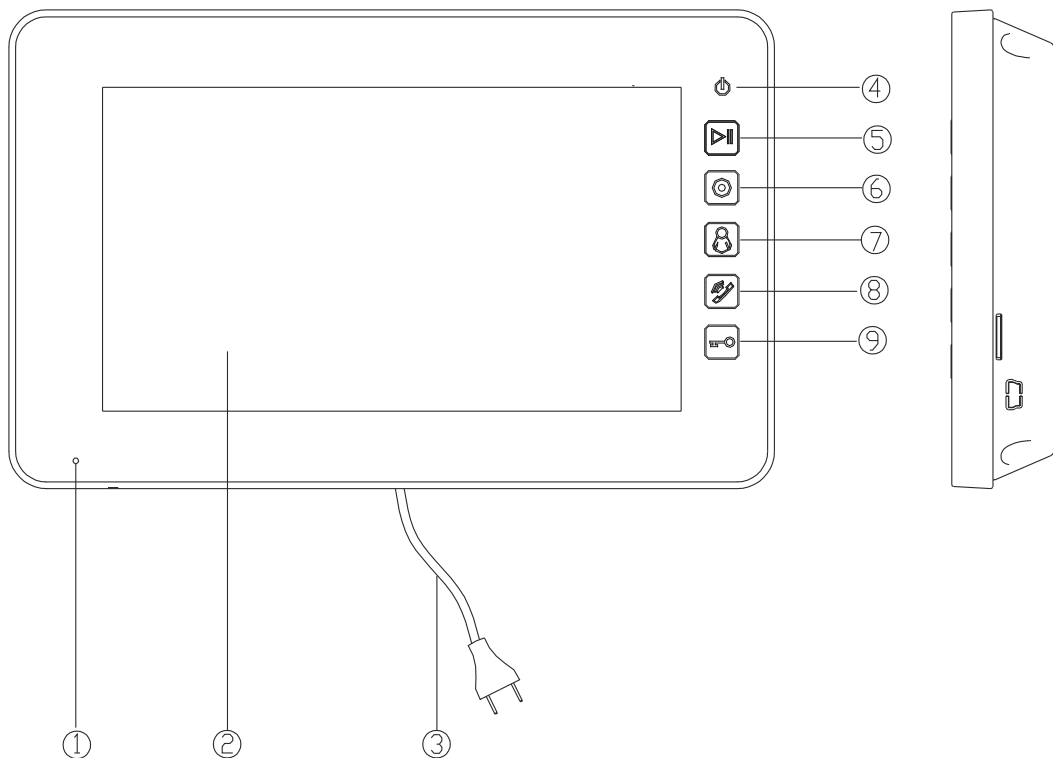

№	Наименование	Назначение
1	Микрофон	Микрофон для передачи звука
2	Экран	7 дюймовый цветной ЖК экран
3	Шнур питания	Шнур питания 220В
4	Индикатор питания	Индикатор, показывающий наличие питания
5	Кнопка «Настройка»	Сенсорная кнопка для входа в меню настроек
6	Кнопка «Интерком»	Сенсорная кнопка для интеркома
7	Кнопка «Просмотр»	Сенсорная кнопка для входа в режим просмотра
8	Кнопка «Разговор»	Сенсорная кнопка для разговора с посетителем
9	Кнопка «Открыть»	Сенсорная кнопка для открытия двери

1.2 Задняя панель

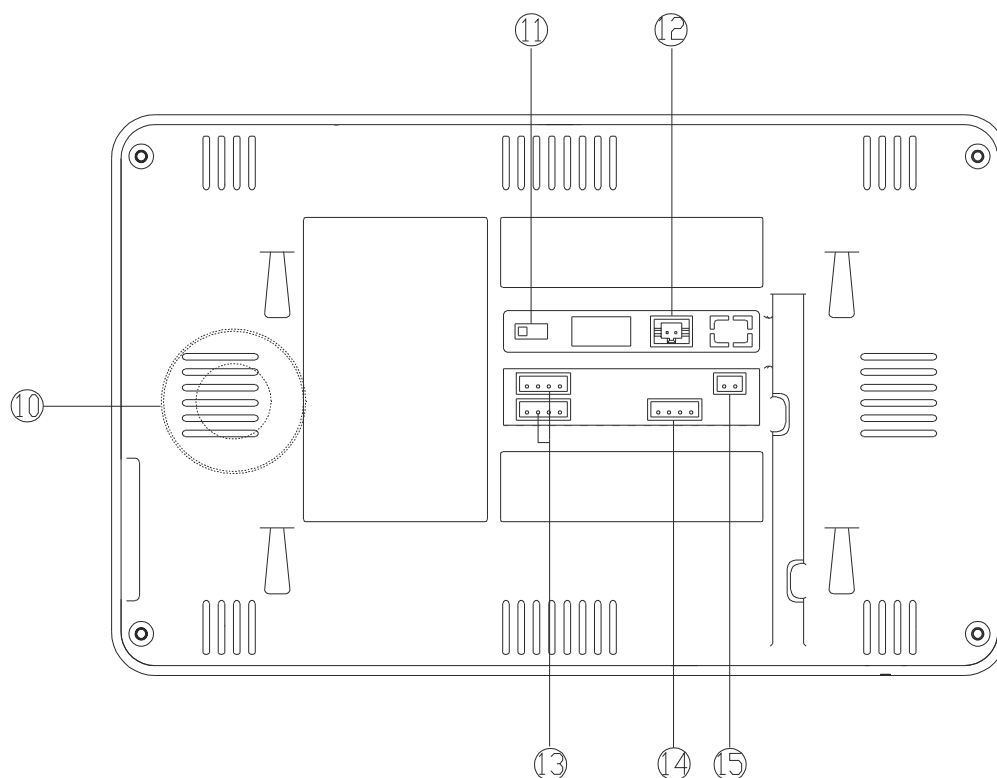

№	Наименование	Назначение
10	Динамик	Динамик для воспроизведения звука
11	Переключатель 75Ω	Тумблер включения/выключения согласующего сопротивления для видеосигнала.
12	Разъём для подключения внешнего блока питания	Разъём для подключения внешнего блока питания DC 14.5 В
13	Коммутационная колодка	Разъёмы для подключения 2 вызывных панелей
14	Интерком	Разъём интеркома (подключение дополнительных монитора)
15	Дополнительный выход сигнала вызова	Разъём для подключения дополнительного динамика (сигнал вызова)

2. Особенности и функции

2.1 Особенности

- Цветной 7 дюймовый экран
- Возможности подключения: 2 вызывные панели, 1 основной монитор, 3 дополнительных монитора
- Регулировка яркости, цветности и контраста
- Регулировка громкости вызова
- Функция «Не беспокоить»
- Без трубки
- OSD меню
- Совместимость с PAL и NTSC форматами

2.2 Основные функции

- Режим просмотра и разговора с посетителями
- Питание: AC 100-240V, DC 14,5V (отдельный вход)
- Поддержка нескольких языков
- Дистанционное открывание двери
- Накладной монтаж

3. Комплектация

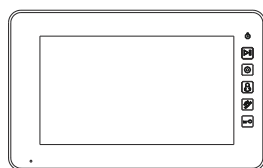

Монитор

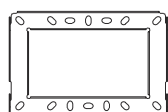

Кронштейн

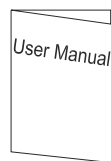

Инструкция



контактные кабели для
вызывных панелей

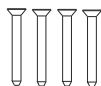

Шурупы для установки
кронштейна

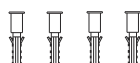

Пластиковые
дюбели



2-х контактный кабель
для блока питания



контактные кабели для
выхода звонка

4. Схема подключения устройства

4.1 Структурная схема

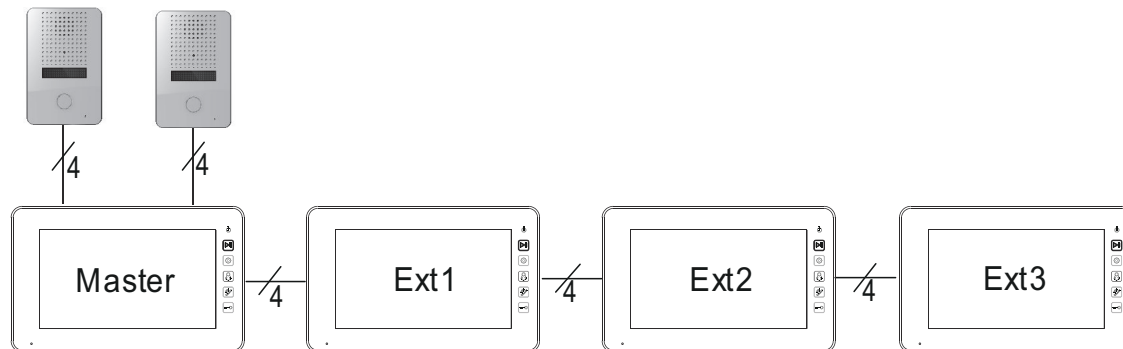

Знаменания: В одной системе не должно быть устройств с одинаковым адресом интеркома.

4.2 Электрическая схема

Пожалуйста, при подключении соблюдайте полярность.

◆ Схема подключения с одним монитором

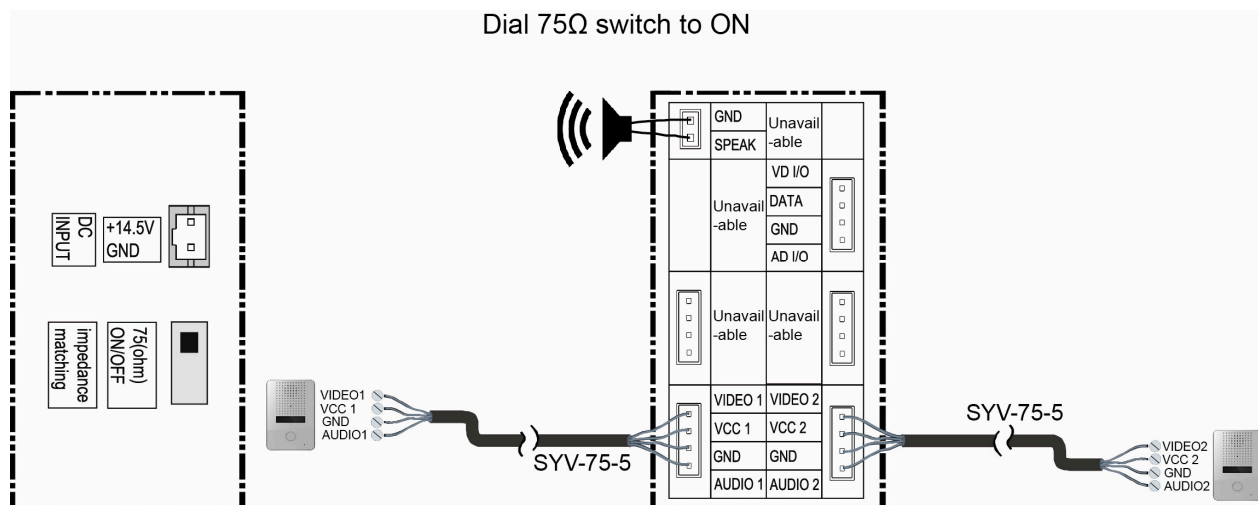

◆ Схема подключения нескольких мониторов параллельно

Внимание! При подключении нескольких мониторов в параллель обратите внимание на положение тумблера согласующего сопротивления видеосигнала: он должен быть включен только на последнем мониторе. Также, этот тумблер включается, если в системе только один монитор.

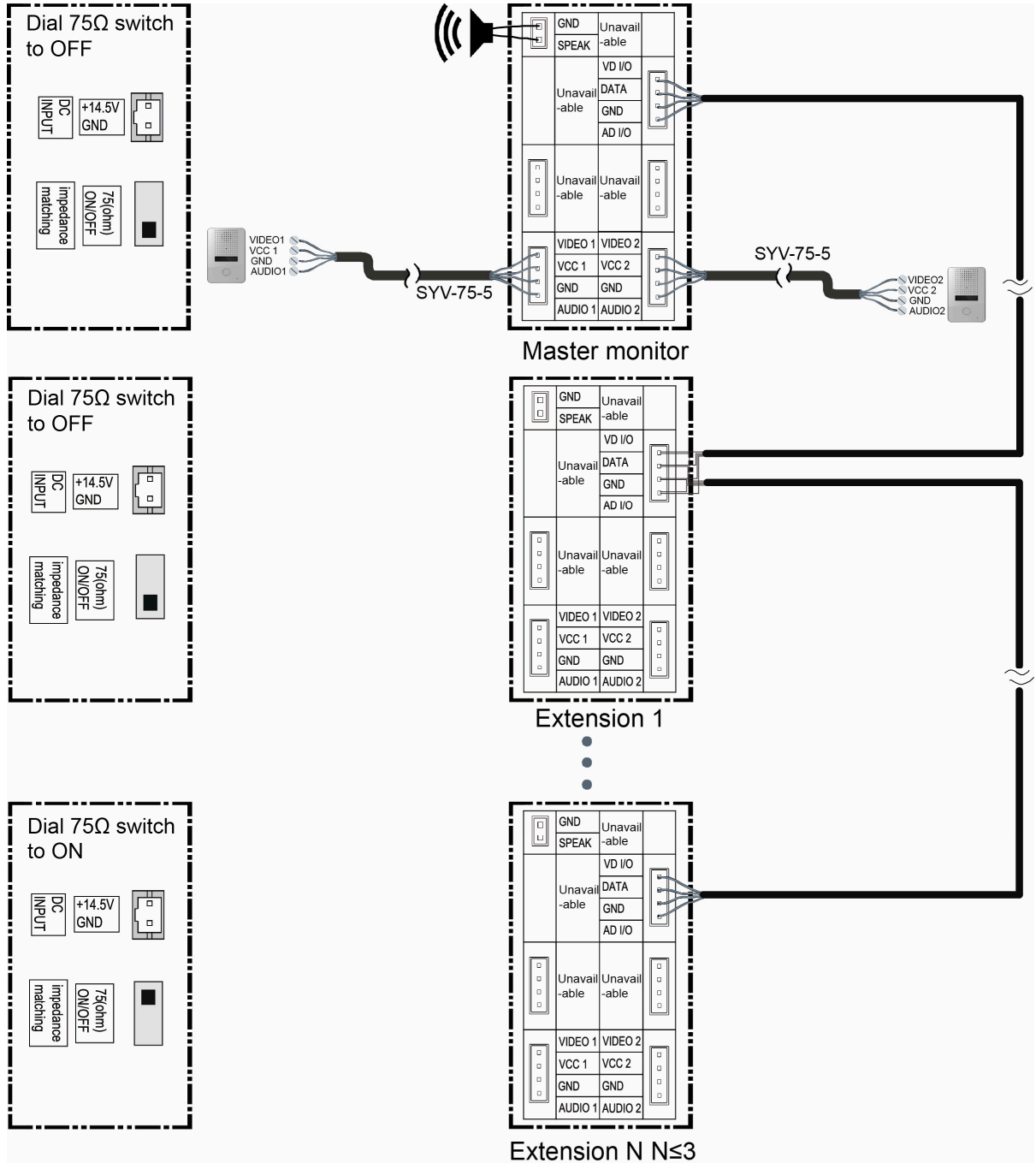

5. Установка

5.1 Место установки

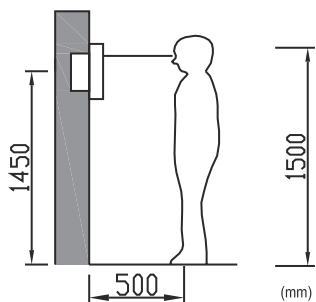

◆ Место установки монитора

Стандартная высота установки монитора около 1500 мм, когда центр экрана находится на уровне глаз. В данном случае центр металлического стенового крепления будет находиться на расстоянии около 1450 мм от пола.

5.2 Подключение проводов и установка монитора

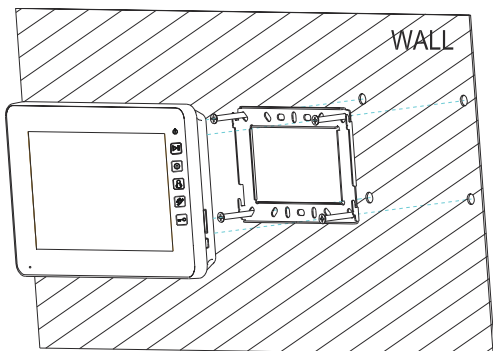



- 1) Снимите настенный кронштейн с задней части монитора.
- 2) Установите кронштейн на стене.
- 3) Вставьте провода в гнезда на задней панели монитора, руководствуясь схемой подключения.
- 4) Установите монитор на настенный кронштейн и зафиксируйте его.
- 5) Подключите источник питания к монитору, включите питание.

6. Описание операций

6.1 Разговор с посетителем

Когда посетитель нажимает на кнопку вызова на вызывной панели, на экране монитора появляется изображение от камеры панели (время вывода изображения 30 секунд).





При наличии вызова вы можете нажать кнопку  для разговора с посетителем, второе нажатие кнопки  прекращает разговор.

При наличии вызова или в режиме разговора, вы можете нажать кнопку , чтобы открыть электрозамок двери.

6.2 Функция просмотра



Если вы нажмете кнопку  в режиме ожидания, монитор перейдет в режим просмотра, и вы увидите изображение от камеры вызывной панели.

Нажмите кнопку  один раз, на экране будет изображение от панели 1(CAM1).





Нажмите кнопку  второй раз, на экране будет изображение от панели 2(CAM2).

Нажмите кнопку  третий раз, экран монитора выключится.

6.3 Интерком

В режиме ожидания нажмите кнопку  включает режим интеркома, нажмите кнопку  на вызываемом мониторе для ответа на вызов.

6.4 Настройки

В режиме ожидания нажмите кнопку  для входа в режим настроек, нажмите кнопку  или кнопку  для переключения между элементами меню, цвет выбранного элемента меняется на красный, нажмите кнопку  для входа в выбранный элемент меню.

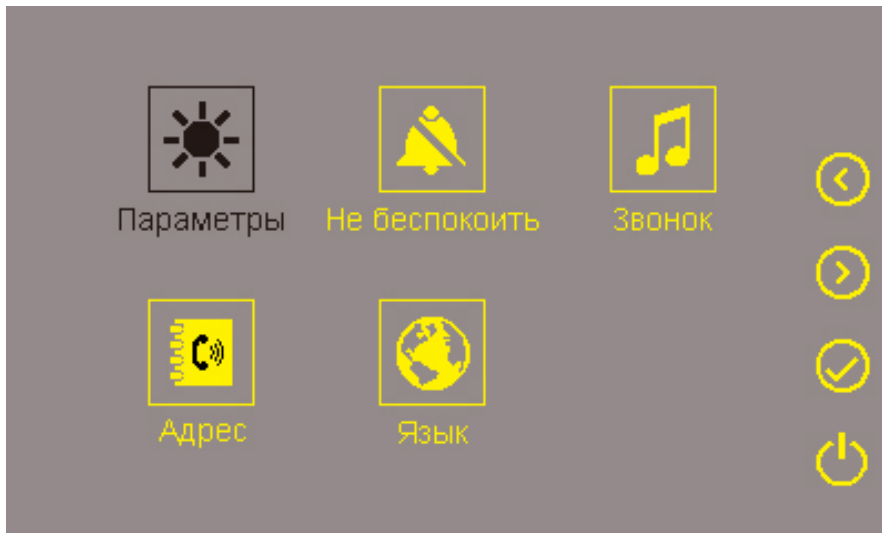

◆ Описание элементов меню:

	Вход в меню настроек изображения		Вход в меню настроек функции [Не беспокоить]
	Вход в меню настроек сигнала вызова		Вход в меню установки адреса монитора
	Вход в меню выбора языка		

- ◆ В меню настроек изображения вы можете настроить яркость, цвет и контраст изображения на дисплее монитора.
- ◆ В меню режима “Не беспокоить” вы можете включить или выключить его (отключение сигнала вызова на мониторе).
- ◆ В меню настроек сигнала вызова вы можете выбрать время и громкость сигнала вызова.
- ◆ В меню установки адреса монитора вы можете задать адрес для интеркома.
- ◆ В меню выбора языка вы можете выбрать язык меню
- ◆ Назначение кнопок для разных элементов меню показано ниже.

Если в меню имеется только один пункт:

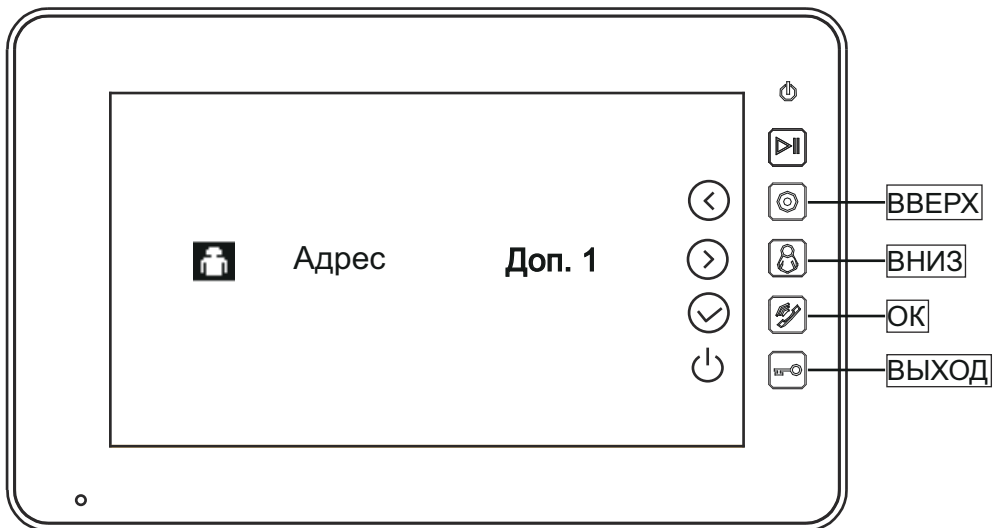

Если в меню имеется два или более пунктов для настройки:

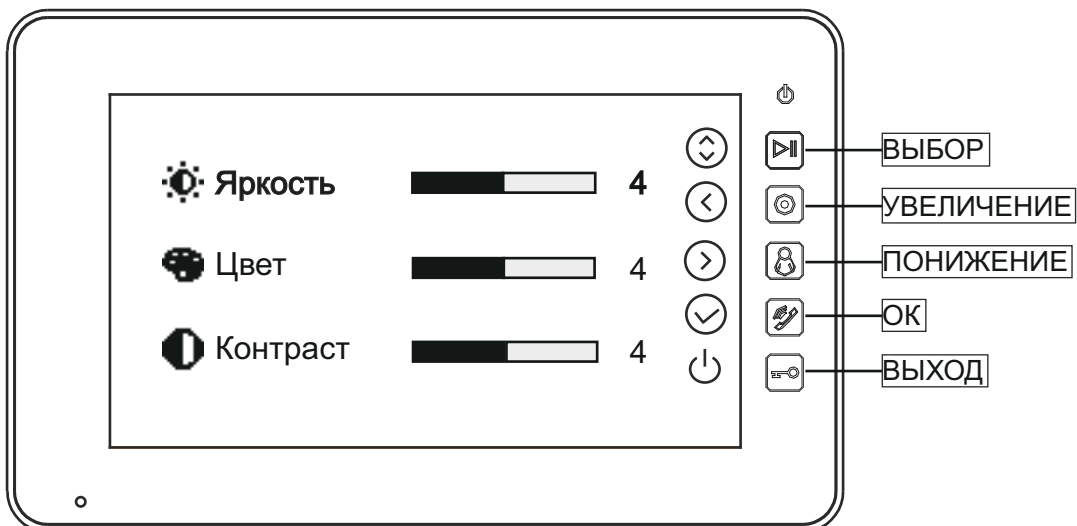

7. Спецификация модели

Параметр	Значение
Источник питания	АС 100В ~ 240В ,50Гц/60Гц или DC 14.5В/1А
Максимальное потребление энергии	Не более 10Вт, Режим ожидания:3Вт
TFT LCD	7 дюймов TFT LCD
Разрешение LCD	800 * 480
Соединение с вызывной панелью	4 провода
Соединение с доп-монитором	Три доп. монитора (макс.), 4 провода
Габариты (мм)	205*128* 27,5(ШхВхГ)

ТРАНСПОРТИРОВКА И ХРАНЕНИЕ

- Изделия в транспортной таре перевозятся любым видом крытых транспортных средств (в железнодорожных вагонах, закрытых автомашинах, трюмах и отсеках судов, герметизированных отапливаемых отсеках самолетов и т.д.) в соответствии с требованиями действующих нормативных документов.
- Условия транспортирования должны соответствовать условиям хранения по ГОСТ 15150-69.
- Хранение КВ в транспортной таре на складах изготовителя и потребителя должно соответствовать условиям по ГОСТ 15150-69.

УТИЛИЗАЦИЯ

Изделие не представляет опасности для жизни и здоровья людей, а также для окружающей среды после окончания срока службы. Утилизация изделия проводится без принятия специальных мер защиты окружающей среды.

ГАРАНТИИ ИЗГОТОВИТЕЛЯ

- Предприятие-изготовитель гарантирует соответствие изделия требованиям технических условий при соблюдении потребителем условий транспортирования, хранения, монтажа и эксплуатации.
- Гарантийный срок эксплуатации – 36 месяцев с даты приобретения в торговой или монтажной организации.
- При отсутствии отметки о дате продажи гарантийный срок исчисляется от даты производства.
- Гарантийные обязательства недействительны, если причиной неисправности изделия являются:
 - умышленная порча;
 - пожар, наводнение, стихийные бедствия;
 - аварии в сети питания;
 - электрический пробой микросхем электронной платы вследствие ошибки в полярности питания.
- Гарантийные обязательства действуют только при предъявлении настоящего руководства.
- Предприятие-изготовитель не несет ответственности и не возмещает ущерба за дефекты, возникшие по вине потребителя при несоблюдении правил эксплуатации и монтажа.

ГАРАНТИЙНЫЙ ТАЛОН

Серийный номер: _____

Дата продажи « _____ » _____ 20 _____ г.

ШТАМП
ПРОДАВЦА

Отметки о ремонте:

№ Заказ-наряда	Название СЦ

Інструкція па эксплуатацыі да відэадамафоны RVi-VD7-22



Меры засцярогі



Гэты сімвал пазначае, што ўнутры прылады маецца высокае напружанне. Кантакт з дэталямі ўнутры прылады ўяўляе небяспеку.



Гэты сімвал паказвае, што ў дакументацыі на выраб маецца важная інструкцыя па яго выкарыстанні або абслугоўванню.

1. У пазбяганне пажару або паразы электрычным токам не дапушчайце траплення дадзенага вырабы пад дождж або ва ўмовы высокай вільготнасці.

2. Не ўстанаўлівайце выраб ў вільготных, запыленых ці пакрытых сажай памяшканнях. Невыкананне гэтага патрабавання можа прывесці да пажару або да паразы электрычным токам.

3. Калі вы адчуеце дзіўны пах або выявіце дым, які выходзіць з вырабы, спыніце эксплуатацыю. У гэтым выпадку варта неадкладна адлучыць выраб ад крыніцы харчавання. Працяг эксплуатацыі вырабы ў такім стане можа прывесці да пажару або да паразы электрычным токам.

4. Пры выяўленні няспраўнасці ў вырабе звяжыцеся з бліжэйшым сэрвісным цэнтрам. Ніколі не разбірайце дадзены выраб і ня ўносьце змяненняў у яго канструкцыю. (Кампанія RVi не нясе адказнасці за праблемы, якія ўзніклі ў выніку ўнясення змяненняў у канструкцыю вырабы або ў выніку спробаў самастойна выканаць ремонт вырабы).

5. Пры выкананні чысткі вырабы не дапушчайце траплення ўнутр корпуса вадкасцяў. Гэта можа прывесці да пажару або да паразы электрычным токам.

УВАГА

1. Не кідайце на выраб ніякія прадметы і не ўдараюць па ім. Не ўстанаўлівайце выраб у месцах з моцнай вібрацыяй або паблізу крыніц магнітнага поля.

2. Не ўстанаўлівайце выраб у месцах з высокай (вышэй 50 ° C) або нізкай (ніжэй -40 ° C) тэмпературай або з высокай вільготнасцю. Гэта можа прывесці да пажару або да паразы электрычным токам.

3. Калі вы жадаеце перамясціць раней усталяванае выраб на новае месца, то перад тым як выканаць гэта, адключыце харчаванне.

4. У час навальніцы адлучыце блок харчавання відэакамеры ад сеткі пераменнага току. Невыкананне гэтага патрабавання можа прывесці да пажару або да пашкоджання вырабы.

5. Усталёўвайце выраб так, каб у аб'ектыў не падаў прамой сонечнае святло і побач не было крыніц, выпраменьваючых цёпла.

6. Не ўстанаўлівайце выраб насупраць яркіх крыніц святла (сонца, зварачныя ўстаноўкі, пражэктара), бо гэта можа прывесці да пашкоджання святлоадчувальнага сэнсара, фармавалай малюнак.

Ўказанні мер бяспекі

Канструкцыя вырабы задавальняе патрабаванням электра-і пажарнай бяспекі па ДАСТ 12.2.007.0-75 і ДАСТ 12.1.004-91.

Меры бяспекі пры ўсталёўцы і эксплуатацыі павінны адпавядаць патрабаванням «Правіл тэхнічнай эксплуатацыі электраўстановак спажыўцоў» і «Правілаў тэхнікі бяспекі пры эксплуатацыі электраўстановак спажыўцоў».

Юрыдычная інфармацыя

Прадукцыя выраблена ў адпаведнасці з ТР МС 004/2011 «Аб бяспецы нізкавольтнага абсталявання», ТР МС 020/2011 «Электрамагнітная сумяшчальнасць тэхнічных сродкаў» Адпавядае патрабаванням ТР МС 004/2011 «Аб бяспецы нізкавольтнага абсталявання», зацверджаны Рашэннем Камісіі Мытнага саюза ад 16 жніўня 2011 №768; ТР МС 020/2011 «Электрамагнітная сумяшчальнасць тэхнічных сродкаў», зацверджаны Рашэннем Камісіі Мытнага саюза ад 9 снежня 2011 №879. Умовы захоўвання ў адпаведнасці з ТР МС 004/2011 «Аб бяспецы нізкавольтнага абсталявання», ТР МС 020/2011 «Электрамагнітная сумяшчальнасць тэхнічных сродкаў».

Разліковы тэрмін службы 10 гадоў. Рэгістрацыйны нумар дэкларацыі аб адпаведнасці МС №RU Д-CN.AB45.B.29873.

The logo consists of the letters 'RVi' in a stylized, blue, handwritten font.

Праваўладальнік гандлёвай маркі RVi ООО «ЭРВИ групп»
Адрес: Россия, 121471, г. Москва, ул. Рябиновая, д. 45А,
стр. 24

The logo consists of the letters 'EAC' in a bold, black, sans-serif font.

1. Найменне і прызначэнне складовых частак прылады

1.1 Пярэдняя панэль

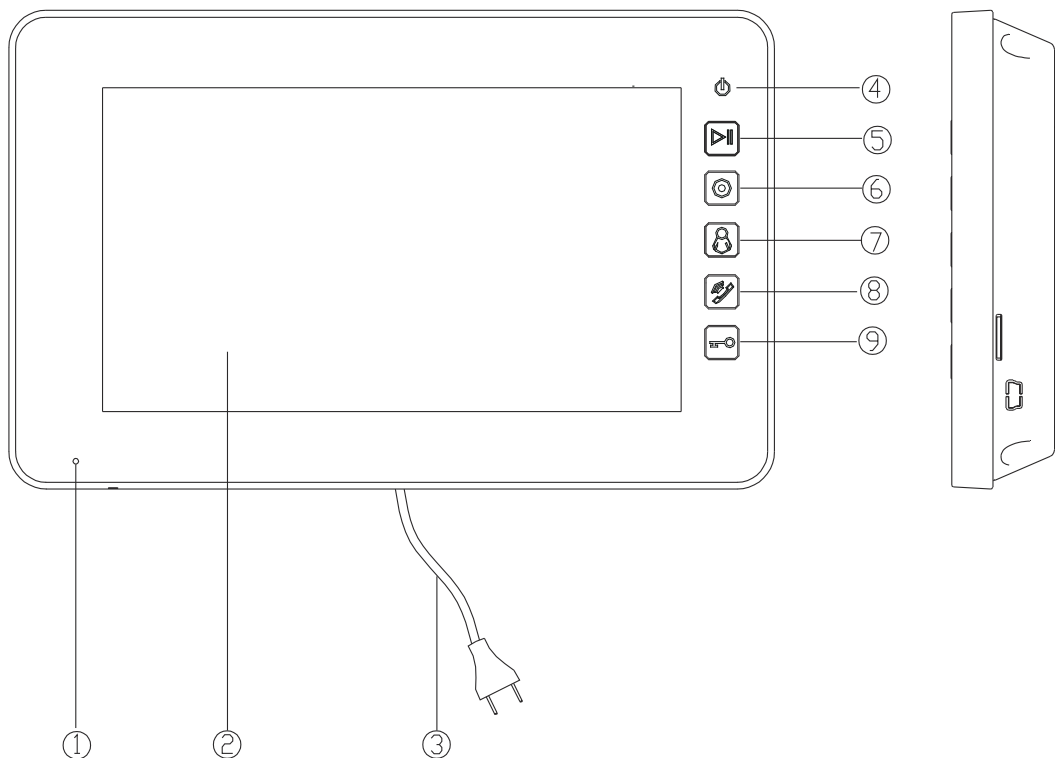

№	Найменне	Назначенне
1	Мікрафон	Мікрафон для перадачы гуку
2	Экран	7 цалёвы каляровы ВК экран
3	Шнур харчавання	Шнур харчавання для падлучэння да электрасеткі пераменнага току з напругай 220В
4	індыкатар харчавання	Індыкатар, які паказвае наяўнасць харчавання на дамафон
5	Кнопка «Запіс»	Сенсарны кнопка для ўваходу ў рэжым прайгравання фота і відэа
6	Кнопка «Интерком»	Сенсарны кнопка для интеркома
7	Кнопка «Прагляд»	Сенсарны кнопка для ўваходу ў рэжым маніторынгу
8	Кнопка «Гутарка»	Сенсарны кнопка для размовы з наведвальнікамі
9	Кнопка «Адкрыць»	Сенсарны кнопка для адчынення дзверы

1.2 Задняя панель

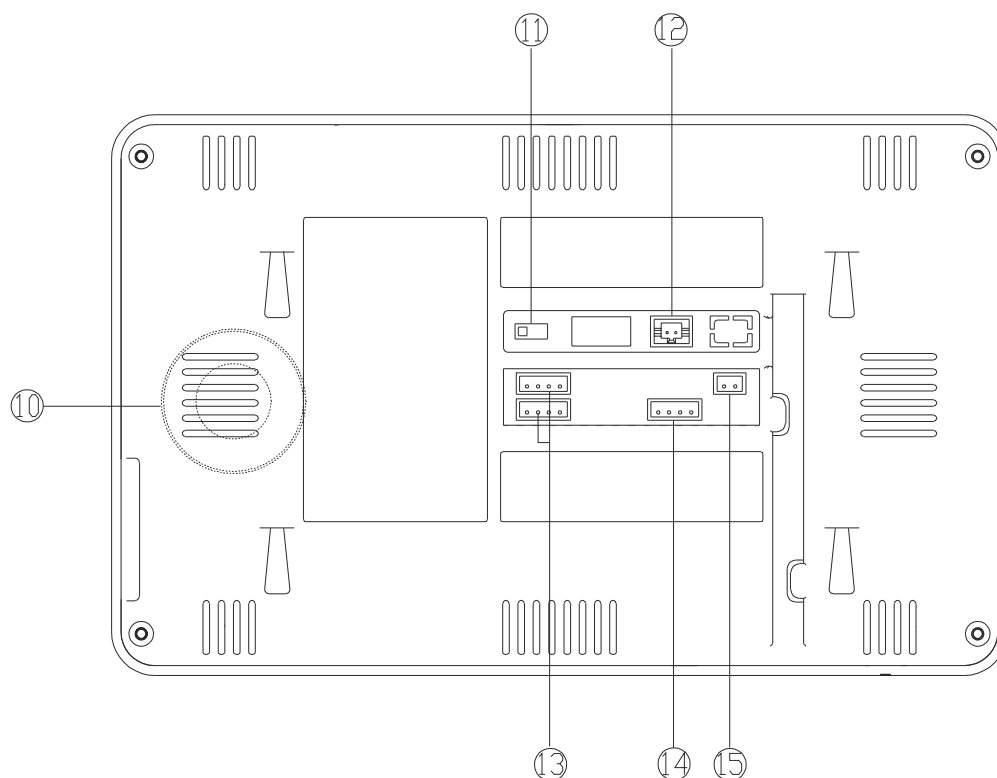

№	Найменне	Прызначэнне
10	Дынамік	Дынамік для прайгравання гуку
11	Перамыкач 75Ω	Тумблер ўключэння / выключэння згодай супраціву для відэасігналу
12	Раздым для падлучэння вонкавага блока харчавання	Раздым для падлучэння вонкавага блока харчавання DC14.5В
13	Камутацыйная калодка	Калодка для падлучэння вызывная панэляў / дадатковых манітораў / дадатковай аўдыё трубка
14	Интерком	Раздым интеркома (падлучэнне дадатковых манітора)
15	Дадатковы выхад сігналу выкліку	Раз'ём для падлучэння дадатковага дынаміка (сігнал выкліку)

2. Асаблівасці і функцыі

2.1 Асаблівасці

- Каляровы 7 цалевы экран
- Магчымасці падлучэння: 2 вызывная панэлі, 1 асноўны манітор, 3 дадатковых манітора
- Рэгулёўка яркасці, каляровасці і кантрасту
- Рэгулёўка гучнасці выкліку
- Функцыя «Не турбаваць»
- Без трубкі
- OSD меню
- Сумяшчальнасць з PAL і NTSC фарматамі

2.2 Асноўныя функцыі

- Рэжым прагляду і размовы з наведвальнікамі
- Харчаванне: AC 100-240В, DC 14,5В (асобны ўваход)
- Падтрымка некалькіх моў
- Дыстанцыйнае адчыненне дзвярэй
- Накладных мантаж

3. Камплектацыя

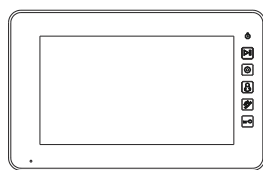

Монитор

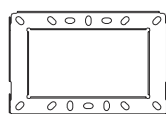

Кронштейн

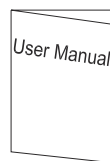

Інструкцыя



контактные кабели для вызывных панелей

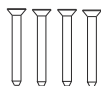

Шурупы для ўстаноўкі кронштейна

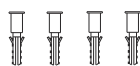

Пластыковыя дюбелі



2-х контактный кабель для блока питания



контактные кабели для выхода звонка

4. Схема підключення прилади

4.1 Структурная схема

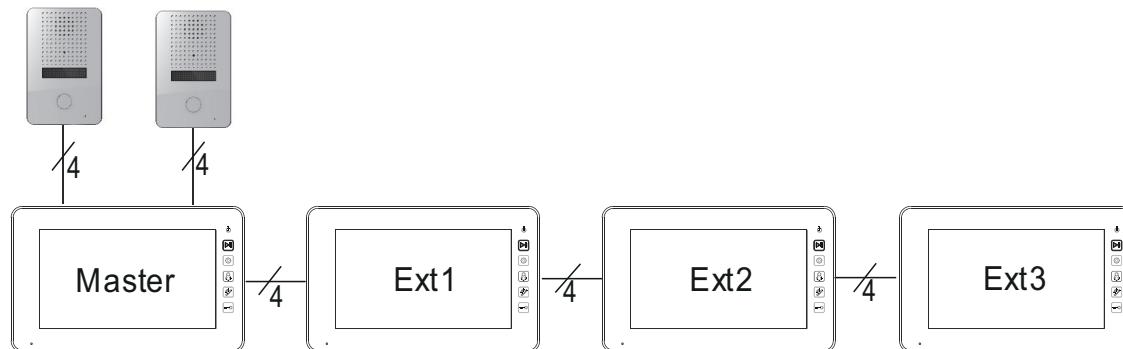

Знаменання: У одній сістемі не павінна быць прылад з аднолькавым адрасам інтэркома.

4.2 Электрычная схема

Калі ласка, пры падключэнні шануйце палярнасць.

◆ Схема падключення з адным маніторам

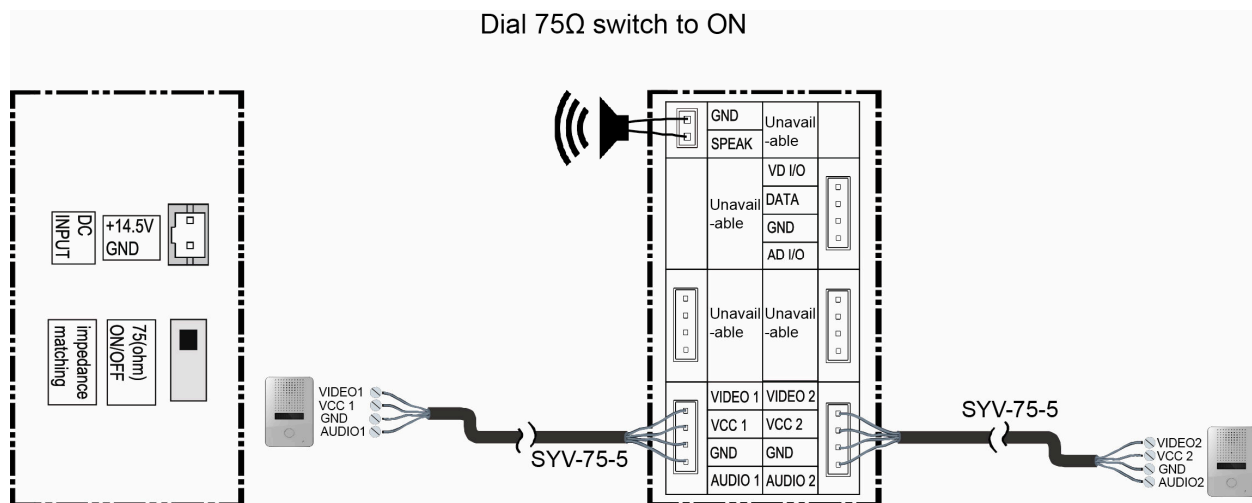

◆ Схема підключення декількох моніторів паралельно

Увага! При підключенні декількох моніторів у паралель зв'язці увагу на становішча тумблера згодой супраціву відэасігналу: ён павінен быць уключаны толькі на апошнім моніторы. Таксама, гэты тумблер ўключаецца, калі ў сістэме толькі адзін монітор.

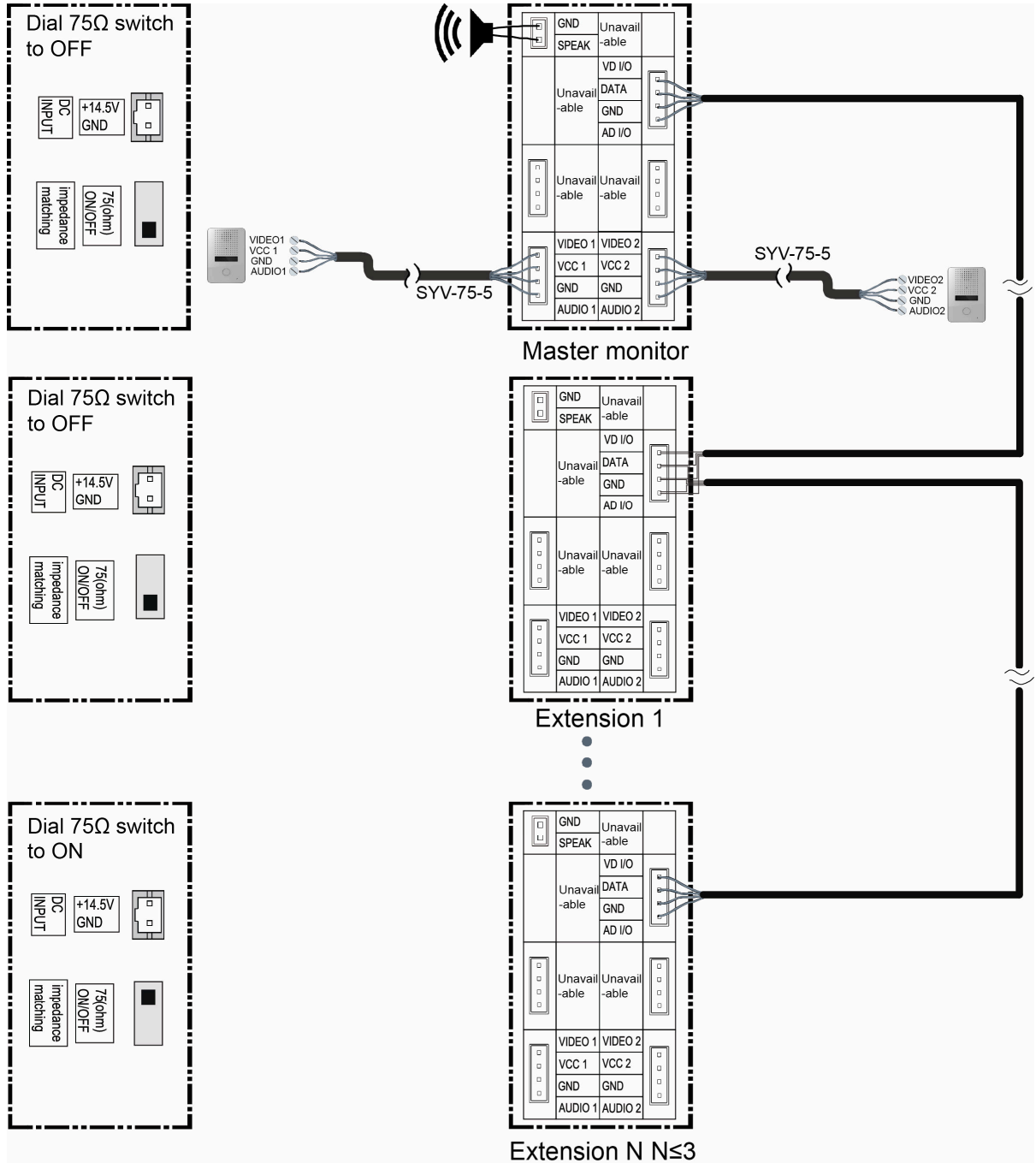

5. Усталёўка

5.1 Месца ўстаноўкі

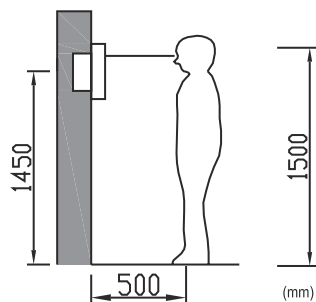

◆ Месца ўстаноўкі манітора

Стандартная вышыня ўстаноўкі манітора каля 1500 мм, калі цэнтр экрана знаходзіцца на ўзроўні вачэй. У дадзеным выпадку цэнтр металічнага сценавага мацавання будзе знаходзіцца на адлегласці каля 1450 мм ад падлогі.

5.2 Падключэнне прадавоў і ўстаноўка манітора

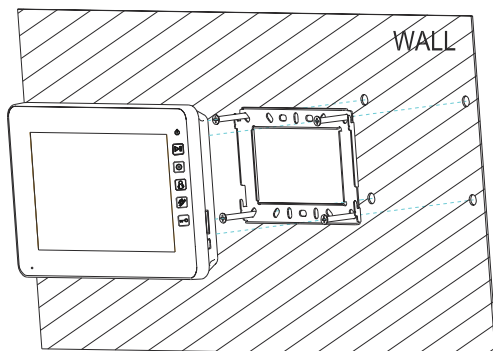



- 1) Зніміце насценны кранштэйн з задняй частцы манітора.
- 2) Усталюйце кранштэйны на сцяне.
- 3) Устаўце драты ў гнязда на задняй панэль манітора, кіруючыся схемай падлучэння.
- 4) Усталюйце манітор на насценны кранштэйн і зафіксуйце яго.
- 5) Падлучыце крыніца харчавання да манітора, уключыце харчаванне.

6. Апісанне аперацый

6.1 Размова з наведвальнікам

Калі наведвальнік націскае на кнопку выкліку на вызывной панэлі, на экране манітора з'яўляецца малюнак ад камеры панэлі (час высновы малюнка 30 секунд).





Пры наяўнасці выкліку вы можаце націснуць кнопку  для размовы з наведвальнікам, другое націск кнопкі  спыняе размова.

Пры наяўнасці выкліку або ў рэжыме размовы, вы можаце націснуць кнопку , каб адкрыць электрозамок дзверы.

6.2 Фукция прагляду



Калі вы націсніце кнопку  у рэжыме чакання, манітор пяройдзе ў рэжым прагляду, і вы, выведзіце малюнак ад камеры вызывной панэлі.

Націсніце кнопку  адзін раз, на экране будзе малюнак ад панэлі 1(CAM1).





Націсніце кнопку  другі раз, на экране будзе малюнак ад панэлі 2(CAM2).

Націсніце кнопку  трэці раз, экран манітора выключыцца.

6.3 Інтерком

У рэжыме чакання націсніце кнопку  уключае рэжым интеркома, націсніце кнопку  на выкліканым маніторы для адказу на выклік.

6.4 Паводле

У рэжыме чакання націсніце кнопку  для ўваходу ў рэжым налад, націсніце кнопку  або кнопку  для пераключэння паміж элементамі меню, колер абранага элемента змяняецца на чырвоны, націсніце кнопку  для ўваходу ў абраны элемент меню.

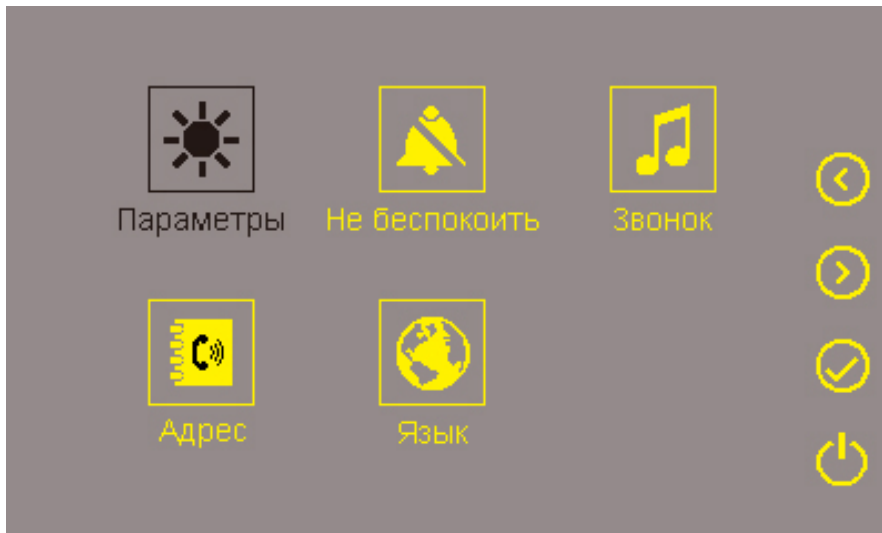

◆ Апісанне элементаў меню:

	Уваход у меню налад малюнка		Уваход у меню налад функцыі [Не турбаваць]
	Уваход у меню налад сігналу выкліку		Уваход у меню ўстаноўкі адрасы манітора
	Уваход у меню выбару мовы		

- ◆ У меню налад малюнка вы можаце наладзіць яркасць, колер і кантраст малюнка на дысплеі манітора.
- ◆ У меню рэжыму "Не турбаваць" вы можаце ўключыць або выключыць яго (адключэнне сігналу выкліку на маніторы).
- ◆ У меню налад сігналу выкліку вы можаце абраць час і гучнасць сігналу выкліку.
- ◆ У меню ўстаноўкі адрасы манітора вы можаце задаць адрас для интеркома.
- ◆ У меню выбару мовы вы можаце выбраць мову меню
- ◆ Прызначэнне кнопак для розных элементаў меню паказана ніжэй.

Калі ў меню маецца толькі адзін пункт:

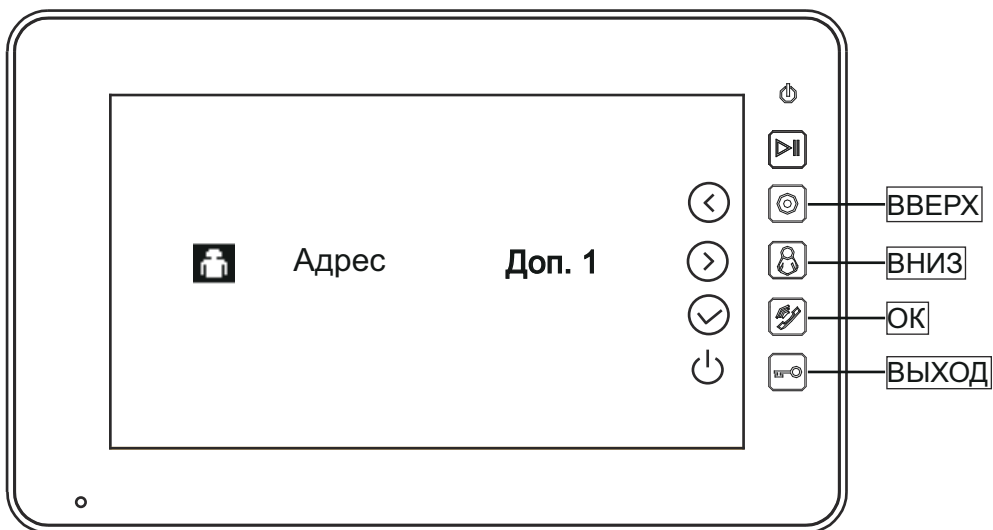

Калі ў меню маецца два ці больш пунктаў для налады:

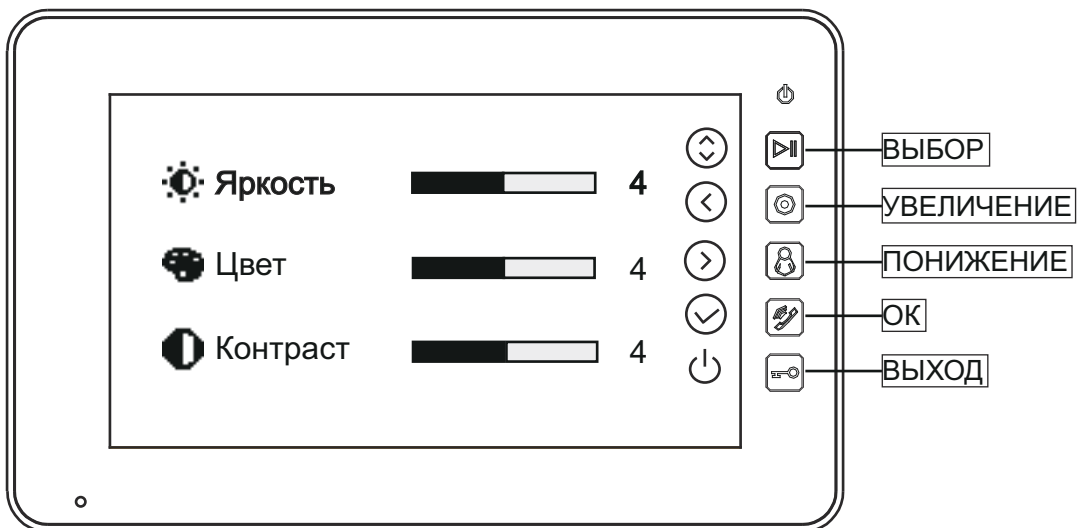

7. Спецыфікацыя мадэлі

Параметр	Значенне
Крыніца харчавання	АС 100В ~ 240В ,50Гц/60Гц или DC 14.5В/1А
Максімальнае спажыванне энергіі	Не больш за 10Вт, Рэжым чакання: 3Вт
TFT LCD	7 дюймов TFT LCD
Дазвол LCD	800 * 480
Злучэнне з вызывной панэллю	4 провода
Злучэнне з доп-маніторам	Тры доп. манітора (макс.), 4 драты
Габарыты (мм)	205*128* 27,5(ШxВxГ)

ТРАНСПОРТАВАННЕ І ЗАХАВАННЕ. ГАРАНТЫІ ВЫТВОРЦЫ

Відэкамеры ў транспартнай тары перавозяцца любым відам крытых транспартных сродкаў (у чыгуначных вагонах, закрытых аўтамашынах, трумах і адсеках судоў, герметызаваных, абаграваемых адсеках самалётаў і г.д.) у адпаведнасці з патрабаваннямі дзеючых нарматыўных дакументаў.

Прадпрыемства-вытворца гарантуе адпаведнасць відэакамера тэхнічным параметрам, пазначаным у дадзеным кіраўніцтве, пры прытрымліванні спажыўцом умоў транспартавання, захавання, мантажу і эксплуатацыі выраба.

Гарантыйны тэрмін эксплуатацыі - 36 месяцаў з даты продажу праз гандлёвую або мантажную арганізацыю.

Пры адсутнасці адзнакі аб даце продажу гарантыйны тэрмін вылічаецца ад даты зборкі.

Гарантыйныя абавязальніцтвы несапраўдныя, калі чыннікам няспраўнасці відэакамера з'яўляюцца: сумыснае псаванне; пажар, паводка, стыхійныя бядоты; аварыі ў сетцы сілкавання; Гарантыйныя абавязальніцтвы дзейнічаюць толькі пры прад'яўленні дадзенага кіраўніцтва.

Прадпрыемства-вытворца не нясе адказнасці і не пакрывае шкоды за дэфекты, што узніклі па віне спажыўца пры незахаванні правіл эксплуатацыі і мантажу.

ГАРАНТИЙНЫ ТАЛОН

Серыйны нумар: _____

Дата продажу «_____» _____ 20____ г.

Штампуе
Прадаўцы

Адзнакі аб рамонце:

№ Заказ-нарада	Сэрвісны цэнтр

Пайдалануға нұсқау видеодомофондарға RVi-VD7-22



Сақтық шарасы



Мынау нышанды жоғарғы құат құрылғының іші ие болғанын белгіленеді. Бөлшектермен түйіспе қауіп



Мынау нышанды жоғарғы құат құрылғының іші ие болғанын белгіленеді. Бөлшектермен түйіспе қауіп

1. Өрттен аман болу үшін немесе электр қуатын жеңіліс жаңбырға осы бұйым тиюға жол бермеңіз немесе биік ылғалдықты шартта.
2. Бұйым дымқыл, тозаңды орнатпаңыз немесе жайлар құрымды. Мынау талапты орындамау өртке мүмкін әкелсін немесе электр қуаты жеңіліске.
3. Егер сіз оғаш иіс сезсеңіз немесе бұйым шығатын түтінді табылсаңыз, пайдалану тыйылыңыз. Қоректендіру көзінен бұйым осы жағдайда деу ер ажыратуы керек. Мұндай күйде бұйымның пайдалануын қайталау өртке мүмкін әкелсін немесе электр қуаты жеңіліске.
4. Бұйымда ақаудың табылуда ең жақын сервис орталығымен байланысыңыз. Осы бұйым ешқашан бөлшектелмеңіз және оның құрылымына өзгерістерін кіргізбеңіз. (RVI компания сұраққа жауапты болмайды, бұйымның құрылымына өзгерістері пайда болған енгізудің нәтижесінде немесе бұйымның жөндеуін әрекеттердің нәтижесінде өз бетімен орындау).
5. Бұйымның тазалауы орындаудың жанында сұйықтықтарды тұрқы ішкері тиюға жол бермеңіз. Это может привести к пожару или к поражению электрическим током.

ЗЕЙІН

1. Ешқандай да бұйымдар бұйымға түсіріп алмаңыз және ол бойымен қағылмаңыз. Мықты тербелумен орындардағы бұйым орнатпаңыз немесе магнитті алаңның көздері маң.
2. Не устанавливайте изделие в местах с высокой (выше 50°C) или низкой (ниже -40°C) температурой или с высокой влажностью. Бұл өртке мүмкін әкелсін немесе электр қуаты жеңіліске.
3. Егер сіз жаңа орынға бұрын орнатылған бұйым жылжығыңыз келсеңіз, оңда қалай сол алдыңда бұл орындасын, қорек сөніп қалыңыз.
4. Уақытында найзағай айнымалы токтың желісінен бейнекамера қоректендіру блогін ажыратыңыз. Мынау талапты орындамау өртке мүмкін әкелсін немесе бұйымның зақымдануына.
5. Осылай бұйым орнатыңыз, үшін объективке күн жарығы түзу құламады және жылу болуға тарататын көз жақын бол |бытылаған.
6. Керісінше жарық көздерді бұйым орнатпа (күн, дәнекерлегіш қондырулар, прожектор) таң ағарып атып келген, өйткені бұл жарық сезгіш сенсордың бейне қалыптастыратын зақымдануына мүмкін әкелу.

Қауіпсіздік өлшемдерінің жөн-жобасы

Бұйымның құрылымы 12.2.007.0-75-ші МЕМСТ бойымен өрт қауіпсіздігі электр талаптарды қанағаттандырады және 12.1.004-91-ші МЕМСТ. Меры безопасности при установке и эксплуатации должны соответствовать требованиям «Правил технической эксплуатации электроустановок потребителей» и «Правил техники безопасности при эксплуатации электроустановок потребителей».

Занды ақпарат

Өнім 004/2011-ші ТС ТР сәйкес жасалған «төмен вольтті жабдықты қауіпсіздік туралы», 020/2011-ші ТС ТР «техникалық құралдарды Электромагниттік үйлесімділік» 004/2011-ші ТС ТР талаптарға сәйкесте 2011 жылдың 16 тамызындағы Кеден одағының шешім орнатылған комиссиялары №768 «төмен вольтті жабдықты қауіпсіздік туралы» 020/2011-ші ТС ТР 9 желтоқсаннанғы Кеден одағының шешім орнатылған комиссиялары 2011 №879 «техникалық құралдарды Электромагниттік үйлесімділік». 004/2011-ші ТС ТР сақтаудың шарты сәйкес «төмен вольтті жабдықты қауіпсіздік туралы», 020/2011-ші ТС ТР «техникалық құралдарды Электромагниттік үйлесімділік». 10 жыл есепті жұмыс жасау мерзімі. №RU Д-шы сәйкестік туралы декларация ТС тіркеу нөмірі - CN.AB45.B.29873.

The logo consists of the letters 'R', 'V', and 'i' in a stylized, blue, handwritten font. The 'i' has a dot.

Сауда белгісінің құқық иегері RVi ООО «ЭРВИ групп»
Адрес: Россия, 121471, г. Москва, ул. Рябиновая, д. 45А,
стр. 24

The logo consists of the letters 'E', 'A', and 'C' in a bold, black, sans-serif font, stacked vertically.

1. Атау және құрылғыны құрама бөліктердің тағайындауы

1.1 Алдыңғы және арқа

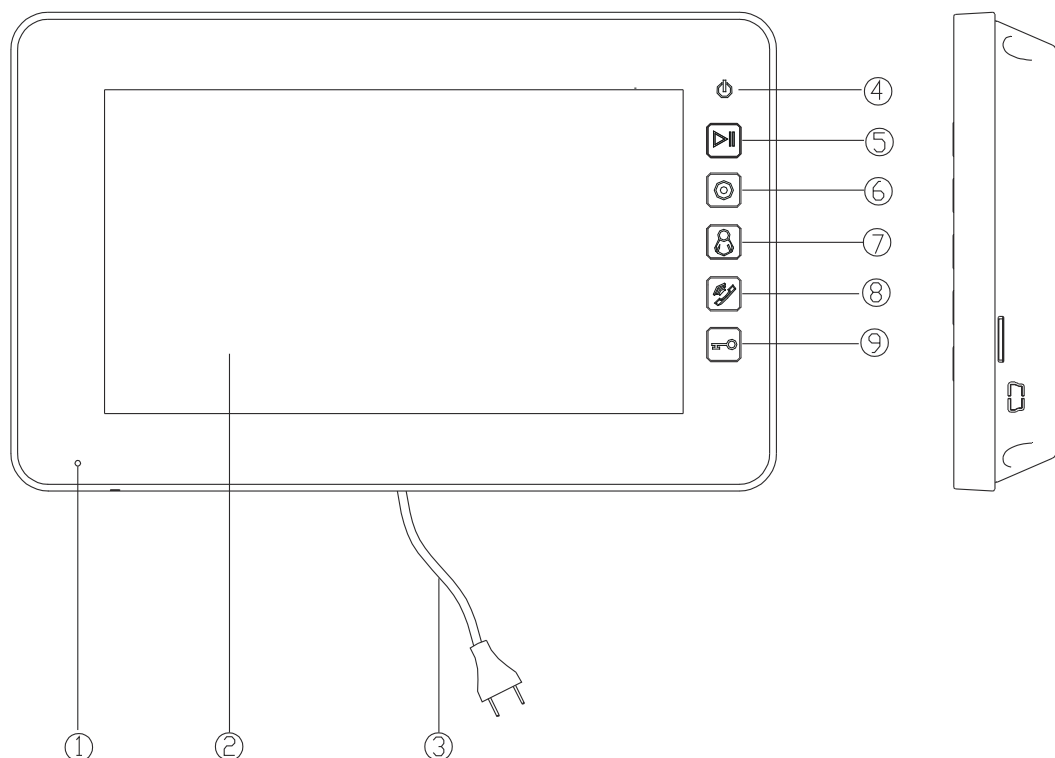

№	Атау	Белгілеу
1	Микрофон	Дыбыстың жіберуі үшін микрофон
2	Экран	7 дюймдық түрлі-түсті ЖК
3	Қоректің бауы	220В кернеуімен айнымалы токтің электр желісіне қосуы үшін қоректің бауы
4	Қоректің көрсеткіші	Домофондағы қоректің бар болу көрсететін көрсеткіш
5	Батырма «жазба»	Фото жаңғыртудың режиміне сенсор батырмасы кіруге арналған және бейне
6	Батырма «интеркомен»	Интеркома үшін сенсор батырмасы
7	Батырма «қарап шығу»	Бақылаудың режиміне сенсор батырмасы кіруге арналған
8	Батырманы «сөзге айналдырған»	Келушімен әңгімесі үшін сенсор батырмасы
9	Батырма «ашылу»	Есіктің ашуы үшін сенсор батырмасы

1.2 Артқы панел

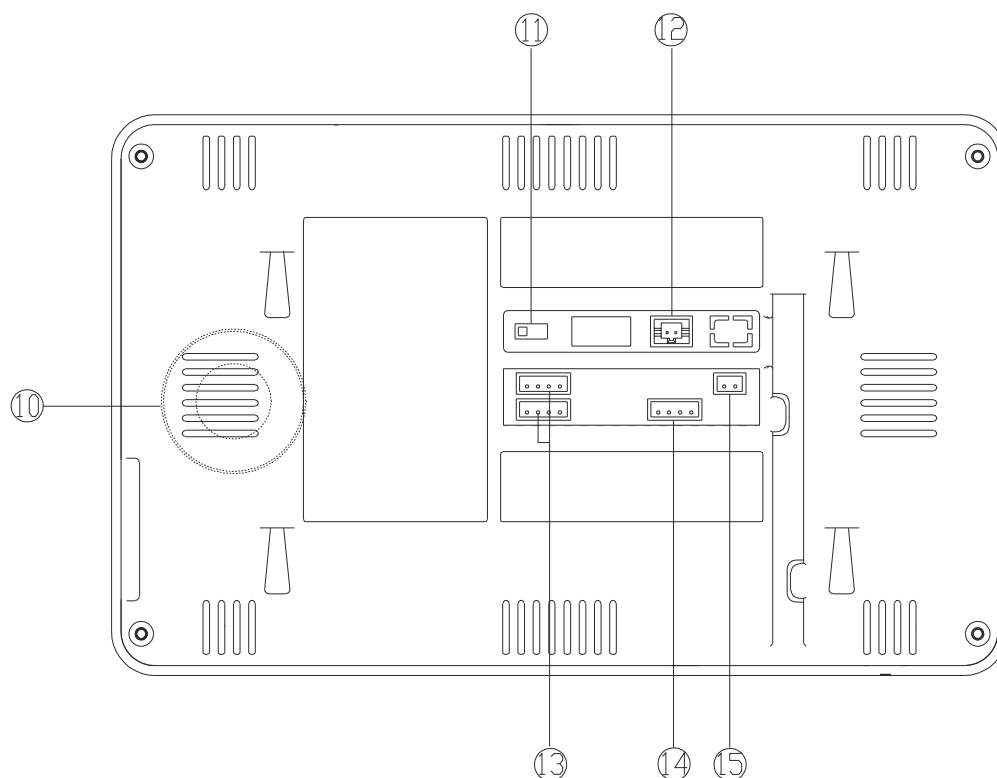

№	Атау	Белгілеу
10	Серпіндер	Дыбыс жаңғырту үшін серпіндер
11	75-ші ауыстырып қосқыш па	Бейнесигнал үшін сәйкес қарсылықты қосу/өшіру тумблері
12	Сыртқы коректендіру блогінің қосуы үшін ағытпа	Сыртқы коректендіру блок DC14.5В қосуы үшін ағытпа
13	Коммутацилық қалып	Түтікше қалып / қосымша / қосымша мониторлардың шақыру тақталарын қосу үшін аудио
14	Интерком	(қосымша мониторларды қосу) интеркома ағытпа
15	Шақырудың дабылын қосымша шығу	(шақыру сигнал берген) қосымша серпінді қосу үшін ағытпа

2. Ерекшелік және функция

2.1 Ерекшелік

- Түрлі-түсті 7 дюймдық экран
- Қосудың мүмкіндігі: 2 шақыру тақталары, 1 негізгі монитор, 3 қосымша мониторлар
- Жарықтылықты реттеу, гүл өсірушілік және кереғарлық
- Шақыру дауыс қаттылығын реттеу
- Функцияны «шыжылдамау»
- Түтікшесіз
- OSD меню
- PAL үйлесімділік және NTSC пішімдермен

2.2 Негізгі функциялар

- Керу тәртібі және келушілермен әңгіме
- Қорек: (жеке кіру) 100-240В, DC 14, 5В хас шебер
- Бірнеше тілдерді қолдау
- Есіктің дистанциялық ашуы
- Қосымша монтаж

3. Жиынтықтылау

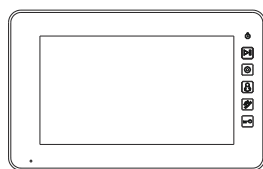

Монитор

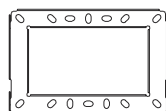

Кронштейн

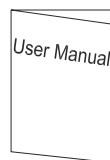

Инструкция



контактные кабели для
вызывных панелей

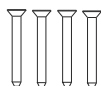

Шурупы для установки
кронштейна

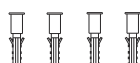

Пластиковые
дюбели



2-х контактный кабель
для блока питания



контактные кабели для
выхода звонка

4. Құрылғы қосылым сұлбас

4.1 Құрылымдық сұлба

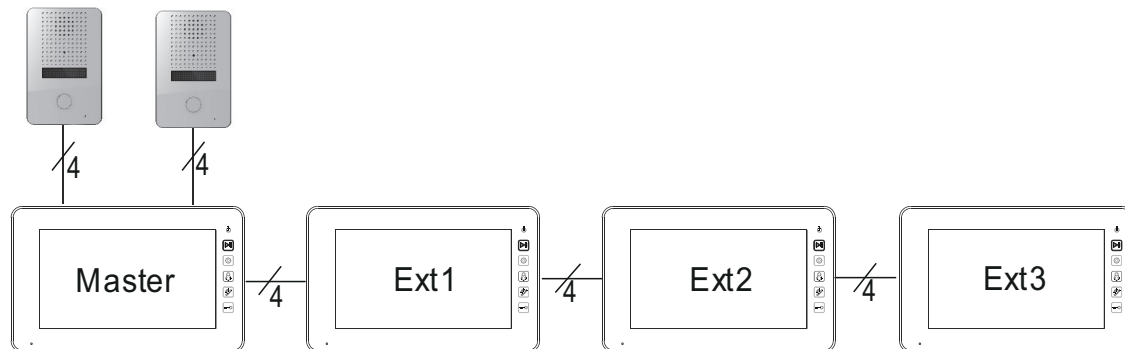

Знаменания: Бір жүйеде интеркомамен құрылғылары бірдей мекенжай болуы керек.

4.2 Электр жүйесі

Өтінемін, полярлық қосуда сақталыңыз.

◆ Бір монитормен қосылым сұлбас

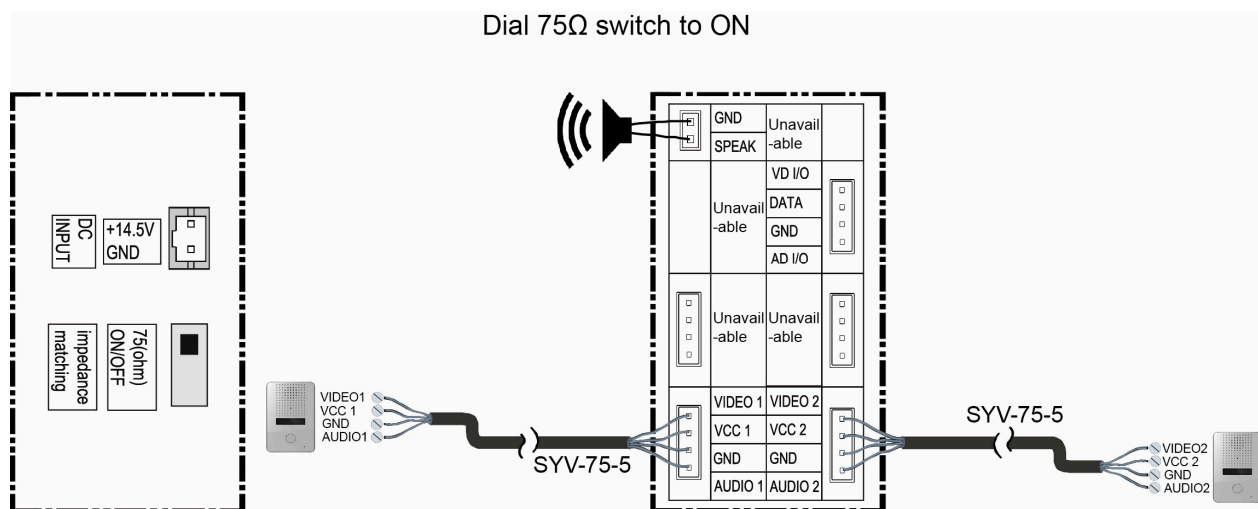

◆ Бірнеше мониторлар қосылым сұлбас параллель

Внимание! Бейнесигналдың сәйкес қарсылығын тумблердің жағдайы параллелльге бірнеше мониторларды қосуда көңіл аударыңыз: ол соңғы мониторда ғана қосылған болуы керек. Также, этот тумблер включается, если в системе только один монитор.

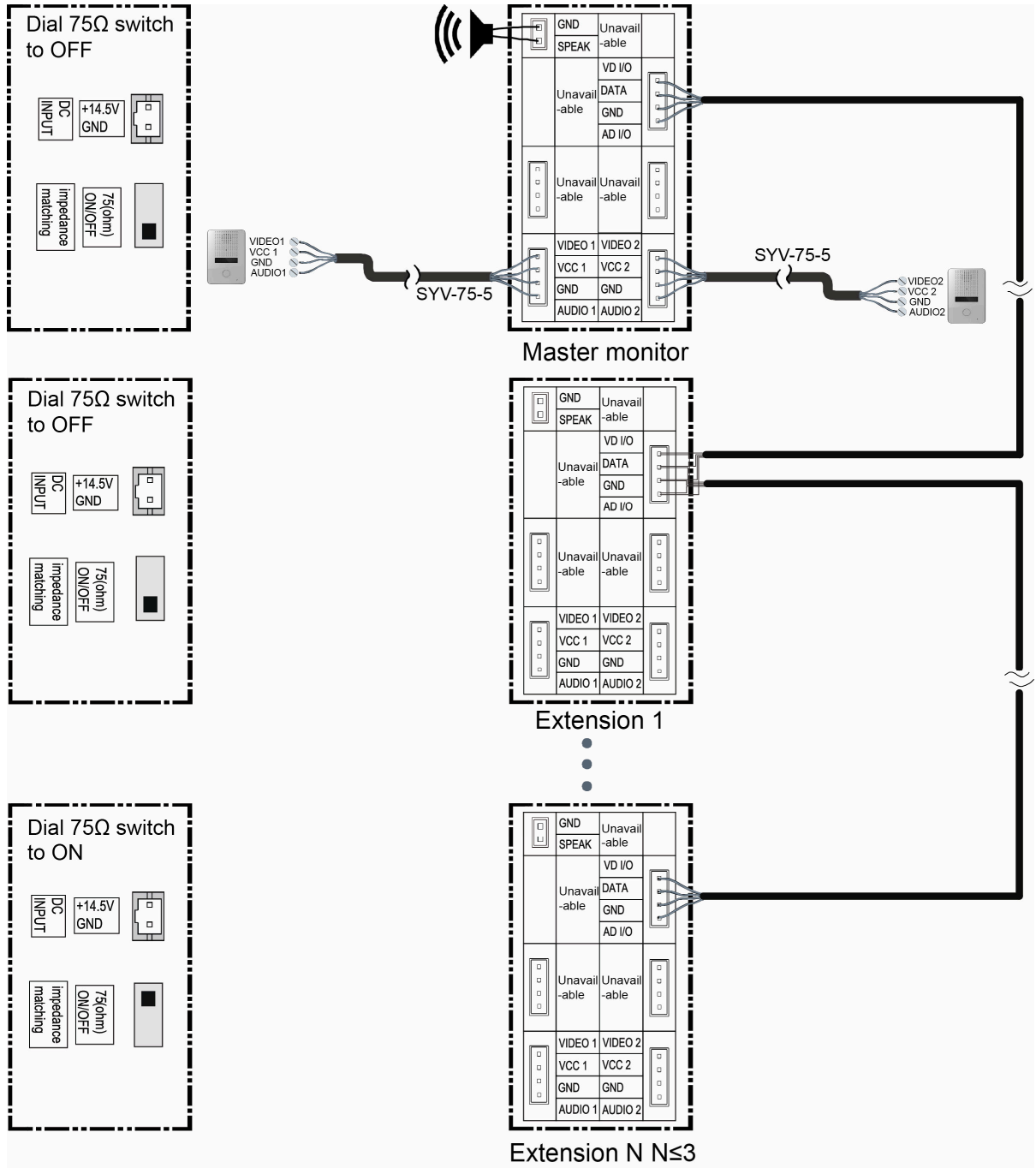

5. Қондыру

5.1 Қондырудың орыны

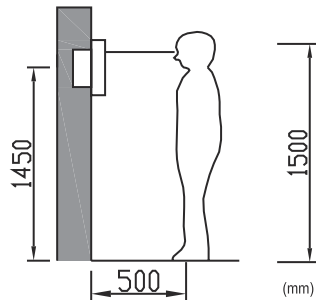

Мм 1500 шақты-шы монитордың қондыруын стандартты биіктік, экранның ортасы қашан көз деңгейде табады. Осы жағдайда металлдық қабырғалық бекітуді орталық мм қашықтықта 1450 шақты таба ұрған

5.2 Өткізгіштерді қосу және монитордың қондыруы

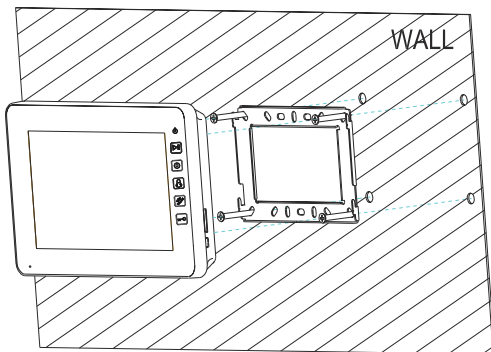



- 1) Мониторды арқадан қабырға кронштейнін түсіріңіз. .
- 2) Қабырғада кронштейн орнатылыңыз.
- 3) Монитор артқы панелге ұяда өткізгіштің Вставьтесі қосылым сұлбас негізге ала.
- 4) Қабырға кронштейніне монитор орнатылыңыз және оны белгіленіңіз.
- 5) Мониторға қоректендіру көзі қосыңыз, қорек қосыңыз.

6. Операцияларды сипаттама

6.1 Келушімен сөзге айналдырған

Қашан келуші шақыру тақтасында шақыру батырманы тықыртады, монитор пердеде (30 секундтерді бейне шығару уақыты) тақтаның камерасынан бейне көрініп қалады.





Сіз шақыру болған жағдайда батырма басыла аласыз  келушімен әңгімесі, екінші батырманың басуы үшін  тоқтатыл сөзге айналдырған. Шақыру болған жағдайда немесе әңгіменің режимінде, сіз батырма басыла аласыз , үшін есіктің электр құлыбы ашылу.

6.2 Қарап шығудың Функциясы

Егер сіз батырма басылсақ  күтудің режимінде, монитор көру тәртібіне өтеді, және сіз шақыру тақтасын камерадан бейне алып кетіңіз.

Батырма басылыңыз  бір рет, пердеде тақтадан бейне болады 1(CAM1).

Батырма басылыңыз  екіншілей, пердеде тақтадан бейне болады 2(CAM2).

Батырма басылыңыз  үшінші рет, монитордың экраны сөніп қалады.

6.3 Интерком

Күтудің режимінде батырма басылыңыз  интеркома режимді қосылады, батырма басылыңыз  шақыруға жауап үшін шақырылатын мониторда.

6.4 Баптау

Күтудің режимінде батырма басылыңыз  теңшелімдерді режимге кіруге

арналған, батырма басылыңыз  немесе батырманы  меню, таңдалған элементті түс элементтердің арасындағы ауыстырып қосу үшін қызылға өзгертеді, батырма басылыңыз  меню таңдалған элементке кіруге арналған.



◆ Менюдің элементтерін сипаттама:

	Бейненің теңшелімдерін менюге кіру		[шыжылдамау] функцияның теңшелімдерін менюге кіру
	Шақырудың дабылының теңшелімдерін менюге кіру		Монитордың мекенжайын қондырудың менюіне кіру
	Шақырудың дабылының теңшелімдерін менюге кіру		

- ◆ Сіз бейненің теңшелімдерін менюге жарықтық, түс теңшей аласыз және монитордың дисплейінде бейне контраст.
- ◆ Сіз режимнің менюіне қоса аласызуға “шыжылдамау” немесе (монитордағы шақырудың дабылын сөндіру) оныны өшіру.
- ◆ Сіз шақырудың дабылының теңшелімдерін менюге уақыт таңдай аласыз және шақырудың дабылын дауыс қаттылығы.
- ◆ Сіз монитордың мекенжайын қондырудың менюіне интеркома үшін мекенжай бере аласыз.
- ◆ Сіз тіл таңдау мәзіріне меню тіл таңдай аласыз
- ◆ Менюдің әр түрлі элементтері үшін батырмаларды тағайындау төмен көрсеткен.

Егер менюге тармақ жалаң ие болса:

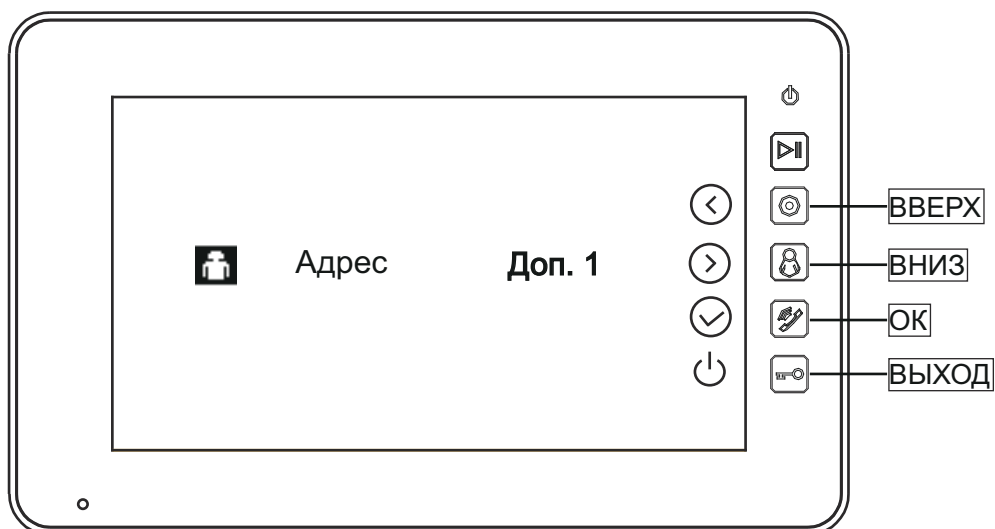

Егер менюге екі ие болса немесе теңшелім үшін тармақ аса болса:

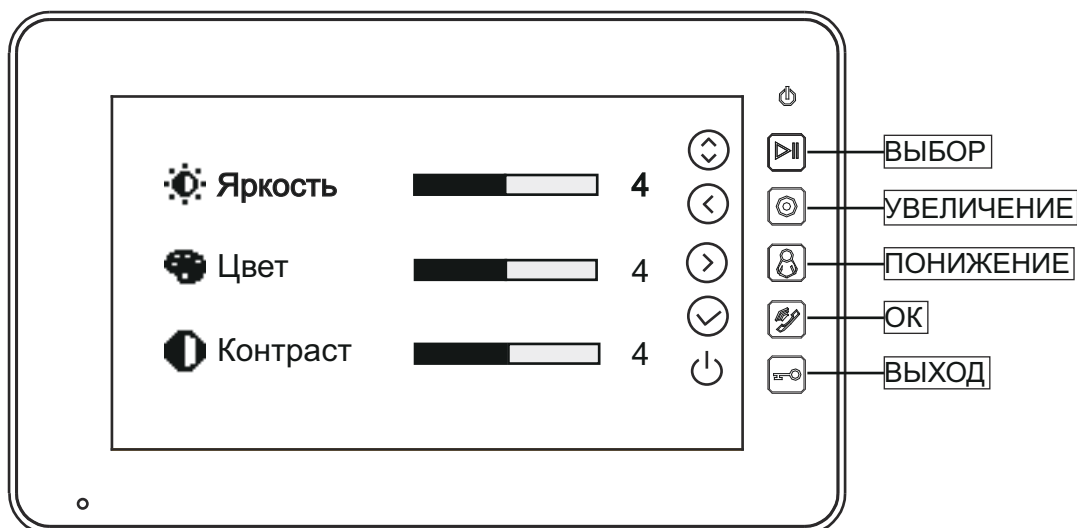

7. Үлгінің спецификациясы

Параметр	Мағына
Қоректендіру көзі	АС 100В ~ 240В ,50Гц/60Гц или DC 14.5В/1А
Ең жоғары қуат көзі	Не больш за 10Вт, Рэжым чакання: 3Вт
TFT LCD	7 дюймов TFT LCD
LCD рұқсат	800 * 480
Шақыру тақтасымен қосылу	4 провода
Қосылу, өлең айтып болонитормен	Три доп. монитора (макс.), 4 провода
Көлемдер (мм)	205*128* 27,5(ШxВxГ)

ТАСЫМАЛДАУ ЖӘНЕ САҚТАУ. ӨНДІРУШІ КЕПІЛДІГІ

Бейнетіркегіштер тасымал ыдысында қолданыстағы нормативтік құжаттарға сәйкес жабық көлік құралдарының кез келген түрімен (темір жол вагондарында, жабық автокөліктерде, кемелердің трюмдары мен бөлімдерінде, ұшақтардың герметикалық жылытылатын бөлімдерінде және т.б.) тасымалданады.

Өндіруші кәсіпорын тұтынушы тарапынан бұйымды тасымалдау, сақтау, құрастыру және пайдалану шарттары сақталған жағдайда бейнетіркегіштің осы нұсқаулықта көрсетілген техникалық параметрлерге сәйкес келетіндігіне кепілдік береді. Кепілді сақтау мерзімі – сауда желісі немесе құрастыру ұйымы арқылы сатылған күннен бастап 36 ай. Сатылған күні туралы белгі болмаған кезде кепілдік мерзімі жиналған күнінен бастап есептеледі. Егер бейнетіркегіш ақаулығына келесі тармақтар себепші болса, кепілдік міндеттемелері күшін жояды:

- қасақана бүлдіру;
- өрт, су тасқыны, дүлей апаттар;
- қоректендіру желісіндегі апаттар;

Кепілдік міндеттемелері тек осы нұсқаулықты ұсынған кезде әрекет етеді.

Өндіруші кәсіпорын пайдалану және құрастыру ережелері сақталмаған жағдайда тұтынушы кінәсі бойынша туындаған ақаулықтар үшін жауапты болмайды және зиянды өтемейді.

КЕПІЛДІК ТАЛОН

Сериялы нөмір: _____

Сатудың күнісі « _____ » _____ 20 _____ г.

САТУШЫ
МӨРТАБАНЫ

Жөндеу туралы белгі:

№ Тапсырыс	Сервис орталығы