

Блоки управления **БУД-302S-20** и **БУД-302S-80** (в дальнейшем – блок управления) используются совместно с многоабонентскими блоками вызова (БВД) **VIZIT** серии **300** в составе многоквартирных домофонов и видеодомофонов **VIZIT** и обеспечивают двухстороннюю связь между посетителем и абонентом, а также отпирание замка двери подъезда.

Блок управления **БУД-302S-20** является модификацией блока управления **БУД-302К-20** и полностью совместим с **БУД-302К-20** по выполняемым функциям и подключению. Блок управления **БУД-302S-20** позволяет подключить до **20** абонентов.

Блок управления **БУД-302S-80** является модификацией блока управления **БУД-302К-80** и полностью совместим с **БУД-302К-80** по выполняемым функциям и подключению. Блок управления **БУД-302S-80** позволяет подключить до **80** абонентов.

Отличие **БУД-302S-х** от **БУД-302К-х** заключается в том, что **БУД-302S-х** имеет встроенный импульсный источник питания, а **БУД-302К-х** имеет встроенный трансформаторный источник питания.

Внешний вид блока управления

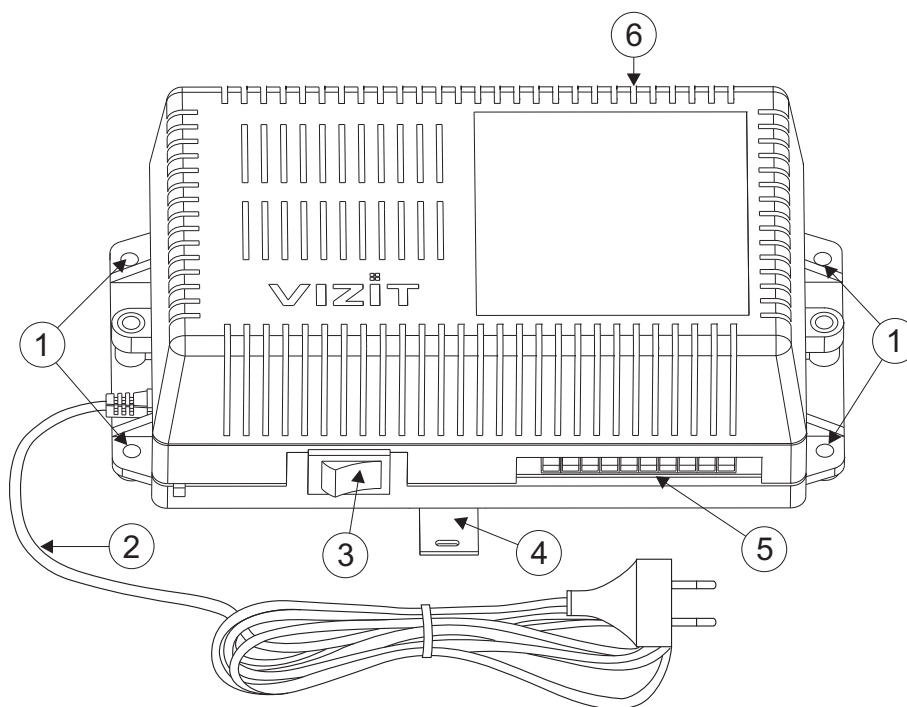

- (1) - Отверстия для крепления блока управления на стену
- (2) - Сетевой кабель
- (3) - Сетевой выключатель
- (4) - Кронштейн для крепления блока управления на DIN-рейку
- (5) - Клеммы для подключения блока вызова и замка
- (6) - Клеммы для подключения линии связи с абонентскими устройствами (мониторами или устройствами квартирными переговорными, в дальнейшем - УКП)

КОМПЛЕКТ ПОСТАВКИ

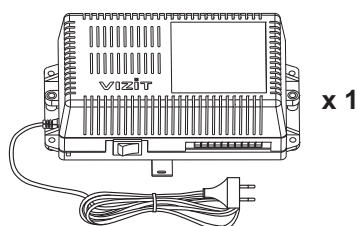

Блок управления

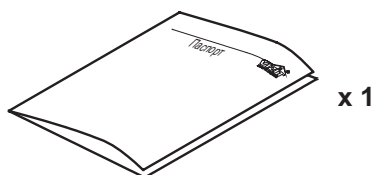

Паспорт



Вставка плавкая
F1.6AL

УКАЗАНИЯ МЕР БЕЗОПАСНОСТИ

ВНИМАНИЕ! Во включённом в сеть блоке управления имеется опасное напряжение - **220 В**.

- Не допускайте попадания на корпус и внутрь блока управления жидкостей, а также металлических предметов.
- Сетевая розетка должна быть расположена рядом с блоком управления. Сетевая вилка блока управления должна быть легко доступна.
- Отключите сетевую вилку блока управления от розетки перед выполнением монтажных, ремонтных работ и заменой вставки плавкой.
- Не применяйте самодельные вставки плавкие. Используйте вставку плавкую из комплекта поставки или аналогичную.

Замена вставки плавкой.

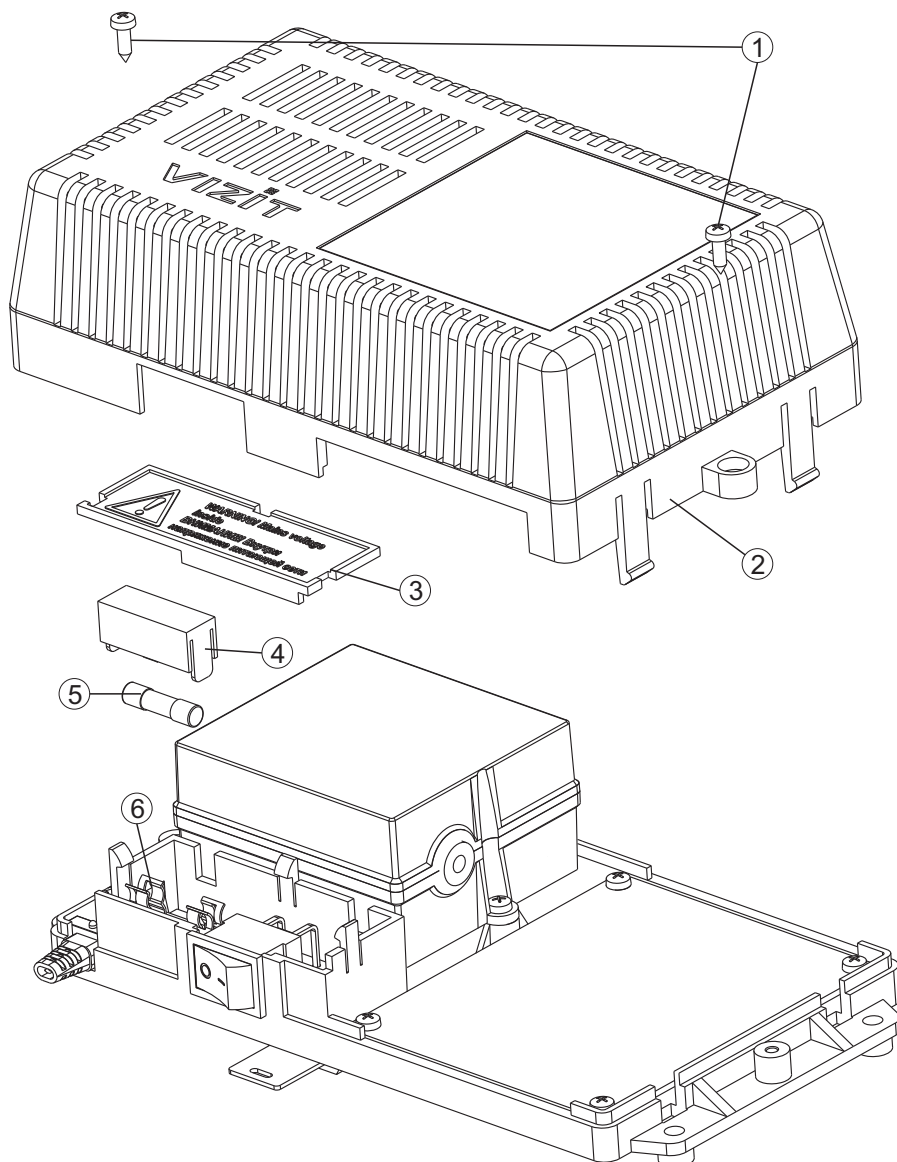

- Отключите сетевую вилку блока управления от розетки.
- Открутите два самореза (1), и снимите крышку (2).
- Снимите защитную крышку (3).
- Снимите крышку держателя вставки плавкой (4).
- Удалите вставку плавкую (5) из держателя (6).
- Вставьте вставку плавкую из комплекта поставки.
- Установите обратно все крышки и закрутите саморезы (1).

ФУНКЦИИ

- Вызов абонента набором номера квартиры.
- Дуплексная связь между посетителем и абонентом (до 80 секунд).
- Отпирание замка входной двери:
 - при нажатии кнопки отпирания замка на абонентском устройстве во время связи;
 - при наборе 4-х значного общего кода;
 - при наборе 3-х значного индивидуального кода;
 - при нажатии кнопки для выхода;
 - ключами RF (VIZIT-RF / 125 кГц и 13.56 МГц) или ключами TM (VIZIT-TM / DS1990A / iButton®), в дальнейшем - ключ.
- Программируемая продолжительность открытого состояния замка (от 1 до 20 секунд).
- Запись ключей по квартирному списку в режиме сервисных установок.
- Стирание ключей.
- Запись индивидуальных кодов отпирания замка в режиме сервисных установок.
- Возможность изменения индивидуального кода отпирания замка абонентом.
- Звуковые сигналы в блоке вызова о режимах работы.
- Сигнал вызова в абонентском устройстве и дублирование сигнала в блоке вызова.
- Короткий звуковой сигнал в абонентском устройстве соответствующей квартиры при использовании индивидуального кода, ключа.
- Вывод сообщений о режимах работы домофона на индикатор блока вызова.
- Регулировка громкости дуплексной связи в блоке вызова.

Внимание!

В качестве ключей RF могут быть использованы только оригинальные идентификаторы торговой марки VIZIT®.

В качестве ключей TM могут быть использованы только оригинальные идентификаторы iButton®.

РЕКОМЕНДАЦИИ ПО ВЫБОРУ БЛОКОВ ДОМОФОНА / ВИДЕОДОМОФОНА

Блок управления.

БУД-302S-20 имеет встроенный блок коммутации и позволяет подключить до **20** абонентов.

БУД-302S-80 имеет встроенный блок коммутации и позволяет подключить до **80** абонентов.

Блок вызова.

К блоку управления может быть подключён любой из многоабонентских блоков вызова торговой марки **VIZIT** серии 300.

Замок.

Возможно использование:

- Электромагнитных замков торговой марки **VIZIT**.

- Электромеханических замков и защёлки (12VDC / 0.6 A max.). Рекомендуется применять электромеханическую защёлку **54N412F** (<http://www.vizit-group.com/ru/production1/>).

Электромагнитные замки VIZIT имеют встроенный модуль перемангничивания, который устраняет остаточную намагниченность при отпирании замка, а также препятствует возникновению помех при коммутации обмотки замка.

Запрещается использовать электромагнитные замки с сопротивлением обмотки менее 20 Ом, а также не имеющие цепей перемангничивания.

При использовании электромеханического замка или защёлки следует с соблюдением полярности подключить к клеммам замка / защёлки диод (например, 1N4007, в комплект поставки не входит), препятствующий возникновению помех при коммутации обмотки замка.

Запрещается использовать электромеханические замки с током потребления более 1А (сопротивлением обмотки менее 10 Ом).

Кнопка для выхода.

Для выхода из помещения рекомендуется использовать кнопки "**EXIT 300M**" и "**EXIT 500**", имеющие цепи аварийного управления электромагнитным замком.

Разветвители видеосигнала.

Разветвители видеосигнала обеспечивают подключение мониторов к подъездной линии видеосигнала видеодомофона.

Модели и количество используемых разветвителей видеосигнала зависит от количества абонентов и типа абонентских устройств.

Возможно применение разветвителей видеосигнала **PBC-4M**, **PBE-4**. Указанные разветвители позволяют подключить до 4-х мониторов.

Разветвители видеосигнала **PBC-4M** рекомендуется использовать, если мониторы питаются от индивидуальных источников питания.

Разветвители видеосигнала **PBE-4** обеспечивают подключение мониторов к групповому блоку питания. Рекомендуется использовать блок питания **БПД24/12-1-1**.

Абонентские устройства.

Возможно использование всех моделей мониторов и устройств квартирных переговорных **УКП** торговой марки **VIZIT**. Допускается комбинированное использование мониторов и УКП в составе видеодомофона.

ПОРЯДОК УСТАНОВКИ

Блок управления следует устанавливать в отапливаемом помещении, в месте обеспечивающем доступ воздуха для естественной вентиляции. Для установки блока управления рекомендуется использовать монтажные боксы VIZIT.

Допускается установка блока управления на стене.

Клеммы блока управления должны располагаться горизонтально. При этом вентиляция блока будет максимально эффективной.

ЗАПРЕЩАЕТСЯ устанавливать блок вблизи отопительных и нагревательных приборов.

Конструкция блока предусматривает его установку на DIN-рейку и на стену.

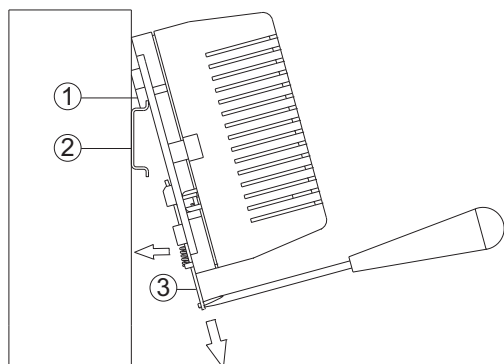

- (1) - Упоры на основании блока
- (2) - DIN-рейка шириной 35 мм и толщиной 1-2 мм
- (3) - Кронштейн

Установка блока управления на DIN-рейку

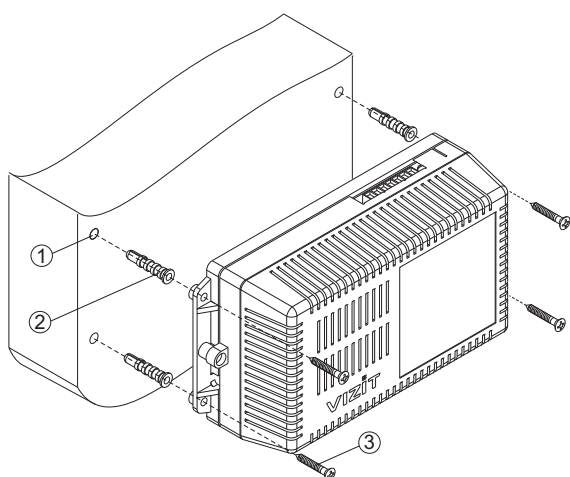

- (1) – Отверстие (x4) диаметром 6 мм и глубиной 40 мм
- (2) – Дюбель 6x40 (x4)
- (3) – Шуруп 4x40 (x4)

Примечание. Крепёжные элементы не входят в комплект поставки.

Установка блока управления на стену

Установка других блоков видеодомофона производится в соответствии с инструкциями на эти блоки.

ПОДКЛЮЧЕНИЕ БЛОКОВ ДОМОФОНА / ВИДЕОДОМОФОНА

Для подключения блока управления к другим блокам домофона / видеодомофона используются клеммы на печатной плате блока. Для доступа к клеммам и переключкам снимите верхнюю крышку блока управления.

Наименование и назначение клемм для подключения блока вызова, кнопки для выхода и замка приведено в таблице 1.

Таблица 1.

Клемма	Назначение	Адрес
+DL	Управление замком	К замку и кнопке для выхода
-DL		
OP	Сигнал от кнопки для выхода	К кнопке для выхода
GND	Общий провод	К блоку вызова и кнопке для выхода
TM	Сигнал от считывателя ключей блока вызова	К блоку вызова
SP+	Сигнал на громкоговоритель блока вызова	
SP-		
+E	Питание блока вызова	
MIC	Сигнал микрофона блока вызова	
DSD	Данные из блока вызова	
RX		
TX	Данные из блока управления	

Наименование и назначение клемм для подключения линии связи с абонентскими устройствами приведено в таблицах 2, 3.

Таблица 2. Для БУД-302S-20

Клемма	Назначение	Адрес
D0, D1	Подключение абонентских устройств	К мониторам и УКП
E0...E9		

Таблица 3. Для БУД-302S-80

Клемма	Назначение	Адрес
D0...D7	Подключение абонентских устройств	К мониторам и УКП
E0...E9		

Для монтажа цепей следует использовать провода с медными жилами в соответствии с таблицей 4.

Таблица 4.

ЦЕПИ		Максимальная длина, м		
Блок управления - Блок вызова		10	20	50
Блок управления - Блок коммутации - УКП (Монитор)		75	200	300
Блок управления - Электромеханический замок / защёлка 54NF 412 ⁽¹⁾		-	10	30
Блок управления - Электромагнитный замок VIZIT		-	30	50
Провод	Сечение, мм ²	0,07	0,2	0,5
	Диаметр, мм	0,3	0,5	0,8

Примечание.

В таблице указана максимальная длина проводов для определённой модели электромеханической защёлки. При подключении другой модели замка / защёлки максимальная длина проводов определяется в соответствии с рекомендациями производителя замка / защёлки.

Подъездную линию видеосигнала между блоком вызова и разветвителями видеосигнала следует выполнять коаксиальным кабелем RG-59 (PK 75-3,7) или аналогичным, с медной центральной жилой и медной оплёткой. Не рекомендуется применять кабель со стальной жилой и оплёткой, выполненной из алюминиевой фольги.

Подключение к питающей сети производится с помощью шнура питания блока управления.

Схемы соединений блока управления с различными моделями блоков вызова, разветвителями видеосигнала и абонентскими устройствами показаны в разделе **ПРИМЕРЫ СХЕМ СОЕДИНЕНИЙ**.

Подключение абонентских устройств к БУД-302S-20

Клемма “+” УКП (или **LN+** монитора) каждой квартиры соединяется с одной из клемм **D0** или **D1** блока управления, в зависимости от **десятка** в номере квартиры.

Если десяток **чётный**, “+” УКП соединяется с клеммой **D0**.

Если десяток **нечётный**, “+” УКП соединяется с клеммой **D1**.

Клемма “-” УКП (или **LN-** монитора) каждой квартиры соединяется с одной из клемм **E0...E9** блока управления. Номер клеммы (**E0...E9**) соответствует цифре **единицы** в номере квартиры.

Примеры подключений:

	Чётный десяток					Нечётный десяток						
№ кв. →	01	02	03	...	08	09	10	11	...	18	19	20
“+” УКП	D0	D0	D0	...	D0	D0	D1	D1	...	D1	D1	D0
“-” УКП	E1	E2	E3	...	E8	E9	E0	E1	...	E8	E9	E0

или

№ кв. →	38	39	40	41	...	48	49	50	51	...	56	57
“+” УКП	D1	D1	D0	D0	...	D0	D0	D1	D1	...	D1	D1
“-” УКП	E8	E9	E0	E1	...	E8	E9	E0	E1	...	E6	E7

Подключение абонентских устройств к БУД-302S-80

Клемма “+” УКП (или **LN+** монитора) каждой квартиры соединяется с одной из клемм **D0...D7** блока управления, в зависимости от цифры **десятка** в номере квартиры.

Клемма “-” УКП (или **LN-** монитора) каждой квартиры соединяется с одной из клемм **E0...E9** блока управления, в зависимости от цифры **единицы** в номере квартиры.

Примеры:

- клемма “+” УКП квартиры № **08** соединяется с клеммой **D0** блока управления, а клемма “-” этого УКП соединяется с клеммой **E8** блока управления;

- клемма “+” УКП квартиры № **34** соединяется с клеммой **D3** блока управления, а клемма “-” этого УКП соединяется с клеммой **E4** блока управления.

Если в подъезде есть квартиры с номером больше **79**, необходимо установить «смещение» номеров квартир (см. Системные установки). «Смещение» представляет собой константу, которая автоматически вычитается из набираемого на клавиатуре номера квартиры для приведения его к диапазону обслуживаемых номеров (**0 - 79**).

Для упрощения монтажа используйте «смещения», кратные десяти.

Пример: домофон установлен в подъезде жилого дома. Номера квартир в этом подъезде находятся в диапазоне 73...108. В этом случае можно установить «смещение» - **70**, что позволит системе обслуживать квартиры с номерами **70...149**.

73-70=3 и **108-70=38**, т.е.

- клемма “+” УКП квартиры № **73** соединяется с клеммой **D0** блока управления, а клемма “-” этого УКП соединяется с клеммой **E3** блока управления;

- клемма “+” УКП квартиры № **108** соединяется с клеммой **D3** блока управления, а клемма “-” этого УКП соединяется с клеммой **E8** блока управления.

ПРИМЕРЫ СХЕМ СОЕДИНЕНИЙ

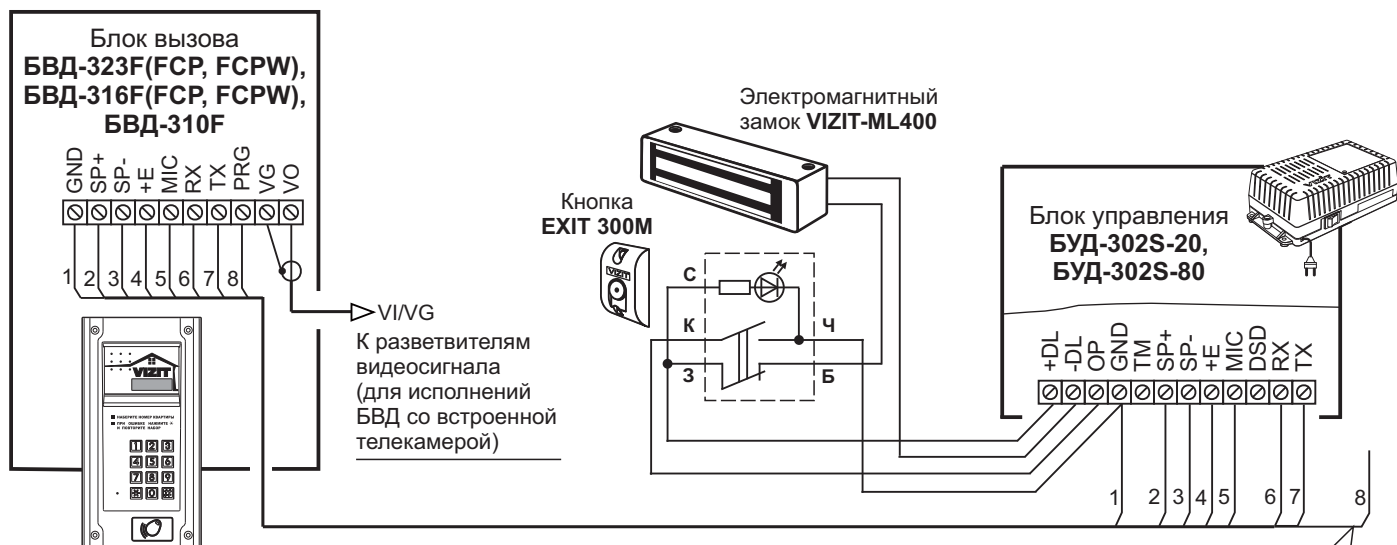

Примечание. Подключите провод PRG к клемме GND блока управления при записи МАСТЕР-ключа №1 блока вызова. Отключите провод после окончания записи МАСТЕР-ключа.

Схема соединений блока вызова БВД-323F(FCP, FCPW), БВД-316F(FCP, FCPW), БВД-310F с блоком управления, электромагнитным замком VIZIT-ML400 и кнопкой EXIT 300M

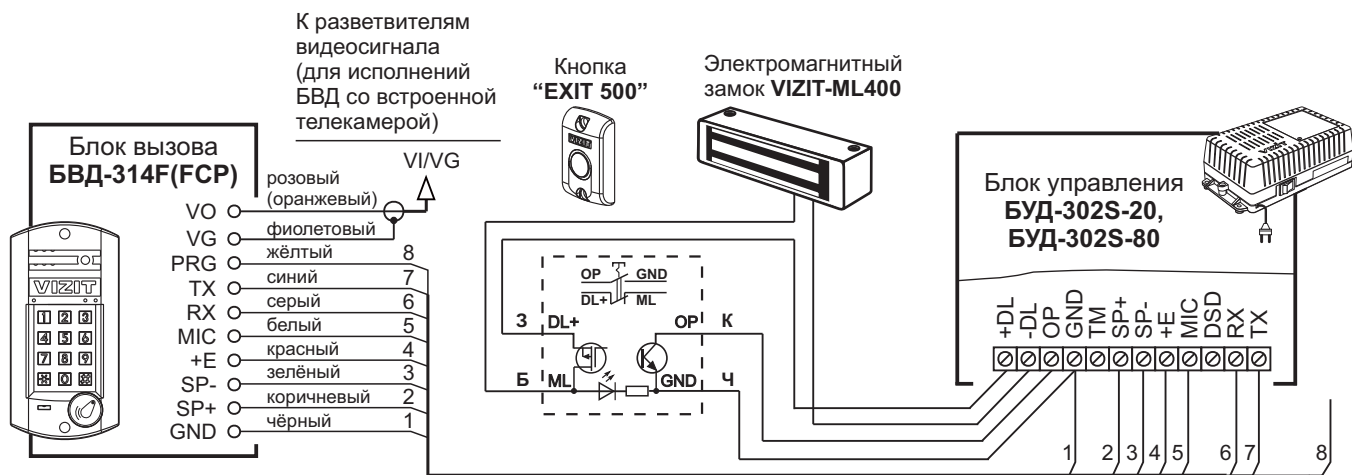

Примечание. Подключите провод PRG к клемме GND блока управления при записи МАСТЕР-ключа №1 блока вызова. Отключите провод после окончания записи МАСТЕР-ключа.

Схема соединений блока вызова БВД-314F(FCP) с блоком управления, электромагнитным замком VIZIT-ML400 и кнопкой "EXIT 500"

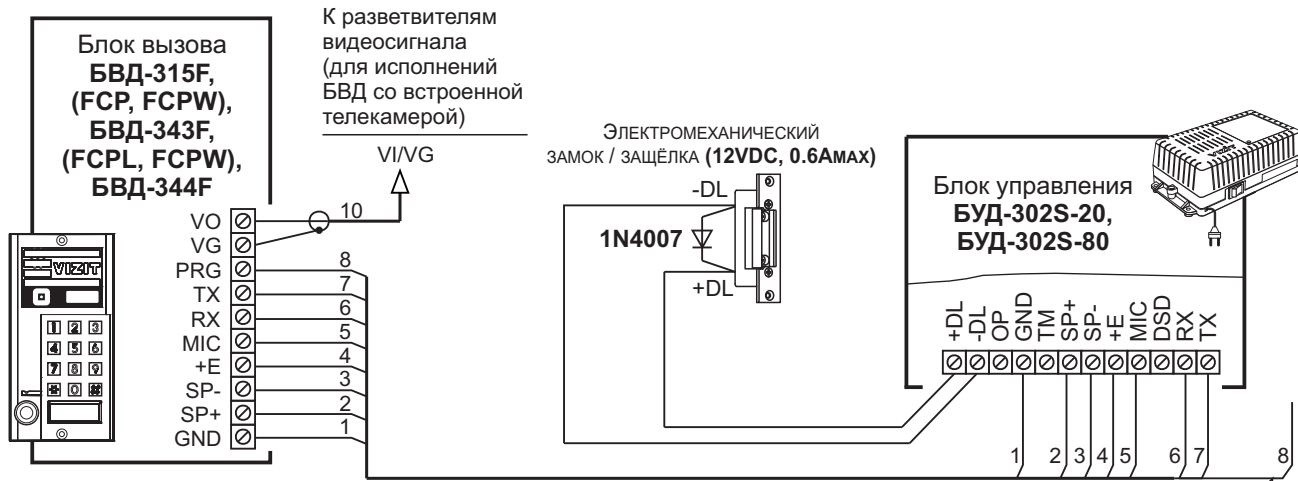

Примечание. Подключите провод PRG к клемме GND блока управления при записи МАСТЕР-ключа №1 блока вызова. Отключите провод после окончания записи МАСТЕР-ключа.

Если электромеханический замок / защёлка не содержат встроенный защитный диод, то между клеммами замка / защёлки следует установить диод, как показано на схеме

Схема соединений блока вызова БВД-315F, (FCP, FCPW), БВД-343F, (FCPL, FCPW), БВД-344F с блоком управления и электромеханическим замком / защёлкой



Схема соединений блока вызова БВД-310R, БВД-316R(RCP) с блоком управления, электромагнитным замком VIZIT-ML400 и кнопкой EXIT 300M



Схема соединений блока вызова БВД-312R(T) с блоком управления, электромагнитным замком VIZIT-ML400 и кнопкой EXIT 300M

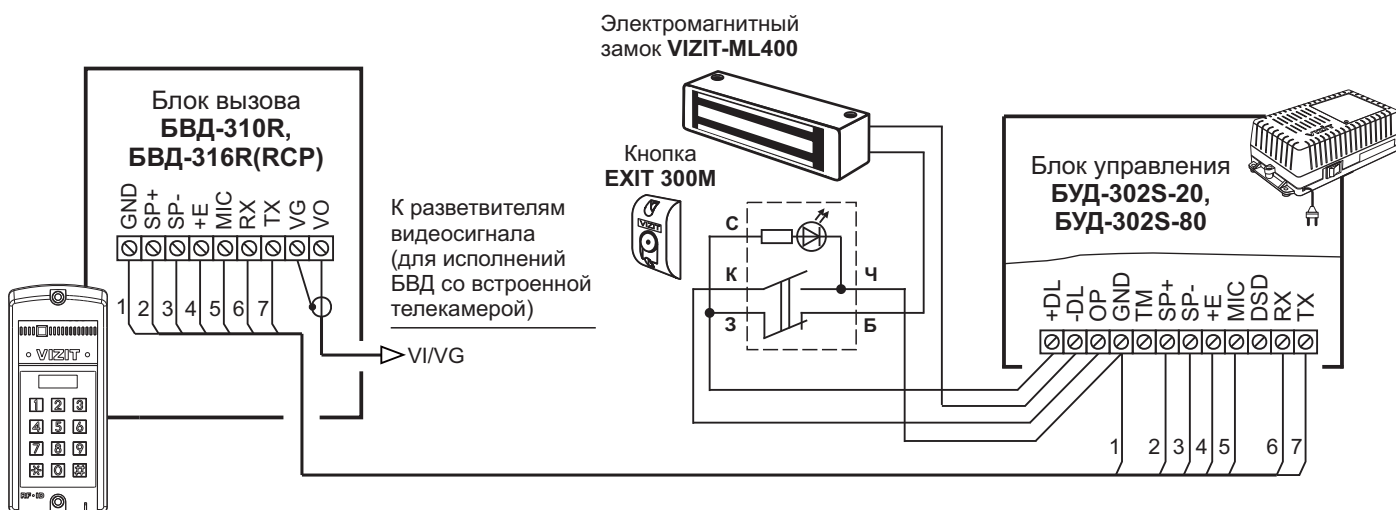

Если электромеханический замок / защёлка не содержат встроенный защитный диод, то между клеммами замка / защёлки следует установить диод, как показано на схеме

Схема соединений блока вызова БВД-314R(Т, RCP, TCP) с блоком управления и электромеханическим замком / защёлкой

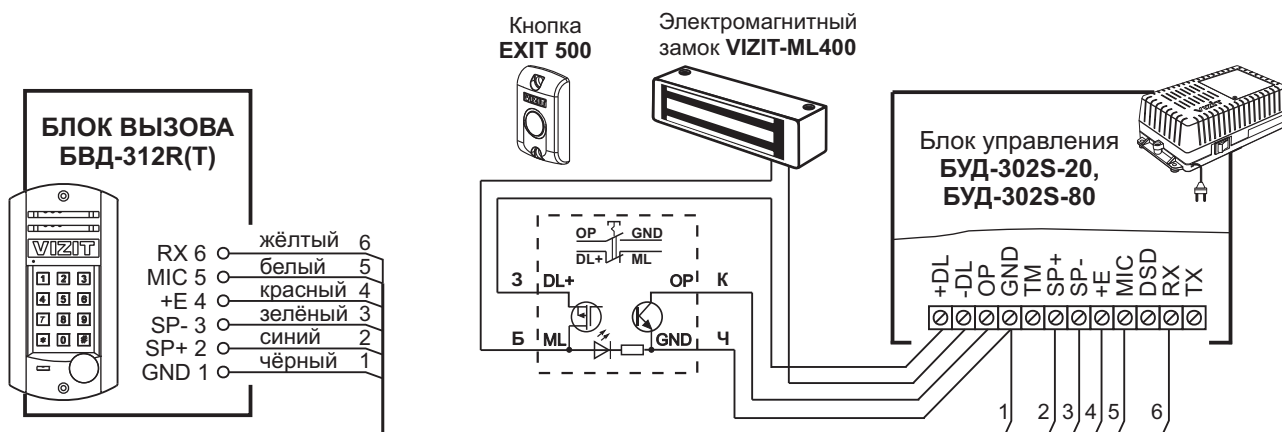
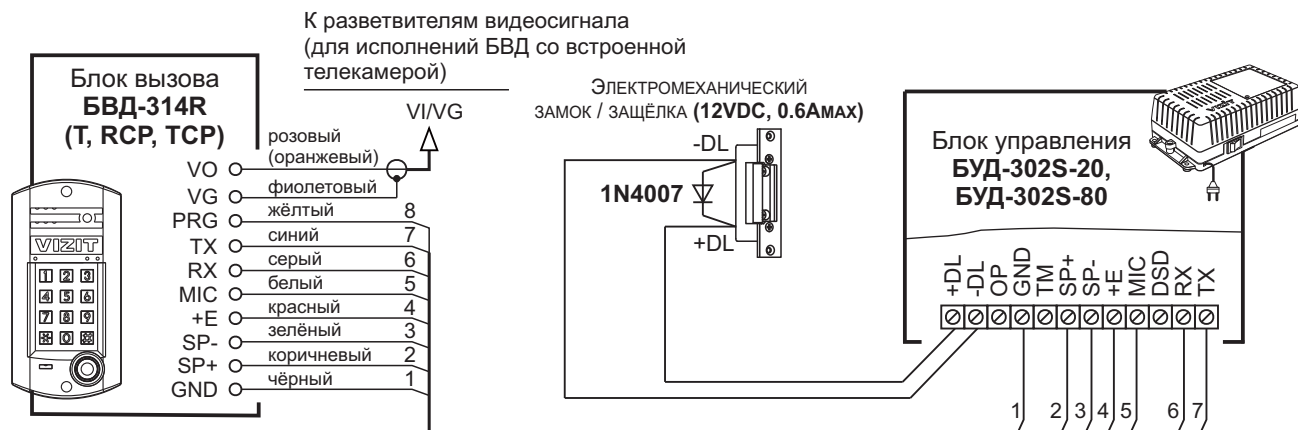

Схема соединений блока вызова БВД-315R(Т, RCP, TCP), БВД-343R(RCPL), БВД-344R(RT) с блоком управления, электромагнитным замком VIZIT-ML400 и кнопкой EXIT 500



Пример схемы соединений блока управления БУД-302S-20 с УКП

К разветвителям видеосигнала **PBC-4M**,
УКП и мониторам

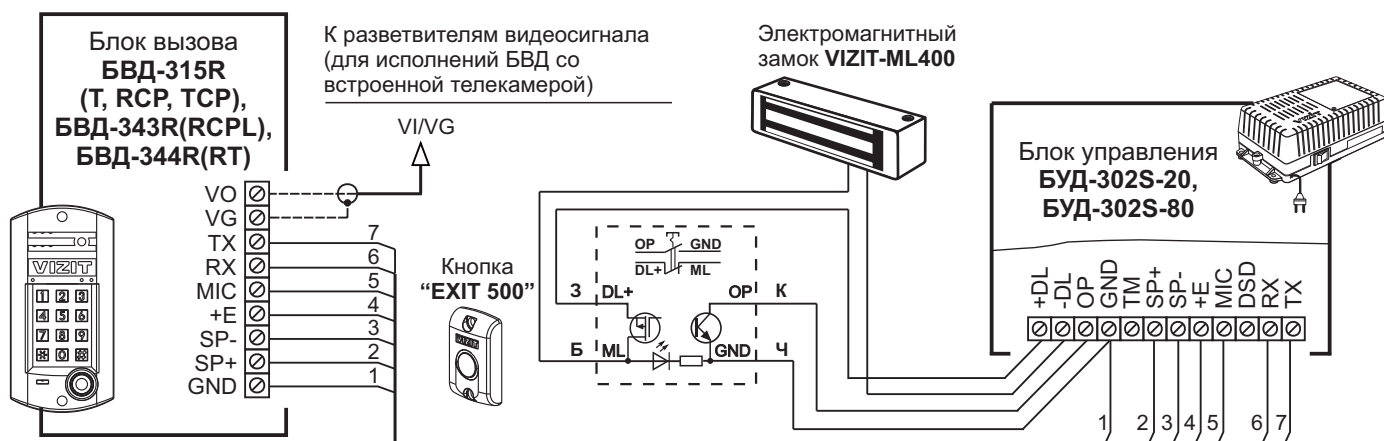
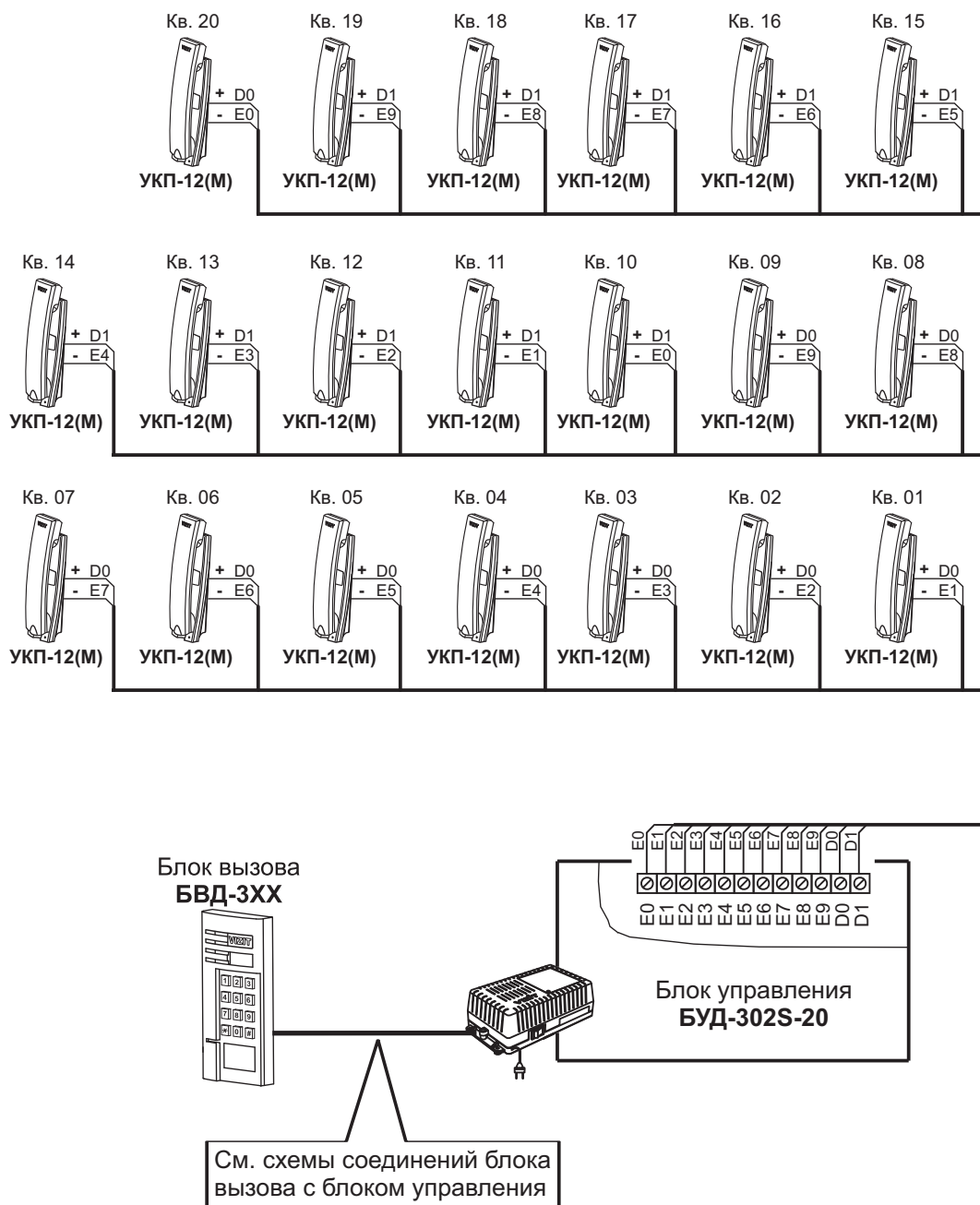
К разветвителям видеосигнала **PBC-4M**



Схема соединений блока управления БУД-302S-20, разветвителем видеосигнала PBC-4M и мониторами VIZIT

К разветвителям видеосигнала **РВЕ-4**,
УКП и мониторам

К разветвителям видеосигнала **РВЕ-4**

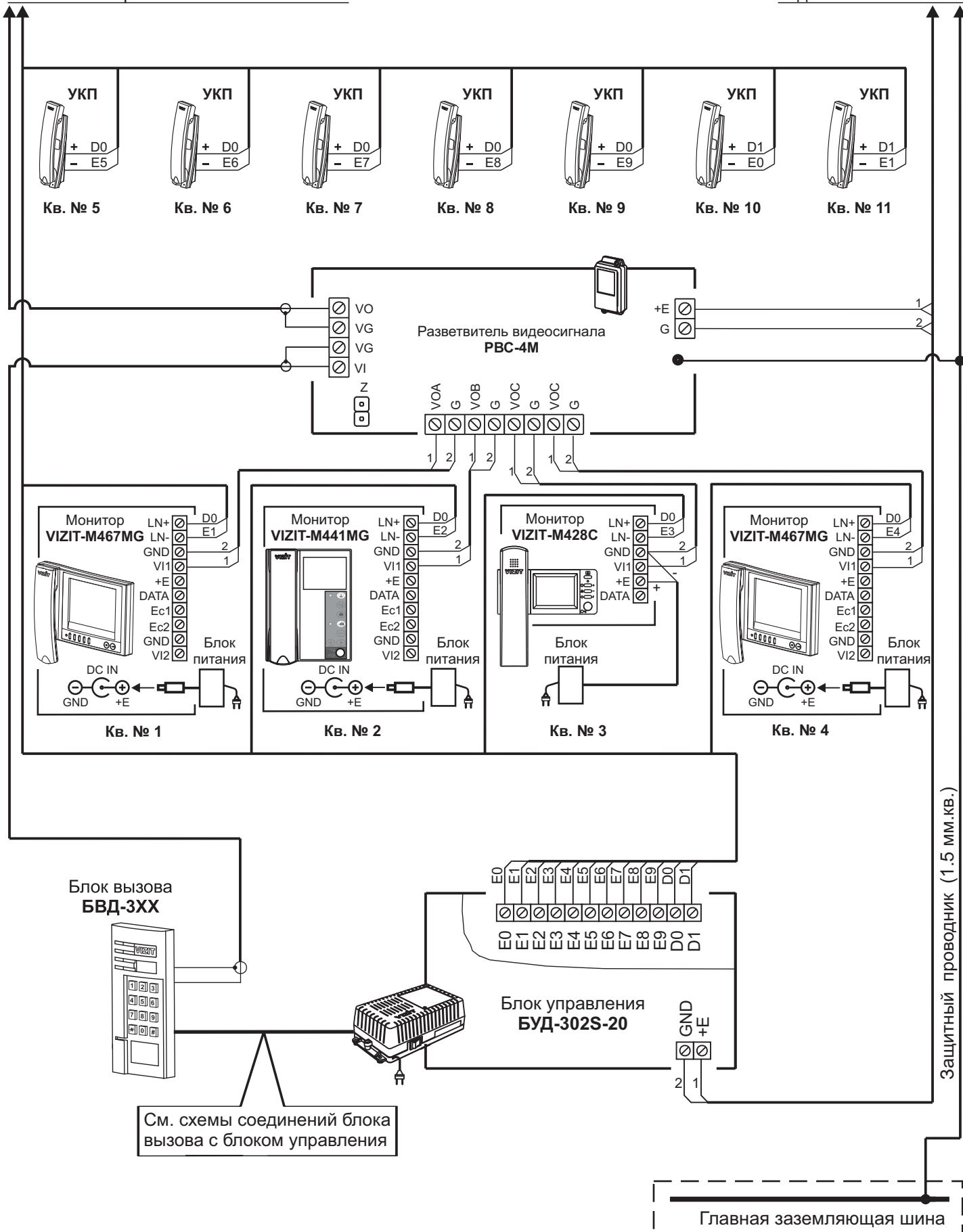
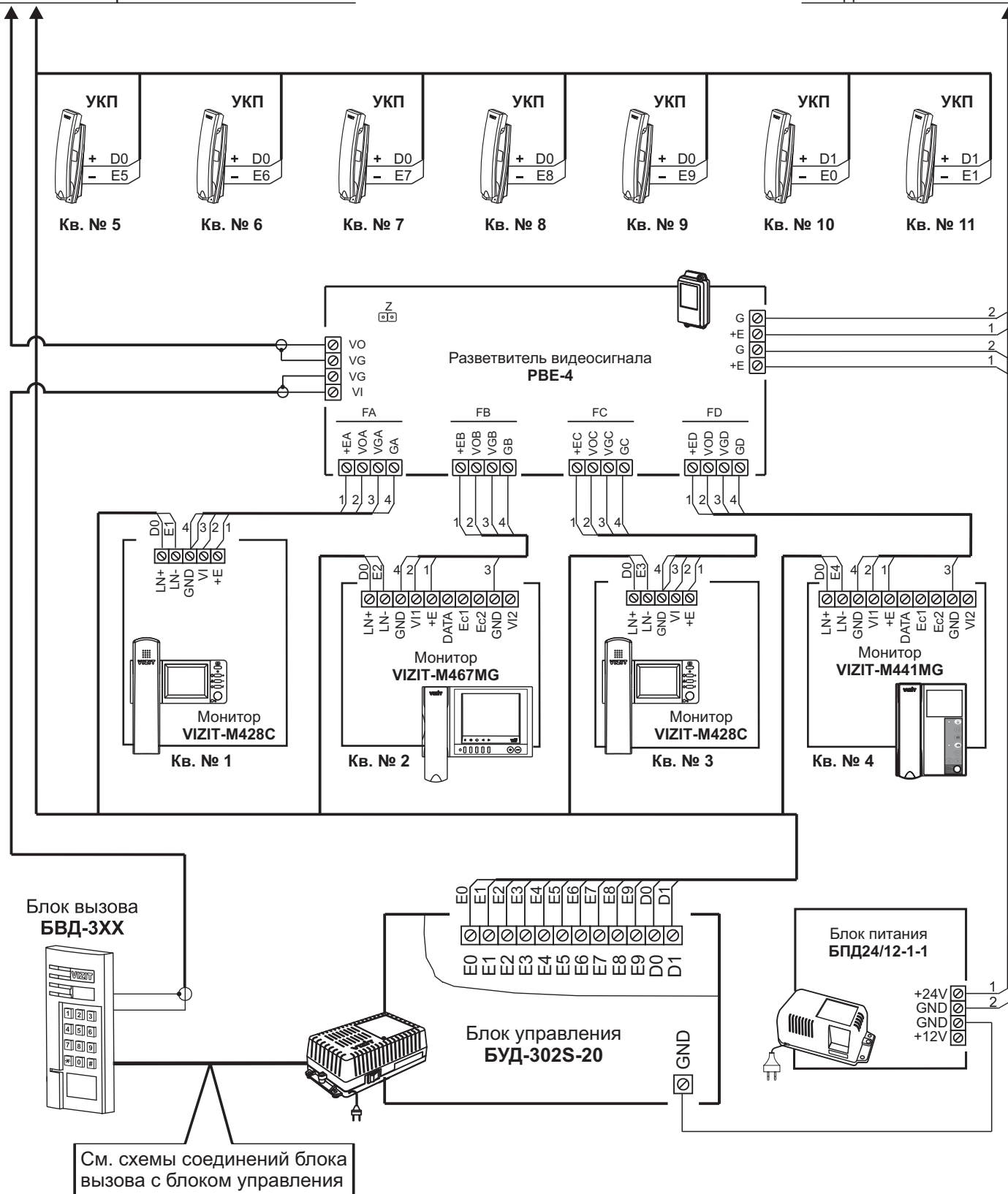

Примечание. Рекомендации по расчёту допустимого количества мониторов, подключаемых к одному блоку питания БПД24/12-1-1 приведены в инструкции по эксплуатации разветвителя видеосигнала РВЕ-4.

Схема соединений блока управления БУД-302S-20 с разветвителем видеосигнала РВЕ-4, блоком питания БПД24/12-1-1и мониторами VIZIT

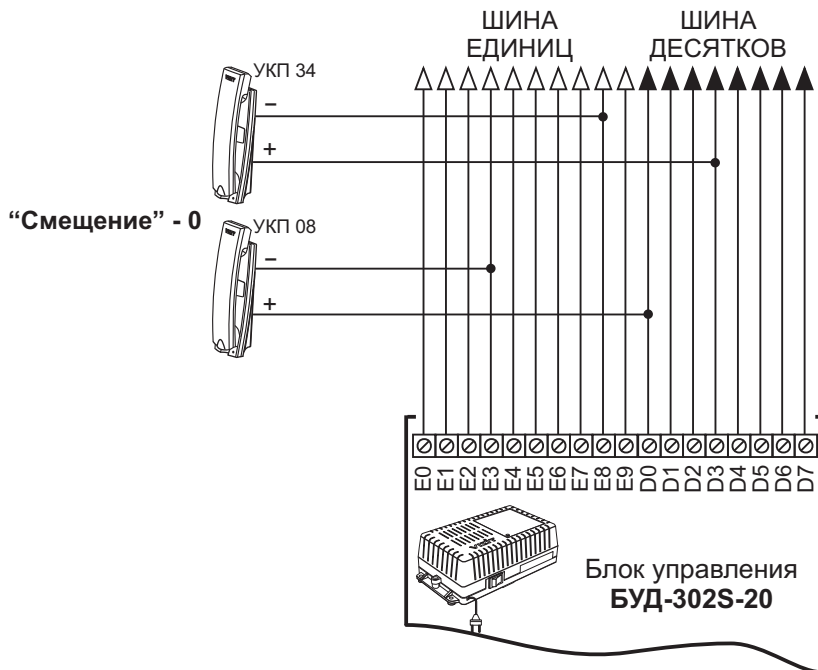

Пример подключения УКП квартир с номерами 03, 38 к блоку управления БУД-302S-80

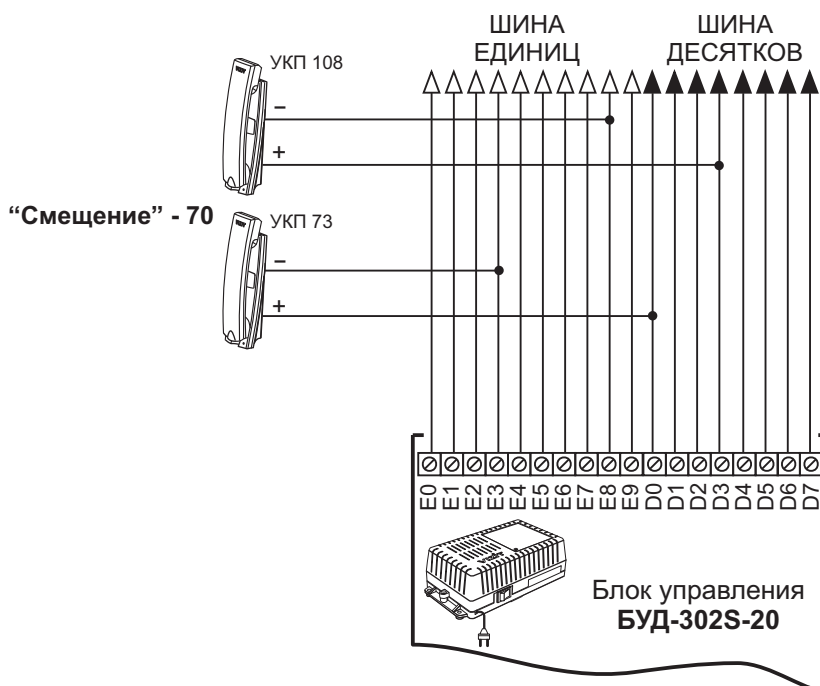

Пример подключения УКП квартир с номерами 73, 108 к блоку управления БУД-302S-80

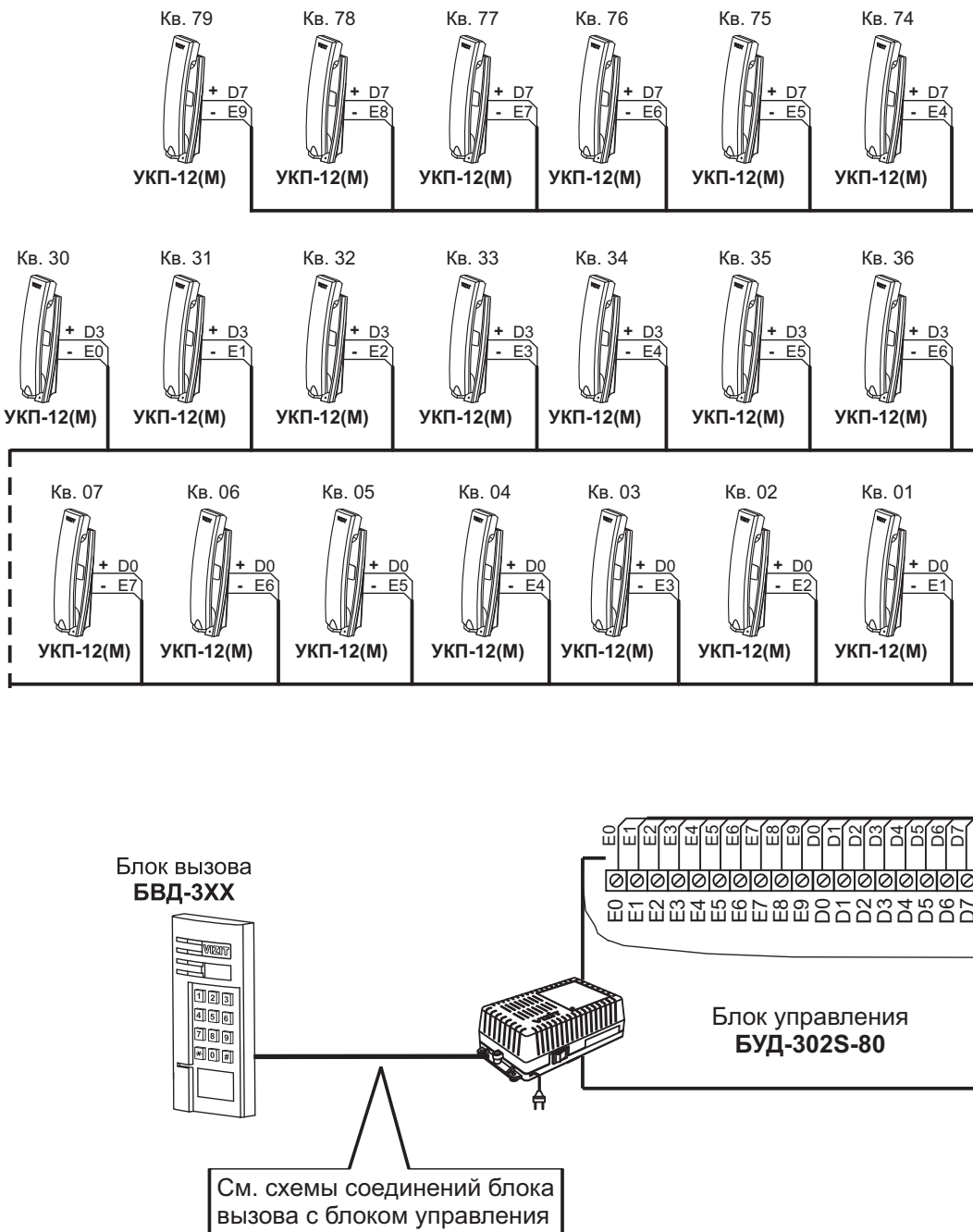

Пример схемы соединений блока управления БУД-302S-80 с УКП

К разветвителям видеосигнала **PBC-4M**,
УКП и мониторам

К разветвителям видеосигнала **PBC-4M**

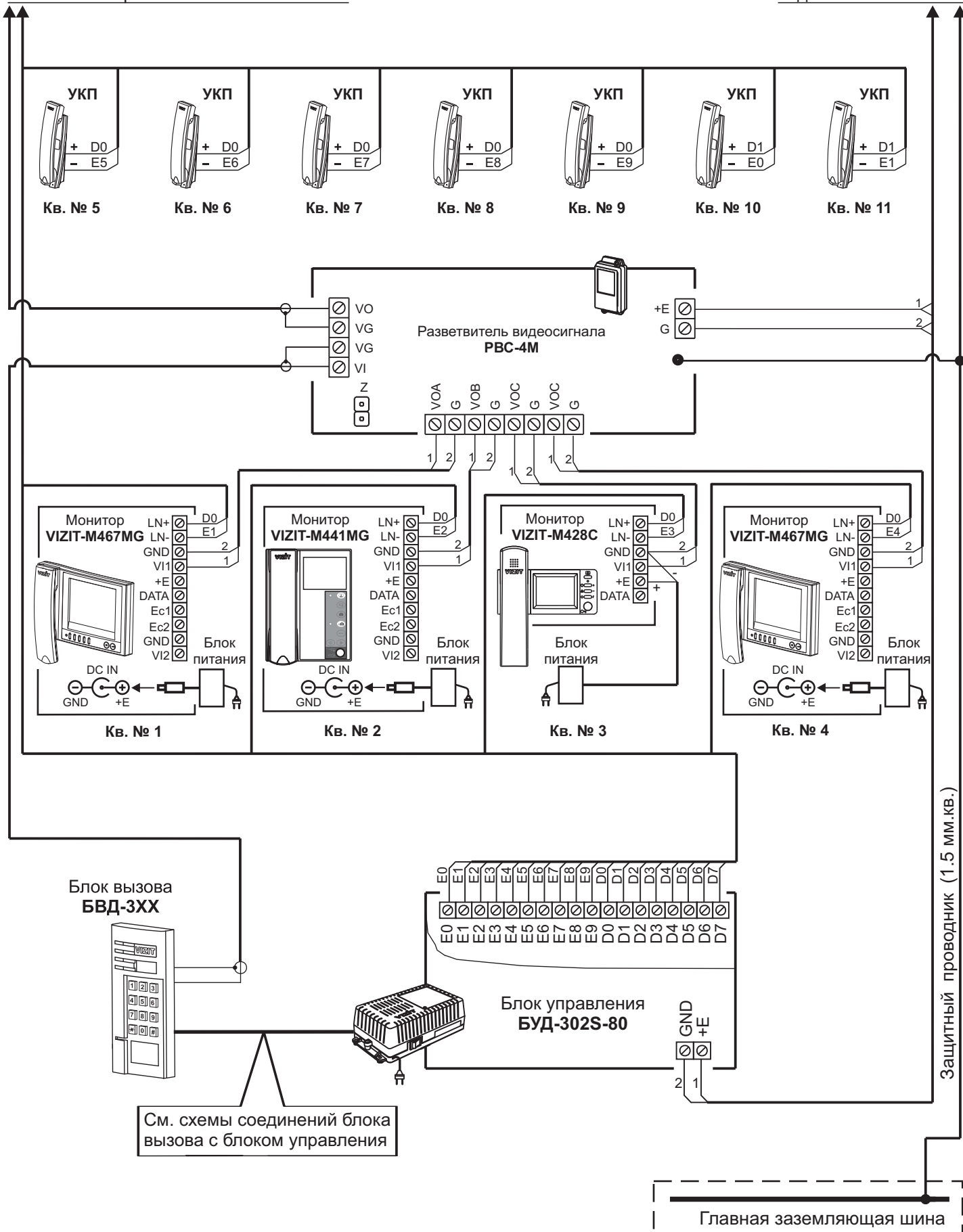

См. схемы соединений блока вызова с блоком управления

Схема соединений блока управления БУД-302S-80, разветвителем видеосигнала PBC-4M и мониторами VIZIT

К разветвителям видеосигнала **РВЕ-4**,
УКП и мониторам

К разветвителям видеосигнала **РВЕ-4**

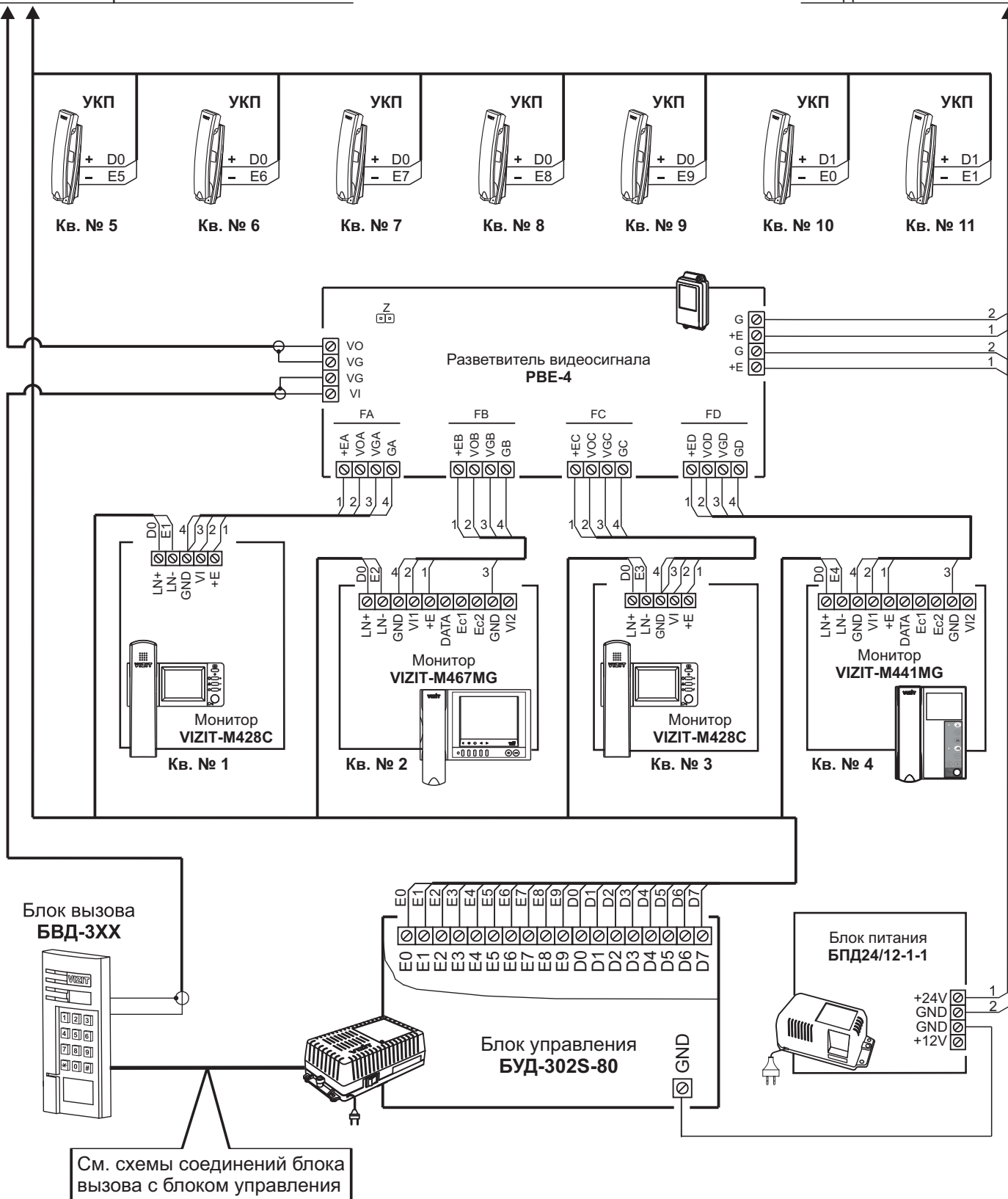

Примечание. Рекомендации по расчёту допустимого количества мониторов, подключаемых к одному блоку питания БПД24/12-1-1 приведены в инструкции по эксплуатации разветвителя видеосигнала РВЕ-4.

Схема соединений блока управления БУД-302S-80 с разветвителем видеосигнала РВЕ-4, блоком питания БПД24/12-1-1и мониторами VIZIT

ПРОГРАММИРОВАНИЕ БЛОКА УПРАВЛЕНИЯ

При программировании выполняются **системные** и **сервисные** установки.

Установки выполняются с клавиатуры блока вызова после соединения блоков домофона. Программирование сопровождается определёнными звуковыми сигналами и выводом сообщений на индикаторе блока вызова (при его наличии).

Заводские установки приведены в таблице:

Начальные установки	Значение
Общий код	4230
Общий и индивидуальные коды	Включены
Тип замка	Электромагнитный
Продолжительность открывания замка, с	7
Сигнализация использования ключей	Включена
Пароли входа в режимы установок	1234
Уровень громкости блока вызова	7

Условные обозначения, использованные при описании **системных** и **сервисных** установок:

... , , - нажатия кнопок "0...9", "#", "*";

- набор 4-значного общего кода отпирания замка;

- набор 3-значного индивидуального кода отпирания замка;

- набор 4-значного пароля;

- набор номера квартиры;

- набор указанной последовательности цифр;

- сообщение на индикаторе блока вызова;

- установка времени открытого состояния замка;

- установка "смещения" номеров квартир (только для **БУД-302S-80**);

- звуковой сигнал.

Блок-схема программирования в режиме системных установок приведена в Приложении 1.

Блок-схема программирования в режиме сервисных установок приведена в Приложении 2.

Системные установки

- **Включение / выключение общего кода отпирания замка.**
- **Включение / выключение индивидуальных кодов отпирания замка** (для всех квартир).
- **Сигнализация использования индивидуального кода, ключа.**
Функция включает или выключает подачу короткого звукового сигнала в трубку (монитор) соответствующей квартиры при использовании индивидуального кода, ключа, записанных для этой квартиры.
- **Продолжительность открытого состояния замка (от 1 до 20 секунд).**
- **Установка «смещения» номеров квартир** (только для **БУД-302S-80**).
- **Выбор типа замка.**
Определяет логику работы замка: электромагнитный замок (**HL**) открывается при снятии напряжения питания, электромеханический замок (**EL**) открывается при подаче напряжения питания.
- **Изменение пароля для режима системных установок.**
- **Изменение пароля для режима сервисных установок.**

Вход в режим системных установок возможен:

- при наборе пароля (при первом программировании используйте заводской пароль - **1234**);
- без набора пароля, в этом случае переключку **WORK/PRG** на плате блока управления необходимо установить в положение **PRG**;
- с использованием **МАСТЕР-ключа**, который должен быть предварительно записан в сервисных установках.

1. Нажмите на блоке вызова. На индикаторе появится сообщение .
2. Наберите . Звучат два сигнала (), на индикаторе - .
3. Нажмите (режим системных установок). .

4. Введите 4-значный пароль (заводская установка - 1234) или приложите **МАСТЕР-ключ** к считывателю блока вызова. .

Данный пункт пропускается при установке перемычки в положение **PRG**.

Примечание.

Если набран неправильный пароль или приложенный ключ не является **МАСТЕР-ключом**, то звучит сигнал ошибки .

5. Выполните установки.

Для сохранения изменений нажмите . Иначе, при выключении питания или нажатии (возврат в дежурный режим) изменения будут потеряны, и восстановлены прежние установки.

♦ **Включение / выключение общего кода отпирания замка**

1. Войдите в режим системных установок .
2. Нажмите . (цифра, соответствующая текущей установке мигает).
3. Для включения общего кода отпирания замка нажмите . .
Для выключения общего кода отпирания замка нажмите . .
4. Нажмите . .
5. Нажмите для возвращения в дежурный режим или продолжите системные установки.

♦ **Включение / выключение всех индивидуальных кодов отпирания замка**

1. Войдите в режим системных установок .
2. Нажмите . .
3. Для включения индивидуальных кодов отпирания замка нажмите . .
Для выключения индивидуальных кодов отпирания замка нажмите . .
4. Нажмите . .
5. Нажмите или продолжите системные установки.

♦ **Сигнализация использования индивидуального кода, ключа**

1. Войдите в режим системных установок .
2. Нажмите . .
3. Для включения сигнализации нажмите . .
Для выключения сигнализации нажмите . .
4. Нажмите . .
5. Нажмите или продолжите системные установки.

♦ Продолжительность открытого состояния замка (от 1 до 20 секунд)

1. Войдите в режим системных установок .
2. Нажмите . .
3. Наберите число от 1 до 20, в зависимости от необходимой продолжительности открытого состояния замка. .
4. Нажмите . .
5. Нажмите или продолжите системные установки.

♦ Установка «смещения» номеров квартир (только для БУД-302S-80)

1. Войдите в режим системных установок .
2. Нажмите . .
3. Наберите «смещение» (2 цифры). .
4. Нажмите . .
5. Нажмите или продолжите системные установки.

♦ Выбор типа замка

1. Войдите в режим системных установок .
2. Нажмите . (цифра, соответствующая текущей установке мигает).
3. Для выбора электромагнитного замка нажмите . .
Для выбора электромеханического замка нажмите . .
4. Нажмите . .
5. Нажмите или продолжите системные установки.

♦ Изменение пароля для режима системных установок

1. Войдите в режим системных установок .
2. Нажмите . .
3. Наберите новый 4-значный пароль для входа в режим системных установок. .
4. Нажмите . .
5. Нажмите или продолжите системные установки.

♦ Изменение пароля для режима сервисных установок

1. Войдите в режим системных установок .
2. Нажмите . .
3. Введите новый 4-значный пароль для входа в режим сервисных установок. .
4. Нажмите . .
5. Нажмите или продолжите системные установки.

Сервисные установки

- **Изменение общего кода отпираания замка.**
- **Запись индивидуальных кодов отпираания замка** (для каждой квартиры).
- **Запись ключей.**
- **Стирание ключей.**
- **Запись МАСТЕР-ключей.**
С помощью **МАСТЕР-ключей** можно войти в режим системных или сервисных установок, не набирая пароль.
Количество **МАСТЕР-ключей** - не более 5.
- **Стирание МАСТЕР-ключей.**
- **Регулировка громкости блока вызова.**
- **Включение / выключение вызова в квартиру.**

Вход в режим сервисных установок возможен:

- при наборе пароля (при первом программировании используйте заводской пароль - **1234**);
- без набора пароля, в этом случае переключку **WORK/PRG** на плате блока управления необходимо установить в положение **PRG**;
- с использованием **МАСТЕР-ключа**, который должен быть предварительно записан в сервисных установках.

9 9 9 1 Пароль

1. Нажмите #. [CodE].
2. Наберите 9 9 9. ⏪ ⏪ [1--2].
3. Нажмите 1 (режим сервисных установок). ⏪ [P_SE].
4. Введите 4-значный пароль, либо приложите **МАСТЕР-ключ** к соответствующему считывателю.
⏪ ⏪ [SE_].

Если набран неправильный пароль, либо приложенный ключ не является **МАСТЕР-ключом**, то звучит сигнал ошибки (⏪). [Err].

Если переключка **WORK/PRG** в блоке управления находится в положении **PRG**, то п. 4 пропускается.

♦ Изменение общего кода отпираания замка

1. Войдите в режим сервисных установок [SE_].
2. Нажмите 1. [SE_1] ⏪ [CodE].
3. Наберите новый 4-значный общий код [Общий код] [YES] ⏪ ⏪ [SE_].
4. Нажмите * или продолжите сервисные установки.

♦ Запись индивидуальных кодов отпираания замка

1. Войдите в режим сервисных установок [SE_].
2. Нажмите 2. [SE_2] ⏪ [A_].
3. Наберите номер квартиры [№ кв.].
4. После набора 1-значного или 2-значного номера нажмите #. ⏪ [CodE].
При вводе 3-значного номера нажимать # не нужно.
5. Наберите три цифры индивидуального кода [Инд.код] ⏪ ⏪ [A_].
6. Повторите п. 3-5 для записи кодов доступа остальных квартир.
7. Нажмите * для возвращения в дежурный режим.

♦ Запись ключей

Для каждой квартиры можно записать до **6** ключей.

1. Войдите в режим сервисных установок **SE_**.
2. Нажмите **3**. **SE_3** **A_**.
3. Наберите номер квартиры **№ кв.**, для которой записываются ключи.
4. Нажмите **#** (при вводе 3-значного номера нажимать **#** не нужно).

При наличии свободных ячеек памяти - **A--a**.

При отсутствии свободных ячеек памяти - **FULL**.

5. Приложите ключ к считывателю блока вызова.

YES **A--a** - ключ записан.

Приложите следующий ключ к считывателю, и т.д.

При записи 6-го ключа - **FULL** **A_**.

Если ключ уже записан - **Err** **A--a**.

6. Повторите п. 3-5 для записи кодов для остальных квартир.
7. Нажмите *****.

Если для квартиры записывается менее 6 ключей, то, после записи необходимого количества ключей наберите номер следующей квартиры, выполните п. 4,5.

♦ Стирание ключей

Возможно стирание отдельных ключей или всех ключей определённой квартиры.

1. Войдите в режим сервисных установок **SE_**.
2. Нажмите **4**. **SE_4** **A--a**.

3.1 Стирание **отдельных** ключей

Приложите ключ к считывателю блока вызова.

YES **A--a** - ключ стёрт.

Если ключ не найден в списке - **Err** **A--a**.

Приложите следующий ключ, и т.д.

3.2 Стирание **всех** ключей определённой квартиры

Наберите номер квартиры **№ кв.**.

Нажмите **#**. **YES** **A--a** - все ключи для этой квартиры стёрты.

Наберите номер следующей квартиры, и т.д.

4. Нажмите *****.

♦ Запись МАСТЕР-ключей

1. Войдите в режим сервисных установок **SE_**.
2. Нажмите **5**. **SE_5** **←** **d_**.
3. Наберите порядковый номер ключа (от 0 до 4), например 3. **d3** **←** **d_**.
4. Приложите ключ к считывателю. **YES** **←** **←** **d_** - ключ записан.

Повторите п. 3 и 4 для записи кодов остальных **МАСТЕР-ключей**.

5. Нажмите *****.

♦ Стирание МАСТЕР-ключей

1. Войдите в режим сервисных установок **SE_**.
2. Нажмите **6**. **SE_6** **←** **d_**.
3. Наберите порядковый номер ключа (от 0 до 4), например 3. **d3**.
4. Нажмите **#**. **YES** **←** **←** **d_** - ключ стёрт.

Повторите п. 3 и 4 для стирания очередного **МАСТЕР-ключа**.

5. Нажмите ***** для возвращения в дежурный режим.

♦ Регулировка громкости блока вызова

Регулировку громкости блока вызова должны выполнять два человека. Один из них должен быть около блока вызова, другой - около трубки УКП / монитора (абонент).

1. Войдите в режим сервисных установок **SE_**.
2. Нажмите **7**. **SE_7** **←** **R_**.
3. Наберите номер квартиры **№ кв.**, например 3. **3**.

В УКП выбранной квартиры и блоке вызова звучит вызывной сигнал.

4. Абонент должен снять трубку. На индикаторе блока вызова - **L7** (7 - заводская установка).
5. В режиме дуплексной связи установите необходимый уровень громкости нажатием одной из цифровых кнопок (от **0** до **9**).

Например, нажмите **5**. **LS**.

При нажатии **0** устанавливается минимальный уровень громкости,

при нажатии **9** - максимальный уровень громкости.

6. Для возвращения в дежурный режим нажмите ***** или абонент должен повесить трубку.

Если в блоке вызова и УКП прослушивается свист, устраните его с помощью резистора **BALANCE**, расположенного на плате блока управления, и, при необходимости, уменьшением громкости блока вызова.

♦ Включение/выключение вызова в квартиру

1. Войдите в режим сервисных установок. **SE_** .
2. Нажмите **8** . **SE_8** **←** **A_** .
3. Введите номер нужной квартиры **№ кв.** .
4. Нажмите **#** . **0--1** . При вводе 3-значного номера нажимать не нужно.
5. Нажмите одну из следующих кнопок:
 - 0** - чтобы выключить вызов в квартиру. **OFF** **←** **←** **A_** .
 - 1** - чтобы включить вызов в квартиру. **On** **←** **←** **A_** .
6. Повторите п. 3-5 для включения или выключения вызова в очередную квартиру и т.д.
7. Нажмите ***** .

Внимание! При изменении индивидуального кода для определённой квартиры, вызов в эту квартиру разрешается автоматически.

После выполнения **системных** и **сервисных** установок верните переключку **WORK/PRG** в положение **WORK**.

ПРОВЕРКА РАБОТЫ И РЕГУЛИРОВКА БЛОКА УПРАВЛЕНИЯ

После установки блоков домофона и проверки правильности монтажа временно отключите УКП любой квартиры от блока коммутации. Вместо квартирного УКП подключите контрольное УКП с соблюдением полярности.

Включите блок управления. Нажмите кнопку ***** блока вызова. Нажатие любой кнопки сопровождается звуковым сигналом. Наберите номер квартиры, к которой подключено контрольное УКП. Вызывной сигнал звучит в УКП и дублируется в блоке вызова.

Снимите трубку УКП. Проверьте наличие дуплексной связи между УКП и блоком вызова.

Нажмите на УКП кнопку открывания замка, при этом замок открывается на установленное время (от **1** до **20 с**), на индикаторе - **OPEN** . На время удержания кнопки в нажатом состоянии в блоке вызова звучит сигнал открывания замка. После отпускания кнопки звуковой сигнал прекращается. Связь между блоком вызова и УКП сохраняется в течение **80 секунд** с начала разговора, или до установки трубки в держатель, или до нажатия ***** , после чего домофон возвращается в дежурный режим.

При необходимости отрегулируйте громкость блока вызова в сервисных установках.

Отключите контрольное УКП, и подключите квартирное УКП.

Последовательно проверьте возможность вызова каждой из квартир, связь, дистанционное отпирание замка от УКП или монитора вызванного абонента.

Установите общий код и индивидуальные квартирные коды отпирания замка, если они не были установлены ранее.

Проверьте отпирание замка от общего и индивидуальных кодов (см. **ПОРЯДОК РАБОТЫ**).

Проведите запись ключей и проверьте отпирание замка всеми ключами.

При неправильном наборе кода, наборе несуществующего номера квартиры или использовании не записанного ключа звучит сигнал ошибки. Через **5 с** домофон переходит в дежурный режим. Для перевода домофона в дежурный режим до окончания **5 с** нажмите кнопку ***** .

ПОРЯДОК РАБОТЫ

Для вызова абонента наберите номер требуемой квартиры. Вызывной сигнал звучит в УКП или мониторе вызванной квартиры и дублируется в блоке вызова. При снятии абонентом трубки вызывной сигнал прекращается. Говорите с абонентом.

Для отпирания замка входной двери подъезда абонент должен нажать кнопку открывания замка на УКП или мониторе. Замок открывается, звучит сигнал. Откройте дверь и войдите. Для перевода домофона в дежурный режим абонент должен повесить трубку.

Для отпирания замка с помощью общего кода нажмите кнопки , и наберите код. При наборе правильного кода замок открывается, звучит сигнал, на индикаторе - . Откройте дверь и войдите.

В случае ошибки нажмите кнопку и повторите набор.

Для отпирания замка с помощью индивидуального кода наберите без пауз номер квартиры, и индивидуальный код для данной квартиры. Короткий сигнал звучит в УКП или мониторе соответствующей квартиры (если функция сигнализации использования индивидуального кода, ключа включена в системных установках). При наборе правильного кода замок открывается. Индикация режима аналогична открыванию замка с помощью общего кода.

В случае ошибки нажмите кнопку и повторите набор.

Для отпирания замка ключом коснитесь им соответствующего считывателя блока вызова. Звучит один короткий сигнал. Если код ключа найден в памяти, то замок открывается. При этом в квартире, ключ которой использовался, звучит короткий сигнал (если функция сигнализации использования индивидуального кода, ключа включена в системных установках). Если код ключа не найден в памяти, звучит сигнал ошибки.

Для отпирания замка изнутри подъезда нажмите кнопку для выхода "EXIT 300M" (EXIT 500).

Если посетитель у блока вызова говорит с абонентом, то сигнализация отпирания замка при нажатии кнопки для выхода или использовании ключа не производится.

Изменение индивидуального кода абонентом

Абонент может самостоятельно (без входа в режим сервисных установок) изменить индивидуальный код отпирания замка. Для этого должен быть включён вызов в квартиру в сервисных установках и включены индивидуальные коды в системных установках.

Изменение кода должны выполнять два человека. Один из них (посетитель) должен быть около блока вызова, другой (абонент) - около УКП или монитора.

- ◆ Посетитель набирает номер квартиры.
- ◆ Услышав вызывной сигнал, абонент снимает трубку УКП или монитора и нажимает кнопку отпирания замка 6 раз. В блоке вызова звучит сигнал.

Примечания. 1. Для УКП – кнопка отпирания замка нажимается **без пауз**.
2. Длительность нажатия кнопки отпирания замка монитора - **до звукового сигнала в мониторе (примерно 1 секунда)**.
- ◆ Посетитель набирает три цифры нового кода. В блоке вызова звучит сигнал. Посетитель сообщает абоненту, что новый код набран (связь все еще работает).
- ◆ Абонент нажимает кнопку отпирания замка.
- ◆ Посетитель нажимает , или абонент укладывает трубку.

ТЕХНИЧЕСКИЕ ХАРАКТЕРИСТИКИ

Максимальное количество абонентов:	
- БУД-302S-20	20
- БУД-302S-80	80
Максимальное количество индивидуальных кодов:	
- БУД-302S-20	20
- БУД-302S-80	80
Максимальное количество ключей на одну квартиру:	
- БУД-302S-20	6
- БУД-302S-80	6
Напряжение управления замком (выход "+DL" "-DL"):	
- нестабилизированное напряжение постоянного тока, В	12 ± 1,2
- ток нагрузки, А	0,6
- максимальный импульсный ток (в течение 1 сек.) в цепи замка, А:	1,5
Продолжительность открытого состояния замка, с	1...20
Сопротивление разговорной линии, Ом, не, более	30
Напряжение питания переменного тока частотой 50 Гц, В	187...242
Максимальная потребляемая мощность, Вт, не более	20
Габаритные размеры блока управления, мм, не более:	
- ширина	188
- высота	114
- глубина	62
Масса блока управления, кг, не более	0,6

УСЛОВИЯ ЭКСПЛУАТАЦИИ

Температура воздуха	от 1 до 40 °С
Относительная влажность воздуха	до 93% при 25 °С

Блок-схема программирования блока управления
в режиме системных установок

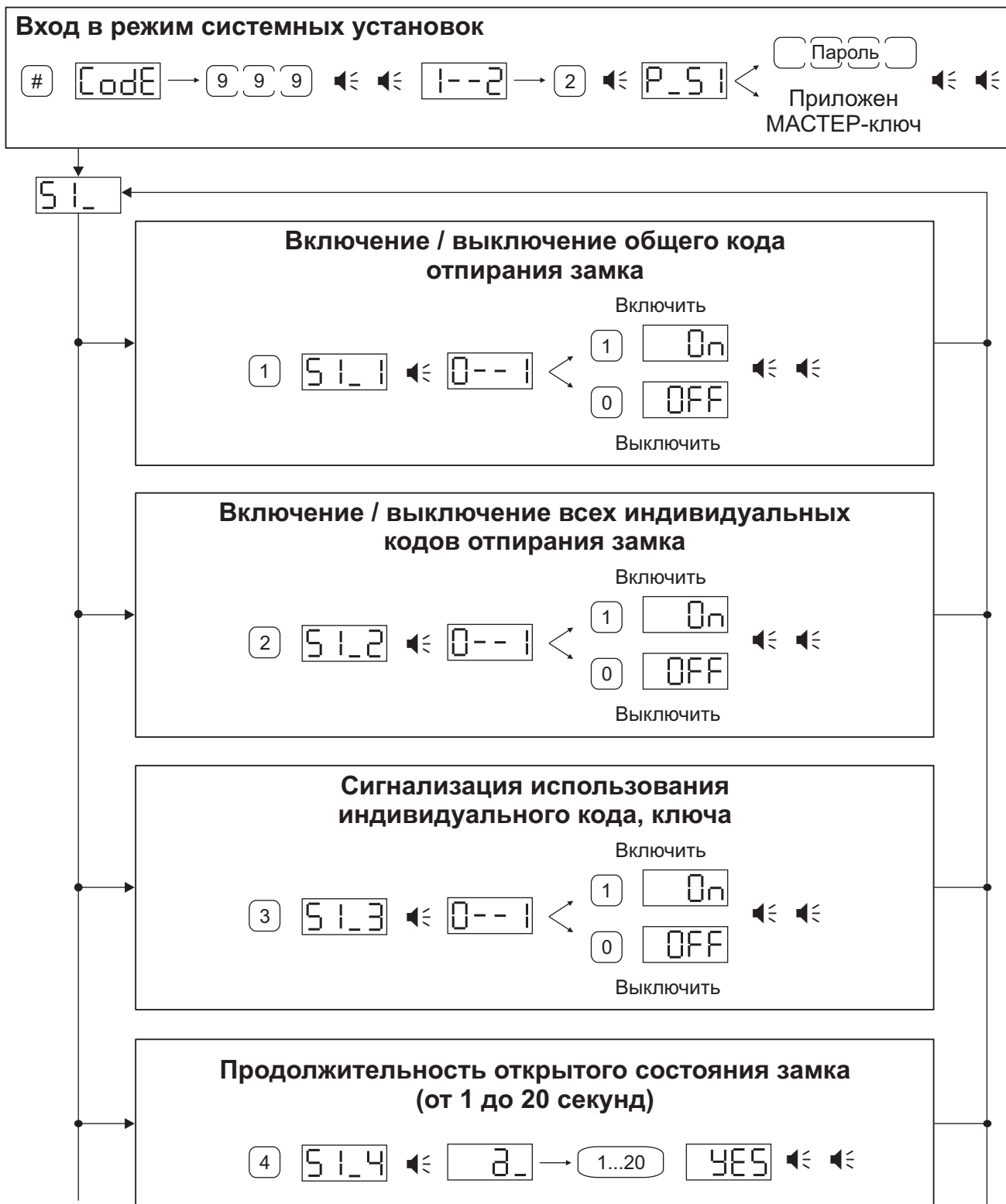

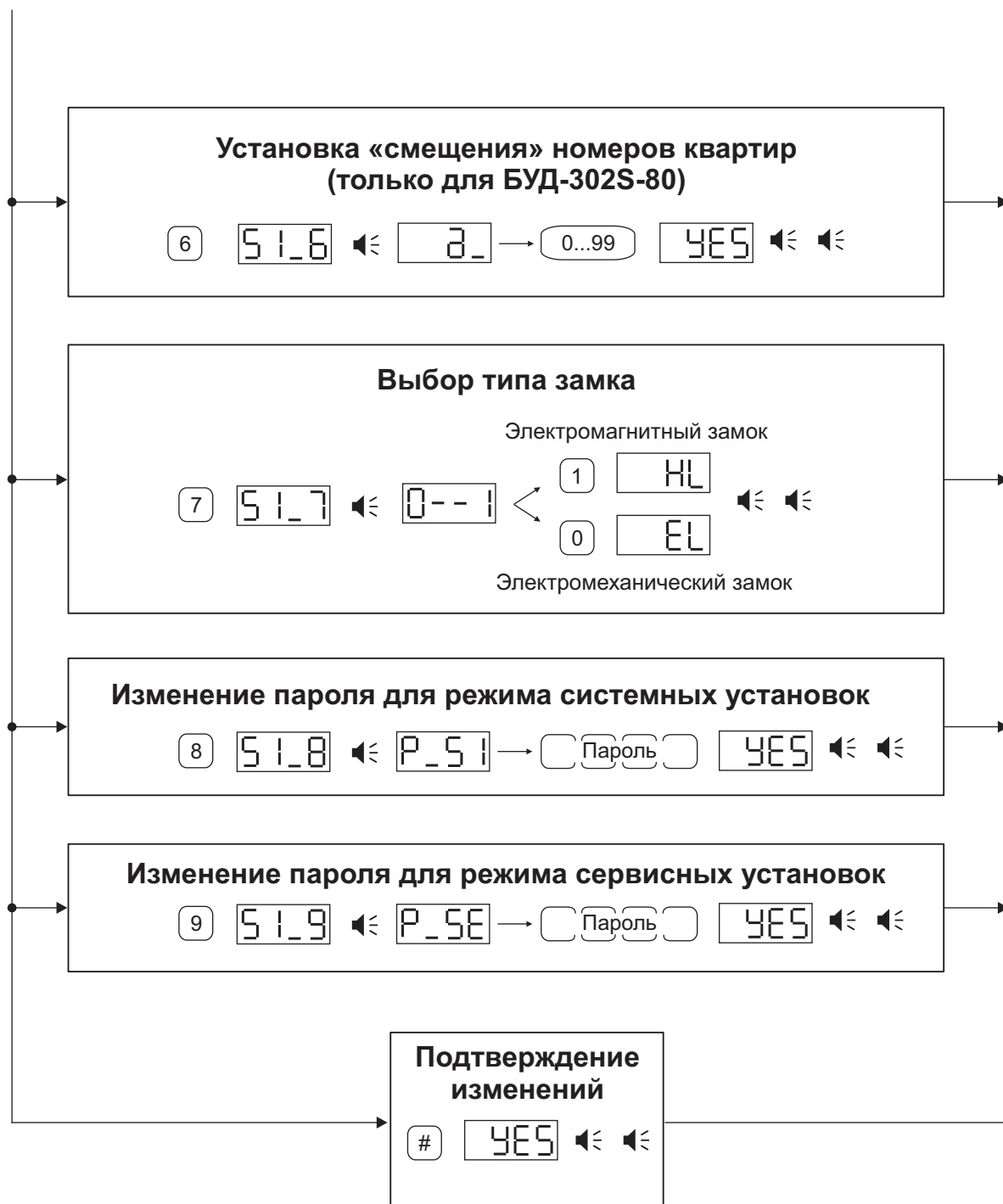

Для выхода из режима системных установок на любом этапе нажмите [*].

Блок-схема программирования блока управления
в режиме сервисных установок

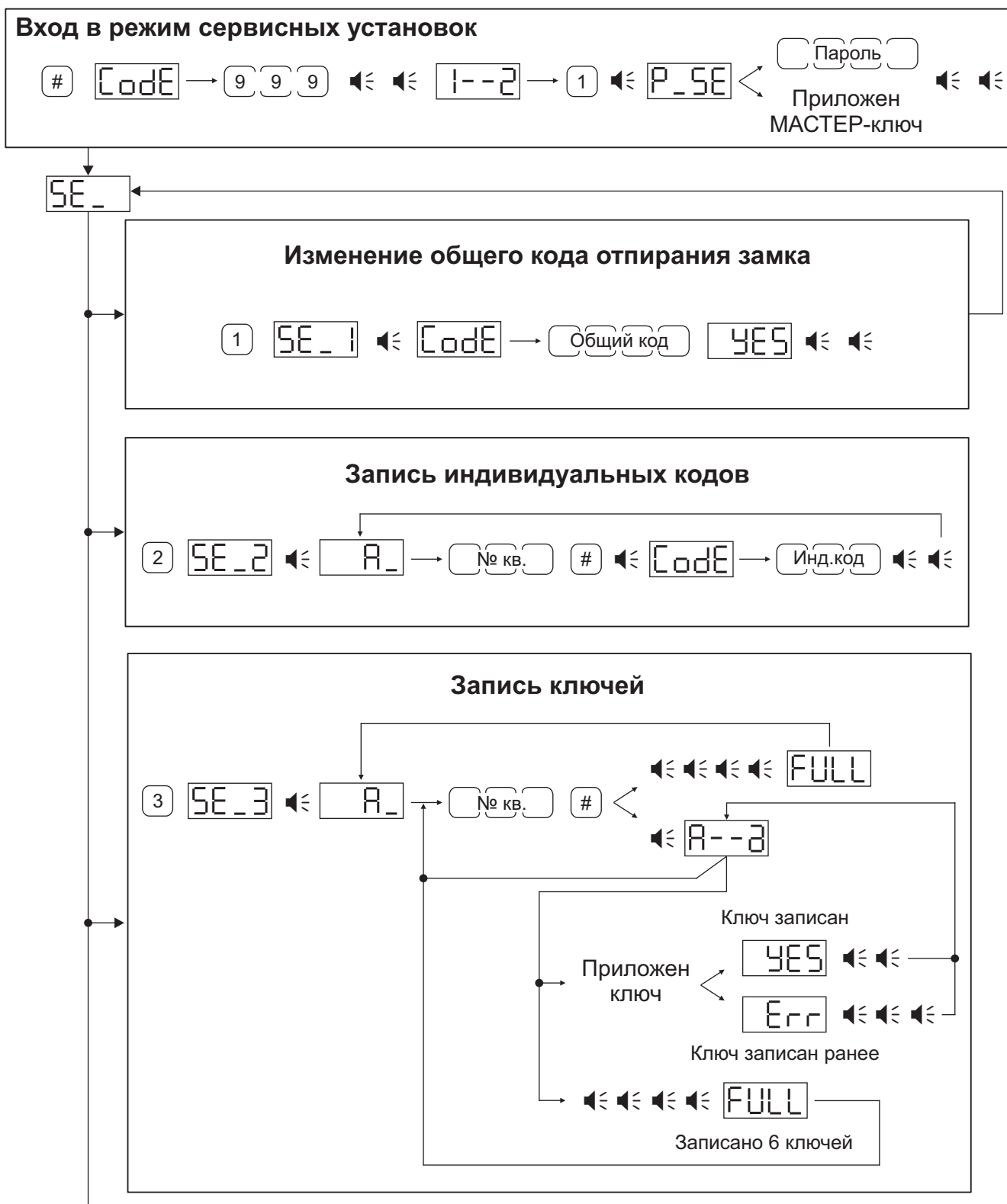

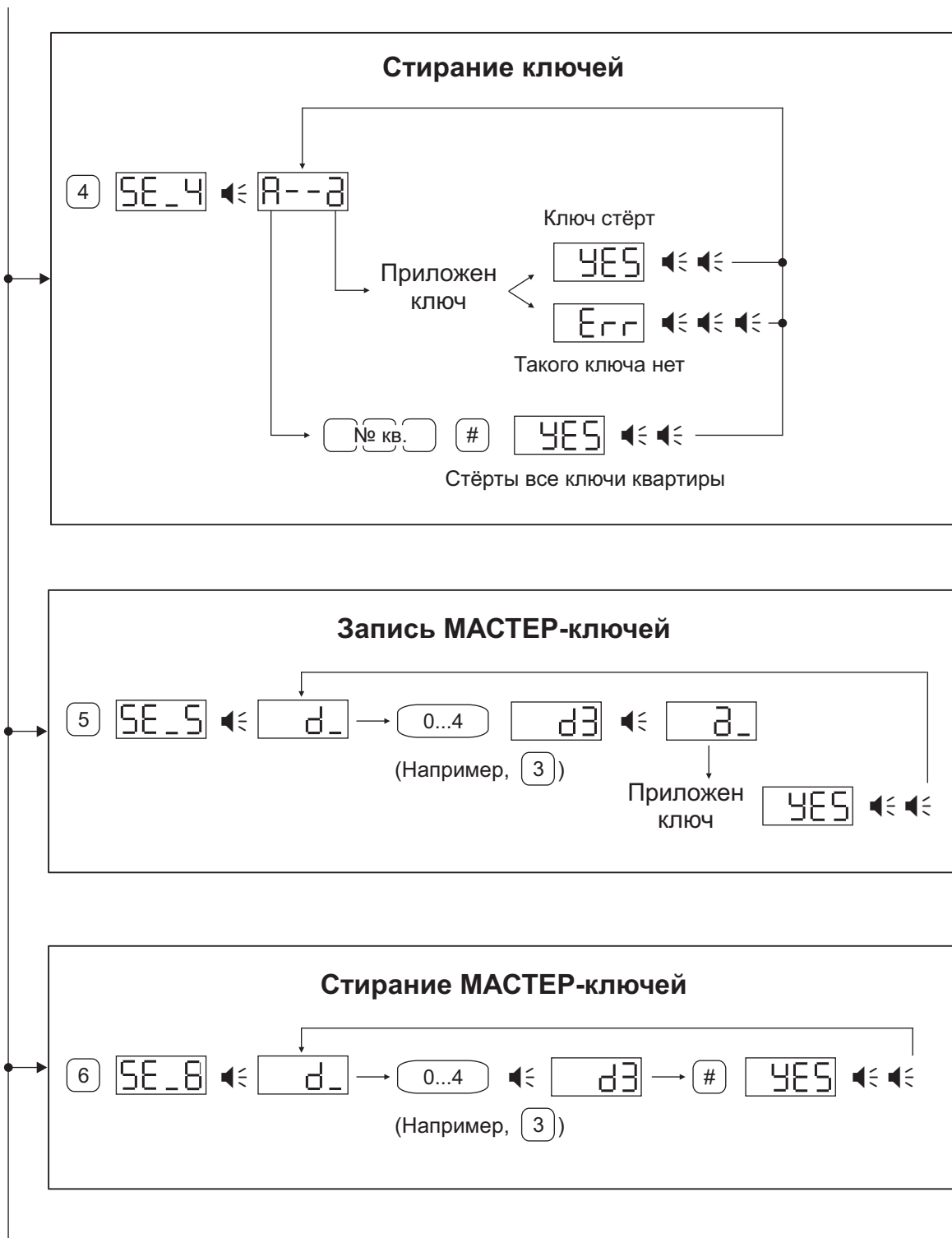

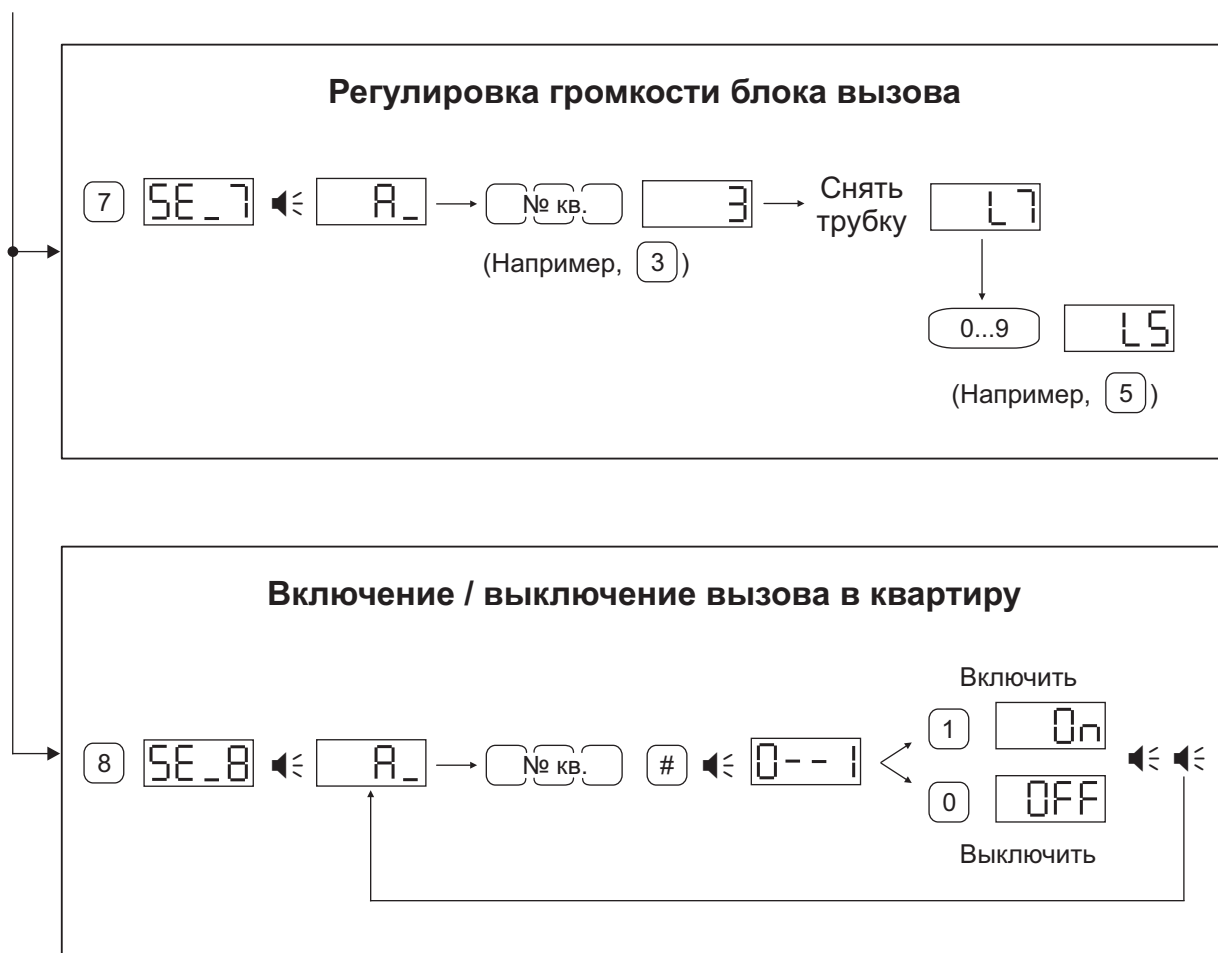

Для выхода из режима сервисных установок на любом этапе нажмите (*).