



HiWatch
by HIKVISION

Серия АСТ-С10Х
Контроллер доступа
Руководство пользователя

RU.6L0206D1131A01

Руководство пользователя

COPYRIGHT ©2015 Hangzhou Hikvision Digital Technology Co., Ltd.

ВСЕ ПРАВА ЗАЩИЩЕНЫ.

Вся информация, включая текст, изображения и графики является интеллектуальной собственностью Hikvision Digital Technology Co., Ltd. или её дочерних компаний (далее Hikvision). Данное руководство пользователя (далее «Руководство») не подлежит воспроизведению, изменению, переводу или распространению, частично или целиком, без предварительного разрешения Hikvision. Hikvision не предоставляет гарантий, заверений, явных или косвенных, касательно данного Руководства, если не предусмотрено иное.

О руководстве

Данное руководство применимо к контроллерам доступа

Имя продукта	Серии
Контроллер доступа	АСТ-С101 серия контроллеров доступа
	АСТ-С102 серия контроллеров доступа
	АСТ-С104 серия контроллеров доступа

Руководство содержит инструкции по использованию и управлению продуктом. Изображения, графики и вся другая информация предназначена только для ознакомления. Этот документ может быть изменён без уведомления, в связи с обновлением прошивки и по другим причинам.

Пожалуйста, используйте этот документ под руководством профессионалов.

Торговая марка

HIKVISION и другие торговые марки Hikvision и логотипы являются интеллектуальной собственностью Hikvision в различных юрисдикциях. Другие торговые марки и логотипы, содержащиеся в руководстве, являются собственностью их владельцев.

Правовая информация

ДО МАКСИМАЛЬНО ДОПУСТИМОЙ СТЕПЕНИ, РАЗРЕШЕННОЙ ДЕЙСТВУЮЩИМ ЗАКОНОДАТЕЛЬСТВОМ, ПРОДУКТ, АППАРАТУРА, ПРОГРАММНОЕ И АППАРАТНОЕ ОБЕСПЕЧЕНИЕ ПРЕДОСТАВЛЯЕТСЯ «КАК ЕСТЬ», СО ВСЕМИ ОШИБКАМИ И НЕТОЧНОСТЯМИ, НИКВИЗИОН НЕ ДАЕТ НИКАКИХ ГАРАНТИЙ, ЯВНЫХ ИЛИ ПОДРАЗУМЕВАЕМЫХ, КАСАТЕЛЬНО УДОВЛЕТВОРИТЕЛЬНОСТИ КАЧЕСТВА, СООТВЕТСТВИЯ УКАЗАННЫМ ЦЕЛЯМ И ОТСУТСТВИЯ НАРУШЕНИЙ СО СТОРОНЫ ТРЕТЬИХ ЛИЦ. НИ НИКВИЗИОН, НИ ЕГО ДИРЕКТОРА, НИ СОТРУДНИКИ ИЛИ ПРЕДСТАВИТЕЛИ НЕ НЕСУТ ОТВЕТСТВЕННОСТИ ПЕРЕД ПОТРЕБИТЕЛЕМ ЗА КАКОЙ-ЛИБО СЛУЧАЙНЫЙ ИЛИ КОСВЕННЫЙ УЩЕРБ, ВКЛЮЧАЯ УБЫТКИ ИЗ-ЗА ПОТЕРИ ПРИБЫЛИ, ПЕРЕРЫВА В ДЕЯТЕЛЬНОСТИ ИЛИ ПОТЕРИ ДАННЫХ ИЛИ ДОКУМЕНТАЦИИ, В СВЯЗИ С ИСПОЛЬЗОВАНИЕМ ДАННОГО ПРОДУКТА, ДАЖЕ ЕСЛИ НИКВИЗИОН БЫЛО ИЗВЕСТНО О ВОЗМОЖНОСТИ ТАКОГО УЩЕРБА.

ОТВЕТСТВЕННОСТЬ ЗА ИСПОЛЬЗОВАНИЕ ПРОДУКТА С ДОСТУПОМ В ИНТЕРНЕТ НЕСЕТ ПОЛЬЗОВАТЕЛЬ; НАША КОМПАНИЯ НЕ НЕСЕТ ОТВЕТСТВЕННОСТИ ЗА НЕНОРМАЛЬНУЮ РАБОТУ ОБОРУДОВАНИЯ, ПОТЕРЮ ИНФОРМАЦИИ И ДРУГИЕ ПОСЛЕДСТВИЯ, ВЫЗВАННЫЕ КИБЕР АТАКАМИ, ВИРУСАМИ ИЛИ ДРУГИМИ ИНТЕРНЕТ РИСКАМИ; ОДНАКО, НАША КОМПАНИЯ ОБЕСПЕЧИВАЕТ СВОЕВРЕМЕННУЮ ТЕХНИЧЕСКУЮ ПОДДЕРЖКУ, ЕСЛИ ЭТО НЕОБХОДИМО.

ЗАКОНЫ, РЕГУЛИРУЮЩИЕ ВИДЕОНАБЛЮДЕНИЕ, ВАРЬИРУЮТСЯ В ЗАВИСИМОСТИ ОТ СТРАНЫ. ПОЖАЛУЙСТА, ПРОВЕРЬТЕ ВСЕ СООТВЕТСТВУЮЩИЕ ЗАКОНЫ ВАШЕЙ СТРАНЫ ПЕРЕД ИСПОЛЬЗОВАНИЕМ ОБОРУДОВАНИЯ. НАША КОМПАНИЯ НЕ НЕСЕТ ОТВЕТСТВЕННОСТИ ЗА ИСПОЛЬЗОВАНИЕ ОБОРУДОВАНИЯ В НЕЗАКОННЫХ ЦЕЛЯХ.

В СЛУЧАЕ КОНФИЛИКТОВ МЕЖДУ НАСТОЯЩИМ РУКОВОДСТВОМ И ДЕЙСТВУЮЩИМ ЗАКОНОДАТЕЛЬСТВОМ, ПОСЛЕДНЕЕ ПРЕВАЛИРУЕТ.

Регулирующая информация

Информация о FCC

Соответствие FCC: Это оборудование было проверено и найдено соответствующим регламенту для цифрового устройства, применительно к части 15 Правил FCC. Данный регламент разработан для того, чтобы обеспечить достаточную защиту от вредных эффектов, возникающих при использовании оборудования в жилых помещениях. Это оборудование генерирует, использует, и может излучать радиоволны на разных частотах, и если не установлено и не используется в соответствии с инструкциями, может создавать помехи для радиосвязи. Эксплуатация данного оборудования в жилой зоне может вызвать вредные помехи, в этом случае пользователь должен будет устранить помехи за свой счёт.

Условия FCC

Это устройство соответствует регламенту для цифрового устройства применительно к части 15 Правил FCC. По которому при работе устройства необходимо выполнение следующих двух условий:

1. Данное устройство не должно создавать вредных помех.
2. Устройство должно выдерживать возможные помехи, включая и те, которые могут привести к выполнению нежелательных операций.

Соответствие стандартам ЕС



Данный продукт и, если применимо, также поставляемые принадлежности отмечены знаком "CE" и, следовательно, согласованны с европейскими стандартами, перечисленными под директивой EMC 2004/108/EC, директивой RoHS 2011/65/EU.

2012/19/EU (директива WEEE): Продукты, отмеченные данным знаком, запрещено выбрасывать в коллекторы несортированного мусора в Европейском союзе. Для надлежащей утилизации верните продукт поставщику при покупке эквивалентного нового оборудования, либо избавьтесь от него в специально предназначенных точках сбора. За

дополнительной информацией обратитесь по адресу: www.recyclethis.info.



2006/66/ЕС (директива о батареях): Данный продукт содержит батарею, которую запрещено выбрасывать в коллекторы несортированного мусора в Европейском союзе. Подробная информация о батарее изложена в документации продукта. Батарея отмечена данным значком, который может включать наименования, обозначающие содержание кадмия (Cd), свинца (Pb) или ртути (Hg). Для надлежащей утилизации возвратите батарею своему поставщику либо избавьтесь от неё в специально предназначенных точках сбора. За дополнительной информацией обратитесь по адресу: www.recyclethis.info.

Профилактические и предостерегающие советы

Перед подключением и эксплуатацией устройства, пожалуйста, обратите внимание на следующие советы:

- Убедитесь, что устройство установлено в хорошо проветриваемой, защищённой от пыли окружающей среде.
- Держите все жидкости подальше от устройства.
- Убедитесь, что условия окружающей среды соответствуют заводским спецификациям.
- Убедитесь, что устройство правильно закреплено на стойке или полке. Сильные удары или толчки устройства в результате его падения могут привести к повреждению чувствительной электроники, находящейся внутри.
- Используйте устройство в сочетании с ИБП, если это возможно.
- Выключайте питание устройства перед подключением и отключением аксессуаров и периферийных устройств.
- Используйте рекомендованные производителем HDD для данного устройства.
- Неправильное использование или замена батареи может привести к опасности взрыва. Производите замену только на такие же батареи или батареи аналогичного типа. Утилизируйте использованные батареи в соответствии с инструкциями, предоставленными изготовителем батареи.

Инструкции по технике безопасности

Обозначение	Описание
 Предупреждение	Следуйте данным правилам для предотвращения серьезных травм и смертельных случаев.
 Примечание	Следуйте мерам предосторожности, чтобы предотвратить возможные повреждения или материальный ущерб.

Обозначение	Описание
 Совет	Дополнительная информация.



Предупреждения:

- Пожалуйста, используйте заводской адаптер питания, который соответствует стандарту безопасности сверхнизкого напряжения (SELV).
- Пожалуйста, убедитесь, что питание отключено перед подключением, установкой или демонтажем устройства.
- Чтобы снизить риск возгорания или поражения электрическим током, не подвергайте продукт воздействию дождя или влаги.
- Установка должна выполняться квалифицированным специалистом и должна соответствовать всем местным стандартам.
- Если продукт не работает должным образом, обратитесь к дилеру или в ближайший сервисный центр. Не пытайтесь самостоятельно разобрать устройство. (Мы не несем ответственность за проблемы, вызванные несанкционированным ремонтом или техническим обслуживанием.)



- Не бросайте устройство и не подвергайте его ударам, воздействию сильных электромагнитных излучений. Избегайте установки на поверхности, подверженные вибрациям и встряскам.
- Не устанавливайте устройство в условиях экстремальных температур (выше 65°C или ниже -20°C)
- Обеспечьте хорошую вентиляцию.
- Не используйте во влажной среде.
- Не используйте во взрывоопасной среде.
- Держите устройство в чистоте и сухости.
- Избегайте оголенных электрических проводов.

Содержание

ГЛАВА 1	ОПИСАНИЕ ПРОДУКТА	3
1.1	ОБЗОР	3
1.2	ФУНКЦИИ ПРОДУКТА	3
ГЛАВА 2	ВНЕШНИЙ ВИД	5
ГЛАВА 3	ПОДКЛЮЧЕНИЕ КЛЕММ	7
3.1	ПОДКЛЮЧЕНИЕ КЛЕММ АСТ-С101	7
3.2	ОПИСАНИЕ КЛЕММ АСТ-С102	10
3.3	ОПИСАНИЕ КЛЕММ АСТ-С104	14
ГЛАВА 4	ПОДКЛЮЧЕНИЕ ВНЕШНИХ УСТРОЙСТВ	19
4.1	ПОДКЛЮЧЕНИЕ СЧИТЫВАТЕЛЯ КАРТ	19
4.2	УСТАНОВКА ДВЕРНОГО ЗАМКА	20
4.2.1	<i>Установка катодного замка</i>	<i>20</i>
4.2.2	<i>Установка анодного замка</i>	<i>21</i>
4.3	ПОДКЛЮЧЕНИЕ ВНЕШНИХ ТРЕВОЖНЫХ УСТРОЙСТВ	22
4.4	СХЕМА ПОДКЛЮЧЕНИЯ ДВЕРНОЙ КНОПКИ	23
4.5	ПОДКЛЮЧЕНИЕ МАГНИТНОГО ДАТЧИКА	23
4.6	ПОДКЛЮЧЕНИЕ ИСТОЧНИКА ПИТАНИЯ	24
ГЛАВА 5	НАСТРОЙКИ	25
5.1	ИНИЦИАЛИЗАЦИЯ ОБОРУДОВАНИЯ	25
5.2	НО/НЗ РЕЛЕЙНЫЙ ВЫХОД	26
5.2.1	<i>Релейный выход дверного замка</i>	<i>26</i>
5.2.2	<i>Состояние релейного выхода тревоги</i>	<i>26</i>
ГЛАВА 6	АКТИВАЦИЯ ПАНЕЛИ УПРАВЛЕНИЯ	29
6.1	АКТИВАЦИЯ ПРИ ПОМОЩИ ПО SADP	29
6.2	АКТИВАЦИЯ ПРИ ПОМОЩИ КЛИЕНТСКОГО ПО	31

ГЛАВА 7	КЛИЕНТСКИЕ ОПЕРАЦИИ	35
7.1	ОБЗОР СИСТЕМЫ КОНТРОЛЯ ДОСТУПА	35
7.1.1	<i>Описание</i>	<i>35</i>
7.1.2	<i>Поток конфигурации</i>	<i>36</i>
7.2	УПРАВЛЕНИЕ УСТРОЙСТВОМ	37
7.2.1	<i>Управление контроллером</i>	<i>37</i>
7.2.2	<i>Управление точками контроля доступа</i>	<i>52</i>
7.3	УПРАВЛЕНИЕ РАЗРЕШЕНИЯМИ	57
7.3.1	<i>Управление людьми</i>	<i>57</i>
7.3.3	<i>Управление картами</i>	<i>62</i>
7.3.4	<i>Шаблон расписания</i>	<i>68</i>
7.3.5	<i>Управление состоянием двери</i>	<i>76</i>
7.3.6	<i>Конфигурация взаимодействия</i>	<i>81</i>
7.3.7	<i>Конфигурация разрешений доступа</i>	<i>88</i>
7.3.8	<i>Управление посещаемостью</i>	<i>96</i>
7.3.9	<i>Расширенные функции</i>	<i>130</i>
7.4	ПРОВЕРКА СОСТОЯНИЯ И СОБЫТИЙ	144
7.4.1	<i>Мониторинг состояния</i>	<i>144</i>
7.4.10	<i>События контроля доступа</i>	<i>149</i>
7.4.11	<i>Поиск событий</i>	<i>150</i>
7.5	ОБСЛУЖИВАНИЕ СИСТЕМЫ	152
7.5.1	<i>Управление записями журнала</i>	<i>152</i>
7.5.12	<i>Конфигурация системы</i>	<i>160</i>

Глава 1 Описание продукта

1.1 Обзор

АСТ-С10Х - мощные и стабильные контроллеры доступа, использующие логическую архитектуру. АСТ-С10Х разработаны с сетевым интерфейсом TCP/IP и его сигнал обрабатывается специальным шифрованием, может быть запущен в оффлайн режиме. Также поддерживается функция защиты от несанкционированного доступа.

1.2 Функции продукта

- Контроллер доступа оснащен 32-х битным высокоскоростным процессором
- Поддерживает связь TCP/IP с самоадаптивным сетевым интерфейсом. Данные специально зашифрованы, чтобы решить проблему утечки конфиденциальной информации
- Поддержка распознавания и хранения номера карты с максимальной длиной 20 символов
- Контроллер доступа может хранить 10 тысяч действительных карт и 50 тысяч записей о проводке карты
- Поддержка функции открытия при помощи первой карты, супер карты и функции супер пароля, функции онлайн обновления и дистанционного управления дверьми
- Поддержка Wiegand интерфейса для доступа считывателя карт. Wiegand интерфейс поддерживает W26, W34 и легко совместим со сторонними устройствами для считывания карт с интерфейсом Wiegand
- Поддержка различных типов карт, таких как нормальная/ отключенная/ в «черном» списке/ патрульная/ гостевая/ принудительная/ супер карта и т.д.
- Различные индикаторы для отображения различных состояний

- Поддержка синхронизации времени при помощи NTP, вручную или автоматически
- Поддержка функции хранения записей, когда устройство находится оффлайн и функции тревоги недостаточной памяти для хранения
- Контроллер доступа имеет функцию watchdog
- Данные могут быть сохранены навсегда после отключения контроллера доступа
- Поддержка привязки вх./вых., привязки событий
- Поддержка тревоги оффлайн событий превышающих 90%

Глава 2 Внешний вид

Описание компонентов

Схема компонентов контроллера доступа

Возьмем АСТ-С104 в качестве примера, схема компонентов контроллера доступа представлена ниже.



Рисунок 2-1-1 Схема компонентов контроллера доступа АСТ-С104

Таблица 2-1 Описание компонентов АСТ-С10Х

№	Описание компонентов		
	АСТ-С101	АСТ-С102	АСТ-С104
1	Индикатор дверного замка 1	Индикатор дверного замка 1/2	Индикатор дверного замка 1/2/3/4
2	Индикатор питания		
3	Индикатор сети		
4	Переключатель для восстановления заводских настроек		
5	Индикатор работы		
6	Индикатор тревожного выхода		
7	Переключатель тревожного выхода (НО/НЗ)		

Глава 3 Подключение клемм

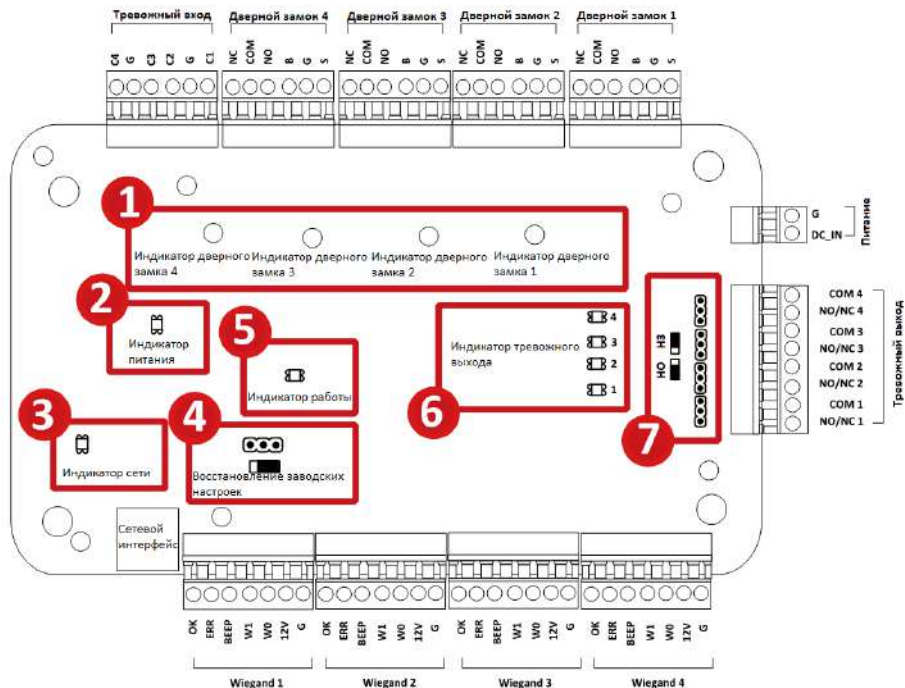
3.1 Подключение клемм АСТ-С101



Рисунок 3-1 Клеммы АСТ-С101

Таблица 3-1 Описание клемм АСТ-С101

№	АСТ-С101		
A1	Питание	GND	DC12В общий
A2		+12V	Вход DC12В
A3	Дверь	NC	Контактный выход дверного замка
A4		COM	
A5		NO	
A6		BUTTON	Вход кнопки двери
A7		GND	Общий
A8		SENSOR	Магнитный датчик двери
B1	Тревожный выход	COM	Релейный выход тревоги («Сухой контакт»)
B2		NO/NC	
B3	Тревожный вход	GND	Заземление
B4		IN	Тревожный вход
B5	Wiegand считыватель карт 1	OK	Индикатор выхода управления считывателя карт (Выход действительной карты)
B6		ERR	Индикатор выхода управления считывателя карт (Выход недействительной карты)
B7		BZ	Выход управления зуммером считывателя карт
B8		W1	Интерфейс подключения Wiegand Data1
B9		W0	Интерфейс подключения Wiegand Data0
B10		PWR	Выход питания считывателя карт
B11		GND	
B12	Wiegand считыватель карт 2	OK	Индикатор выхода управления считывателя карт (Выход действительной карты)

№	АСТ-С101		
B13		ERR	Индикатор выхода управления считывателя карт (Выход недействительной карты)
B14		BZ	Выход управления зуммером считывателя карт
B15		W1	Интерфейс подключения Wiegand Data1
B16		W0	Интерфейс подключения Wiegand Data0
B17		PWR	Выход питания считывателя карт
B18		GND	

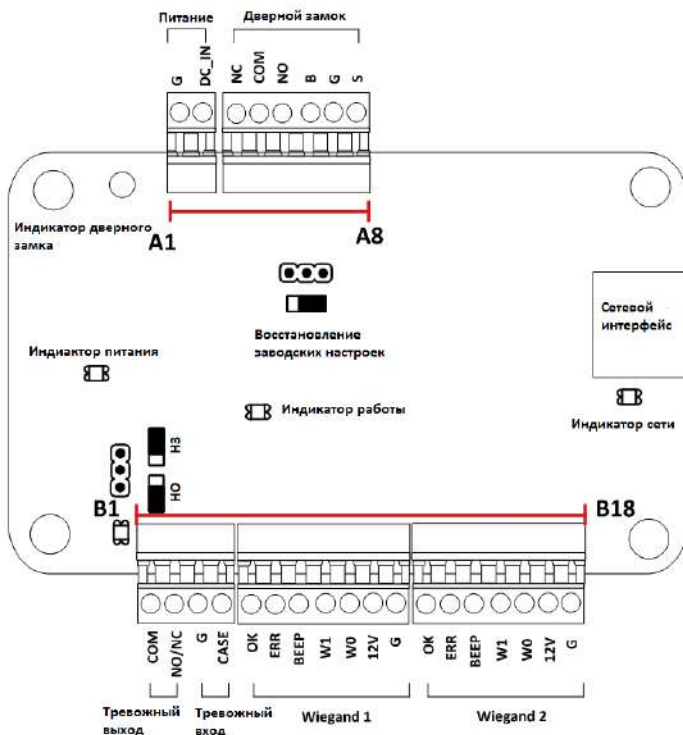
3.2 Описание клемм АСТ-С102



Рисунок 3-2 Клеммы АСТ-С102

Таблица 3-2 Описание клемм АСТ-С102

№	АСТ-С102		
A1	Тревожный вход	IN2	Тревожный вход 2
A2		GND	Общий
A3		IN1	Тревожный вход 1
B1	Дверь 2	NC	Релейный выход дверного замка («Сухой контакт»)
B2		COM	
B3		NO	
B4		BUTTON	Вход кнопки двери
B5		GND	Общий

№	АСТ-С102		
B6		SENSOR	Магнитный датчик двери
B7	Дверь 1	NC	Релейный выход дверного замка («Сухой контакт»)
B8		COM	
B9		NO	
B10		BUTTON	Вход кнопки двери
B11		GND	Общий
B12		SENSOR	Магнитный датчик двери
D1		Питание	GND
D2	+12V		Вход DC12В
E1	Тревожный выход	COM2	Релейный выход тревоги 2 («Сухой контакт»)
E2	2	NO/NC2	
E3	Тревожный выход	COM1	Релейный выход тревоги 1 («Сухой контакт»)
E4	1	NO/NC1	
C1	Wiegand считыватель карт 1	OK	Индикатор выхода управления считывателя карт (Выход действительной карты)
C2		ERR	Индикатор выхода управления считывателя карт (Выход недействительной карты)
C3		BZ	Выход управления зуммером считывателя карт
C4		W1	Интерфейс подключения Wiegand Data1
C5		W0	Интерфейс подключения Wiegand Data0
C6		PWR	Выход питания считывателя карт
C7		GND	
C8	Wiegand считыватель карт 2	OK	Индикатор выхода управления считывателя карт (Выход действительной карты)

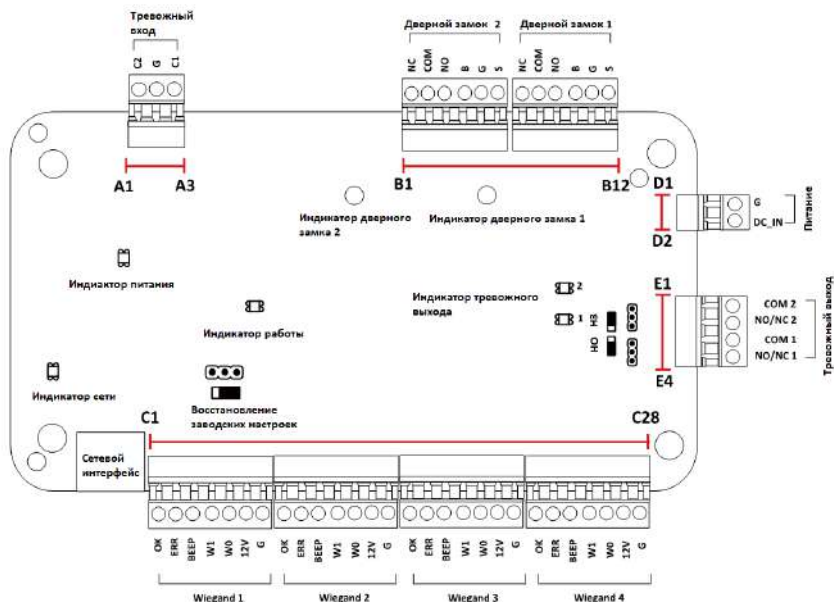
№	АСТ-С102		
С9		ERR	Индикатор выхода управления считывателя карт (Выход недействительной карты)
С10		BZ	Выход управления зуммером считывателя карт
С11		W1	Интерфейс подключения Wiegand Data1
С12		W0	Интерфейс подключения Wiegand Data0
С13		PWR	Выход питания считывателя карт
С14		GND	
С15		Wiegand считыватель карт 3	OK
С16	ERR		Индикатор выхода управления считывателя карт (Выход недействительной карты)
С17	BZ		Выход управления зуммером считывателя карт
С18	W1		Интерфейс подключения Wiegand Data1
С19	W0		Интерфейс подключения Wiegand Data0
С20	PWR		Выход питания считывателя карт
С21	GND		
С22	Wiegand считыватель карт 4	OK	Индикатор выхода управления считывателя карт (Выход действительной карты)
С23		ERR	Индикатор выхода управления считывателя карт (Выход недействительной карты)
С24		BZ	Выход управления зуммером считывателя карт

№	АСТ-С102		
С25		W1	Интерфейс подключения Wiegand Data1
С26		W0	Интерфейс подключения Wiegand Data0
С27		PWR	Выход питания считывателя карт
С28		GND	

3.3 Описание клемм АСТ-С104



Рисунок 3-3 Клеммы АСТ-С104

Таблица 3-3 Описание клемм АСТ-С104

№	АСТ-С104		
A1	Тревожный вход	IN4	Тревожный вход 4
A2		GND	Общий
A3		IN3	Тревожный вход 3
A4		IN2	Тревожный вход 2
A5		GND	Общий
A6		IN1	Тревожный вход 1

№	АСТ-С104		
A7	Дверь 4	NC	Релейный выход дверного замка («Сухой контакт»)
A8		COM	
A9		NO	
A10		BUTTON	Вход кнопки двери
A11		GND	Общий
A12		SENSOR	Магнитный датчик двери
A13	Дверь 3	NC	Релейный выход дверного замка («Сухой контакт»)
A14		COM	
A15		NO	
A16		BUTTON	Вход кнопки двери
A17		GND	Общий
A18		SENSOR	Магнитный датчик двери
A19	Дверь 2	NC	Релейный выход дверного замка («Сухой контакт»)
A20		COM	
A21		NO	
A22		BUTTON	Вход кнопки двери
A23		GND	Общий
A24		SENSOR	Магнитный датчик двери
A25	Дверь 1	NC	Релейный выход дверного замка («Сухой контакт»)
A26		COM	
A27		NO	
A28		BUTTON	Вход кнопки двери
A29		GND	Общий
A30		SENSOR	Магнитный датчик двери
B1	Wiegand считыватель карт 1	OK	Индикатор выхода управления считывателя карт (Выход действительной карты)

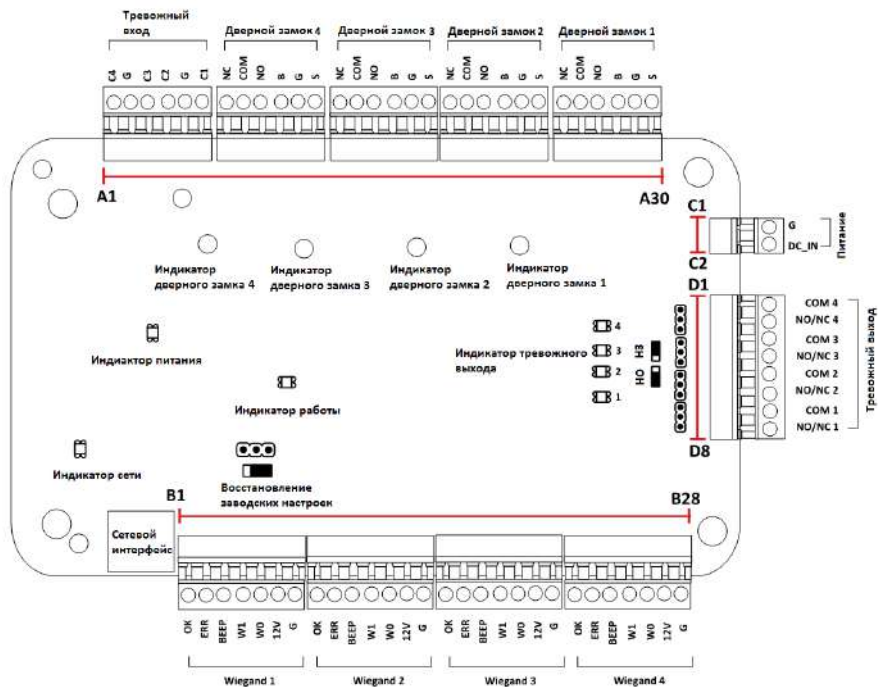
№	АСТ-С104		
В2		ERR	Индикатор выхода управления считывателя карт (Выход недействительной карты)
В3		BZ	Выход управления зуммером считывателя карт
В4		W1	Интерфейс подключения Wiegand Data1
В5		W0	Интерфейс подключения Wiegand Data0
В6		PWR	Выход питания считывателя карт
В7		GND	
В8		Wiegand считыватель карт 2	OK
В9	ERR		Индикатор выхода управления считывателя карт (Выход недействительной карты)
В10	BZ		Выход управления зуммером считывателя карт
В11	W1		Интерфейс подключения Wiegand Data1
В12	W0		Интерфейс подключения Wiegand Data0
В13	PWR		Выход питания считывателя карт
В14	GND		
В15	Wiegand считыватель карт 3		OK

№	АСТ-С104		
В16		ERR	Индикатор выхода управления считывателя карт (Выход недействительной карты)
В17		BZ	Выход управления зуммером считывателя карт
В18		W1	Интерфейс подключения Wiegand Data1
В19		W0	Интерфейс подключения Wiegand Data0
В20		PWR	Выход питания считывателя карт
В21		GND	
В22		Wiegand считыватель карт 4	OK
В23	ERR		Индикатор выхода управления считывателя карт (Выход недействительной карты)
В24	BZ		Выход управления зуммером считывателя карт
В25	W1		Интерфейс подключения Wiegand Data1
В26	W0		Интерфейс подключения Wiegand Data0
В27	PWR		Выход питания считывателя карт
В28	GND		
С1	Питание		GND
С2		+12V	Вход DC12В
D1	Тревожный выход 4	COM4	Релейный выход тревоги 4 («Сухой контакт»)
D2		NO/NC4	

№	АСТ-С104		
D3	Тревожный выход 3	COM3	Релейный выход тревоги 3 («Сухой контакт»)
D4		NO/NC3	
D5	Тревожный выход 2	COM2	Релейный выход тревоги 2 («Сухой контакт»)
D6		NO/NC2	
D7	Тревожный выход 1	COM1	Релейный выход тревоги 1 («Сухой контакт»)
D8		NO/NC1	



- Аппаратный интерфейс тревожного входа нормально открыт по умолчанию. Поэтому допускается только нормально открытый сигнал. Он может быть связан с зуммером считывателя карт и контроллером доступа, релейным выходом тревоги и релейным выходом открытой двери.
- Для контроллера доступа одной двери Wiegand считыватели карт 1 и 2 соответственно относятся к входным и выходным считывателям карт двери 1. Для контроллера доступа двух дверей Wiegand считыватели карт 1 и 2 соответственно относятся к входным и выходным считывателям карт двери 1, Wiegand считыватели карт 3 и 4 соответственно относятся к входным и выходным считывателям карт двери 2. Для контроллера доступа одной двери Wiegand считыватели карт 1, 2, 3 и 4 соответственно относятся к входным считывателям карт дверей 1, 2, 3, и 4.

Глава 4 Подключение внешних устройств

4.1 Подключение считывателя карт



Рисунок 4-1 Схема подключения Wiegand считывателя карт



Вы должны подключить клеммы OK/ERR/BZ, если используете контроллер доступа для управления светодиодом и зуммером Wiegand считывателя карт.

Для считывателей карт 1800 серии схема подключения представлена ниже.

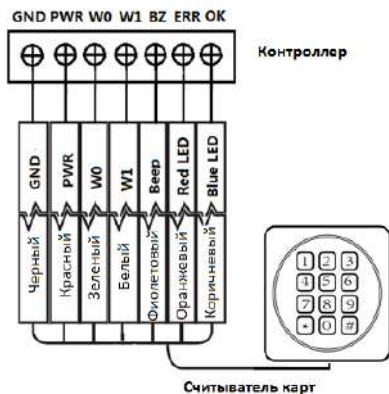

Рисунок 4-2 Схема подключения считывателя карт 1800 серии

4.2 Установка дверного замка

4.2.1 Установка катодного замка

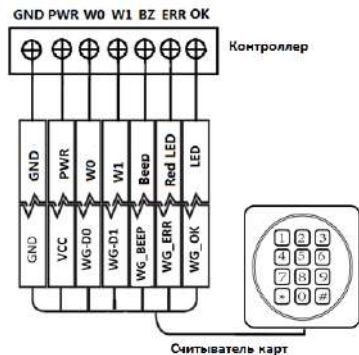

Рисунок 4-3 Схема подключения катодного замка

4.2.2 Установка анодного замка

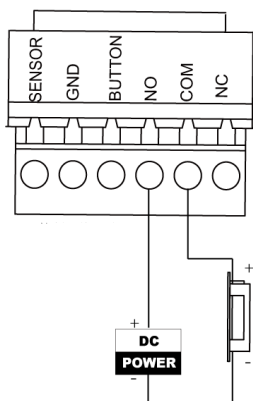

Рисунок 4-4 Схем подключения анодного замка

4.3 Подключение внешних тревожных устройств

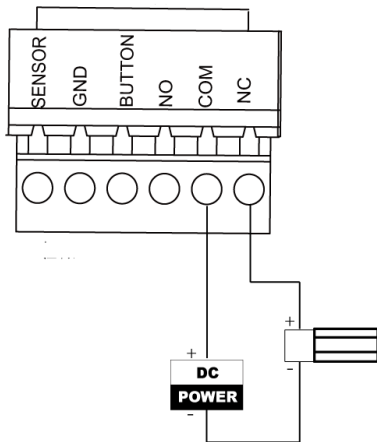

Рисунок 4-5 Подключение внешнего тревожного устройства

4.4 Схема подключения дверной кнопки

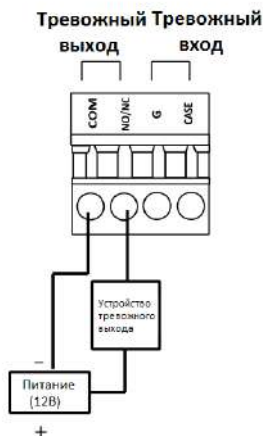

Рисунок 4-6 Подключение дверной кнопки

4.5 Подключение магнитного датчика

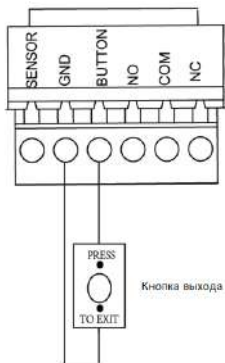

Рисунок 4-7 Подключение магнитного датчика

4.6 Подключение источника питания

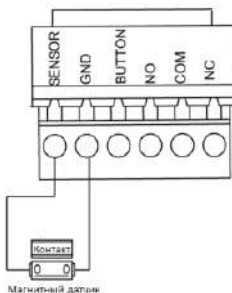

Рисунок 4-8 Подключение источника питания

Глава 5 Настройки

5.1 Инициализация оборудования

Шаги:

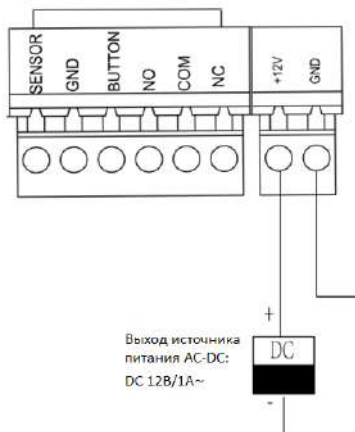
1. Переместите переключатель из положения **Normal** («Нормальное») в **Initial** («Начальное»).
2. Отключите питание и перезапустите контроллер доступа, зуммер контроллера издаст долгое предупреждение.
3. После остановки зуммера, переместите переключатель в положение **Normal** («Нормальное»).
4. Отключите питание и перезапустите контроллер доступа.



Рисунок 5-1 Инициализация



Инициализация аппаратного обеспечения приведет к восстановлению всех параметров по умолчанию, и все события устройства будут уничтожены.

5.2 НО/НЗ релейный выход

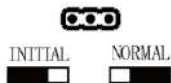
5.2.1 Релейный выход дверного замка

Состояние – нормально открытый релейный выход замка



Рисунок 5-2 Состояние – Нормально открытый

Состояние – нормально закрытый релейный выход замка

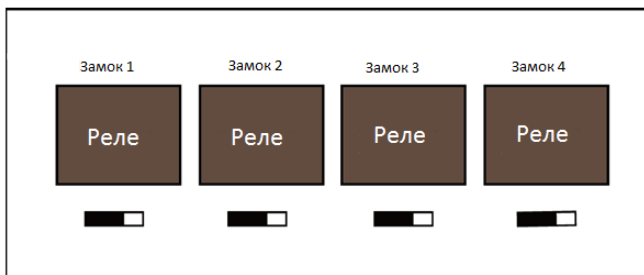

Рисунок 5-3 Состояние – Нормально закрытый

5.2.2 Состояние релейного выхода тревоги

Нормально открытый релейный выход тревоги

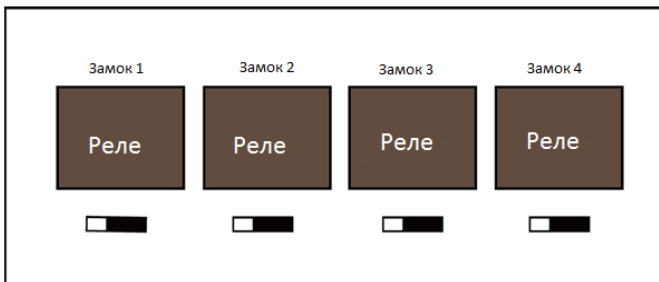

Рисунок 5-4 Нормально открытый релейный выход тревоги

Нормально закрытый релейный выход тревоги

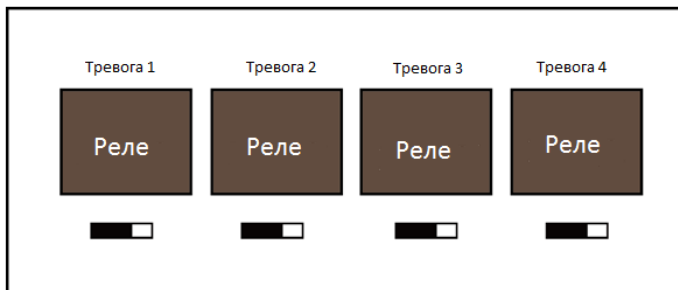

Рисунок 5-5 Нормально закрытый релейный выход тревоги

Рабочий поток программного обеспечения

Подробную информацию смотрите в руководстве пользователя клиентского программного обеспечения.

Смотрите следующую схему рабочего потока:

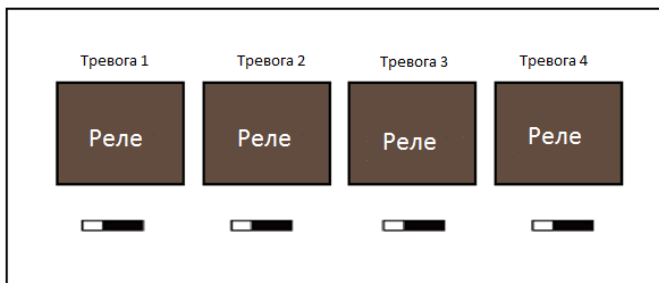

Рисунок 5-6 Схема рабочего потока ПО

Глава 6 Активация панели управления

Цель:

Вам необходимо активировать панель управления перед ее использованием.

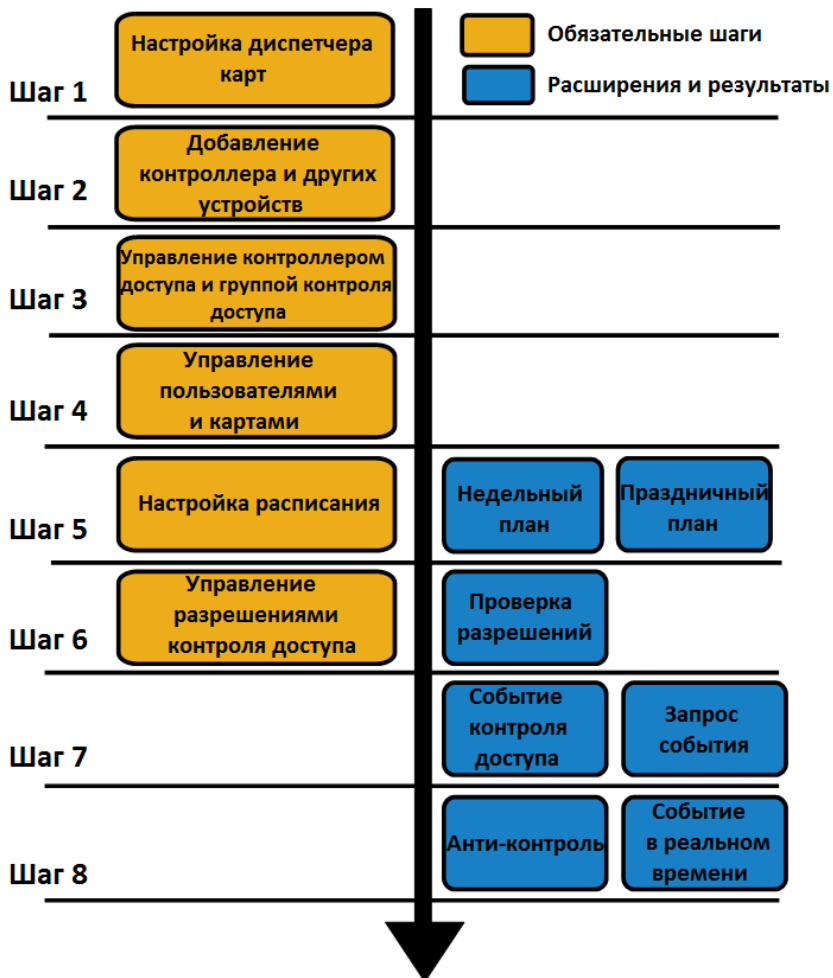
Поддерживается активация через SADP и при помощи клиентского ПО.

6.1 Активация при помощи ПО SADP

Программное обеспечение SADP используется для обнаружения онлайн устройств, активации устройств и сброса пароля.

Получите программное обеспечение SADP с прилагаемого диска или официального сайта и установите SADP в соответствии с подсказками.

Выполните следующие шаги для активации панели управления.

Шаги:

1. Запустите ПО SADP для поиска онлайн устройств.
2. Проверьте статус устройства в списке устройств и выберите неактивное устройство.

Контроллер доступа серии АСТ-С10Х · Руководство пользователя

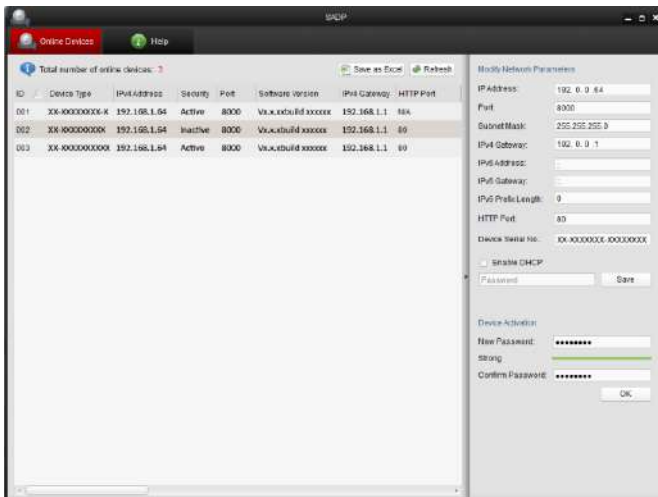

3. Создайте пароль, введите его в поле **password** («пароль») и подтвердите пароль в поле **confirm** («подтверждение»).



РЕКОМЕНДУЕТСЯ ИСПОЛЬЗОВАТЬ НАДЕЖНЫЙ ПАРОЛЬ –

Настоятельно рекомендуется использовать надежный пароль (не менее 8 символов, включая буквы верхнего регистра, буквы нижнего регистра, цифры и специальные символы). Также рекомендуется регулярно обновлять пароль. Ежемесячная или еженедельная смена пароля позволит сделать использование продукта безопасным.

4. Нажмите **OK** для сохранения пароля.
Вы можете проверить, завершена ли активация во всплывающем окне. Если произошла ошибка активации, пожалуйста, убедитесь, что пароль отвечает требованиям и повторите попытку.
5. Измените IP-адрес устройства так, чтобы он был в той же подсети, к

Контроллер доступа серии АСТ-С10Х · Руководство пользователя

которой подключен Ваш компьютер, вручную или, поставив галочку **Enable DHCP** («Включить DHCP»).

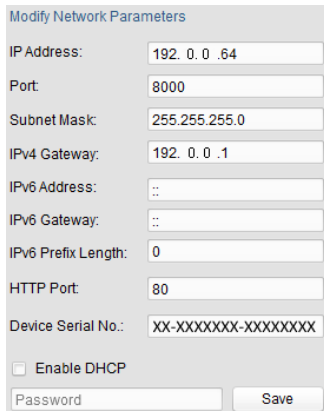

Modify Network Parameters

IP Address: 192.0.0.64

Port: 8000

Subnet Mask: 255.255.255.0

IPv4 Gateway: 192.0.0.1

IPv6 Address: ::

IPv6 Gateway: ::

IPv6 Prefix Length: 0

HTTP Port: 80

Device Serial No.: XX-XXXXXXXX-XXXXXXXX

Enable DHCP

Password Save

- Введите пароль и нажмите кнопку **Save** («Сохранить») для того, чтобы изменить IP-адрес.

6.2 Активация при помощи клиентского ПО

Клиентское программное обеспечение является универсальным программным обеспечением для управления видеонаблюдением для нескольких видов устройств.

Получите клиентское программное обеспечение с прилагаемого диска или на официальном сайте и установите программное обеспечение в соответствии с подсказками. Выполните следующие действия для активации панели управления.

Контроллер доступа серии АСТ-С10Х · Руководство пользователя

Шаги:

1. Запустите клиентское программное обеспечение, появится панель управления программным обеспечением, как показано на рисунке ниже.



2. Нажмите иконку **Access Control** («Контроль доступа») для входа в панель управления.

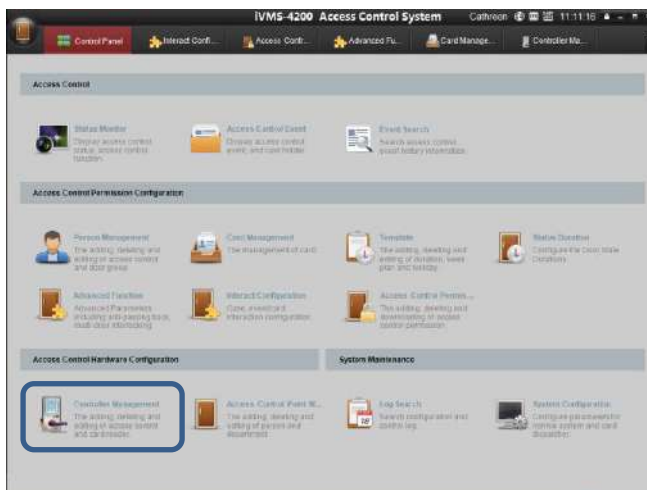

3. Нажмите иконку **Controller Management** («Управление контроллером») для входа в меню управления терминалом контроля доступа как показано на рисунке ниже.

Контроллер доступа серии АСТ-С10Х · Руководство пользователя

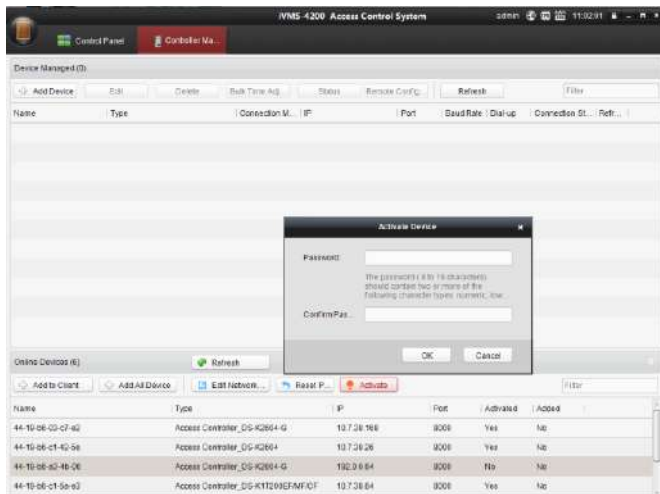

4. Проверьте статус устройства в списке устройств и выберите неактивное устройство.
5. Нажмите на кнопку **Activate** («Активация») для вызова интерфейса активации.



6. Создайте пароль, введите его в поле **password** («пароль») и подтвердите пароль в поле **confirm** («подтверждение»).

**РЕКОМЕНДУЕТСЯ ИСПОЛЬЗОВАТЬ НАДЕЖНЫЙ ПАРОЛЬ** –

Настоятельно рекомендуется использовать надежный пароль (не менее 8 символов, включая буквы верхнего регистра, буквы нижнего регистра, цифры и специальные символы). Также рекомендуется регулярно обновлять пароль. Ежемесячная или еженедельная смена пароля позволит сделать использование продукта безопасным.

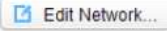

7. Нажмите **ОК** для начала активации.
8. Нажмите кнопку  **Edit Network...** («Изменить сетевые параметры») для появления всплывающего меню изменения сетевых параметров.
9. Измените IP-адрес устройства так, чтобы он был в той же подсети, к которой подключен Ваш компьютер, вручную или, поставив галочку **Enable DHCP** («Включить DHCP»).
10. Введите пароль для сохранения изменений.

Глава 7 Клиентские операции

7.1 Обзор системы контроля доступа

7.1.1 Описание

Система контроля доступа – это система конфигурации разрешений доступа дверей. Она предоставляет множество функций, включая управление контроллером доступа, управление людьми/картами, настройку разрешений, управление статусом дверей, поиск событий и т.д.

В этом руководстве пользователя описываются действия, настройки и шаги по работе с Системой контроля доступа. Для обеспечения правильности использования и стабильности системы, пожалуйста, ознакомьтесь с приведенным ниже содержанием и внимательно прочитайте руководство перед установкой и эксплуатацией.

7.1.2 Поток конфигурации

Обратитесь к следующей блок-схеме для ознакомления с порядком конфигурации.

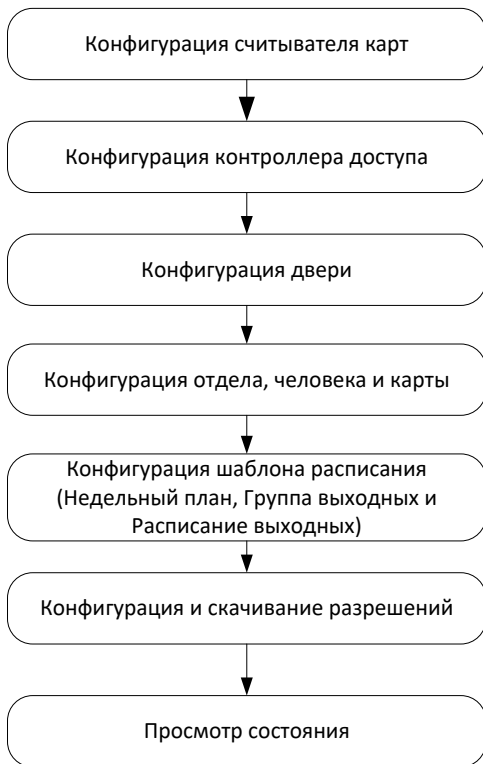

7.2 Управление устройством

7.2.1 Управление контроллером

Представление интерфейса

Нажмите иконку



для перехода в меню

управления контроллером.

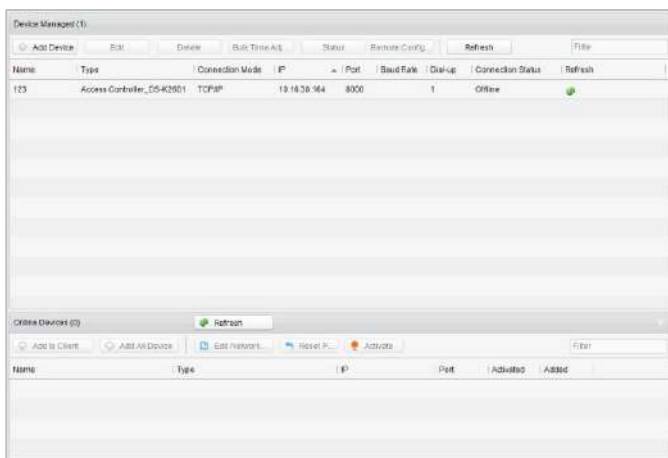

Интерфейс делится на 2 части: управление устройством и детекция онлайн устройств.

Управление устройством:

Контроллер доступа серии АСТ-С10Х · Руководство пользователя

Управляйте устройствами контроля доступа, включая функции добавления, редактирования, удаления и пакетной синхронизации времени.

Детекция онлайн устройств:

Автоматическое обнаружение онлайн устройств, находящихся в одной подсети с сервером контроля доступа. Обнаруженные устройства могут быть легко добавлены на сервер.



Клиент управления может управлять максимум 100 контроллерами доступа.

Управление устройством

Добавление контроллера

Шаги:

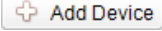
1. Нажмите кнопку  («Добавить устройство») для входа в меню добавления контроллера доступа.

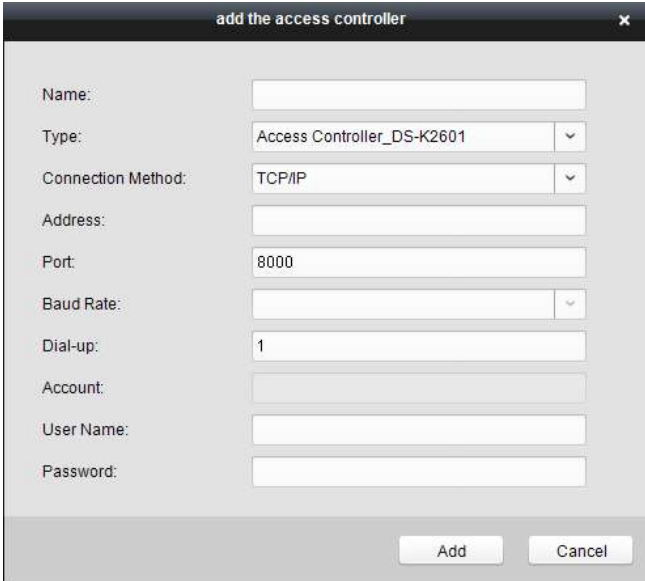

add the access controller

Name:

Type:

Connection Method:

Address:

Port:

Baud Rate:

Dial-up:

Account:

User Name:

Password:

Add Cancel

2. Введите имя устройства.
 3. Выберите тип контроллера доступа из выпадающего списка.
 4. Выберите **connection mode** («режим подключения») из выпадающего списка: **TCP/IP**, **COM port** («COM порт») или **Ehome**.
- TCP/IP:** Подключение устройства по сети.

Контроллер доступа серии АСТ-С10Х · Руководство пользователя

Ehome: Подключение устройства при помощи протокола Ehome.

5. Установите параметры подключаемого устройства.

Если вы выбрали подключение устройства по сети, вам необходимо ввести IP-адрес и № порта устройства, и установить в поле **Dial-up** значение **1**.

Если вы выбрали подключение при помощи протокола Ehome, вы должны ввести данные учетной записи.

6. Нажмите кнопку  («Добавить») для завершения добавления.

Вы можете нажать **Status** («Статус») для проверки подробной информации о контроллере, и нажать **Remote Configuration** («Удаленная конфигурация») для настройки контроллера.

Редактирование устройства (Основная информация)

Цель:

После добавления устройства некоторые дополнительные параметры могут быть сконфигурированы в интерфейсе редактирования устройства, например, скачивание аппаратных параметров, чтение аппаратных параметров, синхронизация времени, настройка точки доступа и т. д.

Шаги:

1. В списке устройств нажмите кнопку **Edit** («Изменить») для редактирования информации выбранного добавленного устройства.

Контроллер доступа серии АСТ-С10Х · Руководство пользователя

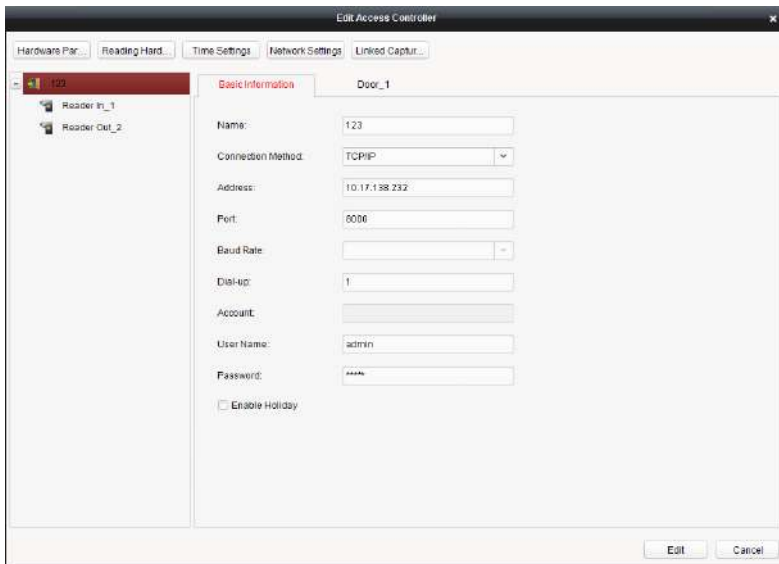

2. Отредактируйте основные параметры устройства, те же самые, которые указывались при добавлении устройства.
3. (Опционально) Поставьте галочку **Enable Holiday** («Включить выходной») для включения параметров выходного при скачивании разрешений.
4. Нажмите кнопку **Edit** («Изменить») для завершения редактирования.
5. Нажмите кнопку **Hardware Parameters Downloading** («Скачивание аппаратных параметров») для скачивания обновленных параметров в локальную память устройства.

Контроллер доступа серии АСТ-С10Х · Руководство пользователя

Редактирование устройства (Информации о двери)

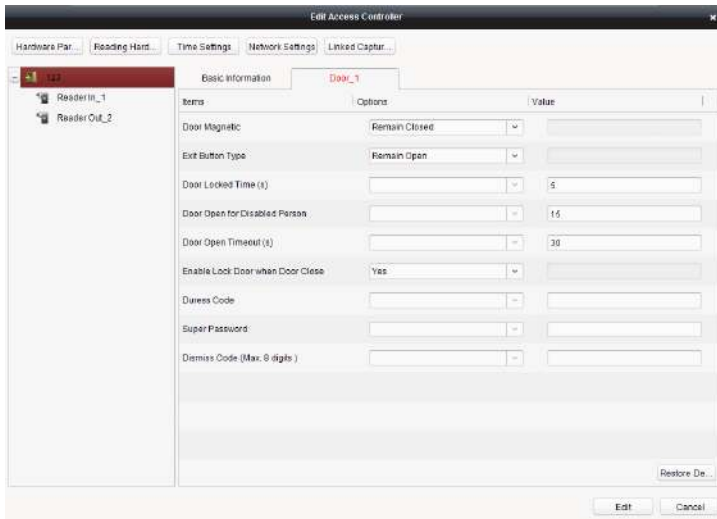

Шаги:

1. В меню редактирования нажмите вкладку **Door_1** («Дверь_1») для редактирования информации выбранной двери.
 - 1) **Door Magnetic** («Магнитная дверь»): Магнитная дверь находится в состоянии **Remain Closed** («Оставить закрытой») (Исключая особые условия).
 - 2) **Exit Button Type** («Тип кнопки выхода»): Кнопка выхода находится в состоянии **Remain Open** («Оставить открытой») (Исключая особые условия).
 - 3) **Door Locked Time(s)** («Время блокировки двери (с)»): После проводки обычной карты или действия реле, таймер для блокировки двери начнет работу.

Контроллер доступа серии АСТ-С10Х · Руководство пользователя

- 4) **Door Open for Disabled Person** («Открытие двери для инвалида»):
Магнитная дверь может быть настроена с необходимой задержкой, которая произойдет после того, как инвалид проведет своей картой.
 - 5) **Door Open Timeout(s)** («Тайм-аут открытого состояния двери»):
Может быть запущена тревога, если дверь не была закрыта.
 - 6) **Enable Lock Door when Door Close** («Включить блокировку двери при закрытии двери»): Эта функция еще не поддерживается.
 - 7) **Duress Code** («Принудительный код»): Дверь может быть открыта при помощи ввода принудительного кода. В тоже время система контроля доступа может сообщить о принудительном событии.
 - 8) **Super Password** («Супер пароль»): Конкретный человек может открыть дверь, введя супер пароль.
2. Нажмите **Restore Default Value** («Восстановить значение по умолчанию») для восстановления всех параметров до значений по умолчанию.
 3. Нажмите кнопку **Edit** («Изменить») для сохранения параметров.
 4. Нажмите кнопку **Hardware Parameters Downloading** («Скачивание аппаратных параметров») для скачивания обновленных параметров в локальную память устройства.

Редактирование устройства (Информация считывателя карт)

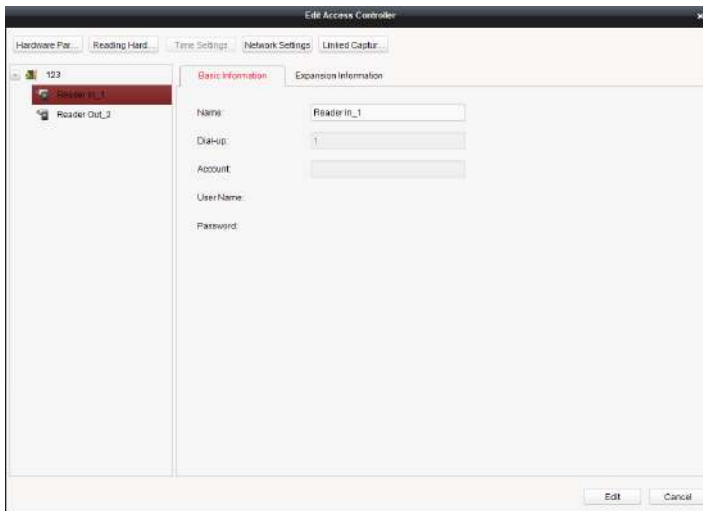

Шаги:

1. В списке устройств выберите имя считывателя карт для входа в меню редактирования информации считывателя карт.
2. Нажмите кнопку **Basic Information** («Основная информация») для редактирования основной информации о считывателе карт.
3. Нажмите кнопку **Expansion Information** («Расширенная информация») для редактирования расширенной информации о считывателе карт.
4. Нажмите кнопку **Edit** («Изменить») для сохранения параметров.
5. Нажмите кнопку **Hardware Parameters Downloading** («Скачивание аппаратных параметров») для скачивания обновленных параметров в локальную память устройства.

Контроллер доступа серии АСТ-С10Х · Руководство пользователя

Удаление устройства**Шаги:**

1. В списке устройств выберите устройство, нажав на него, или выберите несколько устройств при помощи кнопки *Ctrl* на клавиатуре.
2. Нажмите кнопку  («Удалить») для удаления выбранных устройств.
3. Нажмите кнопку **OK** во всплывающем окне подтверждения удаления устройств.

**Массовая синхронизация времени****Шаги:**

1. В списке устройств выберите устройство, нажав на него, или выберите несколько устройств при помощи кнопки *Ctrl* на клавиатуре.
2. Нажмите кнопку **Bulk Time Adjustment** («Массовая регулировка времени») для начала синхронизации времени.

В правом нижнем углу экрана появится окно сообщения, когда синхронизация времени будет завершена.

Статус

В списке устройств вы можете нажать кнопку **Status** («Статус») для

Контроллер доступа серии АСТ-С10Х · Руководство пользователя

просмотра статуса.

- 1) **Door Status** («Статус двери»): Статус подключенной двери.
- 2) **Host Status** («Статус хоста»): Статус хоста, включая напряжение питания аккумуляторной батареи, состояние источника питания устройства и состояние защиты хоста от тампинга.
- 3) **Card Reader Status** («Статус считывателя карт»): Статус считывателя карт.
- 4) **Alarm Input Status** («Статус тревожного входа»): Статус тревожного входа каждого порта.
- 5) **Alarm Output Status** («Статус тревожного выхода»): Статус тревожного выхода каждого порта.
- 6) **Event Sensor Status** («Статус сенсора события»): Статус события для каждого порта.

Удаленная конфигурация

В списке устройств вы можете нажать кнопку **Remote Configuration** («Удаленная конфигурация») для входа в меню удаленной конфигурации. В этом меню вы можете установить параметры доступа, включить функцию детекции лиц и др.

Контроллер доступа серии АСТ-С10Х · Руководство пользователя

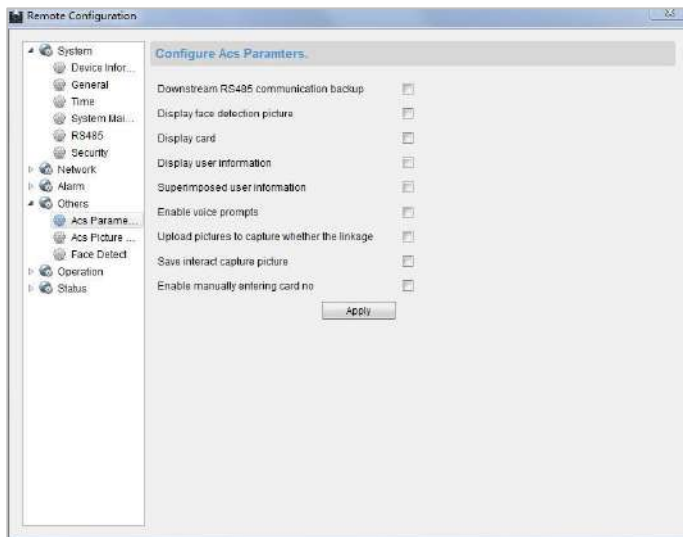

Сетевые настройки

Цель:

В меню сетевых настроек можно настроить сетевые параметры устройства.

Настройки режима загрузки

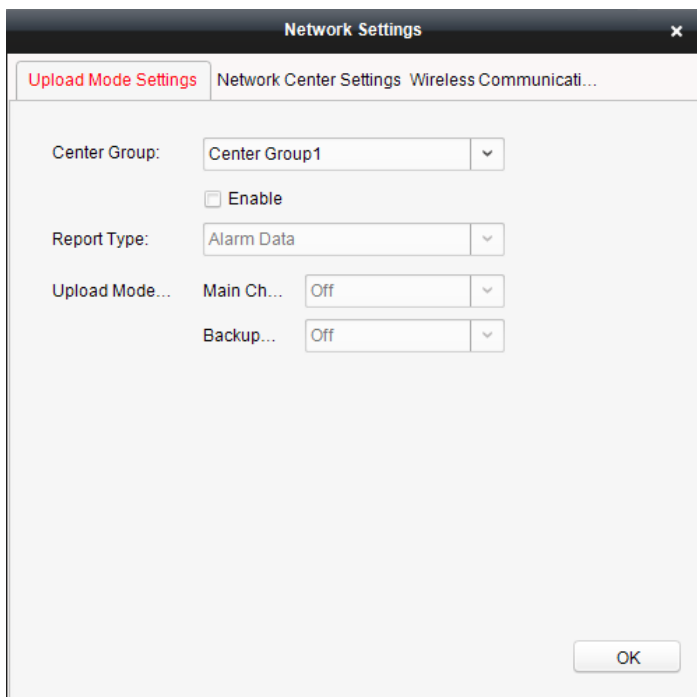

Шаги:

1. В меню изменения параметров контроллера доступа нажмите кнопку **Network Settings** («Сетевые настройки») для перехода в меню конфигурации сетевых параметров.
2. Нажмите кнопку **Uploading Mode Settings** («Настройки режима

Контроллер доступа серии АСТ-С10Х · Руководство пользователя

загрузки»).

3. Выберите значение в поле **center group** («группа центров») из выпадающего списка.
4. Поставьте галочку **Enable** («Включить») для включения выбранной группы центров.
5. Выберите **report type** («тип отчета») из выпадающего списка.
6. Выберите **uploading mode** («режим загрузки») из выпадающего списка. Вы можете включить **N1/G1** для основного канала и резервного канала, или выбрать значение **off** («выкл.») для отключения основного канала или резервного канала.



Основной канал и резервный канал не могут одновременно включать N1 или G1.

7. Нажмите **OK** для сохранения параметров.

Настройки сетевого центра

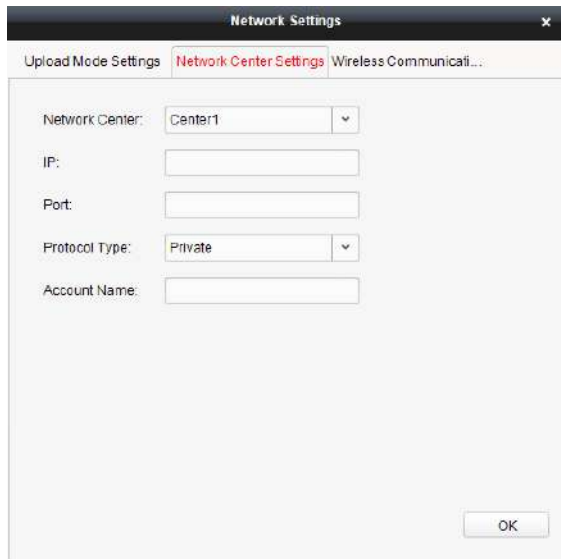

Network Settings

Upload Mode Settings **Network Center Settings** Wireless Communicati...

Network Center: Center1

IP:

Port:

Protocol Type: Private

Account Name:

OK

Шаги:

1. В меню изменения параметров контроллера доступа нажмите кнопку **Network Settings** («Сетевые настройки») для перехода в меню конфигурации сетевых параметров.
2. Нажмите кнопку **Network Center Settings** («Настройки сетевого центра»).
3. Выберите **network center** («сетевой центр») из выпадающего списка.
4. Введите **IP address** («IP-адрес»).
5. Введите **port number** («Номер порта»).
6. Выберите **protocol type** («тип протокола»).
7. Установите **account name** («имя учетной записи») для сетевого центра.

Контроллер доступа серии АСТ-С10Х · Руководство пользователя

Постоянная учетная запись должна использоваться на одной платформе.

8. Нажмите **ОК** для сохранения параметров.



- В протоколе Ehome номер порта по умолчанию - 7661, и тип порта - UDP порт. Связанные файлы настроек должны быть изменены, если тип порта не совпадает.
- Номер порта беспроводной сети и проводной сети должен соответствовать номеру порта Ehome.

7.2.2 Управление точками контроля доступа

Представление интерфейса



Нажмите иконку  на панели управления для входа в меню управления дверьми.

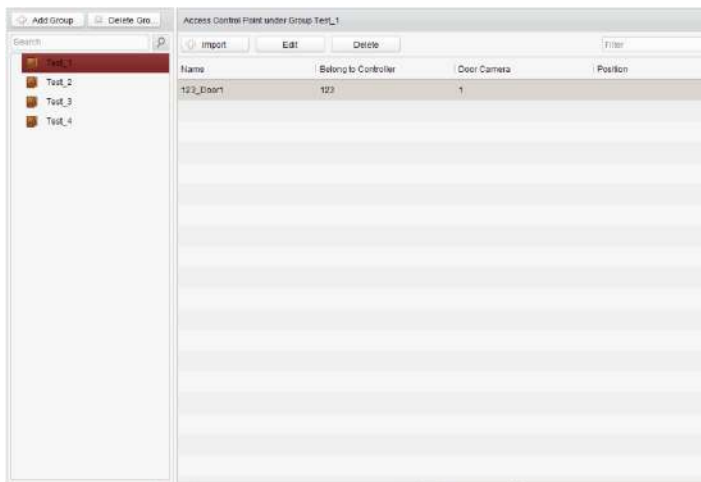

Управление группами

Двери могут быть добавлены в различные группы для реализации централизованного управления.

Управление дверьми

Управляйте конкретной дверью в группе дверей, включая импорт, редактирование и удаление двери.

Управление группами

● Добавление групп

Шаги:

1. Нажмите кнопку  («Добавить группу») для появления всплывающего окна добавления группы.

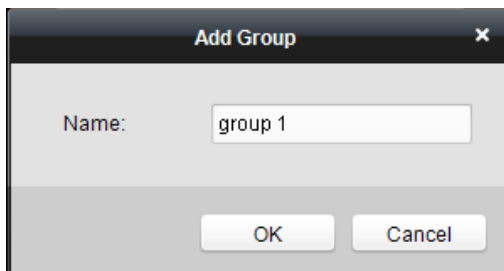

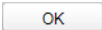
2. Введите имя группы в текстовое поле и нажмите кнопку  для завершения добавления.



Многоуровневые группы пока не поддерживаются.

● Редактирование группы

Шаги:

Дважды щелкните группу или щелкните правой кнопкой мыши на группу и выберите **Edit** («Изменить») во всплывающем меню.

● Удаление группы

Для удаления группы поддерживаются три способа.

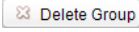
- ◆ Нажмите на группу, а затем нажмите кнопку  («Удалить группу»).

Контроллер доступа серии АСТ-С10Х · Руководство пользователя

- ◆ Нажмите правой кнопкой мыши на группе и выберите **Delete** («Удалить») во всплывающем меню.
- ◆ Наведите мышку на группу и нажмите на иконку .



Затем нажмите кнопку **OK** во всплывающем окне.

Управление точкой контроля доступа

Точки контроля доступа в группе также можно редактировать, смотрите инструкции далее.

● Импорт точки контроля доступа

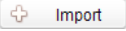
Шаги:



1. Нажмите кнопку  («Импорт») для появления всплывающего меню импорта точки контроля доступа.
2. Выберите точку контроля доступа для импорта при помощи нажатия на нее.
3. Щелкните, чтобы выбрать группу на правой боковой панели для импорта.
4. Нажмите кнопку  («Импорт») для импорта выбранных точек контроля доступа или нажмите кнопку  («Импортировать все») для импорта всех доступных точек контроля доступа.



- Вы можете нажать кнопку  в правом верхнем углу окна для создания новой группы.
- Клиент управления может управлять максимум 100 точками доступа.
- **Редактирование точки контроля доступа**

Контроллер доступа серии АСТ-С10Х · Руководство пользователя

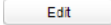
Шаги:



1. Нажмите, чтобы выбрать точку контроля доступа из списка, и нажмите кнопку  («Изменить») для редактирования точки контроля доступа.
2. Измените **Door Name** («Имя двери») и **Position** («Позиция»).
3. Нажмите кнопку  для завершения редактирования.



Вы также можете войти в меню редактирования при помощи двойного нажатия на дверь в списке.

● Удаление точки контроля доступа

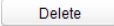
Для удаления точки контроля доступа поддерживается несколько способов, как показано ниже.



- ◆ Щелкните, чтобы выбрать группу в списке групп, выберите дверь (двери) в ней и нажмите кнопку  («Удалить»).
- ◆ Щелкните, чтобы выбрать группу в списке групп, и нажмите кнопку  («Удалить») для удаления всех точек контроля доступа в этой группе.
- ◆ Переместите мышь на группу в списке групп и нажмите кнопку  для удаления всех точек контроля доступа в этой группе.



Вы также можете изменять/удалять двери на панели импорта точек контроля доступа.

Контроллер доступа серии АСТ-С10Х · Руководство пользователя

**Шаги:**

1. Выберите точку контроля доступа на панели **Group** («Группа»).
2. Нажмите иконку  /  для перехода на панель **Edit Access Control Point** («Редактирование точки контроля доступа») или для удаления точки контроля доступа.

7.3 Управление разрешениями

7.3.1 Управление людьми

Представление интерфейса



Нажмите иконку  на панели управления программы.

Добавление, редактирование, удаление и фильтрация отделов и людей поддерживаются в этом меню.

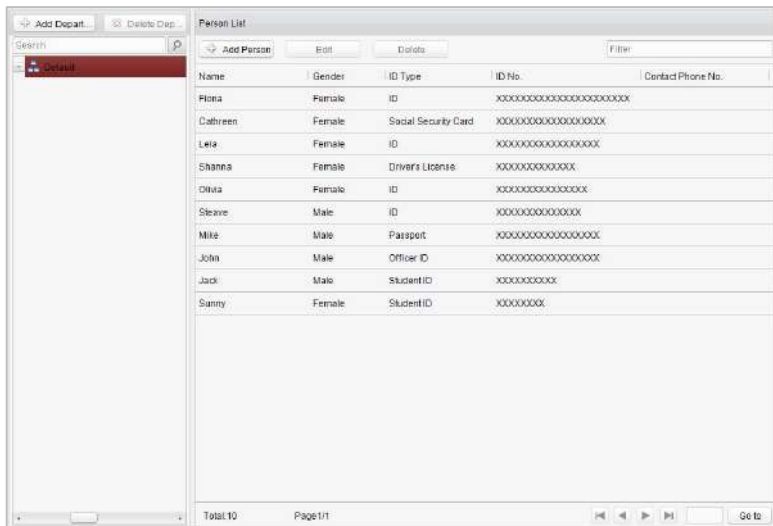



Управление отделами

Шаги:

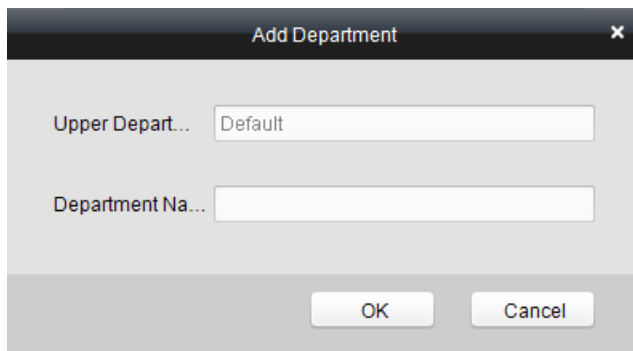
1. В списке отделов, нажмите кнопку  («Добавить отдел») для появления всплывающего окна добавления отделов.



- ◆ Может быть создана многоуровневая система отделов. Нажмите на отдел, который должен стать отделом верхнего уровня, и нажмите кнопку  («Добавить отдел»), и затем добавленный отдел станет отделом нижнего уровня для него.
 - ◆ Может быть создано до 10 уровней.
2. Вы можете щелкнуть дважды по добавленному отделу для редактирования его имени.
 3. Вы можете нажать на отдел, чтобы выбрать его, и нажать кнопку  («Удалить отдел») для его удаления.



Контроллер доступа серии АСТ-С10Х · Руководство пользователя

- ◆ Отделы нижнего уровня будут удалены при удалении отдела верхнего уровня.
- ◆ Убедитесь, что в отдел не добавлен человек, иначе отдел будет нельзя удалить.

Управление людьми



- ◆ В интерфейсе управления людьми дважды щелкните по имени человека или нажмите кнопку **Edit** («Редактировать») для редактирования информации человека.
- ◆ В интерфейсе управления людьми нажмите кнопку **Delete** («Удалить») для удаления человека.
- ◆ Может быть добавлено до 2000 человек.
- **Ввод общей информации**

Шаги:

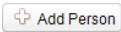
1. Выберите отдел в списке и нажмите  («Добавить человека») в списке информации о людях для появления всплывающего окна добавления человека.

Контроллер доступа серии АСТ-С10Х · Руководство пользователя

Person Information

General Fingerprint

Person No.: 15111143904035747D

Person Name:

Gender: Male Female

ID Type: ID

ID No.:

Belong to Dep...: Default

Contact No.:

Contact Address:

Upload Picture

Save Cancel

2. Введите **Person Name** («Имя человека») (обязательно), **Gender** («Пол»), **ID Card** («ID карта») и др., загрузите фото человека и нажмите  («Сохранить») для завершения добавления.



Формат фотографии должен быть .jpg, или .jpeg.

3. Вы можете дважды нажать на добавленного пользователя, чтобы изменить его информацию.
4. Вы можете нажать на человека, чтобы выбрать его, и нажать кнопку  («Удалить») для его удаления.

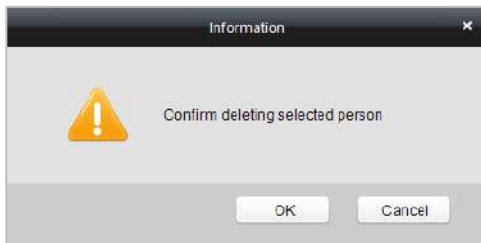
Контроллер доступа серии АСТ-С10Х · Руководство пользователя

Если карта ассоциирована с текущим человеком, ассоциация будет недействительной после удаления человека.

- **Ввод отпечатков пальцев**

Шаги:

1. В интерфейсе личной информации нажмите кнопку **Fingerprint** («Отпечаток пальца»).

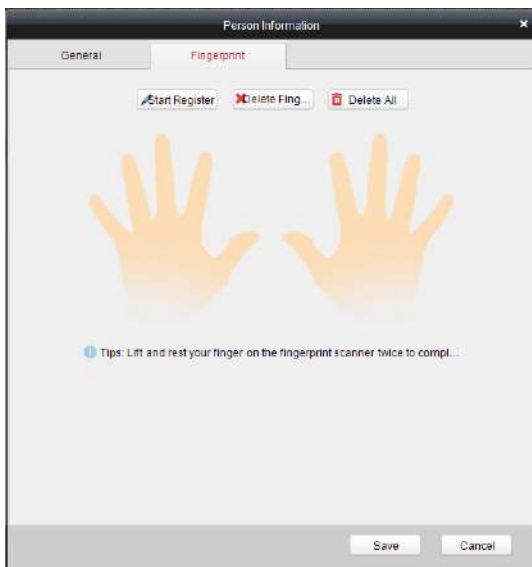

Контроллер доступа серии АСТ-С10Х · Руководство пользователя

- Нажмите кнопку **Start Register** («Начать регистрацию») и выберите отпечаток для ввода.
- Нажмите кнопку **Save** («Сохранить») для сохранения параметров.



- Нажмите кнопку **Delete Fingerprint** («Удалить отпечаток пальцев») для удаления отпечатка пальцев.
- Нажмите кнопку **Delete All** («Удалить все») для очистки всех введенных отпечатков пальцев.
- Модели DS-K2801, DS-K2802 и DS-K2804 не поддерживают функцию считывания отпечатков пальцев.

7.3.3 Управление картами

Представление интерфейса

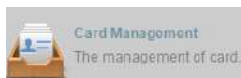

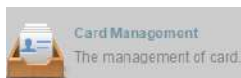
Нажмите  на панели управления программы для входа в меню управления картами.

Empty Card	Normal Card	Card Reported Loss
Empty Card List		
<input type="button" value="Add Card"/> <input type="button" value="Issue Card"/> <input type="button" value="Delete"/>		Filter
Card No.	Status	
0001	Empty Card	
0002	Empty Card	
0003	Empty Card	
0004	Empty Card	
0005	Empty Card	

Карты делятся на три типа: **Blank Card** («Пустая карта»), **Normal Card**

Контроллер доступа серии АСТ-С10Х · Руководство пользователя

(«Обычная карта») и **Lost Card** («Потерянная карта»).

Blank Card («Пустая карта»): Карта, которая не была выдана кому-либо.

Normal Card («Обычная карта»): Карта, которая была выдана человеку, и находится в режиме обычного использования.

Lost Card («Потерянная карта»): Карта, выданная человеку, о потере которой было сообщено в систему.

Пустая карта

● Добавление карты



Перед началом:

Убедитесь, что устройство для считывания карт подключено к ПК и настроено.

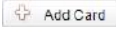

Шаги:

1. Нажмите кнопку  **Add Card** («Добавить карту») для добавления карт.
2. Поддерживается два режима добавления карт.

Добавление одной карты

Выберите **Single Add** («Одиночное добавление») в качестве режима добавления, нажав на иконку , которая изменится на , и укажите значения в полях **Start Date** («Дата начала»), **Expiring Date** («Срок действия») и **Card No.** («№ карты») в текстовое поле.

Пакетное добавление карт

Выберите **Bulking Adding** («Пакетное добавление») напротив **adding mode** («режим добавления»), нажав на , которая изменится на , и задайте значения в полях **activation date** («дата активации»), **expiry date** («дата истечения»), **start card No.** («номер первой карты») и **last card No.** («номер последней карты»).



Значения в полях **start card No.** («номер первой карты») и **last card No.** («номер последней карты») должны быть одинаковой длины. Например, если номер последней карты - 234, тогда номер первой карты должен быть в формате – 028.

Контроллер доступа серии АСТ-С10Х · Руководство пользователя

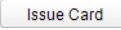
3. Нажмите кнопку  для завершения добавления.
4. Щелкните на добавленной пустой карте в списке и нажмите кнопку  («Выдать карту»), чтобы выдать карту человеку.



Вы можете дважды щелкнуть по пустой карте в списке карт для перехода в меню **Issue Card** («Выдача карты»).

Контроллер доступа серии АСТ-С10Х · Руководство пользователя

5. Щелкните для выбора человека во всплывающем диалоговом окне, выберите отпечаток пальцев и нажмите для завершения.



- Выданная карту исчезнет из списка пустых карт, вы можете проверить информацию карты в списке обычных карт.
- Может быть добавлено до 2000 карт.
- Модели АСТ-С101, АСТ-С102 и АСТ-С104 не поддерживают функцию считывания отпечатков пальцев.

● Удаление карты

Вы можете нажать на добавленную пустую карту в списке, а затем нажать кнопку («Удалить») для удаления выбранной карты.

Обычная карта

Нажмите вкладку **Normal Card** («Обычная карта») в меню управления картами для отображения списка обычных карт. Вы можете просматривать информацию о выданных картах, включая № карт, информацию о владельцах карт и отделах владельцев карт.

Empty Card		Normal Card		Card Reported Loss	
Normal Card List					
Card Change				Return Card	
Report Card L...				Password Set...	
				Filter	
Card No.	Status	Card Holder Name	Department		
0001	Normal Card	Leta	Market Department		
0002	Normal Card	Olivia	Market Department		
0003	Normal Card	Stanna	Market Department		
0004	Normal Card	Sam	Market Department		
0005	Normal Card	Lemon	Market Department		

Контроллер доступа серии АСТ-С10Х · Руководство пользователя

- ◆ Нажмите, чтобы выбрать выданную карту, и нажмите кнопку **Card Change** («Изменение карты») для изменения ассоциации карты и владельца карты. Выберите другую карту из всплывающего окна для замены текущей карты.
- ◆ Нажмите, чтобы выбрать выданную карту, и нажмите кнопку **Return Card** («Вернуть карту») для отмены ассоциации карты, тогда карта исчезнет из списка Обычных карт. Вы сможете найти ее в списке пустых карт.
- ◆ Нажмите, чтобы выбрать выданную карту, и нажмите кнопку **Report Card Loss** («Сообщить о потере карты»), чтобы изменить тип карты на потерянную карту, т.е. недопустимую карту.
- ◆ Нажмите, чтобы выбрать выданную карту, и нажмите кнопку **Password Settings** («Настройки пароля») для установки пароля для карты. Установите пароль в текстовом поле и нажмите кнопку **OK** для завершения настройки.

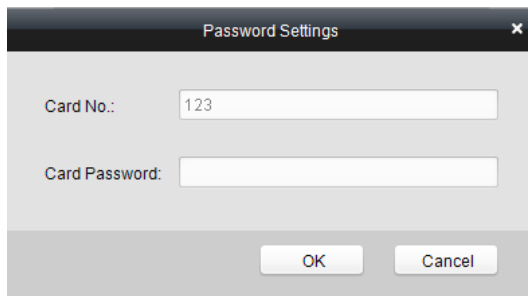

Dialog box titled "Password Settings" with a close button (X). It contains two input fields: "Card No." with the value "123" and "Card Password:" which is empty. At the bottom are "OK" and "Cancel" buttons.



Пароль будет требоваться, когда владелец карты будет выполнять проводку карты для входа или выхода, если вы включите

Контроллер доступа серии АСТ-С10Х · Руководство пользователя

аутентификацию по карте и паролю на странице расширенной конфигурации.

Потерянная карта

Нажмите вкладку **Card Reported Loss** («Отмеченные в системе потерянные карты») в меню управления картами для отображения списка потерянных карт. Вы можете просмотреть всю информацию о потерянных картах, включая № карты, владельца карты, отдел владельца карты.



Card No.	Status	Replace card?	Card Holder Name	Department
123	Card Reported Loss	No	Lella	Default

- ◆ Нажмите кнопку **Cancel Card Loss** («Отмена потери карты») для восстановления карты к обычному типу карты.
- ◆ Нажмите кнопку **Card Replacement** («Замена карты») для выдачи новой карты владельцу карты взамен потерянной карты. Выберите другую карту во всплывающем окне и настроенные разрешения для потерянной карты будут скопированы на новую карту автоматически.

7.3.4 Шаблон расписания

Представление интерфейса



Нажмите

на панели управления программы для

Контроллер доступа серии АСТ-С10Х · Руководство пользователя

входа в меню настройки шаблона расписания.

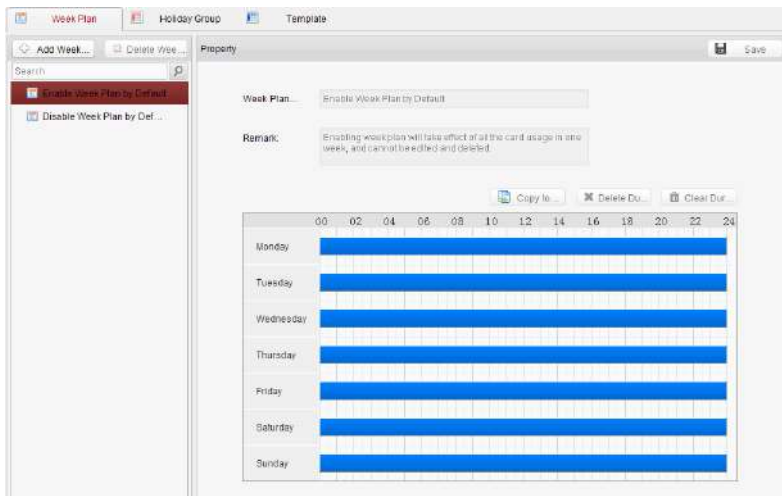

В этом интерфейсе есть 3 режима: **Week Plan** («Недельный план»), **Holiday Plan** («План выходных») и **Template** («Шаблон»).

Настройка недельного плана

- **Добавление недельного плана**

Система определяет по 2 вида недельного плана по умолчанию: **Enable Week Plan by Default** («Включить недельный план по умолчанию») и **Disable Week Plan by Default** («Отключить план недели по умолчанию»). Вы можете задать пользовательские планы по вашему усмотрению.

Шаги:

1. Нажмите кнопку **Add Week Plan** («Добавить недельный план») для появления всплывающего окна добавления плана.

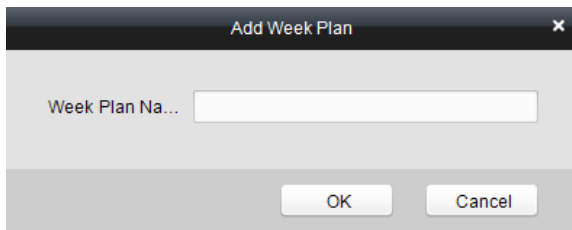

2. Введите **name of week plan** («имя недельного плана») и нажмите кнопку **OK** для добавления недельного плана.
3. Выберите недельный план в списке планов в левой стороне окна.
4. Нажмите и перетащите указатель мыши на день, чтобы нарисовать синюю полосу в расписании, что означает, что в этот период времени активируется сконфигурированное разрешение.
5. Повторите описанные выше шаги, чтобы настроить другие периоды времени.

Или вы можете выбрать настроенный день и нажать кнопку **Copy to Week** («Копировать на неделю») для копирования настроек на всю неделю.

● **Удаление недельного плана**

- ◆ Нажмите, чтобы выбрать настроенную продолжительность, и нажмите кнопку **Delete Duration** («Удалить длительность») для ее удаления.
- ◆ Нажмите кнопку **Clear Duration** («Очистить длительность») для удаления всех настроенных продолжительностей времени, без удаления самого недельного плана.
- ◆ Нажмите кнопку **Delete Week Plan** («Удалить недельный план»)

Контроллер доступа серии АСТ-С10Х · Руководство пользователя

для удаления недельного плана.

Настройка группы выходных

- **Добавление группы выходных**

Шаги:

1. Нажмите кнопку **Add Holiday Group** («Добавить группу выходных») для появления всплывающего окна добавления группы выходных.

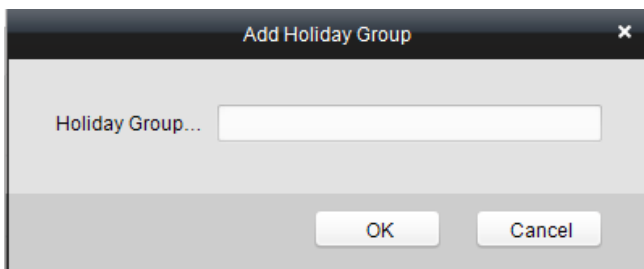

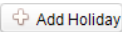
2. Введите **name of holiday group** («имя группы выходных») в текстовое поле и нажмите кнопку  для добавления группы выходных.
3. Нажмите иконку  («Добавить выходной») для добавления выходного в список выходных и конфигурации его длительности.



Можно добавить максимум 16 периодов выходных.

Контроллер доступа серии АСТ-С10Х · Руководство пользователя

Holiday list					<input type="button" value="+ Add holiday"/> <input type="button" value="◀ Previous"/> <input type="button" value="▶ Next"/>	
Serial...	Start Time	End Time	Duration	Opera...		
1	2014-10-28	2014-10-29	00 02 04 06 08 10 12 14 16 18 20 22 24 			
2	2014-10-30	2014-11-01	00 02 04 06 08 10 12 14 16 18 20 22 24 			
3	2014-11-05	2014-11-08	00 02 04 06 08 10 12 14 16 18 20 22 24 			
4	2014-11-10	2014-11-12	00 02 04 06 08 10 12 14 16 18 20 22 24 			

- 1) Нажмите и перетащите указатель мыши на день, чтобы нарисовать синюю полосу в расписании, что означает, что в этот период времени активируется сконфигурированное разрешение.
 - 2) Нажмите, чтобы выбрать настроенную продолжительность, и нажмите кнопку для ее удаления.
 - 3) Нажмите кнопку для удаления всех настроенных продолжительностей времени, без удаления самого выходного.
 - 4) Нажмите кнопку для удаления выходного.
4. Нажмите Save («Сохранить») для сохранения настроек.



Выходные не могут пересекаться друг с другом.

Настройка шаблона расписания

Расписание состоит из недельного плана и групп выходных; вы можете выбрать только тот план и группу, которые необходимо включить в интерфейсе конфигурации шаблона расписания. Перед настройкой шаблона расписания настройте недельный план и группу выходных.



Приоритет расписания групп выходных выше, чем приоритет недельного плана.

Шаги:

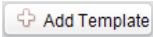
1. Нажмите  («Добавить шаблон») для появления всплывающего окна добавления шаблона.

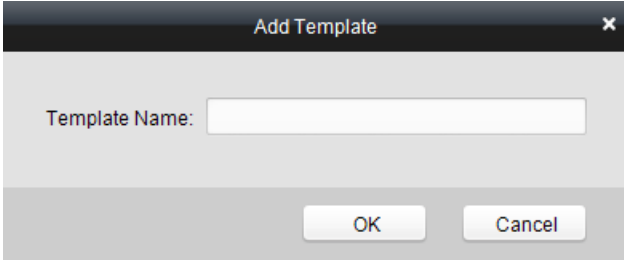

2. Введите имя расписания в текстовое поле и нажмите кнопку  для добавления шаблона расписания.
3. Выберите недельный план, который вы хотите применить к расписанию.
Нажмите вкладку **Week Plan** («Недельный план») и выберите план из выпадающего списка.

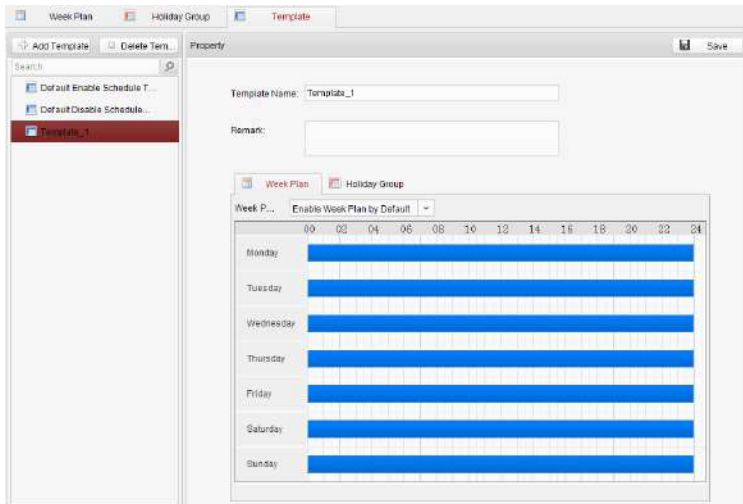

Контроллер доступа серии АСТ-С10Х · Руководство пользователя

4. Выберите группы выходных, которые вы хотите применить к расписанию.

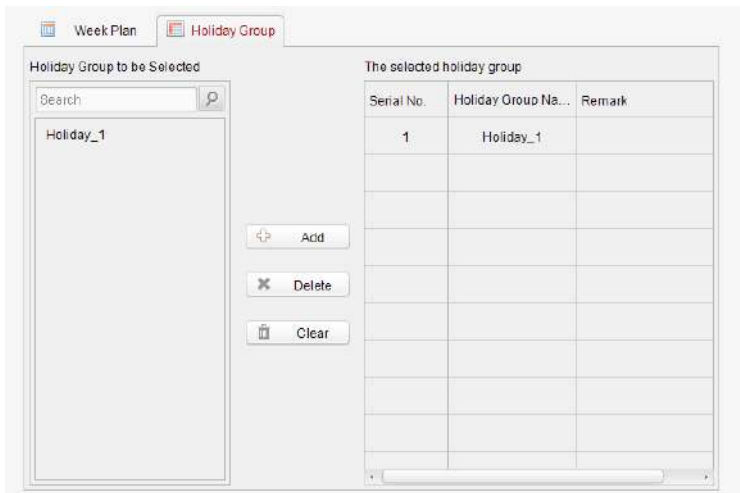

Можно добавить не более 4 групп выходных.

Контроллер доступа серии АСТ-С10Х · Руководство пользователя

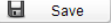
- ◆ Нажмите для выбора группы выходных в списке слева и нажмите  Add («Добавить») для ее добавления.
 - ◆ Нажмите для выбора группы выходных в списке справа и нажмите  Delete («Удалить») для ее удаления.
 - ◆ Нажмите  Clear («Очистить») для удаления всех добавленных групп выходных.
5. Нажмите  Save («Сохранить») для сохранения настроек.

7.3.5 Управление состоянием двери

Цель:

Функция **Door Status Management** («Управление состоянием двери») позволяет вам установить расписание периодов времени для открытого/закрытого состояния двери.



Нажмите иконку **Status Duration** на панели управления для входа в соответствующее меню.

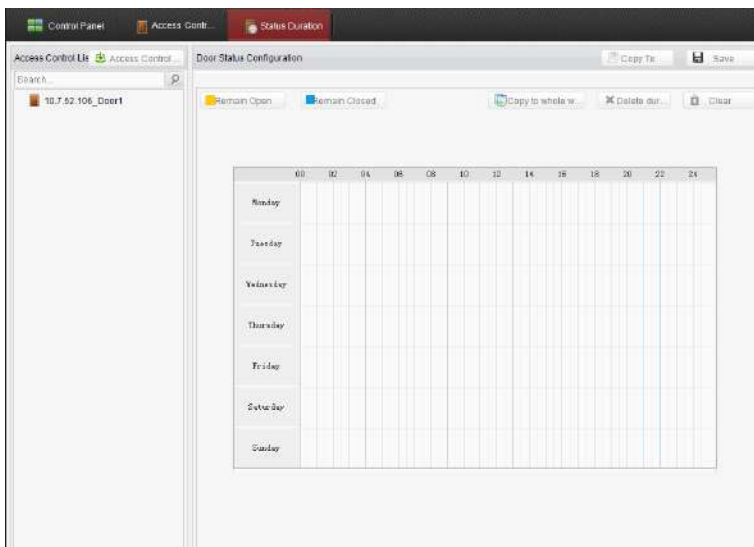

Шаги:

1. Войдите на страницу **Door Status Management** («Управление

Контроллер доступа серии АСТ-С10Х · Руководство пользователя

состоянием двери»).

2. Нажмите и выберите дверь из списка дверей в левой части страницы.
3. Нарисуйте расписание.

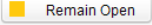
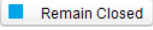
- 1) Выберите кисть состояния двери  («Оставить открытой»)/  («Оставить закрытой») в верхней левой части панели **Door Status Settings** («Настройки состояния двери»).

Remain open («Оставить открытой»): дверь будет оставаться открытой в течение настроенного периода времени. Кисть отмечена желтым цветом.

Remain Closed («Оставить закрытой»): дверь будет закрыта в течение настроенного периода времени. Кисть отмечена синим цветом.

- 2) Нажмите и перетащите мышью, чтобы нарисовать цветную полосу в расписании, чтобы задать продолжительность времени.

Контроллер доступа серии АСТ-С10Х · Руководство пользователя



Примечания:

- Мин. сегмент расписания – 30мин.
- Вы можете скопировать настроенные периоды времени дня на целую неделю.

Шаги:

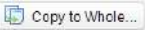
1. Выберите день, который уже был настроен.
 2. Нажмите кнопку  («Копировать на неделю») для копирования периодов времени на всю неделю.
4. Отредактируйте расписание.

- **Редактирование периода времени:**

Нажмите и потяните цветную полосу в расписании, так вы сможете перемещать полосу вдоль временной шкалы.

Щелкните и потяните конец цветной полосы, так вы сможете

Контроллер доступа серии АСТ-С10Х · Руководство пользователя

отрегулировать длину полосы.

- **Удаление периода времени:**

Нажмите и выберите цветную полосу и нажмите



(«Удалить период времени») для удаления периода времени.

- **Очистка всех периодов времени:**

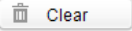
Нажмите  «Очистить» для очистки всех настроенных продолжительностей времени в расписании.

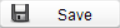
5. Нажмите  («Сохранить») для сохранения настроек.

6. Вы можете скопировать расписание в другие двери, нажав кнопку

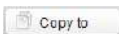

(«Копировать в») и выбрав необходимые двери.

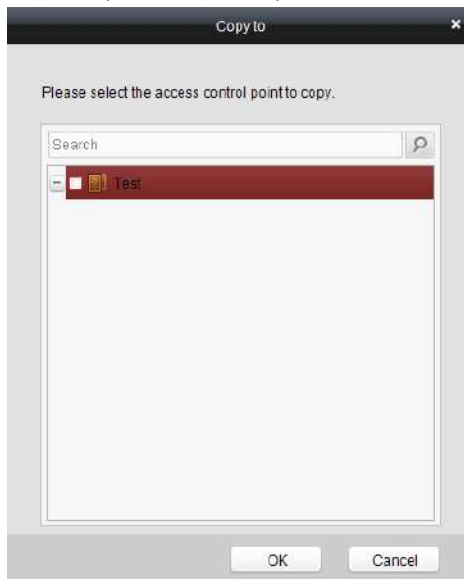

7. Нажмите  «Статус скачивания в систему контроля

Контроллер доступа серии АСТ-С10Х · Руководство пользователя

доступа») для перехода на соответствующую страницу.

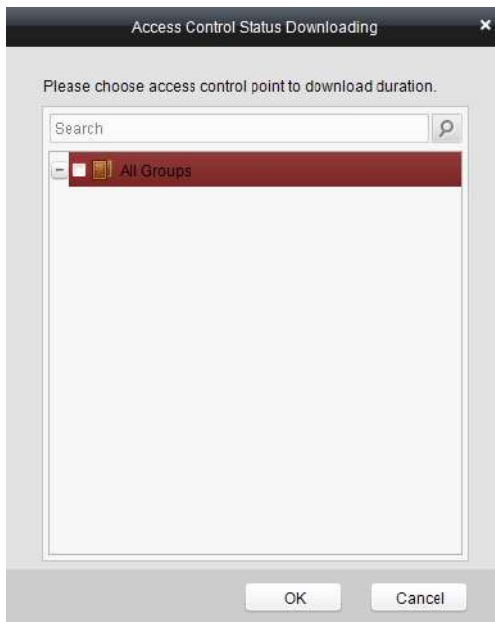

8. Выберите контрольную точку и нажмите **OK** для скачивания настроек в систему.

7.3.6 Конфигурация взаимодействия



Нажмите  на панели управления программы для входа в меню конфигурации взаимодействия.

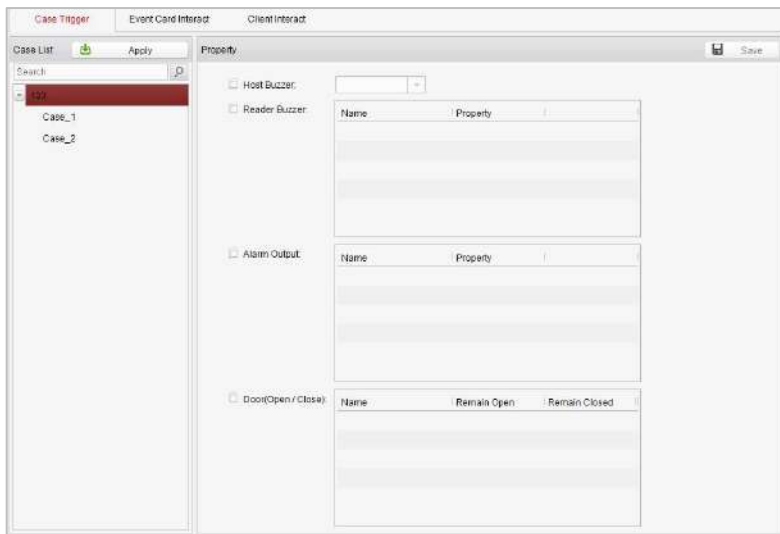

В этом меню вы можете установить режимы привязки тревоги хоста доступа, включая триггер событий, событие взаимодействия с картой и взаимодействие с клиентом.

Контроллер доступа серии АСТ-С10Х · Руководство пользователя

Триггер событий

Цель:

Событие (относится к триггерам контроллера) может быть привязано к некоторым действиям (напр., тревожный выход, зуммер хоста) при его срабатывании.

Шаги:

1. Нажмите кнопку **Case Trigger** («Триггер событий») для входа в соответствующее меню, и выберите событие.

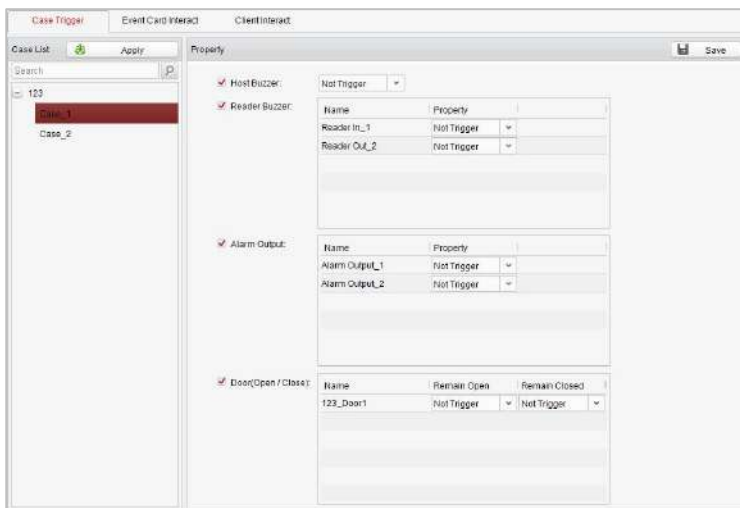

2. Поставьте галочки напротив связанных действий и установите свойство как **Trigger** («Триггер») для включения этой функции.

Host Buzzer («Зуммер хоста»): Будет запущено звуковое предупреждение контроллера.

Reader Buzzer («Зуммер считывателя»): Будет запущено звуковое

Контроллер доступа серии АСТ-С10Х · Руководство пользователя

предупреждение считывателя карт.

Alarm Output («Тревожный выход»): Тревожный выход будет запущен для уведомления.

Door (Open/Close) («Дверь (Открыть/Закрыть)»): Дверь будет открыта или закрыта при срабатывании события.

3. Нажмите кнопку **Save** («Сохранить»).
4. Нажмите кнопку **Apply** («Применить») для вступления новых настроек в силу.



Дверь не может быть сконфигурирована как открытая или закрытая одновременно.

Событие взаимодействия с картой

В меню конфигурации взаимодействия нажмите кнопку **Event Card Interact** («Событие взаимодействия с картой») для входа в меню настройки.

● Привязка событий

В меню события взаимодействия может быть установлено действие по тревоге, запускаемое после срабатывания тревоги события. Тревожные события могут быть разделены на 4 типа: событие устройства, событие тревожного входа, событие двери и событие считывателя карт.

Шаги:

1. Нажмите вкладку **Event Card Interact** («Событие взаимодействия с картой») для входа в соответствующее меню.
2. Выберите хост для установки из списка хостов.
3. Нажмите кнопку  («Добавить») для начала настройки привязки событий.

Контроллер доступа серии АСТ-С10Х · Руководство пользователя

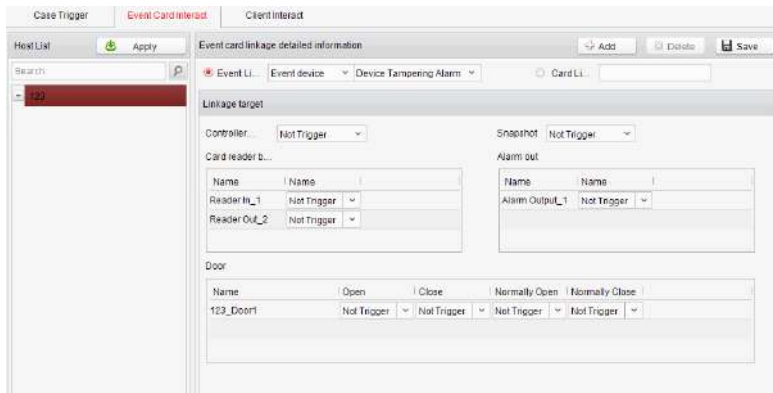

4. Поставьте галочку **event linkage** («привязка события») и выберите тип события из выпадающего списка.
5. Установите цель привязки и установите свойство **Trigger** («Триггер») для включения этой функции.

Host Buzzer («Зуммер хоста»): Будет запущено звуковое предупреждение контроллера.

Snapshot («Мгновенный снимок»): Будет запущен захват в режиме реального времени.

Reader Buzzer («Зуммер считывателя»): Будет запущено звуковое предупреждение считывателя карт.

Alarm Output («Тревожный выход»): Тревожный выход будет запущен для уведомления.

Door («Дверь»): Может быть запущено состояние двери: открыта, закрыта, нормально открыта и нормально закрыта.



Контроллер доступа серии АСТ-С10Х · Руководство пользователя

Модели АСТ-С101, АСТ-С102 и АСТ-С104 не поддерживают функцию мгновенных снимков.

6. Нажмите кнопку  («Сохранить») для сохранения параметров.
7. Нажмите кнопку **Apply** («Применить») для скачивания обновленных параметров в локальную память устройства.



Состояния двери - открыта, закрыта, нормально открыта и нормально закрыта, не могут быть запущены одновременно.

- **Привязка карты**

В меню **Event Interact** («События взаимодействия») могут быть установлены связанные действия по тревоге, после срабатывания номера карты.

Шаги:

1. Нажмите вкладку **Event Card Interact** («Событие взаимодействия с картой») для входа в соответствующее меню.
2. Выберите хост для установки из списка хостов.
3. Нажмите кнопку  («Добавить») для начала настройки привязки событий.

Контроллер доступа серии АСТ-С10Х · Руководство пользователя

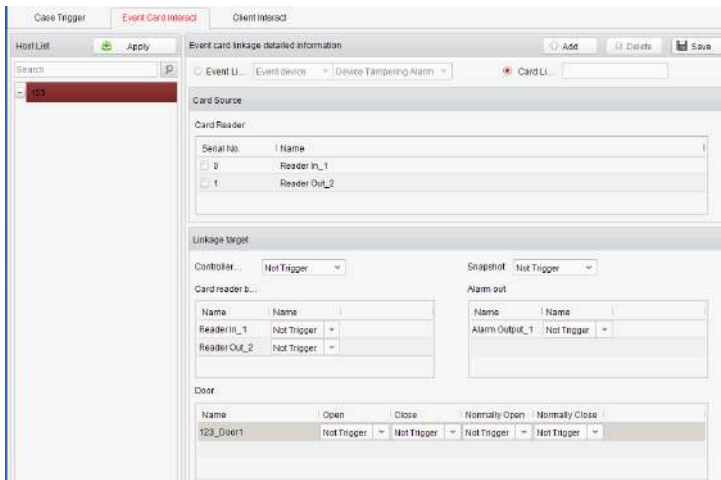

4. Поставьте галочку **card linkage** («привязка карты») и введите номер карты.
5. Выберите источник события - поставьте галочку напротив порядкового номера считывателя карт.
6. Установите цель привязки и установите свойство **Trigger** («Триггер») для включения этой функции.

Host Buzzer («Зуммер хоста»): Будет запущено звуковое предупреждение контроллера.

Snapshot («Мгновенный снимок»): Будет запущен захват в режиме реального времени.

Reader Buzzer («Зуммер считывателя»): Будет запущено звуковое предупреждение считывателя карт.

Alarm Output («Тревожный выход»): Тревожный выход будет запущен для уведомления.

Контроллер доступа серии АСТ-С10Х · Руководство пользователя

Door («Дверь»): Может быть запущено состояние двери: открыта, закрыта, нормально открыта и нормально закрыта.



одели АСТ-С101, АСТ-С102 и АСТ-С104 не поддерживают функцию мгновенных снимков.

7. Нажмите кнопку  («Сохранить») для сохранения параметров.
8. Нажмите кнопку **Apply** («Применить») для скачивания обновленных параметров в локальную память устройства.



Состояния двери - открыта, закрыта, нормально открыта и нормально закрыта, не могут быть запущены одновременно.

7.3.7 Конфигурация разрешений доступа



Нажмите иконку  на панели управления для входа в меню конфигурации разрешений доступа.

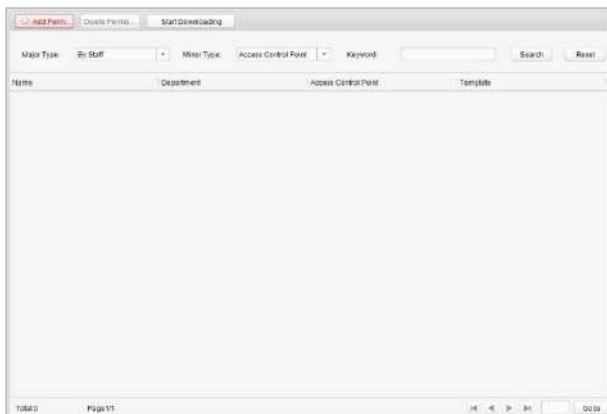

Настройка разрешений доступа

Цель:

Вы можете распределить разрешения для людей/отделов на вход/выход через контрольные точки (двери) в данном разделе.

Шаги:

1. Перейдите на страницу **Permission** («Разрешения»).
2. Нажмите иконку  («Добавить разрешение») в правой верхней стороне страницы для перехода на страницу **Add Permission** («Добавить разрешение»).

Контроллер доступа серии АСТ-С10Х · Руководство пользователя

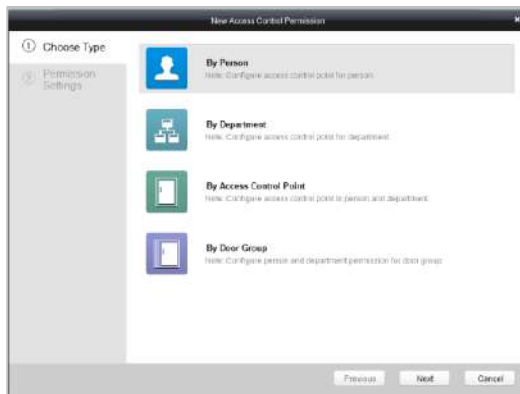

3. Выберите тип добавления в меню **Select Type** («Выбор типа»):
 - ◆ **By Person** («По людям»): Вы можете выбрать людей из списка, чтобы настроить вход/выход через дверь.
 - ◆ **By Department** («По отделам»): Вы можете выбрать отделы из списка, чтобы настроить вход/выход через дверь. После того как разрешение будет выдано, все люди в этом отделе получают разрешение на доступ к двери.
 - ◆ **By Access Control Point** («По точкам контроля доступа»): Вы можете выбрать двери из списка дверей для выдачи разрешений на доступ людям.
 - ◆ **By Door Group** («По группам дверей»): Вы можете выбрать группы из списка дверей для выдачи разрешений на доступ людям. Разрешение вступит в силу для всех дверей в группе дверей.
4. Нажмите **Next** («Далее») для входа в меню **Permission Settings** («Настройки разрешений»).

Контроллер доступа серии АСТ-С10Х · Руководство пользователя

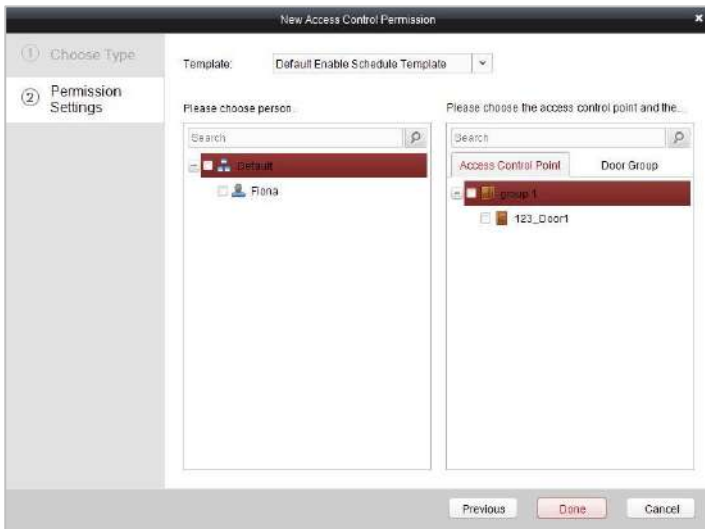

- Щелкните на выпадающее меню для выбора шаблона расписания для разрешения.

Template: ▾



Шаблон расписания должен быть настроен перед настройкой любых разрешений. Смотрите *Раздел **Ошибка! Источник ссылки не найден.** Шаблон расписания* для получения подробной информации.

- Выберите людей/отделы и соответствующие двери/группы дверей из списков.

Контроллер доступа серии АСТ-С10Х · Руководство пользователя

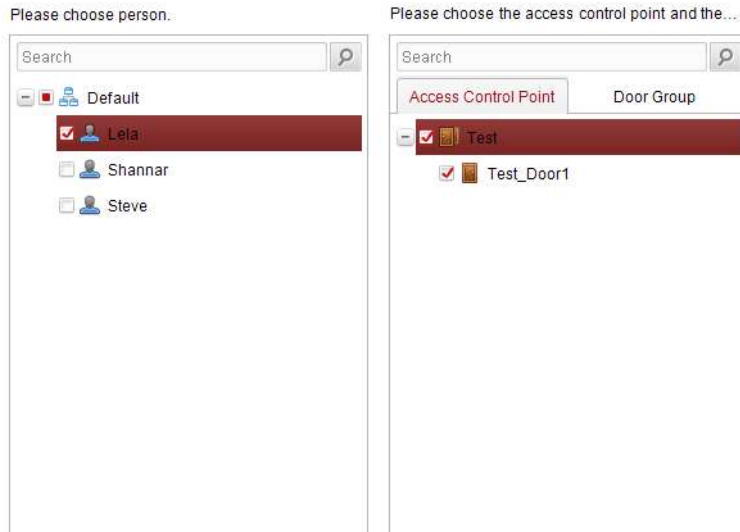

Отдел более низкого уровня также будет выбран, если выбран отдел верхнего уровня.

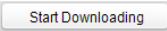
7. Нажмите кнопку **Done** («Готово») для завершения добавления разрешения.
8. Нажмите  («Начать скачивание») для перехода на страницу **Download Permission** («Скачивание разрешения»).

Контроллер доступа серии АСТ-С10Х · Руководство пользователя

9. Выберите точку контроля доступа и нажмите кнопку **OK** для входа в меню результатов скачивания для скачивания разрешений на устройство.

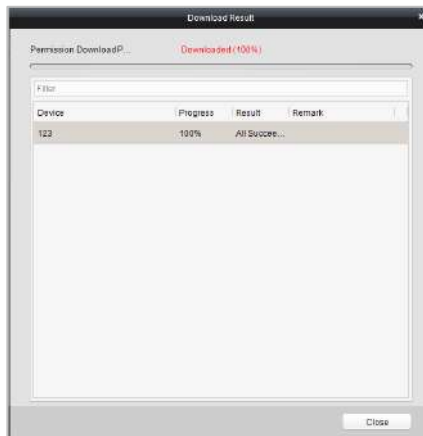

Контроллер доступа серии АСТ-С10Х · Руководство пользователя

Поиск разрешений доступа

Цель:

После завершения настройки разрешений, вы можете выполнять их поиск и просматривать условия назначенные разрешениям.

Шаги:

1. Перейдите на страницу **Permission** («Разрешения»).

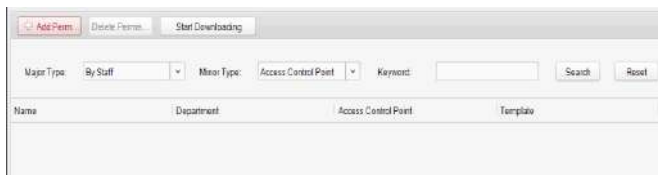

The screenshot shows the 'Permission' search interface. At the top, there are three buttons: 'Add Perm.', 'Delete Perm.', and 'Start Downloading'. Below these are two dropdown menus: 'Major Type' set to 'By Staff' and 'Minor Type' set to 'Access Control Point'. To the right of these is a 'Keyword' input field, a 'Search' button, and a 'Reset' button. Below the search criteria is a table with the following columns: Name, Department, Access Control Point, and Template.

2. Введите критерий поиска (основной тип/ подтип/ ключевое слово).

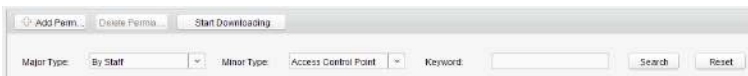

This screenshot is identical to the previous one, showing the search criteria form with 'By Staff' selected for Major Type, 'Access Control Point' for Minor Type, and an empty Keyword field.

3. Нажмите **Search** («Поиск») для получения результатов поиска.

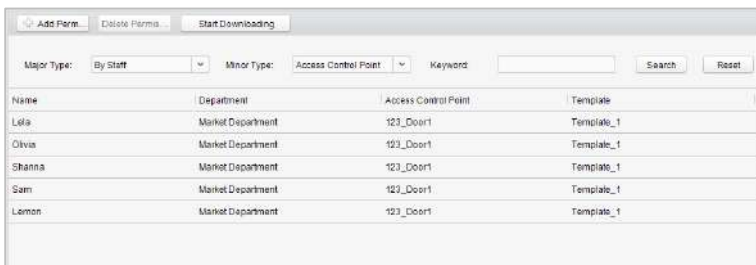

The screenshot shows the search results table. The table has four columns: Name, Department, Access Control Point, and Template. The results are as follows:

Name	Department	Access Control Point	Template
Lola	Market Department	123_Door1	Template_1
Olivia	Market Department	123_Door1	Template_1
Shanna	Market Department	123_Door1	Template_1
Sam	Market Department	123_Door1	Template_1
Lemon	Market Department	123_Door1	Template_1



Вы можете нажать **Reset** («Сброс») на панели ввода критериев поиска для сброса всех найденных результатов.

Контроллер доступа серии АСТ-С10Х · Руководство пользователя

Удаление разрешений

Шаги:

1. Выполните шаги 1-3 из раздела Поиск разрешений для поиска разрешений, которые вы хотите удалить.
2. Выберите разрешение из списка результатов.

Name	Department	Access Control Point	Template
P01a	Default	103_Door1	Default.Enable.Schedule.Template



Вы можете нажать кнопку *Ctrl* или *Shift* на клавиатуре для выбора нескольких элементов.

3. Нажмите кнопку **Delete Permission** («Удалить разрешение») для удаления разрешения.

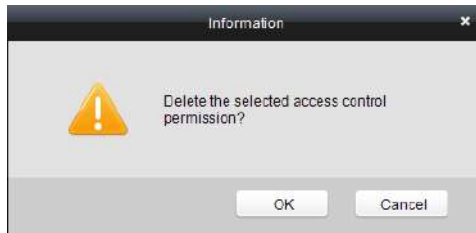

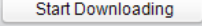
4. Нажмите  («Начать скачивание») для перехода на страницу **Download Permission** («Скачивание разрешения»).

Контроллер доступа серии АСТ-С10Х · Руководство пользователя

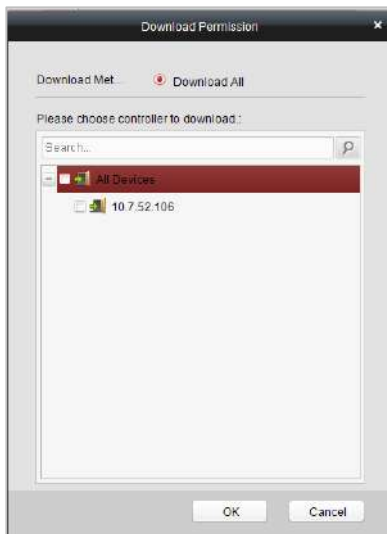

5. Выберите точку контроля доступа и нажмите кнопку **OK** скачивания результата операции удаления на устройство.

7.3.8 Управление посещаемостью

Цель:

После добавления устройства и людей, вы можете установить смены людей, установить выходные, управлять посещаемостью людей и просматривать журнал проводок карт.

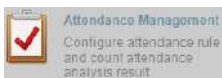

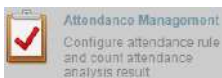
Нажмите иконку  на панели управления для входа в меню конфигурации посещаемости.

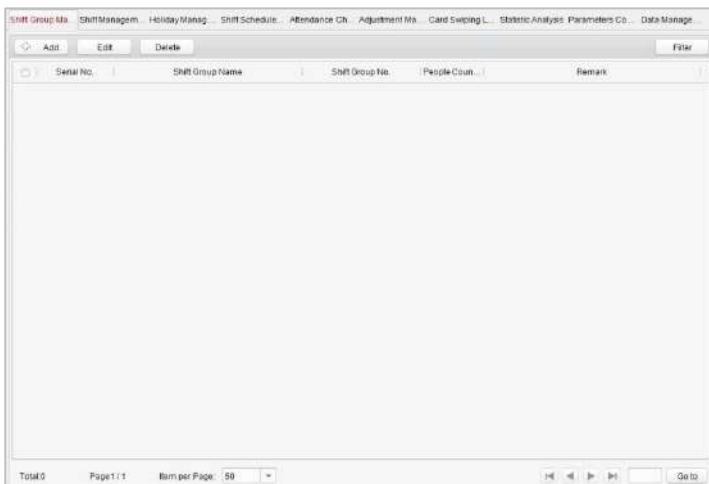



Контроллер доступа серии АСТ-С10Х · Руководство пользователя**Управление группами смен****Цель:**

В меню управления группами смен вы можете добавлять, изменять и удалять группы смен.

Шаги:

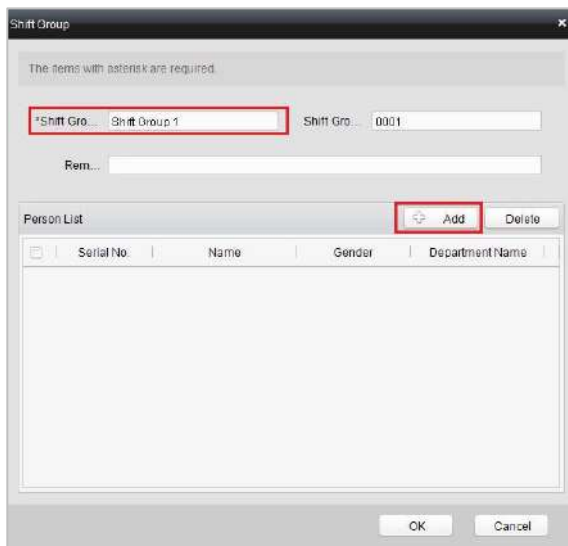
1. Нажмите кнопку  («Добавить») для появления всплывающего окна добавления группы смен.



2. Введите **shift group name** («имя группы смен»), и нажмите кнопку  («Добавить») в области списка людей для появления всплывающего окна добавления людей.

Контроллер доступа серии АСТ-С10Х · Руководство пользователя

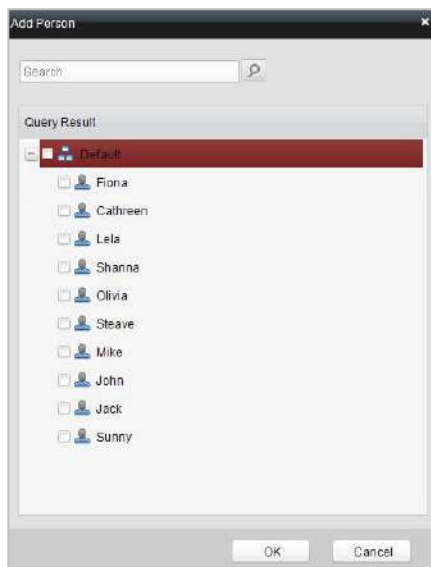

3. Поставьте галочку для выбора человека и нажмите , затем вернитесь в меню настройки групп смен.

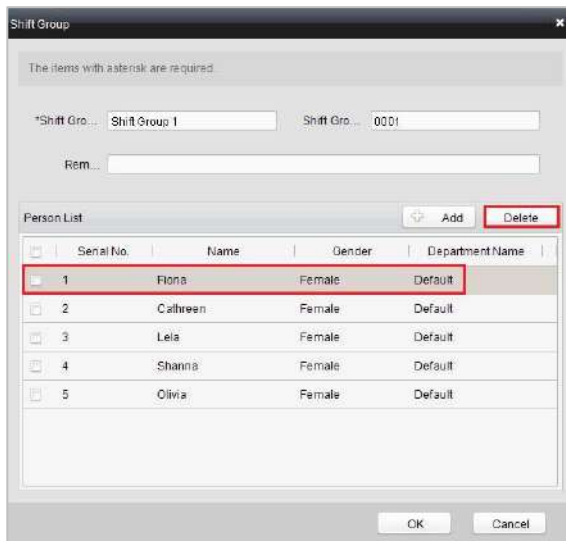
Контроллер доступа серии АСТ-С10Х · Руководство пользователя

Для удаления добавленного человека, выберите его из списка людей и нажмите («Удалить»).

4. Нажмите кнопку для завершения операции.

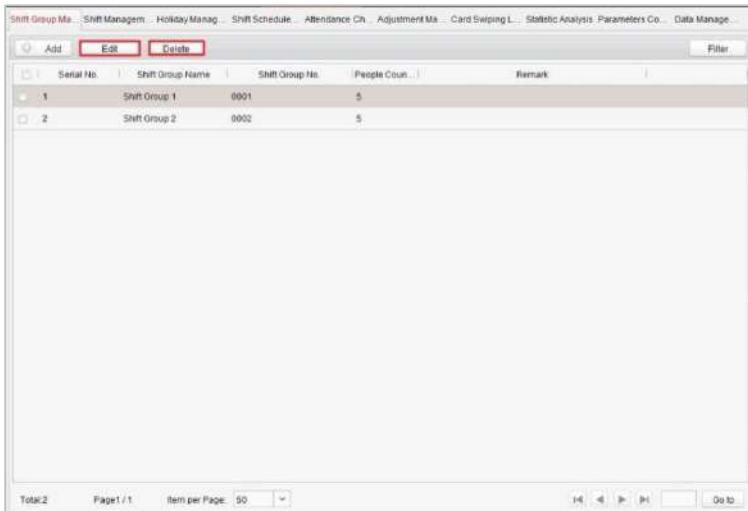
Контроллер доступа серии АСТ-С10Х · Руководство пользователя

Вы можете изменять или удалять группы смен при помощи нажатия кнопок («Изменить») или («Удалить»).

Контроллер доступа серии АСТ-С10Х · Руководство пользователя

Управление сменами

Нажмите вкладку **Shift Management** («Управление сменами») для входа в меню управления сменами.

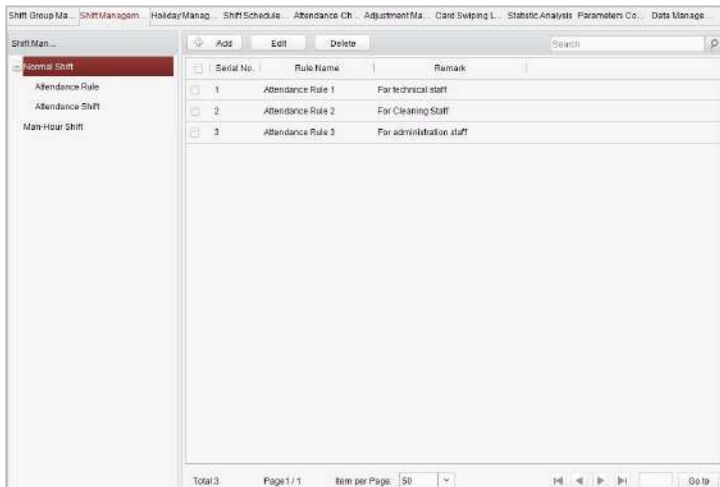

Имеется два типа смен: **Normal Shift** («Обычная смена») и **Man-Hour Shift** («Человеко-часовая смена»).

Обычная смена

- **Установка правила посещаемости**

Шаги:

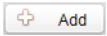
1. Нажмите  **Add** («Добавить») для появления следующего всплывающего окна.

Контроллер доступа серии АСТ-С10Х · Руководство пользователя

2. Задайте **rule name** («имя правила»).
3. Задайте параметры для правила посещаемости: **on-work attendance check advance time** («время раннего прихода на работу»), **on-work late time** («время опоздания на работу»), **absence threshold** («порог отсутствия»), **break time** («время перерыва»), **off-work attendance check delay time** («время задержки ухода с работы»), **off-work early time** («время раннего ухода с работы») и **absence threshold (early leave)** («порог отсутствия (ранний уход)»).
4. Нажмите для сохранения правила.
 - **Настройка посещаемости смены**

Шаги:

1. Нажмите («Добавить») для появления всплывающего окна настройки посещаемости смены.

Контроллер доступа серии АСТ-С10Х · Руководство пользователя

The items with asterisk are required.

*Shift Name: Shift No.: 0001

Rem...:

Off/On-Work Period Clear

	On-Work Ti...	On-work Time	Off-work time	Attendance Rule
<input type="checkbox"/>	On-Work Ti...	Day	Day	
<input type="checkbox"/>	On-Work Ti...	Day	Day	
<input type="checkbox"/>	On-Work Ti...	Day	Day	

OK Cancel

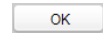
- Установите **shift name** («имя смены»).
- Установите **on-work duration for the shift** («длительность нахождения на работе для смены») и выберите **attendance rule** («правило посещаемости»).
- Нажмите кнопку  для завершения операции.



Формат времени прихода на работу и ухода с работы: с 00:00 до 23:59.

Человеко-часовая смена

Шаги:

- Нажмите  («Добавить») для появления всплывающего окна настройки человеко-часовой смены.

Контроллер доступа серии АСТ-С10Х · Руководство пользователя

The items with asterisk are required.

*Shift Name: *Shift No.: 0002

*Daily working: Latest On-Work:

Rem...

Disregard Man-Hour Period

Time Period	Start Time	End Time
<input type="checkbox"/> Time Period1	<input type="text"/>	<input type="text"/>
<input type="checkbox"/> Time Period2	<input type="text"/>	<input type="text"/>
<input type="checkbox"/> Time Period3	<input type="text"/>	<input type="text"/>
<input type="checkbox"/> Time Period4	<input type="text"/>	<input type="text"/>

2. Установите **shift name** («имя смены») и значение в поле **daily work duration** («ежедневная продолжительность работы»).
3. (Опционально) Поставьте галочку напротив **latest on-work time** («последнее возможное время прихода на работу») и установите значение в соответствующее поле.
4. (Опционально) Установите длительность, не включенную в человеко-часовую продолжительность.
5. Нажмите кнопку для завершения операции.

Контроллер доступа серии АСТ-С10Х · Руководство пользователя**Управление выходными**

Нажмите вкладку **Holiday Management** («Управление выходными») для перехода в меню управления выходными.

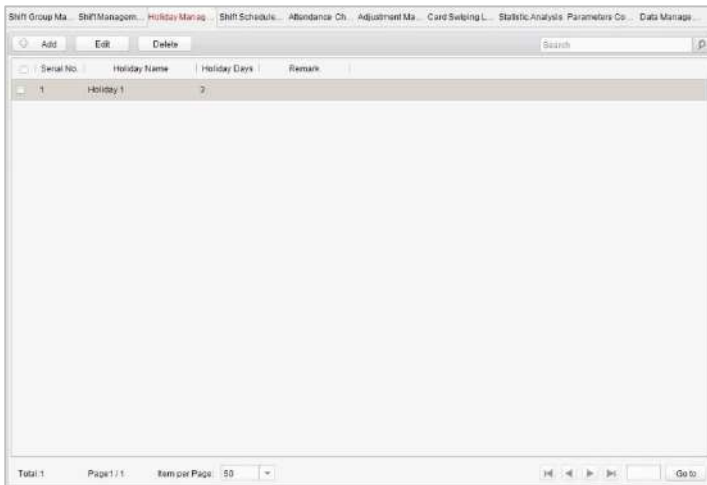
**Шаги:**

1. Нажмите кнопку  **Add** («Добавить») для появления всплывающего окна настройки выходных.

Контроллер доступа серии АСТ-С10Х · Руководство пользователя

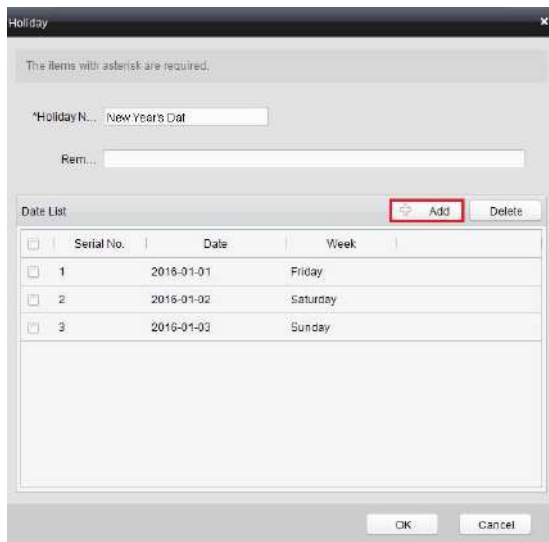

2. Нажмите кнопку  «Добавить» для появления всплывающего окна добавления выходных.

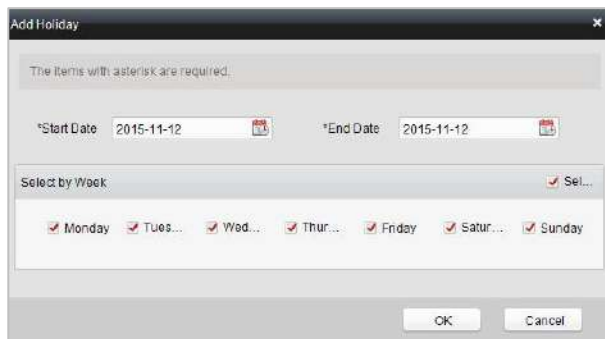

3. Задайте значения в полях **start date** («дата начала») и **end date** («дата окончания»), выберите день недели и нажмите .

Управление расписанием смен

Нажмите вкладку **Shift Schedule Management** («Управление расписанием смен») для перехода в меню управления расписанием смены.

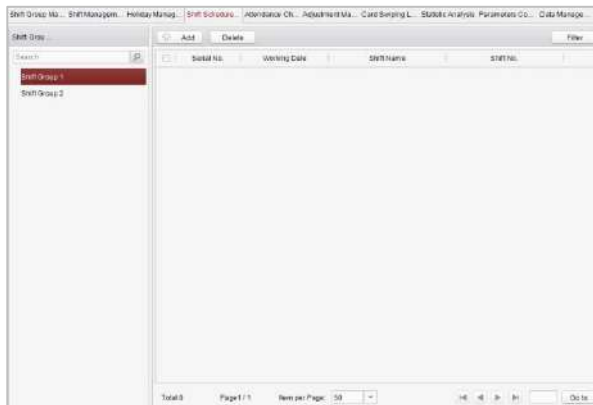

Шаги:

1. Выберите группу смен из списка слева.
2. Нажмите  **Add** («Добавить») для появления всплывающего окна настройки расписания смен.

Контроллер доступа серии АСТ-С10Х · Руководство пользователя

Remark:

Shift Group: group1 Shift Name: Normal Shift1

*Start Date: 2015-11-12 *End Date: 2015-11-12

Add Holiday

Serial No.	Holiday Name	Holiday Days	Remark
1	Holiday 1	3	

OK Cancel

3. Выберите **shift name** («имя смены») из выпадающего списка.
4. Установите значение в полях **start data** («дата начала») и **end data** («дата окончания»).
5. (Опционально) Вы можете поставить галочки напротив выходных для добавления выходных в смену.
6. Нажмите кнопку для завершения операции.

Контроллер доступа серии АСТ-С10Х · Руководство пользователя

Управление контрольными точками посещаемости

Нажмите вкладку **Attendance Check Point Management** («Управление контрольными точками посещаемости») для входа в соответствующее меню.

● Добавление контрольной точки посещаемости

Шаги:

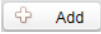
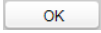
1. Нажмите  (**«Добавить»**) для появления всплывающего окна добавления контрольной точки посещаемости.
2. Поставьте галочку для выбора считывателя карт точки контроля доступа.
3. Установите значение в полях **start data** («дата начала») и **end data** («дата окончания»).
4. Выберите **check point type** («тип контрольной точки»).
5. Нажмите кнопку  для завершения операции.

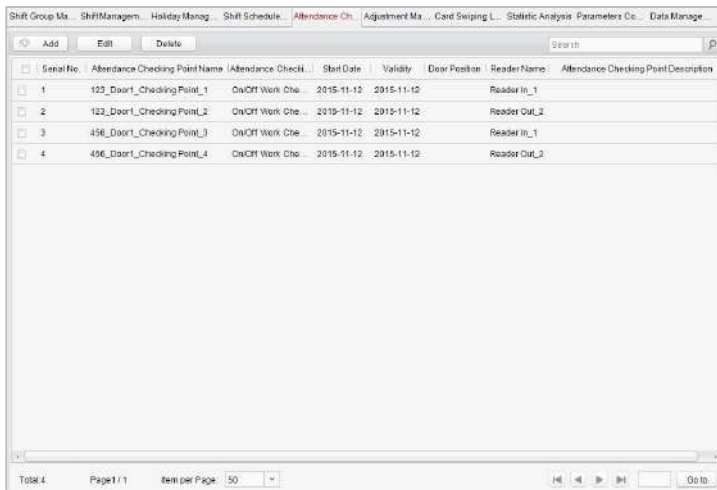



Контроллер доступа серии АСТ-С10Х · Руководство пользователя

● Редактирование контрольной точки посещаемости

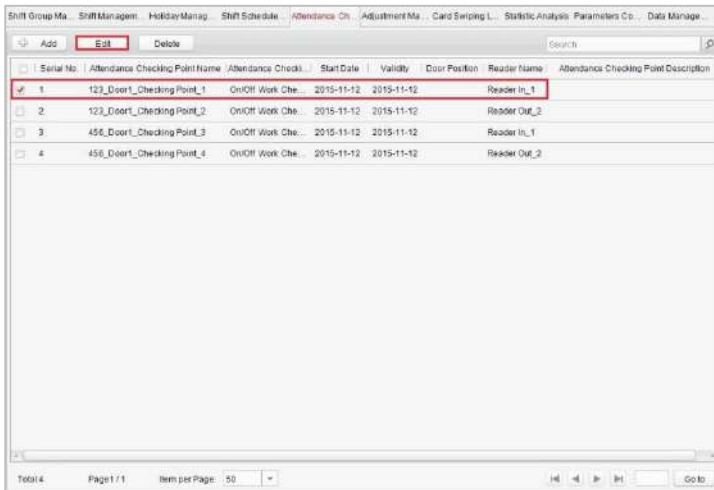
Шаги:

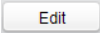

1. Поставьте галочку напротив контрольной точки и нажмите кнопку  («Изменить») для появления всплывающего окна редактирования контрольной точки посещаемости.
2. Измените значения в полях **attendance checking point name** («имя контрольной точки посещаемости»), **start data** («дата начала»), **validity** («действительность»), **check point type** («тип контрольной точки»), **controller name** («имя контроллера»), **door position** («положение двери») и **reader name** («имя считывателя»).
3. Нажмите кнопку  для завершения операции.

● Удаление контрольной точки посещаемости

Вы можете поставить галочку напротив контрольной точки и нажать

 («Удалить») для удаления добавленной контрольной точки.

Контроллер доступа серии АСТ-С10Х · Руководство пользователя

Управление корректировками

Нажмите вкладку **Adjustment Management** («Управление корректировками») для перехода в меню управления корректировками.

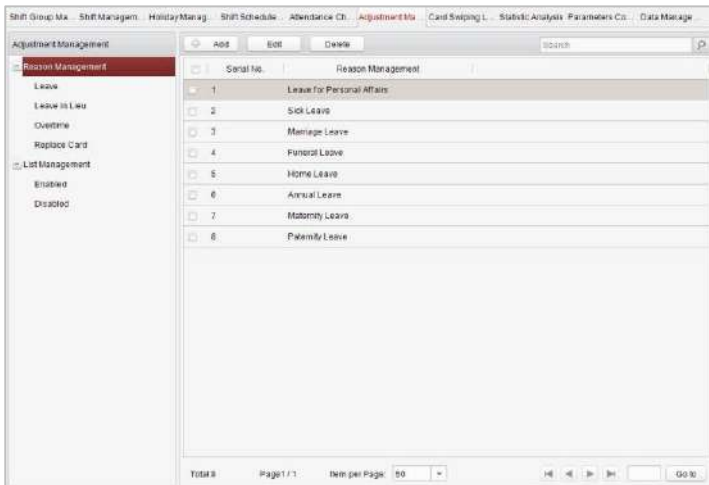

В этом модуле может быть реализовано: **Reason Management** («Управление причинами») и **List Management** («Управление списками»).

Управление причинами

● Отпуск

Цель:

Вы можете добавлять, изменять, удалять причины ухода в меню **Leave** («Отпуск»).

Шаги:

1. Нажмите вкладку **Leave** («Отпуск») для перехода в соответствующее меню.

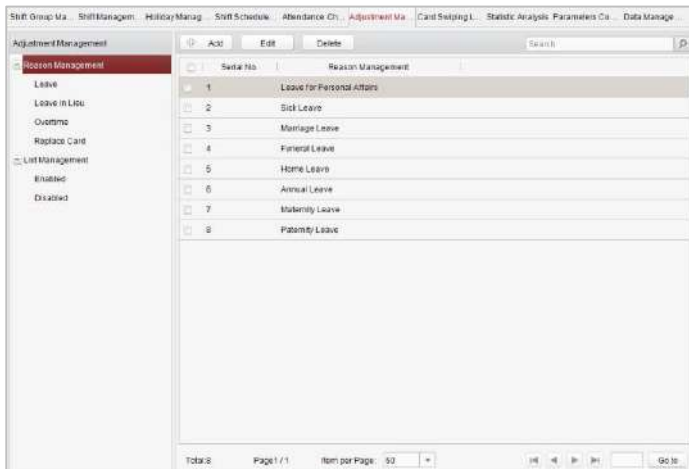
Контроллер доступа серии АСТ-С10Х · Руководство пользователя

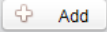
2. Нажмите  **Add** («Добавить») для появления всплывающего диалогового окна добавления причины корректировки.

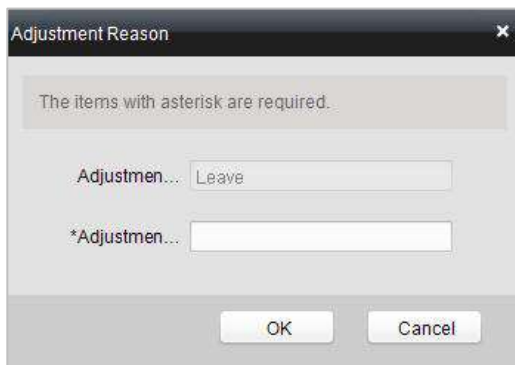

3. Введите причину корректировки и нажмите  **OK** для сохранения.



- Причинами корректировки по умолчанию являются **leave for personal affairs** («отпуск по личным причинам»), **sick leave** («отпуск по болезни»), **marriage leave** («отпуск при замужестве»), **funeral leave** («отпуск при похоронах»), **home leave** («отпуск при поездке на родину»), **annual leave** («ежегодный отпуск»), **maternity leave** («отпуск по беременности и родам») и **paternity leave** («отпуск по уходу за ребенком»).
- Вы можете поставить галочку напротив причины и нажать («Редактировать») для редактирования причины, или нажать («Удалить») для удаления причины.

- **Компенсационный отгул**

Шаги:

1. Нажмите вкладку **Leave in Lieu** («Компенсационный отгул») для перехода в соответствующее меню.

Контроллер доступа серии АСТ-С10Х · Руководство пользователя

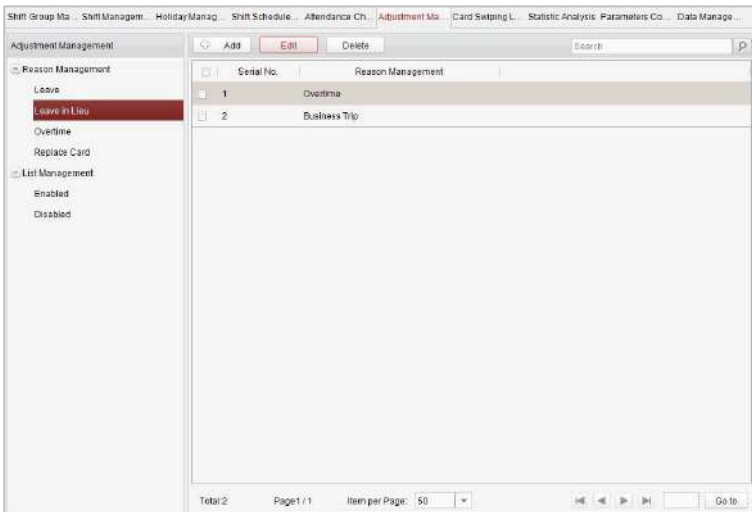

2. Нажмите  «Добавить» для появления всплывающего диалогового окна добавления причины корректировки.

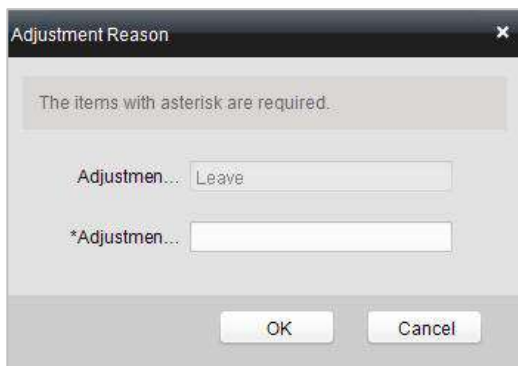

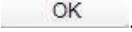
3. Введите причину корректировки и нажмите .

Контроллер доступа серии АСТ-С10Х · Руководство пользователя



- Причинами корректировки по умолчанию для компенсационного отгула являются **overtime** («переработка») и **business trip** («командировка»).
- Вы можете поставить галочку напротив причины и нажать («Редактировать») для редактирования причины, или нажать («Удалить») для удаления причины.

● Переработка

Шаги:

1. Нажмите вкладку **Overtime** («Переработка») для перехода в соответствующее меню.

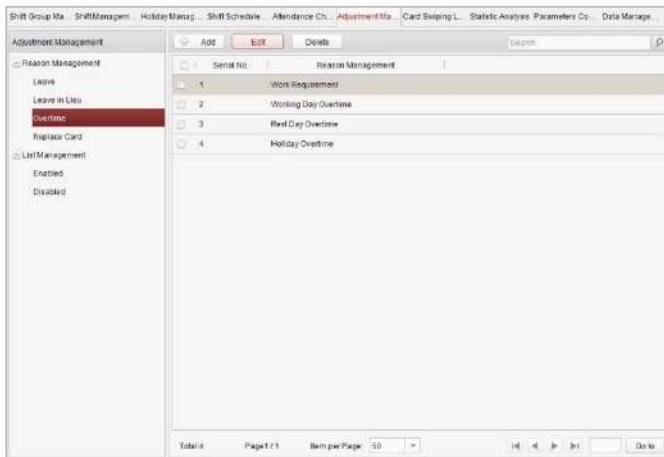

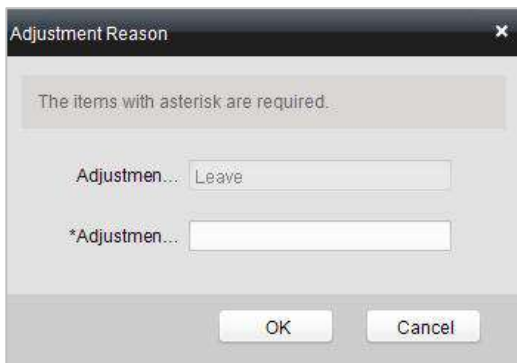

2. Нажмите («Добавить») для появления всплывающего диалогового окна добавления причины корректировки.

Контроллер доступа серии АСТ-С10Х · Руководство пользователя



3. Введите причину регулировки и нажмите .

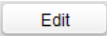

- Причинами корректировки по умолчанию для переработки являются **work requirement** («рабочая необходимость в переработке»), **working day overtime** («сверхурочная работа в рабочий день»), **rest day overtime** («сверхурочная работа в выходной») и **holiday overtime** («переработка в праздники»).
- Вы можете поставить галочку напротив причины и нажать  («Редактировать») для редактирования причины, или нажать  («Удалить») для удаления причины.

● Замена карты

Шаги:

1. Нажмите вкладку **Card Replacement** («Замена карты») для входа в соответствующее меню.

Контроллер доступа серии АСТ-С10Х · Руководство пользователя

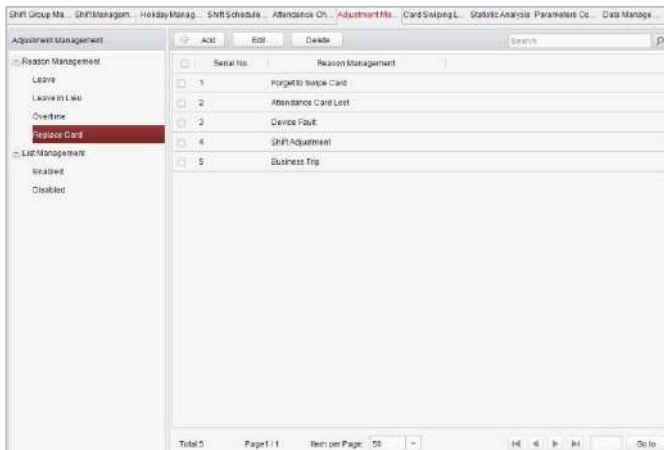

2. Нажмите  **Add** («Добавить») для появления всплывающего диалогового окна добавления причины корректировки.

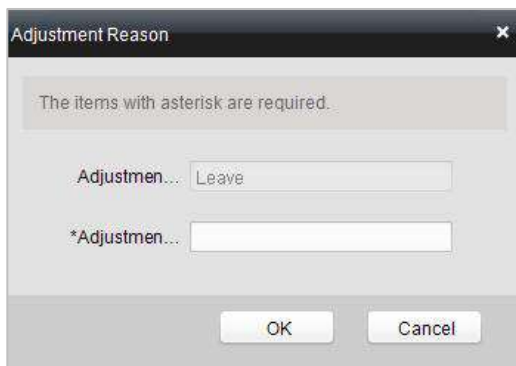

3. Введите причину корректировки и нажмите  **OK**.



Контроллер доступа серии АСТ-С10Х · Руководство пользователя

- Причинами корректировки по умолчанию для замены карты являются случаи, когда пользователь забыл выполнить проводку карты, когда произошла потеря карты, неисправность устройства, при регулировке смены и командировках.
- Вы можете поставить галочку напротив причины и нажать («Редактировать») для редактирования причины, или нажать («Удалить») для удаления причины.

Управление списками

● Список включенных

Шаги:

1. Нажмите вкладку **Enabled** («Включенные») для входа в соответствующее меню.

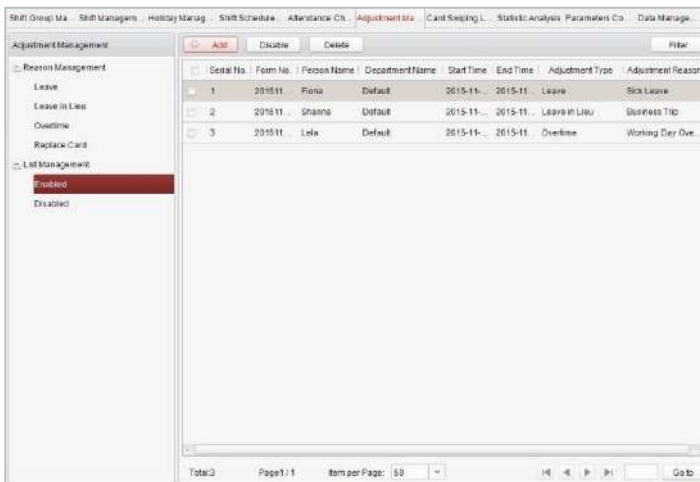

2. Нажмите кнопку («Добавить»).

Контроллер доступа серии АСТ-С10Х · Руководство пользователя

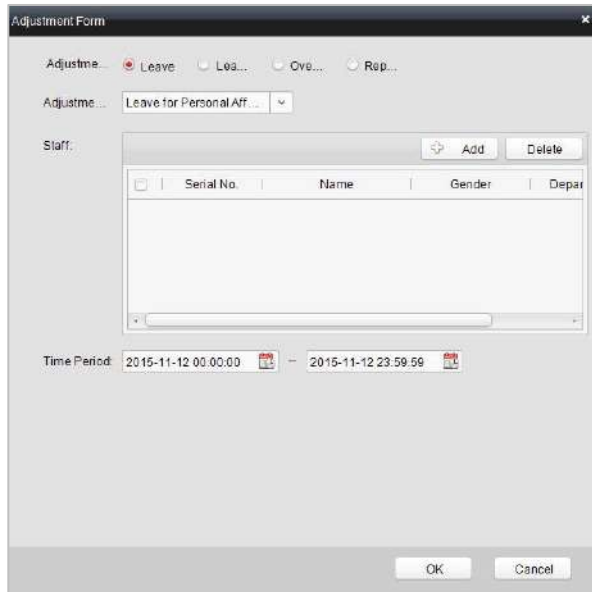



3. Выберите **adjustment type** («тип регулировки»): **leave** («отпуск»), **leave in lieu** («компенсационный отгул»), **overtime** («переработка») и **card replacement** («замена карты»).

Отпуск, компенсационный отгул, переработка

- 1) Выберите соответствующую причину регулировки из выпадающего списка.
- 2) Нажмите  **Add** («Добавить») для появления всплывающего окна добавления.

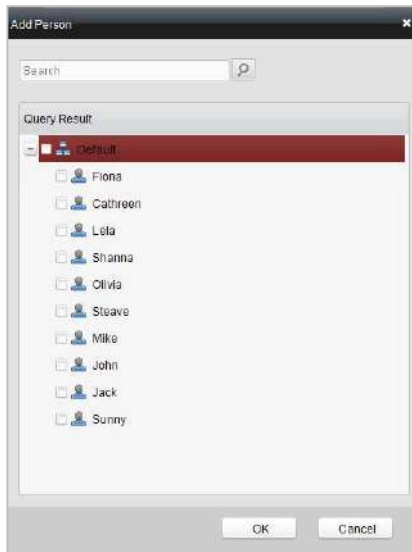
Контроллер доступа серии АСТ-С10Х · Руководство пользователя



- 3) Выберите человека и нажмите кнопку .
- 4) Установите продолжительность времени.

Замена карты

- 1) Выберите соответствующую причину регулировки из выпадающего списка.

Контроллер доступа серии АСТ-С10Х · Руководство пользователя

Adjustment Form

Adjustme... Leave Lea... Ove... Rep...

Adjustme... Forget to Swipe Card

Staff:

<input type="checkbox"/>	Serial No.	Name	Gender	Depart...
--------------------------	------------	------	--------	-----------

Select Date: 2015-11-12 Atten... Normal Shift

Card Repl... Time... On-... Off-...
 Time... On-... Off-...
 Time... On-... Off-...

OK Cancel

- 2) Нажмите  Add («Добавить») для появления всплывающего окна добавления.

Контроллер доступа серии АСТ-С10Х · Руководство пользователя

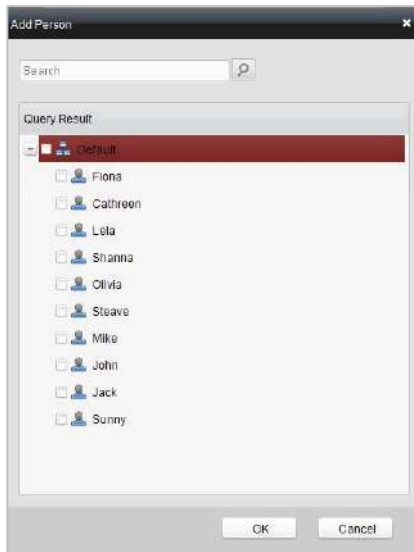

- 3) Выберите человека и нажмите кнопку .
- 4) Установите значения в поля **date** («дата»), **attendance shift** («посещаемость смены») и **card replacing time** («время замены карты»).

4. Нажмите кнопку для завершения операции.

- **Список отключенных**

Шаги:

1. В меню **Enabled List** («Список включенных»), поставьте галочки напротив объектов в списке включенных и нажмите («Отключить») для отключения.

Контроллер доступа серии АСТ-С10Х · Руководство пользователя

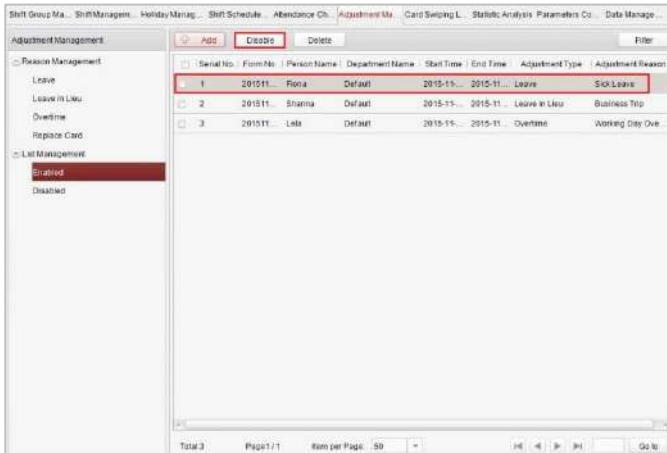

- Нажмите вкладку **Disabled** («Отключенные») и список отключенных будет указан в данном меню.

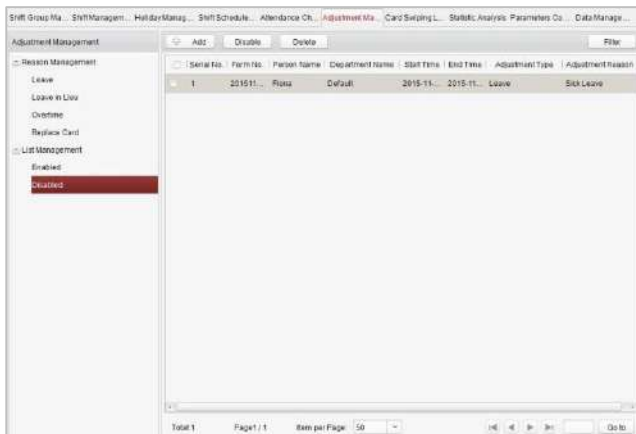

Контроллер доступа серии АСТ-С10Х · Руководство пользователя

Запрос журнала проводок карт

Нажмите вкладку **Card Swiping Log Query** («Запрос журнала проводок карт») для входа в меню поиска и просмотра записей журнала проводок карт.

The screenshot shows the 'Card Swiping Log Query' window. At the top, there are navigation tabs: Shift Group Ma..., ShiftManagem..., Holiday Manag..., Shift Schedule..., Attendance Ch..., Adjustment Ma..., **Card Swiping L...**, Statistc Analysis, Parameters Co..., and Data Manage... Below the tabs are search filters: Query Ty: By Department (dropdown), Department: Default (dropdown), Name: (text input), Search (button), Query Sc.: All (dropdown), Start Date: 2015-11-12 00:00:00 (calendar icon), End Date: 2015-11-12 23:59:59 (calendar icon), and Reset (button). The main area is titled 'SEARCH RESULT' and contains a table with the following columns: Serial, Person Name, Card No., Swiping Time, Department, Card Reader, Reader Name, Door Name, and Controller Name. The table lists 7 records, all with Person Name 'P1', Card No. '0509066131', Department 'Default', and Reader Name 'Reader In_7'. The Door Name and Controller Name vary across records. At the bottom, there is a status bar showing 'Total: 7', 'Page: 1/1', 'Items per Page: 50', and navigation icons.

Serial	Person Name	Card No.	Swiping Time	Department	Card Reader	Reader Name	Door Name	Controller Name
1	P1	0509066131	2015-11-12 23:01:06	Default	2004_Door4_Check	Reader In_7	2004_Door4	2004
2	P1	0509066131	2015-11-12 23:01:06	Default	2004_Door4_Check	Reader In_7	2004_Door4	2004
3	P1	0509066131	2015-11-12 18:28:28	Default	2004_Door4_Check	Reader In_7	2004_Door4	2004
4	P1	0509066131	2015-11-12 08:30:02	Default	2004_Door4_Check	Reader In_7	2004_Door4	2004
5	P1	0509066131	2015-11-12 08:36:51	Default	2004_Door4_Check	Reader In_7	2004_Door4	2004
6	P1	0509066131	2015-11-12 08:38:49	Default	2004_Door4_Check	Reader In_7	2004_Door4	2004
7	P1	0509066131	2015-11-12 08:38:48	Default	2004_Door4_Check	Reader In_7	2004_Door4	2004



- Вы можете выполнять поиск записей журнала проводок карт по двум типа запросов: **By Shift Group** («По группе смен») и **By Department** («По отделу»).
- Вы можете выполнять поиск записей журнала проводок карт по имени группы.
- Вы можете выполнять поиск записей журнала проводок карт по дате начала и окончания.
- Вы можете ограничить область запроса: **All** («Все»), **First** («Первые») или **Last** («Последние»).

Контроллер доступа серии АСТ-С10Х · Руководство пользователя

Анализ статистики

Нажмите вкладку **Statistic Analysis** («Анализ статистики») для входа в меню анализа статистики.

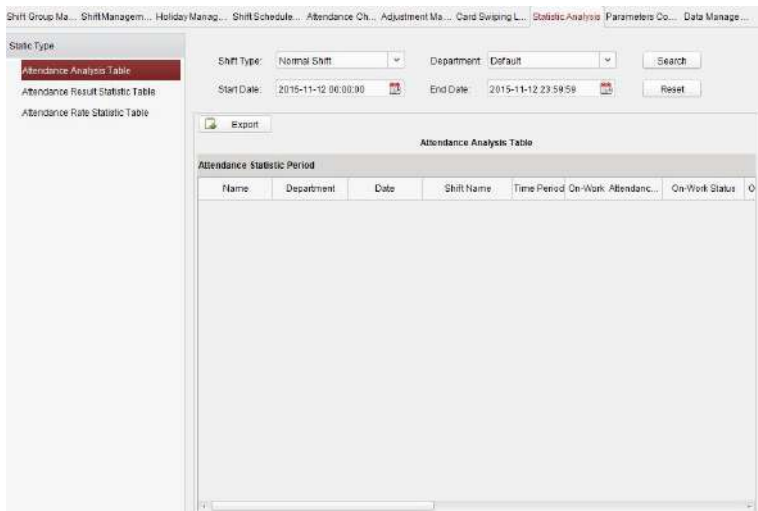

В меню статистики вы можете выполнять поиск **Attendance Analysis Table** («Таблица анализа посещаемости»), **Attendance Result Statistic Table** («Таблица статистики результатов посещаемости») и **Attendance Rate Statistic Table** («Таблица статистики уровня посещаемости»).

Контроллер доступа серии АСТ-С10Х · Руководство пользователя

Таблица анализа посещаемости

Нажмите вкладку **Attendance Analysis Table** («Таблица анализа посещаемости») для входа в меню анализа посещаемости.

The screenshot shows the 'Attendance Analysis Table' interface. On the left, there is a sidebar with the following menu items: 'Attendance Analysis Table' (highlighted), 'Attendance Result Statistic Table', and 'Attendance Rate Statistic Table'. The main area contains search filters: 'Shift Type' (Normal Shift), 'Department' (Default), 'Start Date' (2015-11-12 00:00:00), and 'End Date' (2015-11-12 23:59:59). There are 'Search' and 'Reset' buttons. Below the filters is an 'Export' button and the title 'Attendance Analysis Table'. The table below shows the 'Attendance Statistic Period 2015-11-12 00:00:00 - 2015-11-12 23:59:59' with the following data:

Name	Department	Date	Shift Name	Time Period	On-Work	Absence	Checking Time	Ch
P1	Default	2015-11-12	Normal Shift1	1	2015-11-12 08:30:48			No



- Вы можете выполнять поиск статистики посещаемости по разным типам смен: **Normal Shift** («Обычная смена») или **Man-Hour Shift** («Человеко-часовая смена»).
- Вы можете выполнять поиск статистики посещаемости по отделам.
- Вы можете выполнять поиск статистики посещаемости по дате начала и дате окончания.

Контроллер доступа серии АСТ-С10Х · Руководство пользователя

Таблица статистики результатов посещаемости

Нажмите вкладку **Attendance Result Statistic Table** («Таблица статистики результатов посещаемости») для входа в меню анализа результатов посещаемости.

Name	Department	Required Attend.	Actual Attendanc.	Attendance Rate	Late Times	Early Leave Tl
P1	Default	1	1	100.00%	0	0



- Вы можете выполнять поиск статистики результатов посещаемости по разным типам смен: **Normal Shift** («Обычная смена») или **Man-Hour Shift** («Человеко-часовая смена»).
- Вы можете выполнять поиск статистики результатов посещаемости по отделам.
- Вы можете выполнять поиск статистики результатов посещаемости по дате начала и дате окончания.

Контроллер доступа серии АСТ-С10Х · Руководство пользователя

Таблица статистики уровня посещаемости

Нажмите вкладку **Attendance Rate Statistic Table** («Таблица статистики уровня посещаемости») для входа в меню анализа уровня посещаемости.

Attendance Rate Statistic Table

Attendance Rate Statistic Table

Attendance Rate Statistic Table

Shift Type: Normal Shift Department: Default Search

Start Date: 2015-11-12 00:00:00 End Date: 2015-11-12 22:59:59 Reset

Export

Attendance Rate Statistic Table

Attendance Statistic Period 2015-11-12 00:00:00 - 2015-11-12 22:59:59

Name	Department	Date	Shift Name	Day Required AC	Day Actual Absen	Day Attendance
PT	Default	2015-11-12	Normal Shift1	1	1	100.00%



- Вы можете выполнять поиск статистики уровня посещаемости по разным типам смен: **Normal Shift** («Обычная смена») или **Man-Hour Shift** («Человеко-часовая смена»).
- Вы можете выполнять поиск статистики уровня посещаемости по отделам.
- Вы можете выполнять поиск статистики уровня посещаемости по дате начала и дате окончания.

Контроллер доступа серии АСТ-С10Х · Руководство пользователя

Конфигурация параметров

Нажмите вкладку **Parameters Configuration** («Конфигурация параметров») для перехода в соответствующее меню.

Шаги:

1. Выберите **attendance effecting type** («тип осуществления хранения данных посещаемости»), **data saving time** («время хранения данных»), **data expiring prompt** («подсказка об истечение срока»).
2. Установите **attendance checking log clearing time** («время очистки проверки журнала посещаемости»).

Управление данными

Нажмите вкладку **Data Management** («Управление данными») для перехода в соответствующее меню.

Выберите дату и время для расчета и нажмите **Calculate Attendance Data** («Расчитать данные посещаемости») для начала подсчета данных посещаемости.

После расчета вы также можете экспортировать и импортировать данные посещаемости.

7.3.9 Расширенные функции

Цель:

Могут быть настроены расширенные функции системы контроля доступа, такие как тип контроля доступа, аутентификация пароля и первая карта.



Нажмите на иконку  на панели управления для входа в соответствующее меню.

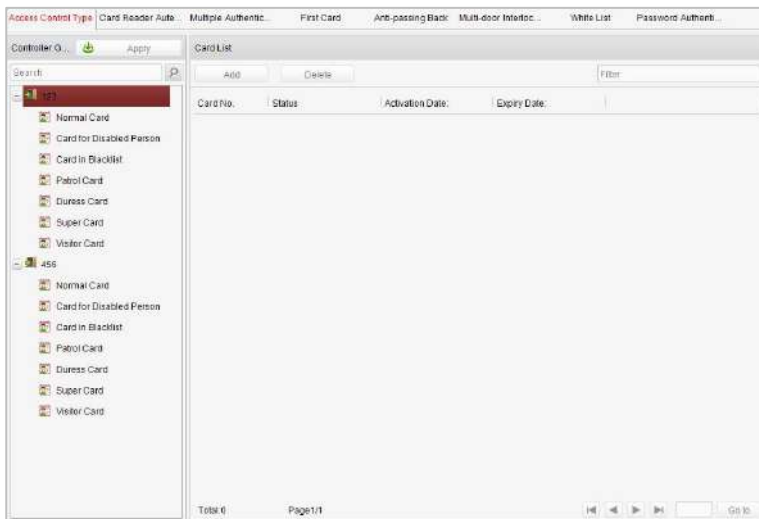

Контроллер доступа серии АСТ-С10Х · Руководство пользователя**Тип контроля доступа****Цель:**

Добавленным картам могут быть присвоены различные типы для соответствующего использования.

Шаги:

1. Нажмите вкладку **Access Control Type** («Тип контроля доступа») и выберите тип карты.

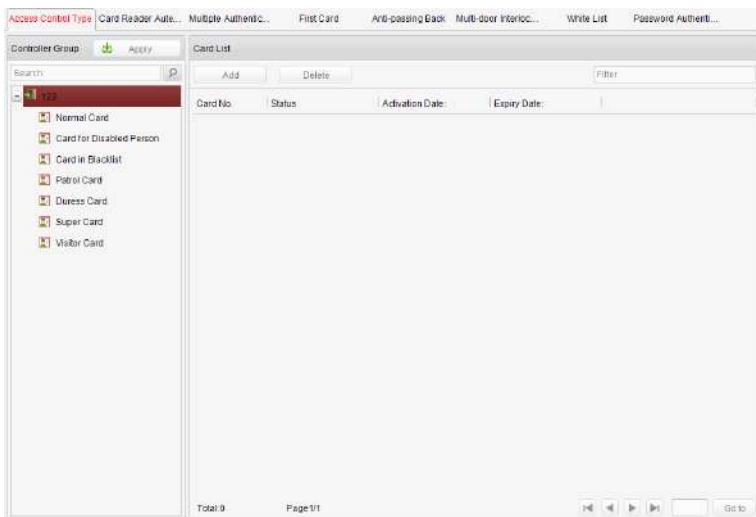

Normal Card («Обычная карта»): По умолчанию карта задается как обычная карта.

Card for Disabled Person («Карта для инвалидов»): Дверь останется открытой в течение заданного периода времени для владельца данной карты.

Card in Blacklist («Карта в черном списке»): Действие проводки карты

Контроллер доступа серии АСТ-С10Х · Руководство пользователя

будет загружено в систему и дверь не может быть открыта.

Patrol Card («Патрульная карта»): Действие проводки карты может использоваться для проверки состояния персоналом инспектирования. Разрешения доступа для персонала инспектирования могут быть настроены по вашему усмотрению.

Duress Card («Принудительная карта»): Действие проводки карты будет загружено в систему.

Super Card («Супер карта»): Карта действительна для всех дверей контроллера в течение заданного в расписании времени.

Visitor Card («Карта посетителя»): Карта, предназначенная для посетителей.

2. Нажмите **Add** («Добавить») и выберите доступную карту.
3. Нажмите **OK** для подтверждения присвоения карте выбранного типа карты.
4. Нажмите кнопку **Apply** («Применить») для вступления в силу новых настроек.



Вы можете нажать **Delete** («Удалить») для удаления назначения типа для карты, тогда карта будет доступна для повторного назначения типа.

Аутентификация считывателя карт

Цель:

Вы можете открывать дверь только с помощью проводки карты и ввода пароля в течение заданных периодов времени.



- Для этого режима аутентификации, операция проводки карты не может быть заменена на ввод № карты.
- Для настройки пароля смотрите *Раздел 7.3.2 Обычная карта*.
- Моделями АСТ-С101, D АСТ-С102 и АСТ-С104 поддерживаются только два типа аутентификации считывателей карт: **Swipe Card** («Проводка карты») и **Swipe Card & Password** («Пароль и Проводка карты»).

Шаги:

1. Нажмите вкладку **Card Reader Authentication** («Аутентификация считывателя карт») и выберите считыватель карт.
2. Выберите тип аутентификации считывателя карт из выпадающего списка.

Fingerprint («Отпечаток пальца»): Дверь может быть открыта только при помощи отпечатка пальца.

Swipe Card («Проводка карты»): Дверь может быть открыта только при помощи проводки карты.

Fingerprint/Swipe Card («Отпечаток пальца/ Проводка карты»): Дверь может быть открыта только при помощи отпечатка пальца или проводки карты.

Swipe Card/Password («Проводка карты/Пароль»): Дверь может быть открыта при помощи ввода пароля или проводки карты.

Контроллер доступа серии АСТ-С10Х · Руководство пользователя

Fingerprint & Password («Отпечаток пальца и Пароль»): Дверь может быть открыта только при помощи ввода пароля и считывания отпечатка пальца.

Swipe Card & Password («Проводка карты и Пароль»): Дверь может быть открыта только при помощи ввода пароля и проводки карты.

Fingerprint & Swipe Card («Отпечаток пальца и Проводка карты»): Дверь может быть открыта только при помощи считывания отпечатка пальца и проводки карты.

Fingerprint & Swipe Card & Password («Отпечаток пальца и Проводка карты и Пароль»): Дверь может быть открыта только при помощи считывания отпечатка пальца и проводки карты и ввода пароля.

3. Нажмите и перетащите указатель мыши по дню, чтобы нарисовать синюю полосу в расписании, что означает, что в этот период времени аутентификация по паролю действительна.

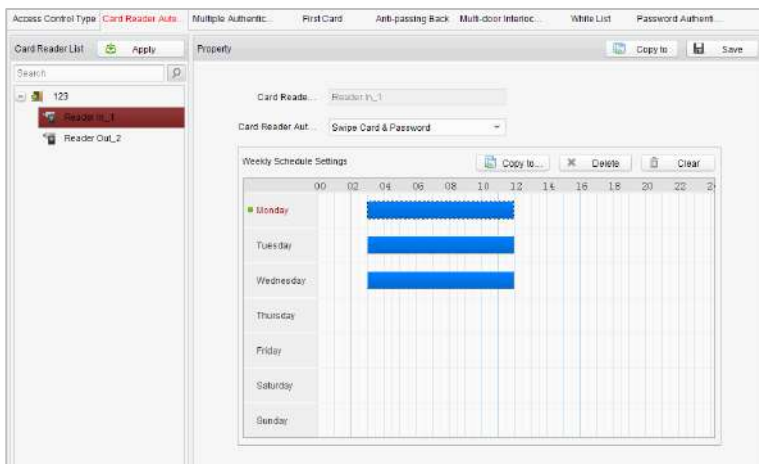

Контроллер доступа серии АСТ-С10Х · Руководство пользователя

4. Повторите вышеописанные шаги для установки других периодов времени.
Вы можете выбрать сконфигурированный день и нажать кнопку **Copy to Week** («Копировать на неделю») для копирования настроек на всю неделю.
Вы можете нажать кнопку **Delete** («Удалить») для удаления выбранного периода времени или нажать кнопку **Clear** («Очистить») для удаления всех настроенных периодов времени.
5. (Опционально) Нажмите кнопку **Copy to** («Копировать в») для копирования настроек в другие считыватели карт.
6. Нажмите кнопку **Save** («Сохранить») для сохранения параметров.
7. Нажмите кнопку **Apply** («Применить») для вступления в силу новых настроек.

Контроллер доступа серии АСТ-С10Х · Руководство пользователя

Первая карта

Цель:

Дверь остается открытой в течение заданной продолжительности времени после проводки первой карты.



Шаги:

1. Нажмите **First Card** («Первая карта») и выберите точку контроля доступа.
2. Поставьте галочку **Enable First Card Remain Open** («Включить функцию открытого состояния двери после проводки первой карты») для включения соответствующие функции.
3. В поле **Remain Open Duration** («Продолжительность открытого состояния») (мин), введите длительность времени для открытого состояния двери.
4. Нажмите («Добавить») и выберите карты для добавления в качестве первой карты для двери и нажмите кнопку **OK**.
5. Нажмите кнопку **Save** («Сохранить») и затем нажмите **Apply** («Применить») для вступления в силу новых настроек.

Запрет обратного прохода

Цель:

В этом режиме вы можете пройти систему контроля доступа только в соответствии с указанным путем.

Контроллер доступа серии АСТ-С10Х · Руководство пользователя



Можно одновременно настроить запрет обратного прохода и многодверную блокировку для контроллера доступа.

Настройка пути проводок карт (Порядок считывателей карт)

Шаги:

1. Нажмите **Anti-passing Back** («Запрет обратного прохода») и выберите точку контроля доступа.

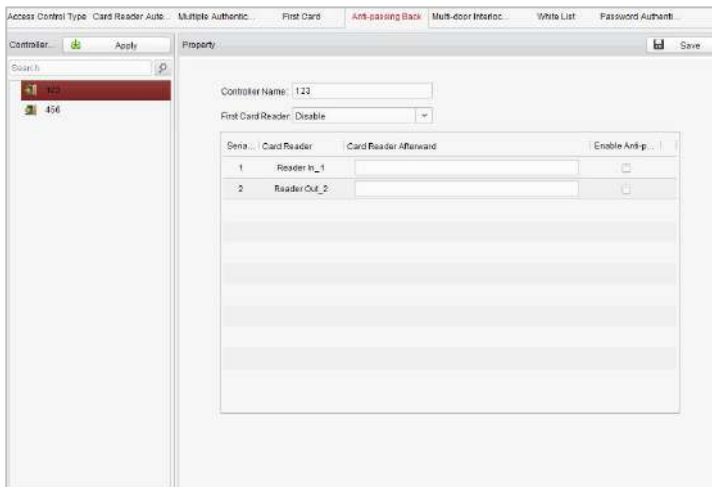

2. Вы можете установить имя контроллера и выбрать считыватель карт в качестве начала пути.
3. В списке нажмите на текстовое поле **Card Reader Afterward** («Следующий считыватель карт») и выберите связанные считыватели карт.

Пример: Если вы выбрали *Reader In_01* в качестве начального

Контроллер доступа серии АСТ-С10Х · Руководство пользователя

считывателя карт, и выбрали *Reader In_02*, *Reader Out_04* в качестве связанных считывателей карт, тогда вы можете пройти через систему контроля доступа путем проводки карты в порядке: *Reader In_01*, *Reader In_02* и *Reader Out_04*.

4. Поставьте галочку **Enable Anti-Passing back** («Включить запрет обратного прохода»).
5. Нажмите кнопку **Save** («Сохранить») и затем нажмите **Apply** («Применить») для вступления в силу новых настроек.



Модели АСТ-С101, АСТ-С102 и АСТ-С104 не поддерживают функцию запрета обратного прохода.

Контроллер доступа серии АСТ-С10Х · Руководство пользователя

Белый список

Шаги:

1. Нажмите кнопку **White List** («Белый список») для перехода в соответствующее меню.

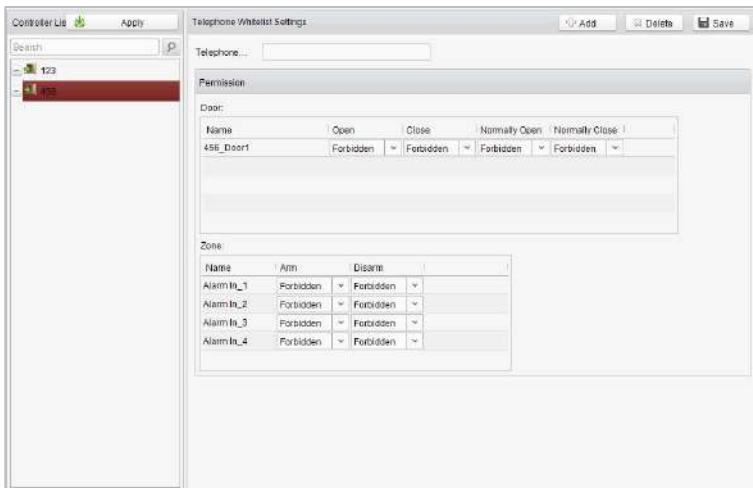

2. Выберите точку контроля доступа и нажмите кнопку **Add** («Добавить»). Включите функцию **Multi-door Interlocking** («Многодверная блокировка») и выберите точку контроля доступа.
3. Выберите точки контроля доступа и нажмите кнопку **Add** («Добавить»).
4. Введите **mobile number** («номер мобильного телефона»).
5. Выберите настройки разрешения управления и установите в поле свойство - **Allow** («Разрешить») для включения функции.

Door («Дверь»): Мобильный телефон может управлять дверью (открытие, закрытие, нормальное открытие или нормальное

Контроллер доступа серии АСТ-С10Х · Руководство пользователя

закрытие).

Arming Region («Регион постановки на охрану»): Мобильный телефон может включать и выключать постановку на охрану каналов.

6. Нажмите кнопку **Save** («Сохранить») для сохранения параметров.
7. Нажмите кнопку **Apply** («Применить») для вступления в силу новых настроек.



Мобильный телефон может управлять дверью и постановкой области на охрану при помощи отправки команды управления по SMS.

Команда управления SMS состоит из команды, диапазона операций и объекта операции.

Содержание инструкции	Числа	Описание	Формат
Команда	3	010-Открыть, 011-Закрыть, 020-Нормально открыть, 021-Нормально закрыть, 120-Снять с охраны, 121-Поставить на охрану	
Диапазон операций	1	1- все объекты с разрешением, 2- одиночная операция	Команда#1#
Объект операции	3	Начинается с 1 (соответствует разным дверям или зонам в соответствии с командами)	Команда#2#Объект операции#

Контроллер доступа серии АСТ-С10Х · Руководство пользователя



Модели АСТ-С101, АСТ-С102 и АСТ-С104 не поддерживают функцию белого списка.

Контроллер доступа серии АСТ-С10Х · Руководство пользователя

Аутентификация пароля

Цель:

Вы можете открыть дверь при помощи ввода пароля только после завершения операции аутентификации пароля.

Шаги:

1. Нажмите вкладку **Password Authentication** («Аутентификация пароля») и выберите хост.



2. Нажмите кнопку **Add** («Добавить») для перехода в меню добавления карты.

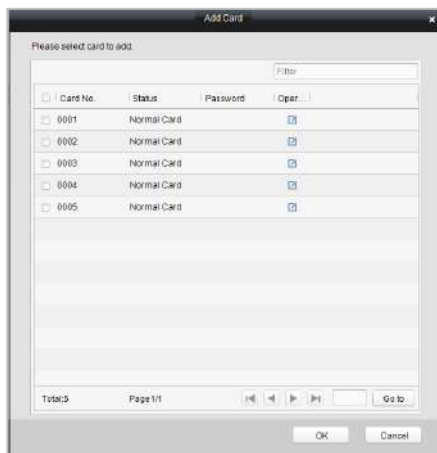

Контроллер доступа серии АСТ-С10Х · Руководство пользователя

3. Поставьте галочки напротив необходимых карт и нажмите кнопку  для появления всплывающего окна настройки пароля.

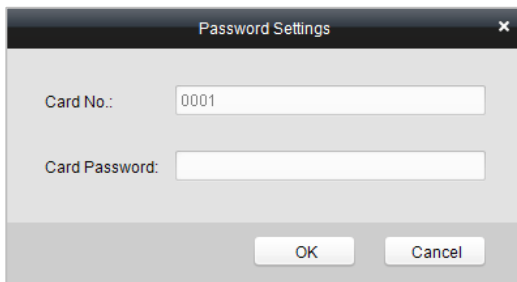

4. Введите **card password** («пароль карты»).
5. Нажмите кнопку **Ok** для завершения добавления карты.



- Карта, к которой был добавлен пароль, отобразится в списке карт.
- Вы можете выбрать карту в списке карт и нажать кнопку **Delete** («Удалить»), чтобы удалить аутентификацию пароля выбранной карты.
- Модели DS-K2801, DS-K2802 и DS-K2804 не поддерживают функцию аутентификации пароля.

7.4 Проверка состояния и событий

Цель:

В этом разделе вы можете контролировать состояние двери и проверять отчет о событии контрольной точки.

7.4.1 Мониторинг состояния

Цель:

Вы можете контролировать состояние двери и проверять информацию о событиях доступа в режиме реального времени для контрольной точки.

Нажмите иконку  на панели управления для входа в соответствующее меню.

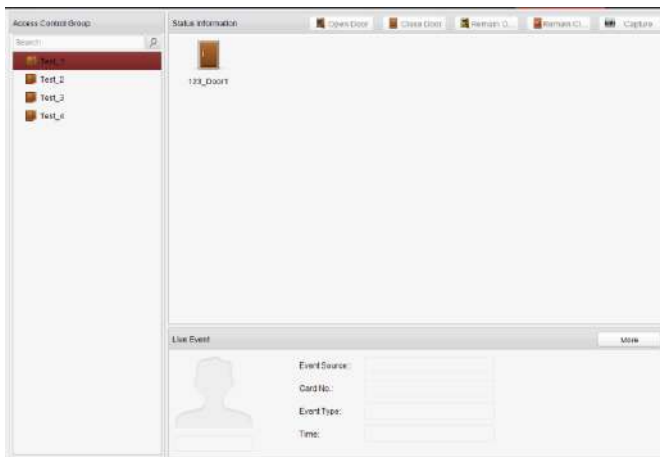

Контроллер доступа серии АСТ-С10Х · Руководство пользователя

Контроль доступа

Управление дверью

Цель:

Вы можете управлять состоянием одной контрольной точки (двери) в этом разделе.

Шаги:

1. Войдите в страницу мониторинга состояния.

2. Нажмите иконку  на панели статуса для выбора двери.

3. Нажмите на одну из кнопок, перечисленных в верхней левой части панели **Status Information** («Сведения о состоянии»), чтобы выбрать состояние для двери.



: Нажмите на кнопку, чтобы открыть дверь один раз.



: Нажмите на кнопку, чтобы закрыть дверь один раз.



: Нажмите на кнопку, чтобы дверь находилась в открытом состоянии.



: Нажмите на кнопку, чтобы дверь находилась в закрытом состоянии.



: Нажмите на кнопку для захвата изображения.

4. Вы можете также нажать на иконку  правой кнопкой и выбрать статус для двери.

Контроллер доступа серии АСТ-С10Х · Руководство пользователя



- Если состояние выбрано как **Remain Open** («Оставить открытой»)/**Remain Closed** («Оставить закрытой»), дверь будет открыта/закрыта до тех пор, пока не будет запущена новая команда управления.
- Функция захвата изображения не может быть реализована до тех пор, пока не будет установлен сервер хранения.
- Модели АСТ-С101, АСТ-С102 и АСТ-С104 не поддерживают функцию захвата.

Управление группой**Цель:**

Вы можете управлять состоянием группы контрольных точек (дверей) в этом разделе.

Шаги:

1. Войдите в страницу мониторинга состояния.
2. Нажмите правой кнопкой мышки на группу в списке **Group** («Группы») и выберите состояние двери для группы.

Контроллер доступа серии АСТ-С10Х · Руководство пользователя



Если состояние выбрано как **Remain Open** («Оставить открытой»)/**Remain Closed** («Оставить закрытой»), все двери в группе будут открыты/закрыты до тех пор, пока не будет запущена новая команда управления.

Функция захвата изображений не может быть запущена, пока не будет установлен сервер хранения.

Статус доступа

Состояние двери будет отображаться мгновенно с помощью изменения значка на панели **Access Information** («Информация доступа»), если запущено событие доступа или выполнена команда управления.



Событие в реальном времени

Вы можете проверить информацию о событии доступа в реальном времени в этом меню. Нажмите **More** («Больше») для перехода на страницу событий

Контроллер доступа серии АСТ-С10Х · Руководство пользователя

доступа для просмотра подробной информации.

Live Event		More
	Event Source:	test001_Door1
	Card No.:	
	Event Type:	Normally Open Started
	Time:	2014-09-12 19:07:56

7.4.10 События контроля доступа

Цель:

Вы можете просматривать информацию события доступа в реальном времени (такие как проводка карты для открытия двери, нераспознанный номер карты, ошибка группы длительности и др.).



Нажмите иконку на панели управления для входа в соответствующее меню.

Access Control Event Information							Card Holder Information	
Serial No.	Event Type	Card Holder	Card No.	Event Time	Event Source	Direction		
7	Remotely Arming			2015-07-31 18:58:24	122			Person No.:
6	Remotely Clearing			2015-07-31 18:58:24	122			Name:
5	Remotely Logout			2015-07-31 18:48:40	122			Gender:
4	Remotely Login			2015-07-31 18:41:20	122			ID Type:
3	Remotely Logout			2015-07-31 18:41:19	122			ID No.:
2	Remotely Login			2015-07-31 18:26:43	122			Belongs to:
1	Remotely Clear			2015-07-31 18:07:53	122			Contact No.:
							Contact ID:	

Шаги:

1. Войдите на страницу событий доступа.
2. Просмотрите информацию о событии в списке событий.
3. Нажмите на событие для просмотра информации о владельце карты на панели **Person Information** («Информация о человеке») в левой части страницы.

7.4.11 Поиск событий

Цель:

Вы можете выполнять поиск по истории событий доступа по заданному критерию поиска (такому как, тип, имя человека, № карты, время начала или окончания).



Нажмите на иконку  на панели управления для перехода в соответствующее меню.

Шаги:

1. Перейдите на страницу поиска событий.
2. Введите критерий поиска (тип события/ имя человека/ № карты/

Контроллер доступа серии АСТ-С10Х · Руководство пользователя

время начала или окончания).

Event Type:	All	Start Time:	2014-09-18 00:00:00	<input type="button" value="Search"/>
Card Holder:	<input type="text"/>	End Time:	2014-09-18 23:59:59	
Card No.:	<input type="text"/>			

3. Нажмите **Search** («Поиск») для получения результатов поиска.
4. Просмотрите информацию о событии в списке событий.
5. Нажмите на событие для просмотра информации о владельце карты на панели **Person Information** («Информация о человеке») в левой части страницы.

7.5 Обслуживание системы

7.5.1 Управление записями журнала

Представление интерфейса

Цель:

Файлы журнала Системы контроля доступа и устройств, которые подключены к Системе контроля доступа, могут быть найдены для проверки.



Нажмите иконку  на панели управления для перехода на страницу поиска записей журнала.

The screenshot shows a web interface for searching logs. On the left is the 'Search Condition' panel, and on the right is the 'Search Result' table.

Search Condition:

- Log Type: Configuration Log, Control Log
- Operation Type: All (dropdown menu)
- Start Time: 2015-07-31 09:09:00 (calendar icon)
- End Time: 2015-07-31 23:59:58 (calendar icon)
- Search button: Search

Search Result:

Serial No.	Operation Type	Occurrence Time	Content
------------	----------------	-----------------	---------

At the bottom of the interface, there is a status bar showing 'Total:0', 'Page:1/1', and navigation controls (back, forward, search, etc.) and a 'Go to' button.

Контроллер доступа серии АСТ-С10Х · Руководство пользователя

Конфигурация поиска записей журнала

Цель:

Файлы журнала конфигурации системы контроля доступа могут быть найдены по времени, включая Конфигурацию одной карты, Конфигурацию контроля доступа, Скачивание разрешений и Конфигурацию системы.

Шаги:

1. Откройте страницу **Log Search** («Поиск записей журнала»).
2. Поставьте галочку напротив **Configuration Logs** («Журналы конфигурации»).
3. Выберите **Operation Type** («Тип операции»).
4. Нажмите на иконку  для указания времени начала и времени окончания.
5. Нажмите **Search** («Поиск»). Подходящие файлы записей журнала будут отображены в списке.

Вы можете проверить время операции, тип записи журнала и другую информацию.



Пожалуйста, сузьте условия поиска, если найдено слишком много файлов записей журнала.

Поиск записей журнала управления

Цель:

Файлы журнала управления системы контроля доступа могут быть найдены по времени, включая Управление доступом и Поиск записей журнала.

Шаги:

1. Откройте страницу **Log Search** («Поиск записей журнала»).

Контроллер доступа серии АСТ-С10Х · Руководство пользователя

2. Поставьте галочку напротив **Control Logs** («Журналы управления»).
3. Выберите **Operation Type** («Тип операции»).
4. Нажмите на иконку  для указания времени начала и времени окончания.
5. Нажмите **Search** («Поиск»). Подходящие файлы записей журнала будут отображены в списке.

Вы можете проверить время операции, тип записи журнала и другую информацию.



Пожалуйста, сузьте условия поиска, если найдено слишком много файлов записей журнала.

Поиск записей журнала конфигурации

Поиск записей журнала конфигурации одной карты

Цель:

Файлы журнала конфигурации одной карты включают записи отделов, людей и карт. При конфигурации одной карты системы контроля доступа может быть выполнено добавление, изменение и удаление записей журнала.

Шаги:

1. Откройте страницу **Log Search** («Поиск записей журнала»).
2. Поставьте галочку напротив **Configuration Logs** («Журналы конфигурации»).
3. Выберите **operation type** («тип операции») - **One-card Configuration** («Конфигурация одной карты»).
4. Нажмите на иконку  для указания времени начала и времени

Контроллер доступа серии АСТ-С10Х · Руководство пользователя

окончания.

5. Нажмите **Search** («Поиск»). Подходящие файлы записей журнала будут отображены в списке.

Вы можете проверить время операции, тип записи журнала и другую информацию.



Пожалуйста, сузьте условия поиска, если найдено слишком много файлов записей журнала.

Поиск записей журнала конфигурации контроля доступа

Цель:

Файлы журнала конфигурации контроля доступа включают записи журналов устройств контроля доступа. При конфигурации контроля доступа системы контроля доступа может быть выполнено добавление, изменение и удаление групп дверей или дверей.

Шаги:

1. Откройте страницу **Log Search** («Поиск записей журнала»).
2. Поставьте галочку напротив **Configuration Logs** («Журналы конфигурации»).
3. Выберите **operation type** («тип операции») - **Access Control Configuration** («Конфигурация контроля доступа»).
4. Нажмите на иконку  для указания времени начала и времени окончания.
5. Нажмите **Search** («Поиск»). Подходящие файлы записей журнала будут отображены в списке.

Вы можете проверить время операции, тип записи журнала и другую

Контроллер доступа серии АСТ-С10Х · Руководство пользователя

информацию.



Пожалуйста, сузьте условия поиска, если найдено слишком много файлов записей журнала.

Поиск записей журнала скачивания разрешений

Цель:

Файлы журнала скачивания разрешений включают файлы журнала скачивания разрешений и не имеют записей об ошибках скачивания разрешений.

Шаги:

1. Откройте страницу **Log Search** («Поиск записей журнала»).
2. Поставьте галочку напротив **Configuration Logs** («Журналы конфигурации»).
3. Выберите **operation type** («тип операции») - **Downloading Permission** («Скачивание разрешения»).
4. Нажмите на иконку  для указания времени начала и времени окончания.
5. Нажмите **Search** («Поиск»). Подходящие файлы записей журнала будут отображены в списке.

Вы можете проверить время операции, тип записи журнала и другую информацию.



Пожалуйста, сузьте условия поиска, если найдено слишком много файлов записей журнала.

Контроллер доступа серии АСТ-С10Х · Руководство пользователя

Поиск записей журналов конфигурации системы

Цель:

Файлы журнала конфигурации системы могут быть найдены в системе контроля доступа.

Шаги:

1. Откройте страницу **Log Search** («Поиск записей журнала»).
2. Поставьте галочку напротив **Configuration Logs** («Журналы конфигурации»).
3. Выберите **operation type** («тип операции») - **System Configuration Logs** («Журналы конфигурации системы»).
4. Нажмите на иконку  для указания времени начала и времени окончания.
5. Нажмите **Search** («Поиск»). Подходящие файлы записей журнала будут отображены в списке.

Вы можете проверить время операции, тип записи журнала и другую информацию.



Пожалуйста, сузьте условия поиска, если найдено слишком много файлов записей журнала.

Поиск записей журнала управления

Поиск записей журнала контроля доступа

Цель:

Файлы журнала контроля доступа системы контроля доступа включают записи групп дверей и дверей, и файлы записей журнала управления включением/выключением дверей.

Контроллер доступа серии АСТ-С10Х · Руководство пользователя

Шаги:

1. Откройте страницу **Log Search** («Поиск записей журнала»).
2. Поставьте галочку напротив **Control Logs** («Журналы управления»).
3. Выберите **operation type** («тип операции») - **Access Control Logs** («Журналы контроля доступа»).
4. Нажмите на иконку  для указания времени начала и времени окончания.
5. Нажмите **Search** («Поиск»). Подходящие файлы записей журнала будут отображены в списке.

Вы можете проверить время операции, тип записи журнала и другую информацию.



Пожалуйста, сузьте условия поиска, если найдено слишком много файлов записей журнала.

Поиск записей журнала

Цель:

Поиск записей журнала системы контроля доступа включает информацию для конфигурации файлов записей журнала и файлов журнала управления.

Шаги:

1. Откройте страницу **Log Search** («Поиск записей журнала»).
2. Поставьте галочку напротив **Control Logs** («Журналы управления»).
3. Выберите **operation type** («тип операции») - **Log Search** («Поиск записей журнала»).
4. Нажмите на иконку  для указания времени начала и времени окончания.

Контроллер доступа серии АСТ-С10Х · Руководство пользователя

5. Нажмите **Search** («Поиск»). Подходящие файлы записей журнала будут отображены в списке.

Вы можете проверить время операции, тип записи журнала и другую информацию.



Пожалуйста, сузьте условия поиска, если найдено слишком много файлов записей журнала.

7.5.12 Конфигурация системы

Представление интерфейса

Цель:

Можно настроить общие параметры, автоматическую настройку времени и считыватель карт системы контроля доступа.



Нажмите иконку на панели управления для открытия страницы конфигурации системы.

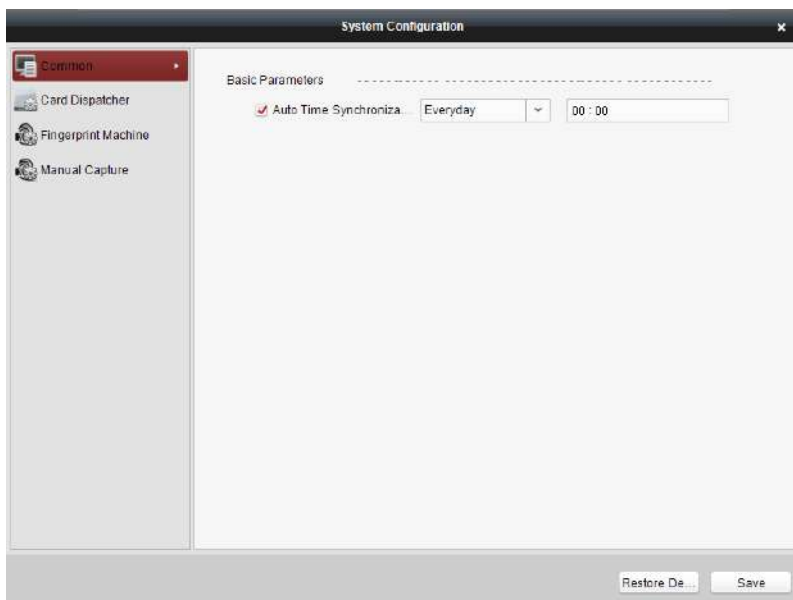

Контроллер доступа серии АСТ-С10Х · Руководство пользователя

Автоматическая синхронизация времени

Автоматическая синхронизация времени системы контроля доступа может управлять автоматической настройкой времени для всех устройств контроля доступа в Системе контроля доступа в соответствии с указанным периодом и временем.

Конфигурация считывателя карт

Конфигурация считывателя карт для системы контроля доступа заключается в настройке параметров его параметров для считывания карт.

Считыватель отпечатков пальцев

Считыватель отпечатков пальцев в Системе контроля доступа используется для сбора отпечатков пальцев.



Модели АСТ-С101, АСТ-С102 и АСТ-С104 не поддерживают работу со считывателем отпечатков пальцев.

Конфигурация захвата вручную

Конфигурация захвата вручную для системы контроля доступа заключается в конфигурации удаленного захвата изображений.



Модели АСТ-С101, АСТ-С102 и АСТ-С104 не поддерживают конфигурацию захвата вручную.

Автоматическая синхронизация времени

Шаги:

1. Откройте страницу **System Configuration** («Конфигурация системы»).
2. Нажмите вкладку **Common** («Общее») для перехода в интерфейс общих настроек.

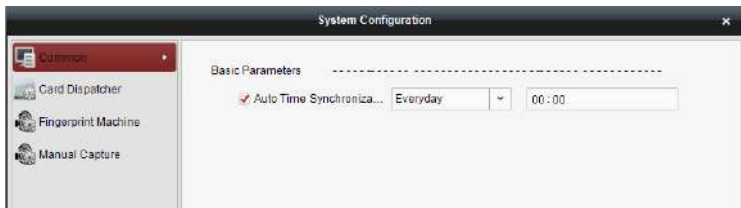

3. Поставьте галочку напротив **Auto Time Synchronization** («Авто синхронизация времени») для включения соответствующей функции.
4. Выберите совпавший день и введите время для выполнения синхронизации времени.
5. Нажмите **Save** («Сохранить») для сохранения настроек.



Вы можете нажать **Restore Default Value** («Восстановить значение по умолчанию») для восстановления параметров по умолчанию для всех локальных настроек.

Конфигурация считывателя карт

Цель:

Конфигурация считывателя карт системы контроля доступа позволяет настраивать тип устройства, режим подключения, последовательный порт, скорость в бодах и другие параметры.

Шаги:

1. Нажмите иконку  Card Dispatcher в меню конфигурации системы для открытия страницы конфигурации диспетчера карт.

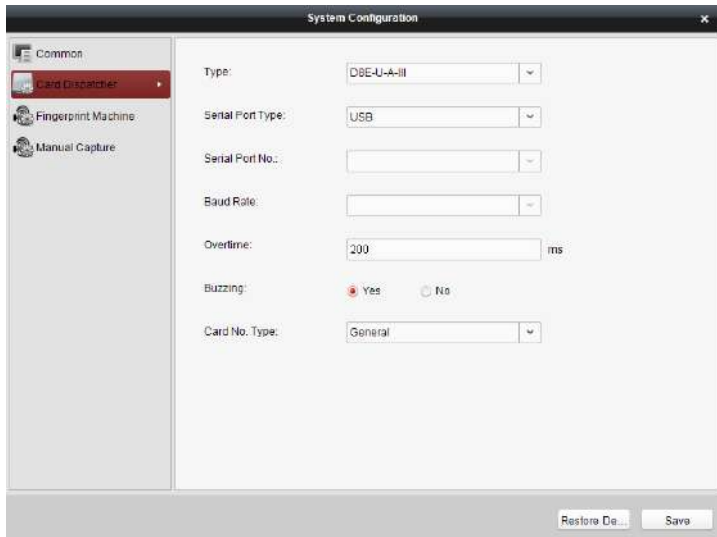

2. Выберите **device type** («тип устройства»), **serial port type** («тип последовательного порта»), **serial port** («последовательный порт»), **baud rate** («скорость в бодах») и другие параметры.
3. Нажмите **Save** («Сохранить») для сохранения настроек.



- Поддерживается использование типов карт: **regular** («обычный») и **Wiegand**.
- Если в поле **Buzzing** («Зуммер») выбрано значение **YES** («ДА»), тогда звук будет отключен при нажатии кнопки “SAVE” («Сохранить»), если конфигурация считывателя карт была настроена неверно; иначе звук будет включен при нажатии кнопки “SAVE” («Сохранить») и когда вы вставите считыватель карт, если конфигурация была выполнена успешно.
- Вы можете нажать **Restore Default Value** («Восстановить значение по умолчанию») для восстановления параметров по умолчанию для всех локальных настроек.

Конфигурация считывателя отпечатков пальцев

Шаги:

1. Нажмите иконку  Fingerprint Machine в меню конфигурации системы для открытия страницы конфигурации считывателя отпечатков пальцев.

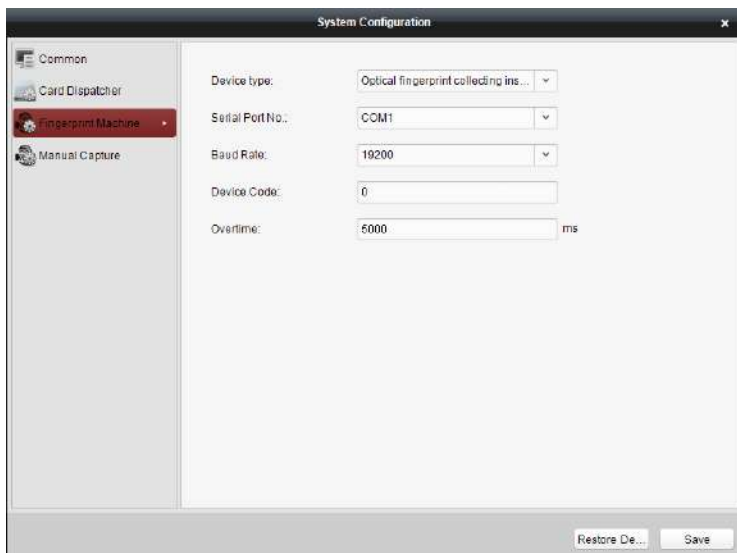

2. Выберите **device type** («тип устройства»), **serial port number** («№ последовательного порта»), **baud rate** («скорость в бодах»), **device code** («код устройства») и параметры **overtime** («дополнительное время»).
3. Нажмите **Save** («Сохранить») для сохранения настроек.

Контроллер доступа серии АСТ-С10Х · Руководство пользователя



- Модели АСТ-С101, АСТ-С102 и АСТ-С104 не поддерживают работу со считывателем отпечатков пальцев.
- Поддерживается использование устройства в качестве оптического инструмента сбора отпечатков пальцев.
- Номер последовательного порта должен соответствовать номеру последовательного порта ПК.
- Скорость передачи в бодах должна соответствовать внешнему считывателю отпечатков пальцев. Значение по умолчанию - 19200.
- Дополнительное время обозначает время для сбора отпечатков пальцев. Если пользователь не прикладывает руку для считывания отпечатков пальцев или прикладывает неправильно, устройство укажет, что сбор отпечатков пальцев завершен.
- Вы можете нажать **Restore Default Value** («Восстановить значение по умолчанию») для восстановления параметров по умолчанию для всех локальных настроек.

Конфигурация захвата вручную

Шаги:

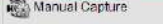
1. Нажмите иконку  в меню конфигурации системы для перехода на страницу конфигурации захвата вручную.

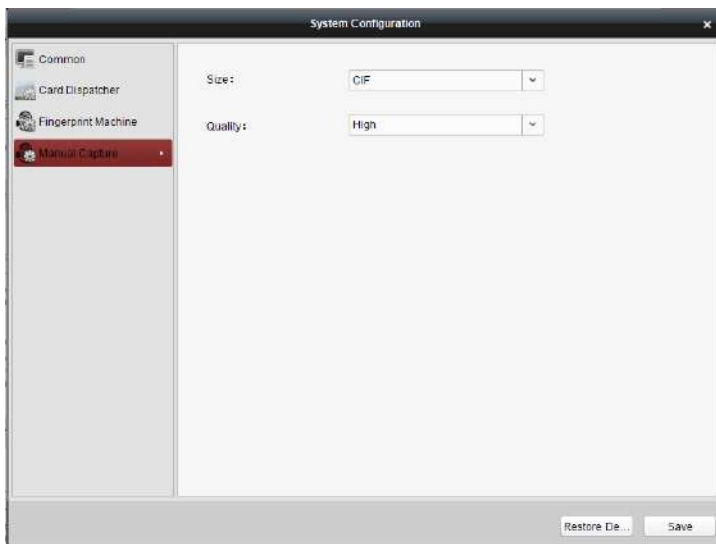

2. Выберите **picture size** («размер изображения») из выпадающего списка.
3. Выберите **picture quality** («качество изображения») из выпадающего списка.



- Модели DS-K2801, DS-K2802 и DS-K2804 не поддерживают функцию

Контроллер доступа серии АСТ-С10Х · Руководство пользователя

конфигурации захвата вручную.

- Поддерживаемые размеры изображений: CIF, QCIF, 4CIF/D1, SVGA, HD720P, VGA, WD1, and AUTO.
- Поддерживаемое качество изображений: **High** («Высокое»), **Medium** («Среднее») и **Low** («Низкое»).

hi.watch