

Amatek

www.amatek.su



Контроллер управления AV-P75 Руководство пользователя



CE EAC

Важные предупреждения

Внимание! Обязательно изучите настоящее «Руководство пользователя» перед использованием оборудования. Данное оборудование является сложным техническим устройством.

	ПРЕДОСТЕРЕЖЕНИЕ ОПАСНОСТЬ ПОРАЖЕНИЯ ЭЛЕКТРИЧЕСКИМ ТОКОМ	
<p>ВАЖНО: Используйте только источник питания, указанный на этикетке.</p> <p>Продавец не несет ответственности за любые убытки, возникшие от любого неправильного использования изделия, даже если был предупрежден о возможности таких убытков.</p>		

Помните, что неправильное подключение оборудования может вывести его из строя!



Символ молнии со стрелкой внутри равностороннего треугольника предназначен для предупреждения пользователя о наличии неизолированного «опасного напряжения» внутри корпуса изделия, которое может быть достаточной величины, чтобы представлять опасность поражения человека электрическим током.



Восклицательный знак внутри равностороннего треугольника предназначен для предупреждения пользователя о наличии важных инструкций по эксплуатации и техническому обслуживанию (ремонту) в документации, прилагаемой к устройству.

Меры предосторожности

Безопасность

Любые пункты настоящего «Руководства пользователя», а также разделы меню управления оборудованием, могут быть изменены производителем, в любое время без предварительного уведомления.

Продавец не несет ответственности за неправильную эксплуатацию оборудования, если такой случай произошел из-за несоответствия данного Руководства в связи с изменением характеристик или меню управления оборудованием, не описанных в данном Руководстве.

Обновленные версии данного Руководства размещаются на сайте www.amatek.su.

Задавайте все вопросы по обслуживанию квалифицированному специалисту в разделе Поддержка на сайте www.amatek.su или по телефону Федеральной службы поддержки Amatek 8-800-707-10-40 (звонок по России бесплатный).

Не пытайтесь разбирать оборудование. Если оборудование не работает, обратитесь к продавцу или в сервисный центр.

Запрещается производить ремонт самостоятельно. Любые работы по обследованию и ремонту оборудования должны производиться только специально обученным персоналом.

Установка и подключение

Контроллер должен эксплуатироваться в соответствии с требованиями действующих правил эксплуатации электроустановок, находящихся под напряжением до 100 вольт.

Монтаж и настройку рекомендуется производить силами квалифицированного персонала. Продавец не несет ответственности за неисправности, полученные вследствие неправильного подключения оборудования или его ненадлежащего использования.

Все работы по установке и управлению оборудованием должны отвечать требованиям и нормам по технике безопасности и пожарной безопасности. Продавец не несет финансовой или юридической ответственности за возгорание или поражение электрическим током вследствие несоблюдения пожарной безопасности, несоблюдения техники безопасности или некорректного монтажа оборудования.

Технические характеристики

Модель	AV-P75
Интерфейс управления	RS-485
Битрейт	2400 – 19200бит/с
Протокол управления	Pelco P, Pelco D
Дисплей	ЖК (LCD)
Источник питания	DC12В±10%, 1А
Рабочая температура	-10~+55°C
Влажность	≤ 90%RH
Размеры	305x148x82мм
Вес	800г

Примечание: Технические характеристики устройства могут быть изменены без предварительного уведомления. За дополнительной информацией обращайтесь на сайт www.amatek.su или к ближайшему поставщику оборудования АМАТЕК.



Основные функции

- Интерфейс управления RS-485 может управлять максимум 255 подключенными устройствами.
- Порты ввода/вывода RS-485 имеют грозозащиту и защиту от помех.
- Расстояние передачи данных до 1200 м.
- Порт Uplink может подключать до 15 подчиненных контроллеров управления.
- Протокол управления Pelco D/P.
- Функция блокировки клавиатуры.
- Звуковой сигнал нажатия клавиш.
- 3D-джойстик - управление панорамированием, наклоном и зумом.
- ЖК-дисплей.

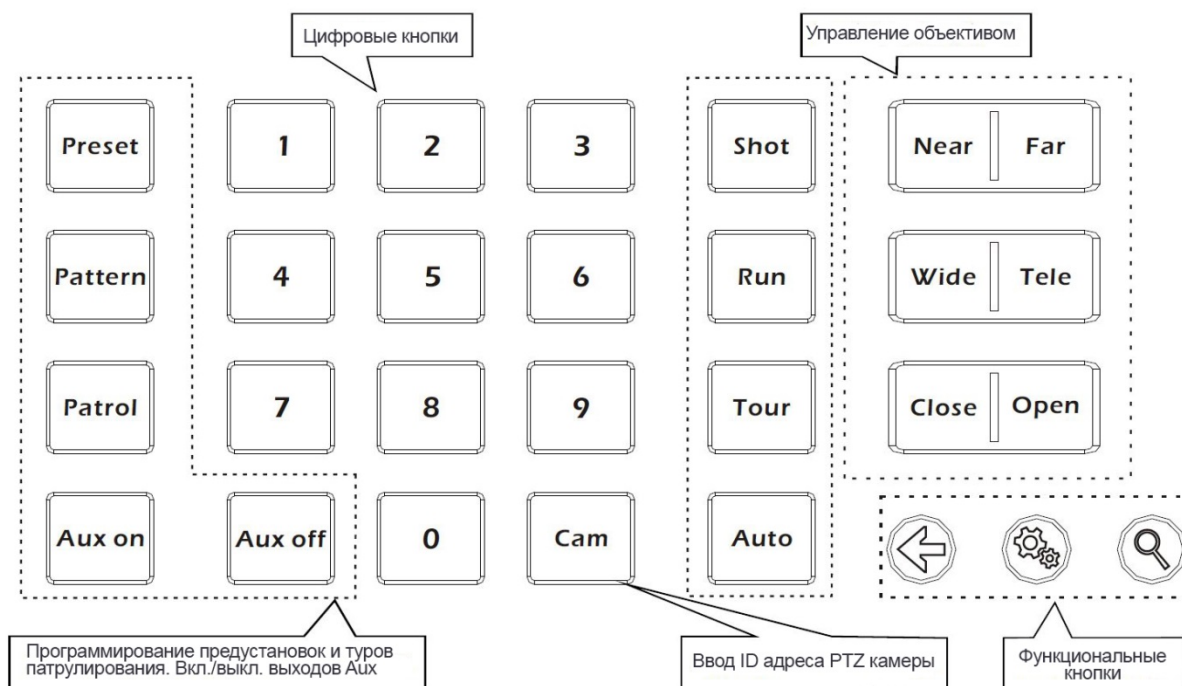
Клавиатура







Функции кнопок клавиатуры





Клавиша (сочетание клавиш)	Функция
	Выход и возврат к предыдущему меню.
	Нажмите и удерживайте 3 секунды для входа в меню Setup (пароль по умолчанию: 8888). Нажмите для подтверждения выбора или ввода.
	Запрос информации о протоколе управления и скорости передачи данных текущего ID адреса
N+ Preset	Программирование точек предустановки. (N - номер точки предустановки).
Pattern	Старт / стоп записи шаблона сканирования.
N + Patrol	Программирование туров патрулирования по точкам. (N - номер тура).
N+ Aux on	Включение функции PTZ Aux. (N - номер PTZ Aux).
N+ Aux off	Выключение функции PTZ Aux. (N - номер PTZ Aux).
N+ Shot	Вызов точки предустановки. (N - номер точки предустановки).
Run	Запуск шаблона сканирования (круиза). Примечание: Наличие данной функции зависит от модели PTZ камеры.
N+ Tour	Вызов тура патрулирования по точкам. (N - номер тура).
Auto	Горизонтальное сканирование Примечание: Работа данной функции зависит от модели PTZ камеры.
[0] - [9]	Цифровые клавиши.
N+ Cam	Выбор PTZ камеры (N - ID адрес камеры).
Near	Фокус ближе.
Far	Фокус дальше.
Tele	Увеличение (приближение).
Wide	Уменьшение (удаление).
Open	Открыть диафрагму.
Close	Закрыть диафрагму.

Операции с джойстиком

Управление движением PTZ камеры:

Операция	Действие	Операция	Действие	Операция	Действие	Операция	Действие
	Вверх		Вниз		Влево		Вправо

Настройка меню SETUP:

Операция	Действие	Операция	Действие	Операция	Действие	Операция	Действие
	Вверх по меню		Вниз по меню		Параметр меньше		Параметр больше

Задняя панель

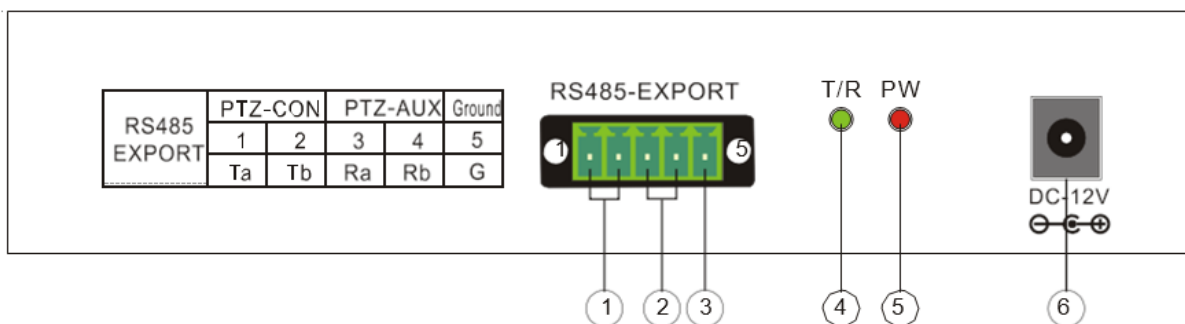

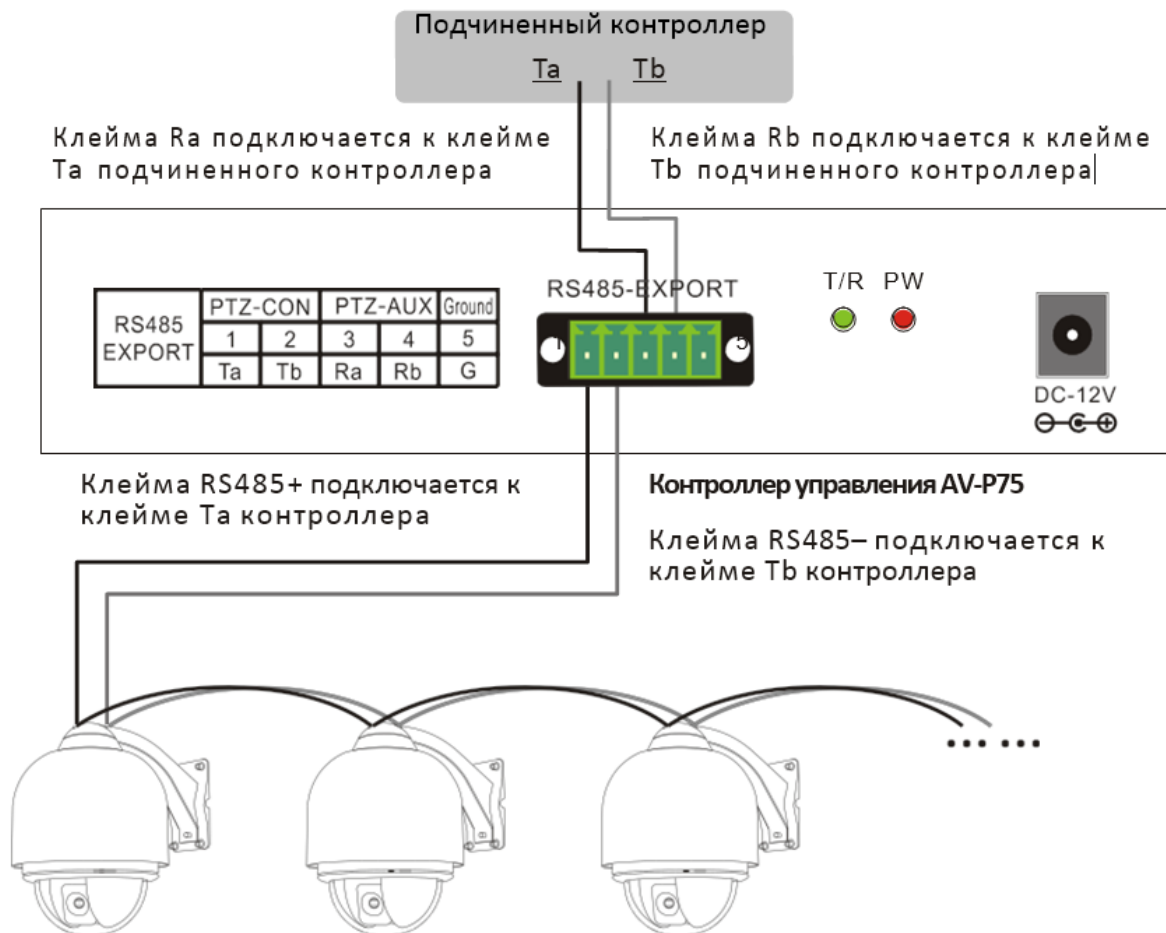

Пункт	Обозначение	Описание
1	PTZ-CON	Подключение PTZ (Ta/Tb)
2	PTZ-AUX	Подключение подчиненных контроллеров (Ra/Rb)
3	Ground	Заземление (G)
4	T/R	Индикатор PTZ камеры
5	PW	Индикатор питания
6	DC-12V	Разъем питания

Подключение PTZ видеокамер



Структура меню SETUP

>PTZ Setup Настройка параметров протокола управления	>Address: XXX ID адрес PTZ камеры	Protocol Протокол управления	Pelco D, Pelco P Установка протокола
	>Cam: 1-254 Установка параметров протокола всех подключенных камер	Baud rate Битрейт	1200, 2400, 4800, 9600, 19200 Установка битрейта
>SYSTEM setup Настройка системных параметров	>Set PW Установка Setup пароля (по умолчанию: 8888)	Old PW: Старый пароль	4 цифры
		New PW: Новый пароль	4 цифры
		Again PW: Повторите пароль	4 цифры
	>Default Возврат заводских установок	Sure? Подтверждаете?	 Подтверждение  Отмена
	>Sound set Звук нажатия клавиш	Sound on, Sound off Звук вкл./ выкл.	Используйте джойстик для выбора значения
	> ID Set ID адрес контроллера управления	KEYBOARD ID	Цифры 【0】 - 【15】
	>Lock Set Блокировка клавиатуры	Lock off Блокировка выкл.	Используйте джойстик для выбора
Lock on Блокировка вкл.		 , Введите пароль	

Основные операции

1. Переключение в режим управления PTZ камерой.

Если на ЖК дисплее отображается надпись «PTZ-XXX», следовательно, контроллер работает в режиме управления PTZ, в противном случае нажмите «» для возврата в режим управления PTZ.

2. Ввод ID адреса PTZ камеры.

Введите на цифровой клавиатуре ID адрес камеры и нажмите «Cam».

3. Программирование и вызов точек предустановки.

Управляйте движением PTZ камеры для выбора позиции точки предустановки. Нажмите «N + Preset» (N – номер предустановки) для записи.

Для вызова точки предустановки нажмите «N + Shot» (N – номер предустановки), PTZ камера автоматически повернется в выбранную точку.

4. Программирование и вызов тура патрулирования по точкам.

Точки предустановок можно соединить в тур патрулирования (маршрут обхода), по которому будет следовать PTZ камера.

1) Настройка тура патрулирования:



Шаг 1: Нажмите «N + Patrol» (N – номер тура патрулирования). На дисплее отобразится надпись: `NO:1 PRESET: 001`, означающая, что мы устанавливаем 1-ю точку патрулирования (001). Наклоните ручку джойстика влево или вправо, чтобы выбрать номер точки предустановки для добавления в маршрут тура.

Шаг 2: Поверните ручку джойстика вниз, на дисплее отобразится: `P: 001 TIME: 003`. Наклоняйте ручку джойстика влево или вправо, чтобы выбрать время задержки PTZ камеры в данной точке маршрута в секундах.

Шаг 3: Поверните ручку джойстика вниз, на дисплее отобразится: `P: 001 SPEED: 01`. Наклоняйте ручку джойстика влево или вправо, чтобы выбрать скорость движения PTZ камеры между точками тура.

Шаг 4: Поверните ручку джойстика вниз для записи первой точки маршрута. На дисплее появится надпись: `NO: 1 PRESET: 002`. Аналогичным образом запрограммируйте все необходимые точки маршрута патрулирования.

Шаг 5: Далее нажмите «Patrol», на дисплее появится надпись: `SAVE PATROL SET?`

Нажмите  для записи тура в память контроллера и выхода из меню. Для выхода без сохранения нажмите «».

2) Вызов тура патрулирования по точкам:

Для вызова тура патрулирования нажмите «N + Tour» (N – номер тура), PTZ камера начнет перемещение по маршруту патрулирования.

Начните любую операцию для остановки тура патрулирования.

Примечание: Количество туров обхода и точек перемещения зависит от модели PTZ камеры.

5. Программирование и вызов шаблона сканирования.

PTZ камера может работать, используя предустановленный шаблон сканирования (круиза).

Примечание: Наличие данной функции зависит от модели PTZ камеры.

1) Настройка шаблона сканирования:

Шаг 1: Нажмите на 3 сек. «Pattern» для начала записи шаблона. На ЖК дисплее появится надпись: *PATTERN RECORD* нажмите на кнопку еще раз для остановки записи.

Шаг 2: Управляйте движением PTZ камеры с остановками в точках сканирования на необходимое время.

Шаг 3: Нажмите «Pattern» для завершения записи шаблона, на дисплее отобразится: *PATTERN STOP*.

2) Вызов шаблона сканирования:



Для вызова шаблона сканирования нажмите «Run», PTZ камера начнет движение по шаблону (круиз).

Начните любую операцию для остановки круиза.

6. Блокировка клавиатуры.

Эта функция предназначена для блокировки клавиатуры контроллера с использованием пароля.



Примечание: Функция блокировки клавиатуры должна быть включена в меню SYSTEM Setup контроллера.



Для включения блокировки нажмите «», на дисплее отобразится надпись: *LOCK PW: ----*. Введите пароль и нажмите . Появится надпись: *LOCKED* (заблокировано).

Для отмены блокировки нажмите любую кнопку, на дисплее отобразится надпись: *OPEN LOCK: ----*. Введите пароль и нажмите . Клавиатура разблокируется.

7. Настройка параметров протокола управления PTZ камерами.

Для примера рассмотрим установку следующих параметров: ID адрес 12, протокол управления Pelco P, битрейт 9600.

Шаг1: Нажмите на 3 сек. «» входа в меню настроек. Далее введите пароль (по умолчанию 8888) и нажмите «» для подтверждения. Появится надпись: *>PTZ Setup*.

Шаг 2: Нажмите «», на дисплее отобразится: *>Address: 001*. Введите цифры 12 и нажмите . Появится надпись: *PROTOCOL PELCO D*.

Шаг 3: Наклоните джойстик влево для выбора протокола PELCO P. Нажмите «» для подтверждения. Раздастся звуковой сигнал и появится надпись: *Setup SUCCESS*.

Шаг 4: Наклоните джойстик вниз для перехода в раздел установки битрейта (*Baud Rate*) и аналогичным образом установите значение битрейта 9600. Нажмите «» для сохранения изменений. Раздастся звуковой сигнал и появится надпись: *Setup SUCCESS*.

Шаг 5: Нажмите три раза «» для выхода из меню установок.

8. Установка ID адреса контроллера.

При наличии в системе нескольких подчиненных контроллеров управления, необходимо назначить уникальный ID адрес для каждого контроллера.

Войдите в меню «SYSTEM Setup». Выберите пункт меню «ID Set». Далее установите значение ID адреса от 0 до 15 аналогично описанию в пункте 7. «Настройка параметров протокола управления».