

ГАРАНТИЙНЫЙ ТАЛОН

ЗАПОЛНЯЕТСЯ ФИРМОЙ-ПРОДАВЦОМ

ИЗДЕЛИЕ

МОДЕЛЬ

СЕРИЙНЫЙ НОМЕР

ДАТА ПРОДАЖИ

ФИРМА-ПРОДАВЕЦ

АДРЕС ФИРМЫ-ПРОДАВЦА

ТЕЛЕФОН ФИРМЫ-ПРОДАВЦА

С условиями гарантии ознакомлен

ПОДПИСЬ ПОКУПАТЕЛЯ

ПЕЧАТЬ
ОРГАНИЗАЦИИ

Falcon Eye
, .5 +7 (495) 788 38 00

Видеодомофон

: FE-71C/CM

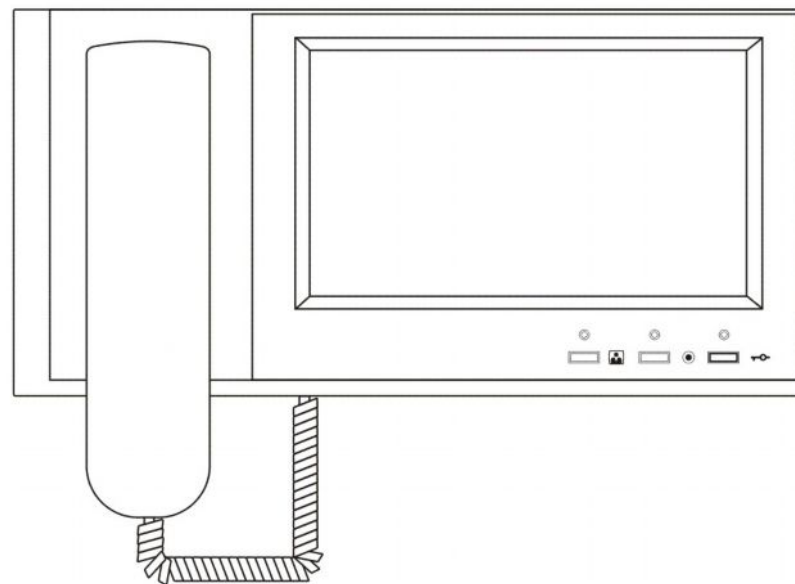

FALCON EYE

Введение

Поздравляем Вас с приобретением видеодомофона!

Пожалуйста, внимательно прочитайте данную инструкцию перед установкой видеодомофона и следуйте всем рекомендациям при монтаже данной продукции.

Модель: _____ Серийный номер: _____

Во избежание поражения электрическим током, не подвергайте монитор воздействию влаги или дождя.



ПРЕДУПРЕЖДЕНИЕ: для предотвращения поражения электрическим током, не снимайте крышку монитора, внутри нет частей для ремонта пользователем. При необходимости ремонта, обращайтесь в сервис.

Этот символ предназначен для предупреждения пользователя о наличии опасного напряжения внутри корпуса изделия, величина которого может быть достаточной для того, чтобы создать опасность поражения электрическим током



Этот символ предназначен для предупреждения пользователя о наличии важных инструкций по эксплуатации в инструкции по эксплуатации на устройство.

ПРЕДУПРЕЖДЕНИЕ: во избежание пожара или поражения электрическим током, не подвергайте изделие воздействию влажности или дождя

ПРЕДУПРЕЖДЕНИЕ: во избежание пожара или поражения электрическим током, используйте только аксессуары, рекомендованные производителем изделия.

ПРЕДУПРЕЖДЕНИЕ: во избежание пожара или поражения электрическим током, изменение настроек внутри изделия допускается производить только квалифицированным и сертифицированным специалистами

ПРЕДУПРЕЖДЕНИЕ: во избежание пожара или поражения электрическим током, установка дополнительных плат интерфейса должна производиться только квалифицированными и сертифицированными специалистами

Важные замечания по безопасности

- 1. Прочитайте инструкции.** Все инструкции по безопасности и использованию должны быть прочитаны перед непосредственным использованием оборудования.
- 2. Сохраните инструкции.** Инструкции по безопасности и использованию должны быть сохранены как будущий справочный материал.
- 3. Обратите внимание на предостережения.** Все предостережения по данному оборудованию должны быть соблюдены.
- 4. Следуйте инструкциям.** Все пользовательские инструкции должны быть соблюдены.
- 5. Вентиляция.** Наличие отверстий в корпусе обеспечивает вентиляцию и предохраняет от перегрева.
- 6. Источник питания.** Данное оборудование должно работать только от того источника питания, который указан на ярлыке.
- 7. Заземление.** Данное оборудование оснащено полярной вилкой для сети переменного тока. Эта вилка входит в розетку только в одном положении, что является мерой Предосторожности.
- 8. Защита шнура питания.** Шнур питания должен быть расположен таким образом, чтобы ничего не препятствовало правильной эксплуатации. Не позволяйте, чтобы на провода что-либо опиралось или заземляло их. Обратите особое внимание на подключение шнуров в электрическую розетку и место соединения шнуров с оборудованием.
- 9. Перегрузка.** Во время использования прибора не перегружайте розетки или переходники, поскольку это может привести к возгоранию или короткому замыканию
- 10. В случае повреждения.** Отключите прибор от источника питания и обратитесь в сервис к квалифицированным специалистам в перечисленных ниже случаях:
 - A. В случае повреждения шнура питания или вилки.
 - B. Если была пролита жидкость или какой-либо предмет попал внутрь прибора.
 - C. Если прибор попал под дождь или в воду.
 - D. Если прибор упал или был поврежден каким-либо иным образом.
 - E. При изменении рабочих характеристик прибора.
- 11. Вода и влажность.** Не используйте прибор рядом с водой, например, около ванны, раковины, во влажном подвале, около бассейна или в подобных местах.
- 12. Аксессуары.** Не помещайте прибор на неустойчивые подпорки, штативы, кронштейны или столы. Падение прибора может стать причиной травмы ребенка или взрослого человека, а оборудование может быть серьезно повреждено.

Примечание: не устанавливайте изделие на дерево или аналогичные поверхности, поскольку такие поверхности легко повреждаются.

- 13. Предметы и жидкости.** Не допускайте проникновения каких-либо предметов в щели и отверстия, протекания в прибор жидкостей, так как они могут привести к замыканию или выходу из строя некоторых частей, в результате чего произойдет возгорание.
- 14. Обслуживание.** Не пытайтесь собственноручно открыть или переместить крышку прибора, так как это может подвергнуть Вас опасному напряжению или другому риску. Предоставьте сервисное обслуживание квалифицированным специалистам.
- 15. Замена частей прибора.** Когда требуется замена частей прибора, используйте запасные части, указанные фирмой-производителем, или запасные части, имеющие такие же технические характеристики.
- 16. Проверка безопасности.** После завершения обслуживания или ремонта этого прибора, попросите техника по обслуживанию выполнить проверку безопасности, чтобы определить, что прибор находится в рабочем состоянии.
- 17. Линия электропередачи** Прибор не должен находиться вблизи линий электропередачи или других источников электричества тока высокого напряжения.
- 18. Комплектующие.** Не используйте комплектующие, не рекомендованные производителем.
- 19. Защита внешних соединений .** Все внешние соединения должны быть защищены от влаги. Внутренний нагрев может привести к появлению влаги или конденсата на частях прибора, что может привести к сбоям в работе прибора.
- 20. Молния (возгорание).** Для дополнительной защиты прибора во время грозы, или когда прибор в течение долгого времени не эксплуатируется, выключите его из розетки, а также отсоедините антенну и другие кабели. Это предотвратит повреждение прибора, вызванное молнией или кратковременным повышением напряжения в сети. Убедитесь, что прибор как следует заземлен. Если Вы живете в месте подверженном грозам, мы рекомендуем Вам поставить на линию электропередачи, телефонную линию, ВЧ кабель и переключатель разрядник для защиты от перенапряжения.

Примечание для установщика системы. Данное напоминание адресовано установщику системы в качестве руководства для необходимого заземления кабеля, который должен быть соединен с системой заземления здания близко к входу кабеля.

- 21. Защита штепсельной вилки.** Данный прибор оснащен штепсельной вилкой, имеющей защиту от перегрузки. Пожалуйста, посмотрите инструкцию перед заменой или регулировкой защитного устройства. Если замена вилки необходима, пожалуйста, убедитесь, что у нового оборудование те же защитные технические характеристики, что и у оригинального.

Технические данные

No.	Параметр	Описание	
1	№ модели	FE-71C	FE-71CM
2	Напряжение питания	100В—240В, 50 Гц / 60Гц	
3	Потребляемая мощность	В режиме ожидания - 1Вт В рабочем режиме – 5Вт	
4	Видео	1Vp-p 75Ω, PAL или NTSC	
5	Объём встроенной памяти		128Мб (более 2000 изображений)
6	Поддерживаемый объём SD-карты	2Гб, 4Гб	
7	Способ соединения	Проводной (4 пр.)	
8	Дисплей	7-дюймовый ЖК	
9	Тон звонка	Мелодичный звонок	
10	Соединение	Двухстороннее соединение	
11	Длительность соединения	60 сек + 10%	
12	Длина линии связи	50-100 м (AWG #22-26)	
13	Рабочая температура	-10°C - +40°C	
14	Вес	Нетто:0.890кг, Брутто:1.140кг	
15	Габариты	284*225*60мм	

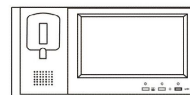
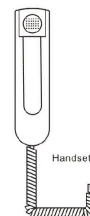

Комплект поставки

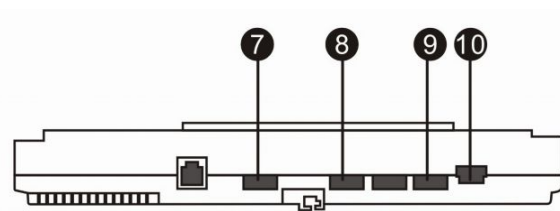
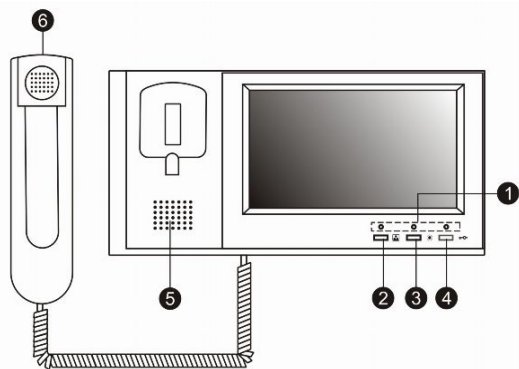

- ✦ Телефонная трубка 1
 - ✦ Аппарат 1
 - ✦ Руководство пользователя 1
 - ✦ Кронштейн 1
 - ✦ Кабель (250мм) 3
 - ✦ Пульт дистанционного управления 1
 - ✦ Пакет с деталями 1
- (шуруп 4x18мм x 2,
винтовой анкерный болт х3, М3x8 x1)

- ✧ 7-дюймовый цветной цифровой ЖК-дисплей;
- ✧ Разговор по телефонной трубке, четырехпроводное подключение;
- ✧ Возможность использования функции «Интерком»;
- ✧ Предназначено для использования, как в загородном доме, так и в многоквартирной квартире.
- ✧ Подключение до двух вызывных панелей/видеокамер (автоматическое внутреннее переключение)



- | | |
|--|--------------------------------|
| 1. Индикатор питания; | 7. Настройка громкости вызова; |
| 2. Кнопка «Монитор» (); | 8. Настройки яркости; |
| 3. Кнопка «Интерфон» (); | 9. Настройки цвета; |
| 4. Кнопка «Разблокировка двери» (); | 10. Выключатель питания; |
| 5. Микрофон; | |
| 6. Телефонная трубка; | |

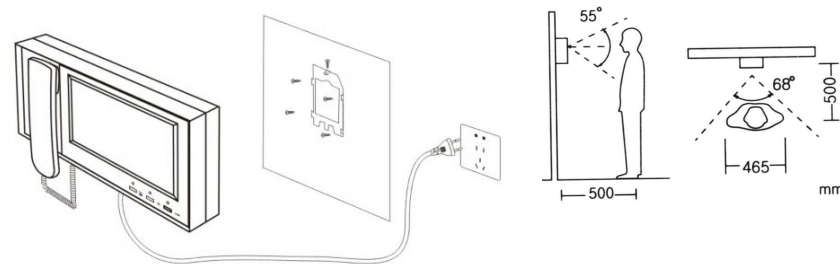

Рекомендации по монтажу

1. После определения места установки монитора, надежно прикрепите кронштейн к стене.
2. Просверлите в центре кронштейна отверстие, достаточно большое для прокладки двух кабелей
3. Подключите к аппарату кабели от вызывных панелей.
4. Подключите телефонную трубку к монитору.
5. Установите монитор на кронштейн.
6. Закрепите монитор на кронштейне с помощью винтов М3х6, входящих в комплектацию.
7. Подключите шнур электропитания к стандартной розетке.
8. Переключите рычажок питания в положение «включено».

- Использование кабеля с поврежденной изоляцией может привести к короткому замыканию и стать причиной неисправности или пожара.
- Перед подключением монитора к вызывной панели убедитесь, что монитор выключен.

Настройка и использование

1. Настройка цвета и яркости

Включите монитор, используйте кнопки настройки цвета (яркости) для получения желаемых параметров изображения на дисплее.

2. Использование домофона

Visitor Call Process

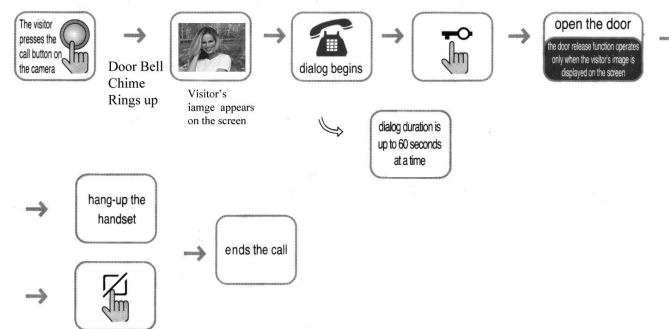

Включите монитор.

- Когда посетитель нажимает кнопку вызова, на Вашем аппарате раздается звуковой сигнал.
- На экране появляется изображение с вызывной панели;
 - Если Вы не собираетесь отвечать, то просто не снимайте трубку; изображение исчезнет с экрана через 20 секунд.
 - Для ответа снимите трубку, в этом случае изображение собеседника будет выводиться на экран в течение 90 секунд, либо до тех пор, пока Вы не положите трубку на рычаг.
- После разговора нажмите кнопку «Открыть» (🔑) для автоматической разблокировки дверей.

3. Просмотр изображения с вызывной панели

Нажмите кнопку (📹), на дисплее появится изображение с первой вызывной панели, при повторном нажатии появится изображение со второй вызывной панели, третье нажатие отключит монитор.

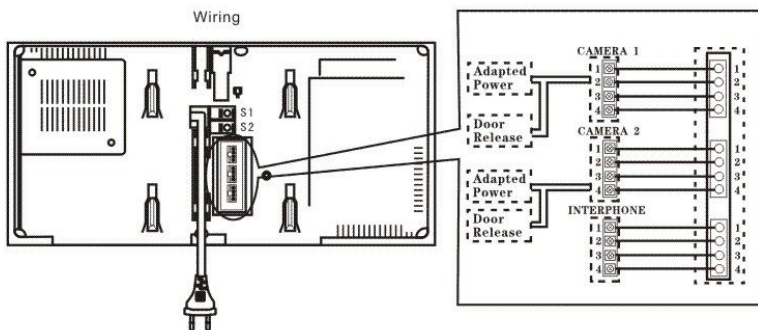

1. CAMERA 1: 4-контактный разъем, для подключения первой вызывной панели/видеокамеры;

№ контакта	1	2	3	4
Назначение	Аудио	GND	Управление	Видео
Рекомендуемый тип кабеля	AWG #22-26			

2. CAMERA 2: 4-контактный разъем, для подключения второй вызывной панели/видеокамеры;

№ контакта	1	2	3	4
Назначение	Аудио	GND	Управление	Видео
Рекомендуемый тип кабеля	AWG #22-26			

3. INTERPHONE: Внутренняя связь (Интерфон): 4-контактный разъем для внутренней аудиосвязи;

№ контакта	1	2	3	4
Назначение провода	Аудио	GND	Питание	Интерком
Рекомендуемый тип кабеля	AWG #22-26			

Меры предосторожности при подключении

- Если в непосредственной близости находится кабель под высоким напряжением, используйте коаксиальный кабель с металлической наружной оболочкой.

> Visitor call when two cameras are present

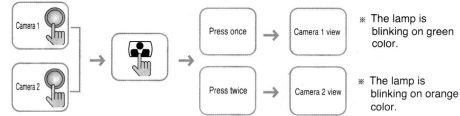

4. Внутренняя связь («Интерком»)

Если к аппарату дополнительно подключена аудиотрубка, то, нажав кнопку «Интерком» (●), можно осуществить вызов абонента по внутренней связи. Аналогичным образом устанавливается связь в обратном направлении.

5. Настройки памяти

1: Режим ожидания:

- 1) В режиме ожидания на дисплее отображен календарь
- 2) Если к разъёмам CAM 3 или 4 CAM подключена камера видеонаблюдения, на экране появится видео с камеры в течение 1 минуты. Номер камеры указан в верхнем правом углу.
- 3) Когда посетитель нажимает кнопку вызова на камере, или хозяин нажимает кнопку "Монитор", на экране будет выведено изображение от камеры в режиме реального времени.
- 4) Когда экран включен, Вы можете нажать кнопку "Play" для воспроизведения сохраненного видео, изображений и аудио, или кнопку "Setup" для входа в меню настройки.



2: Режим наблюдения:

- 1) При нажатии кнопки «Монитор», Вы можете видеть изображение с вызывной панели или камеры; с помощью кнопок «Вверх» и «Вниз» осуществляется смена камер.
- 2) Если экран включен, Вы можете нажать кнопку «REC» для

записи видео или кнопку «Snap» для сохранения изображений. В меню Вы можете изменить настройки яркости, контраста и насыщенности.

3: Вызов посетителя:

1) Если монитор установлен в режим записи “**VIDEO RECORDING ON**”, когда посетитель нажимает кнопку "Вызов", монитор начинает запись видео автоматически в течение 10 секунд в папку: “**Video Recordings**”. Если никто не отвечает на вызов в течение 20 секунд, монитор предложит посетителю оставить сообщение, запись будет продолжаться до тех пор, пока дисплей не погаснет. Файл будет сохранен в папку “**Messages**”. Затем монитор перейдет в режим ожидания.

2) Если аппарат находится в режиме «Снимок», когда посетитель нажимает кнопку «Вызов», изображение, переданное с камеры, автоматически сохраняется в папку “Image Recordings”. Если никто не ответит на вызов в течение 20 секунд, монитор предложит посетителю оставить сообщение, которое будет записываться до тех пор, пока дисплей не погаснет. Файл будет сохранен в папку “**Messages**”. Затем монитор перейдет в режим ожидания.

Внимание:

Если карта SD не установлена, то перед записью экран будет отображать:

NO SD CARD

4: Настройки воспроизведения

- 1) Назначения кнопок:

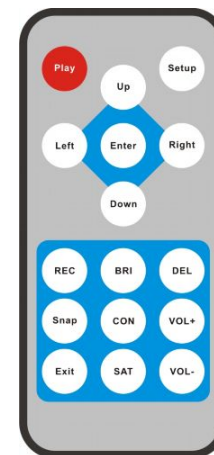

2) Опции настроек.

Нажмите кнопку “setup”, на экране отобразится следующая картинка:

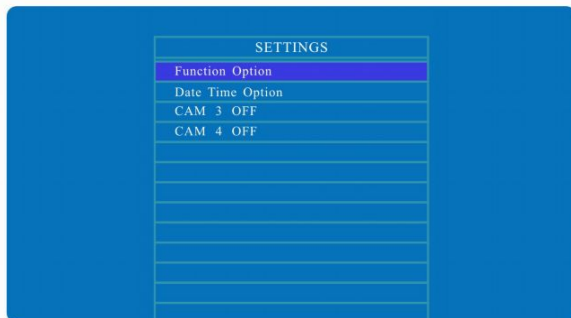

Здесь есть четыре пункта меню: Function Option, Date Time Option, CAM 3 ON/OFF, CAM 4 On/Off. Нажимая клавиши “UP” и “DOWN” Вы можете выбрать нужный пункт.

В меню **Function Option**, Вы можете выбрать опции записи для четырех камер:

- 1.Video Recording On:** постоянная запись видео;
- 2.Video REC per 2 sec On:** запись 2 кадра в секунду
- 3.Capture On:** сделать снимок
- 4.Motion Detection On:** записывать видео только тогда, когда кто-то движется в поле обзора камеры.

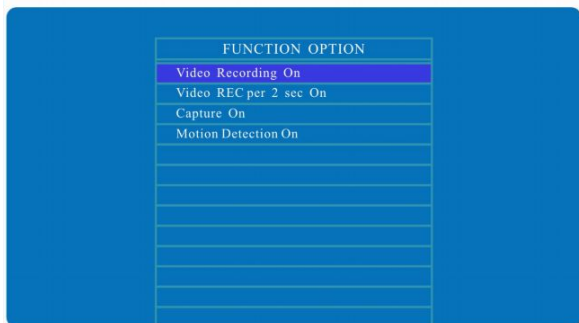

Внимание:

Camera 1 и Camera 2 предназначены для вызывных панелей, доступны только пункты 1 и 2.

Camera 3 и Camera 4 предназначены для камер видеонаблюдения, доступны все пункты.

В меню **Date Time Option**, Вы можете выставить время и режим отображения времени с помощью клавиш навигации. Когда год, день, часы и минуты выставлены правильно, нажмите клавишу “Enter”, чтобы сохранить изменения и выйти из меню.

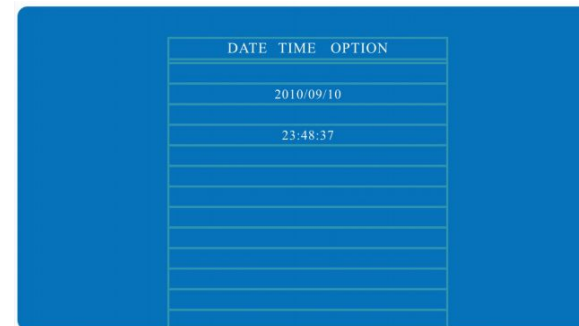

3). Настройки дисплея:

Нажмите кнопку “monitor” на домофоне, чтобы включить дисплей; нажимая на пульте клавиши “BRI”, “CON” и “SAT” Вы сможете изменить настройки яркости, контраста и насыщенности. Для подтверждения изменений нажмите клавишу “Enter”.



4). Функции воспроизведения.

Нажмите клавишу “Play”, на экране отобразится следующая картинка. Выбрав пункт “RECORDINGS” Вы увидите четыре папки с медиа файлами:

- CAM 1 FOLDER
- CAM 2 FOLDER
- CAM 3 FOLDER
- CAM 4 FOLDER

В этих четырех папках сохраняются записи от камер с 1 по 4.

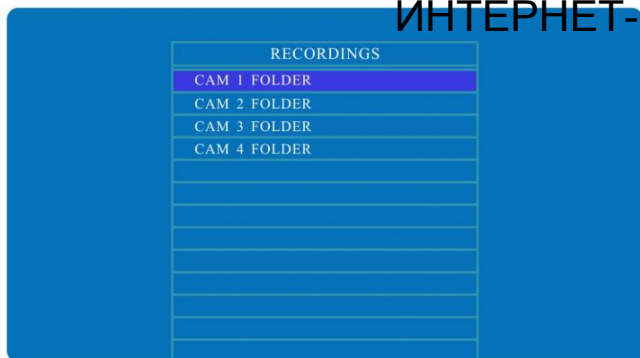

Например, в папке CAM 1 находятся директории “Video Recordings”, “Image Recordings” и “Messages”. Вы можете выбрать нужную директорию и воспроизвести желаемые файлы.

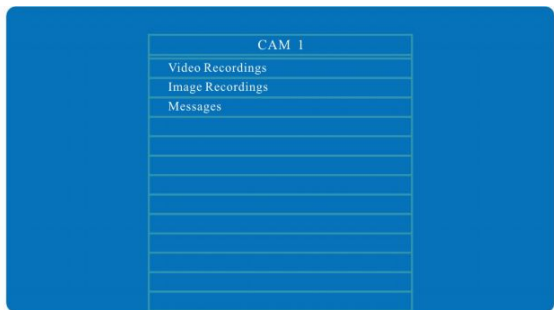

Записанные файлы сохраняются с указанием даты:

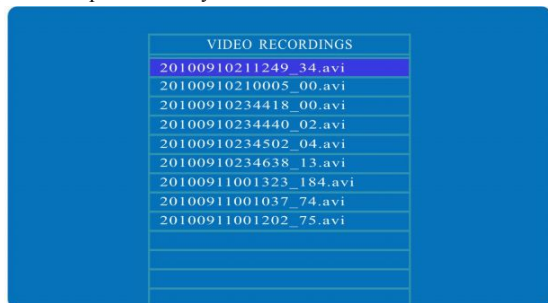

С помощью клавиш навигации Вы можете выбрать нужный файл для воспроизведения.

Для удаления файла нажмите клавишу “DELETE”.



Когда вы увидите сообщение “DELETE ONE?”, нажмите ENTER для подтверждения, иначе сообщение появиться снова.

5). Удаленная разблокировка замка.

Когда посетитель нажал кнопку “ВЫЗОВ» снаружи или Вы нажали “MONITOR” изнутри, нажмите затем “ENTER”, на экране отобразится:



Вы также можете нажать “ENTER” на пульте, чтобы разблокировать замок.