

**Краткая инструкция
по эксплуатации видеодомофона
RVi-VD7-11M**



Руководство по эксплуатации
Пожалуйста, прочитайте перед эксплуатацией
и сохраните для дальнейшего использования

МЕРЫ ПРЕДОСТОРОЖНОСТИ



Этот символ обозначает, что внутри устройства имеется высокое напряжение. Контакт с деталями внутри устройства представляет опасность.



Этот символ указывает, что в документации на изделие имеется важная инструкция по его использованию или обслуживанию.

1. Во избежание пожара или поражения электрическим током не допускайте попадания данного изделия под дождь или в условия высокой влажности.
2. Не устанавливайте изделие во влажных, запыленных или покрытых копотью помещениях. Невыполнение этого требования может привести к пожару или к поражению электрическим током.
3. Если вы почувствуете странный запах или обнаружите дым, выходящий из изделия, прекратите эксплуатацию. В этом случае следует немедленно отсоединить изделие от источника питания. Продолжение эксплуатации изделия в таком состоянии может привести к пожару или к поражению электрическим током.
4. При обнаружении неисправности в изделии свяжитесь с ближайшим сервисным центром. Никогда не разбирайте данное изделие и не вносите изменений в его конструкцию. (Компания RVi не несет ответственности за проблемы, возникшие в результате внесения изменений в конструкцию изделия или в результате попыток самостоятельно выполнить ремонт изделия).
5. При выполнении чистки изделия не допускайте попадания внутрь корпуса жидкостей. Это может привести к пожару или к поражению электрическим током.

ВНИМАНИЕ

1. Не роняйте на изделие никакие предметы и не ударяйте по нему. Не устанавливайте изделие в местах с сильной вибрацией или вблизи источников магнитного поля.
2. Не устанавливайте изделие в местах с высокой (выше 50°C) или низкой (ниже -10°C) температурой или с высокой влажностью. Это может привести к пожару или к поражению электрическим током.
3. Если вы хотите переместить ранее установленное изделие на новое место, то перед тем как выполнить это, отключите питание.
4. Во время грозы отсоедините блок питания видеокамеры от сети переменного тока. Невыполнение этого требования может привести к пожару или к повреждению изделия.
5. Устанавливайте изделие так, чтобы на него не падал прямой солнечный свет и рядом не было источников, излучающих тепло.

УКАЗАНИЯ МЕР БЕЗОПАСНОСТИ

Конструкция изделия удовлетворяет требованиям электро- и пожарной безопасности по ГОСТ 12.2.007.0-75 и ГОСТ 12.1.004-91.

Меры безопасности при установке и эксплуатации должны соответствовать требованиям "Правил технической эксплуатации электроустановок потребителей" и "Правил техники безопасности при эксплуатации электроустановок потребителей".

ЮРИДИЧЕСКАЯ ИНФОРМАЦИЯ

Продукция изготовлена в соответствии с ТР ТС 004/2011 «О безопасности низковольтного оборудования», ТР ТС 020/2011 «Электромагнитная совместимость технических средств»
Соответствует требованиям ТР ТС 004/2011 «О безопасности низковольтного оборудования», утвержден Решением Комиссии Таможенного союза от 16 августа 2011 года №768; ТР ТС 020/2011 «Электромагнитная совместимость технических средств», утвержден Решением Комиссии Таможенного союза от 9 декабря 2011 №879.

Условия хранения в соответствии с ТР ТС 004/2011 «О безопасности низковольтного оборудования», ТР ТС 020/2011 «Электромагнитная совместимость технических средств».
Расчетный срок службы 10 лет.

Регистрационный номер декларации о соответствии ТС №RU Д-СН.АВ45.В.29873.



Правообладатель торговой марки RVi ООО «ЭРВИ групп»
Адрес: Россия, 121471, г. Москва, ул. Рябиновая, д. 45А, стр. 24



СПЕЦИФИКАЦИЯ

Дисплей	Тип монитора	7" цветной ЖК
	Разрешение	800x480
	ТВ-стандарт	PAL/NTSC
	Регулировки	Яркость, Насыщен., Контраст
Звук	Звуковая система	Hands Free
	Количество мелодий	16
	Регулировки громкости	Звонок (расписание) Разговор (мех. кнопка)
Управление	Тип кнопок	Сенсорные (фронтальные) Механические (боковые)
	Подсветка кнопок	Только сенсорных (гаснут в течение 10с в режиме ожидания)
	OSD меню	Текстовое (на русском)
	Прочее	Кнопки для ручной записи
Подключение	Схема подключения	4-х проводная
	Вызывные панели	до 2
	Мониторы в параллели	до 4
	Интерком	Broadcast
	Доп. видеокамеры	2
Память	Встроенная память	Нет
	Внешняя память	MicroSD (до 32ГБ)
	Запись фото	При вызове/Ручная
	Запись видео	При вызове/Ручная
Эксплуатация	Напряжение питания	АС 220В (встроенный БП DC 12В или от внешнего БП)
	Энергопотребление	Макс. 500 мА
	Температура	0...+50°C
	Материал	Пластик, Акрил
	Тип установки	Накладной
	Габаритные размеры	190x120x12 мм

КОМПЛЕКТАЦИЯ

Перед установкой, вскройте упаковку, и убедитесь в наличии всех ниже перечисленных компонентов:

Домофон	1шт.
Кронштейн	1шт.
Комплект крепежа	1шт.
Инструкция пользователя	1шт.
Коммутационный кабель	5шт.

ЭЛЕМЕНТЫ КОРПУСА И РАЗЪЕМЫ



Таблица 1

	Название	Описание
1	ЖК-дисплей	ЖК-дисплей 7" для отображения видео.
2	Динамик	Динамик для воспроизведения звука.
3	Микрофон	Микрофон для общения с посетителем.
4	Сенсорные кнопки	Сенсорные кнопки для управления видеодомофоном.
5	Кнопка «Меню настроек»	Кнопка для входа в меню настроек и навигации по меню.
6	Регулятор громкости разговора	Регулировка громкости разговора.
7	Слот карты памяти	Слот для установки карты памяти, формата microSD.

Описание кнопок домофона приведены в таблице.

Таблица 2

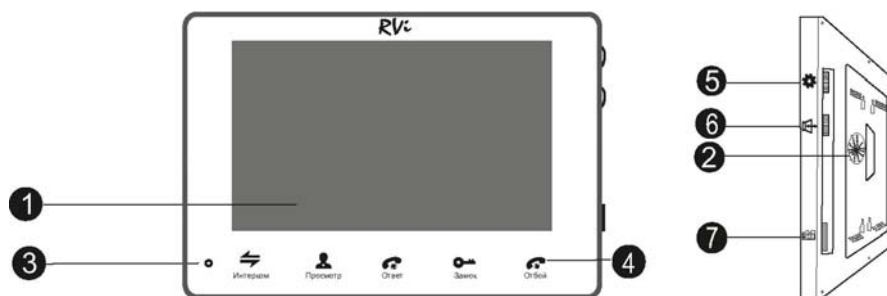
	Обозначение	Описание
1		Кнопка интеркома – осуществления внутренней связи между домофонами, а также перевода вызова на параллельно подключенный домофон.
2		Кнопка просмотра изображения с внешней камеры или вызывной панели.
3		Кнопка для начала разговора с посетителем при вызове с панели или интеркома между домофонами
4		Кнопка для завершения разговора с посетителем.
5		Кнопка для открытия замка, подключенного к вызывной панели.
6		Регулировка громкости разговора
7		Регулировка громкости разговора. 1. Многофункциональная кнопка для входа в меню и настройки 2. Для входа в меню настроек (в режиме ожидания) необходимо нажать на эту кнопку 3. Если выключена запись видео, то нажатием «вверх»/«вниз» можно сделать скриншот вручную. При включенной функции записи видео данной кнопкой активируется запись видео: «вверх» - старт записи, «вниз» - стоп.

МОНТАЖ ДОМОФОНА

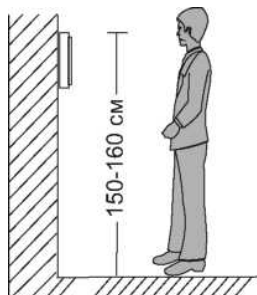

К СВЕДЕНИЮ:

- Не устанавливайте устройство в зонах с повышенным радиационным фоном и сильных электромагнитных полей.
- Монтаж и подключение должны производиться только квалифицированным техническим персоналом.
- Не подвергайте устройство ударам и сильным вибрациям.
- Выберите удобное место установки на вертикальной плоскости.
- Не включайте питание до окончания монтажа и подключения.
- Не устанавливайте устройство в местах с повышенной влажностью.

Закрепите домофон на вертикальной поверхности, как показано ниже:



СХЕМА СИСТЕМЫ

Поддерживаемые модели видеодомофонов для работы в параллели:
RVi-VD7-12M
RVi-VD10-11

Поддерживаемые модели вызывных панелей: любая панель с четырёхпроводной системой.

При использовании 4-х домофонов в параллели 2 вызывные панели подключаются только к главному домофону.

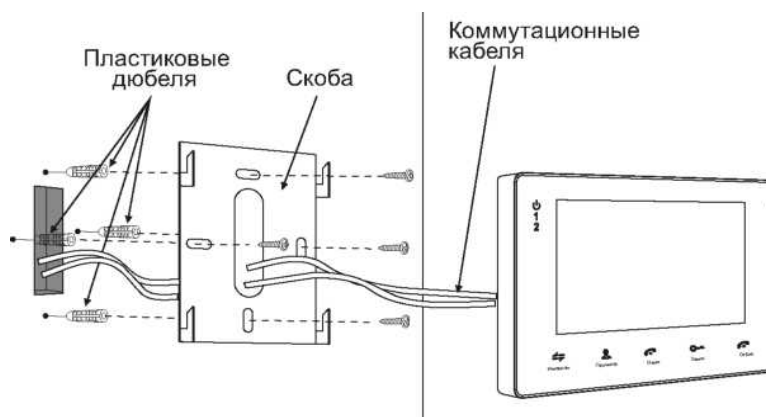
Для главного домофона в меню настроек должен быть выбран режим – «**Основной**», для второстепенных – «**Дополнительный**».

Подключение большого количества вызывных панелей **не предусмотрено**.

Подключение дополнительных домофонов производится к разъёмам «**Вход**» и «**Выход**».

К разъёму «**Вход**» подключается предыдущий домофон в цепи, а к «**Выход**» - последующий.





СХЕМА ПОДКЛЮЧЕНИЯ

Если вы используете только одну вызывную панель, то подключать её необходимо к разъёму с маркировкой **Кан.1**. Если Вы подсоедините её к разъёму **Кан.2**, то при нажатии кнопки  будет отображаться чёрный экран.

Распиновка разъёмов **Кан.1** и **Кан.2** для подключения вызывных панелей:

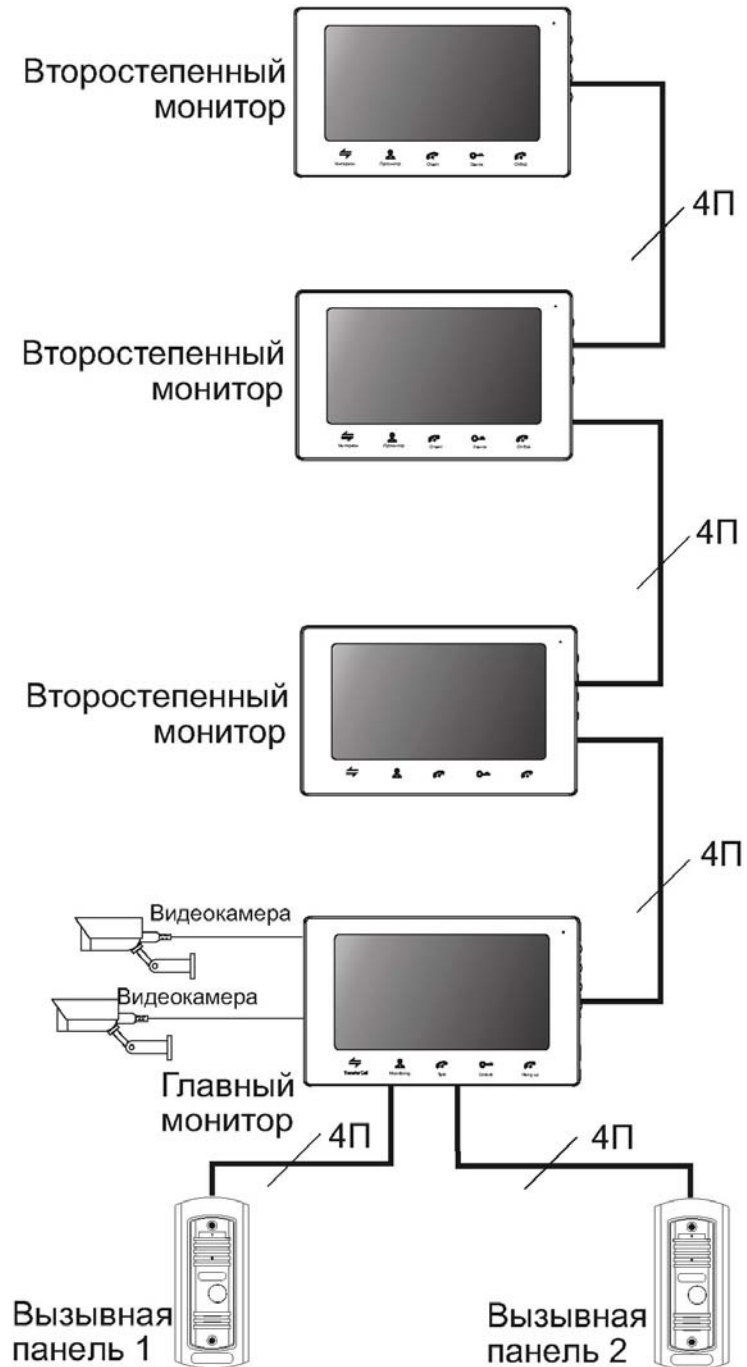
Красный: Питание+12В **2. Жёлтый:** Аудио **3. Чёрный:** Земля **4. Белый:** Видео

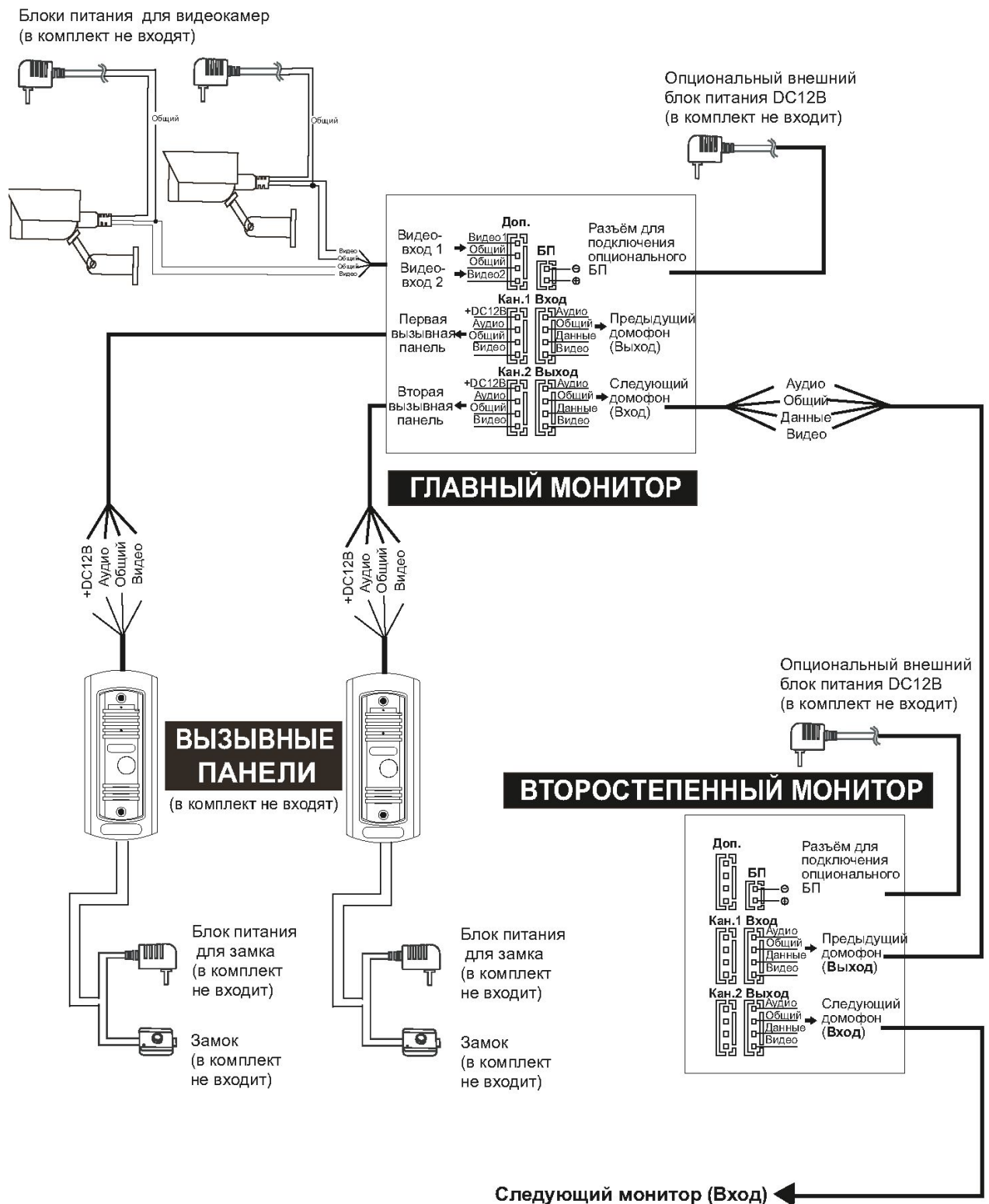

К СВЕДЕНИЮ

❶ Замок не входит в комплект поставки домофона. Он приобретается отдельно под конкретные условия эксплуатации.

❶ Вызывные панели обычно имеют релейный выход с нормально разомкнутым реле. Это означает, что в дежурном режиме контакты реле разомкнуты, то есть питание на замок **не поступает**. При нажатии кнопки «**Замок**» на домофоне контакты замыкаются.

⚠️ Перед подачей питания проверьте целостность сетевого кабеля.



❶ При выборе кабеля для коммутации домофона с вызывными панелями руководствуйтесь следующими критериями:

4-х жильный кабель:

- 4x0.2 кв.мм - макс. расстояние 28 м
- 4x0.3 кв.мм - макс. расстояние 50 м
- 4x0.5 кв.мм - макс. расстояние 100 м

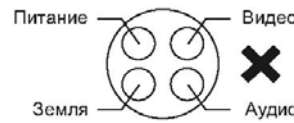
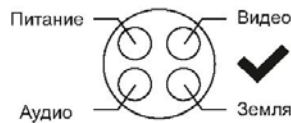
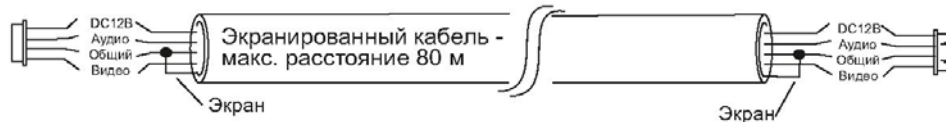
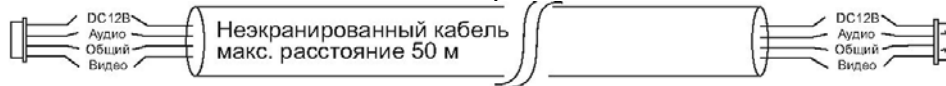

Комбинированный видеокабель (КВК):

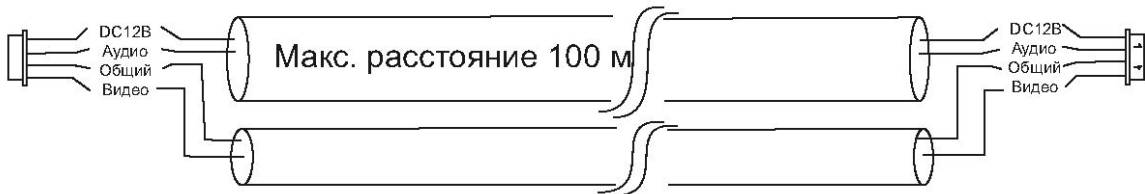

Витая пара CAT5 или CAT6 (не рекомендуется использовать):

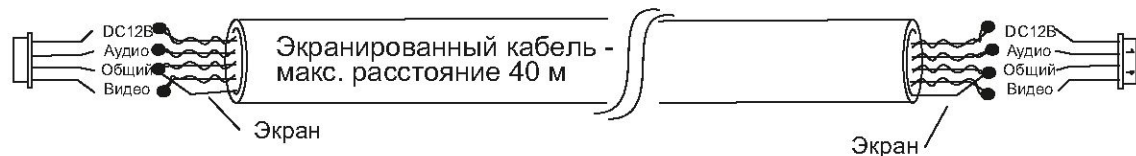

ПРИНЦИП РАБОТЫ ДОМОФОНА

ПРИЁМ ПОСЕТИТЕЛЯ

Убедитесь, что вызывные панели подключены правильно и функционируют.



❗ После того, как Вы закончили разговор с посетителем и нажали кнопку «**Замок**», чтобы открыть дверь, домофон автоматически перейдёт в режим ожидания по истечении 20 секунд. Это сделано для того, чтобы Вы убедились в том, что посетитель прошел.

❗ Если при активированной автоматической видеозаписи при вызове нажать вверх или вниз кнопку настроек (⚙️), то запись остановится.

МОНИТОРИНГ

Убедитесь, что вызывные панели подключены правильно и функционируют.

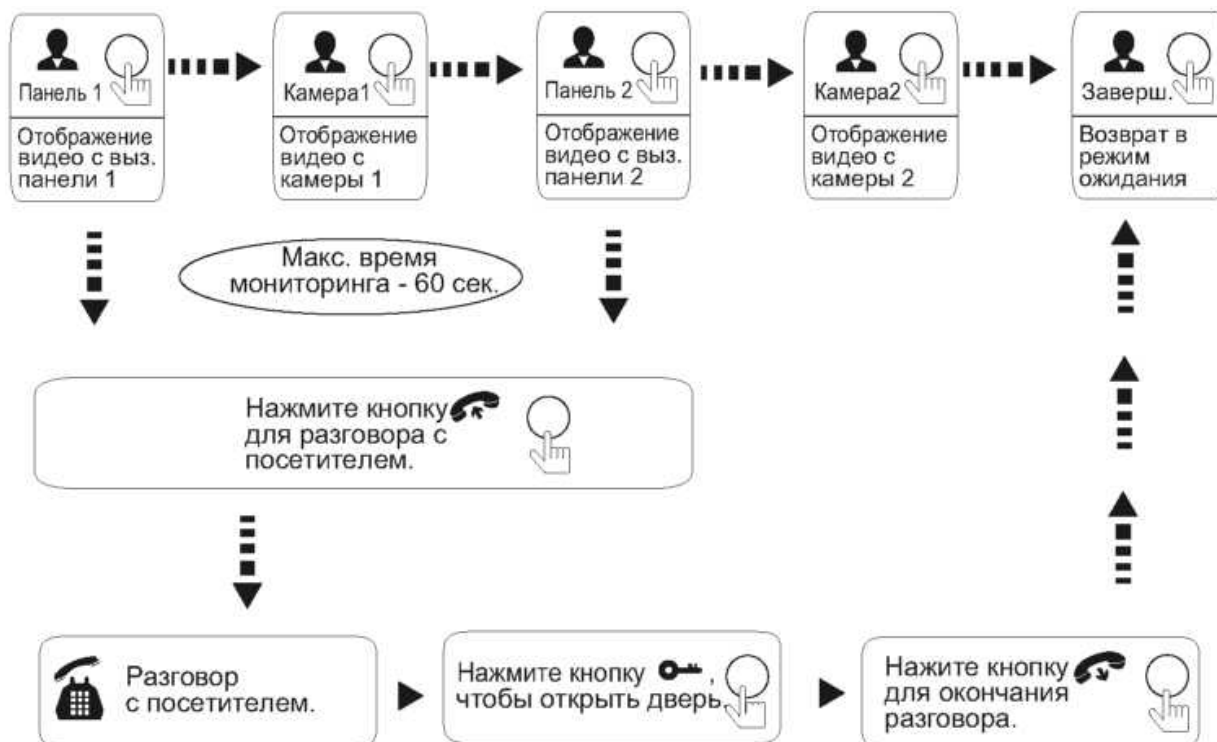

- ❶ Если Вы используете только одну вызывную панель в режиме мониторинга, то для возврата в режим ожидания достаточно один раз повторно нажать кнопку **«Просмотр»** (все доп. Панели и камеры должны быть выключены в меню настроек).
- ❶ Если Вы используете несколько домофонов в параллели, то режим мониторинга также доступен на всех подключенных устройствах.

1. ПЕРЕВОД ВЫЗОВА НА ДРУГОЙ ДОМОФОН

- ❶ Для данной функции необходимо иметь как минимум 2 домофона в параллели.

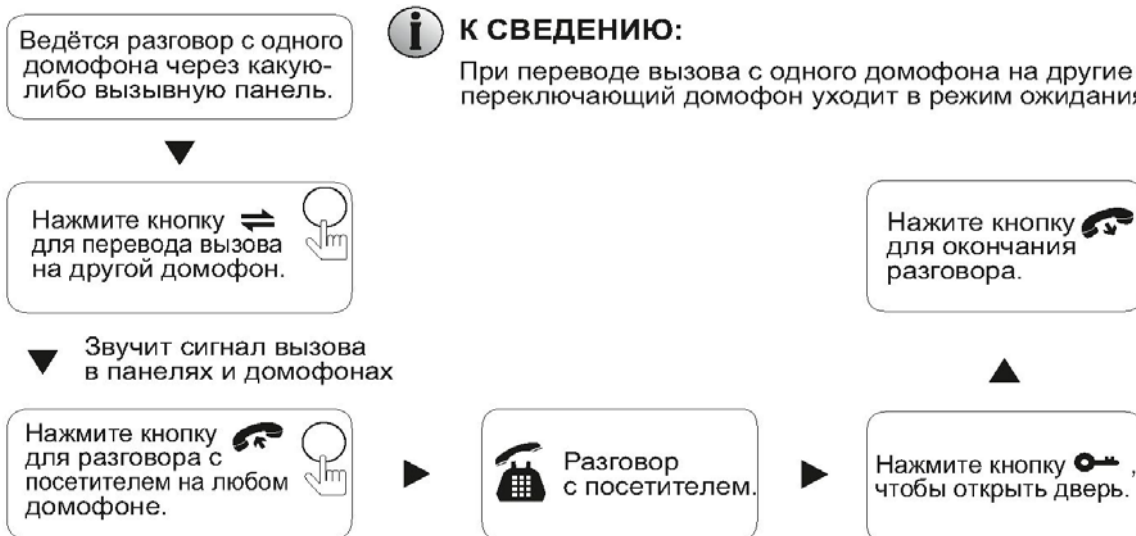



- ❶ На всех домофонах, подключенных в параллель, доступны все возможные функции.



РЕЖИМ ИНТЕРКОМА МЕЖДУ ДОМОФОНАМИ

- ❗ Если к Вам пришёл посетитель и нажал кнопку на вызывной панели, то режим интеркома будет автоматически завершён, так как вызов с вызывных панелей имеет больший приоритет.
- ❗ Для данной функции необходимо иметь как минимум 2 домофона в параллели.



РЕЖИМ ОЖИДАНИЯ

Нажмите кнопку  
для включения
режима интеркома.

▼ Звучит сигнал вызова
в домофонах

Нажмите кнопку  
для приёма вызова
на любом домофоне.

▼
 Интерком между
домофонами.

▼
Нажмите кнопку  
для окончания
разговора.

▶ **Конец.**



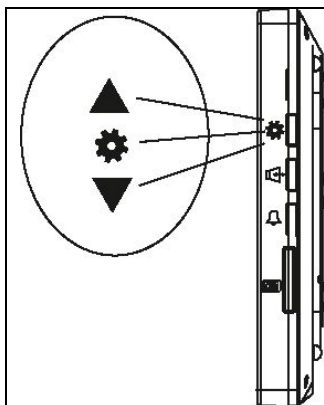

МЕНЮ НАСТРОЕК



Кнопка * имеет несколько функций:

1. Для вызова меню настроек нажмите эту кнопку в режиме ожидания. Для навигации по меню и настройки параметров нажимайте кнопку * вверх или вниз.
2. В режиме мониторинга и разговора используйте данную кнопку для ручной записи скриншотов или видео.

• ПАРАМЕТРЫ ЗВУКА

				
Мелодия			01	
Время вызова			30с	
Громкость1	08:00 -- 12:00		01	
Громкость2	12:00 -- 19:00		05	
Громкость3	09:00 -- 08:00		07	
Выход				

Мелодия: выбор одной из 16 мелодий вызова.

Время вызова: выбор продолжительности вызова (1-60 сек.).

Громкость 1-3: настройка громкости мелодии вызова в зависимости от текущего времени.

Выход: выход из меню.

• НАСТРОЙКИ ДИСПЛЕЯ

				
Русский				
Яркость			050	
Насыщенность			050	
Контраст			050	
Звук тревоги			Выкл	
Выход				





Русский: выбор языка меню.

Яркость, Насыщенность, Контраст: настройки параметров дисплея.

Звук тревоги: не используется в данной модели.

Выход: выход из меню.

• ПАРАМЕТРЫ ВРЕМЕНИ

				
Время	2015-09-20	11:46		
Звук клавиш		Вкл.		
Рестарт				
Тревога		Выкл		
Версия	1-0-7	2015-05-05		
Выход				

Время: установка текущей даты и времени

Звук клавиш: включение/отключение тонового сигнала при нажатии на кнопки.

Рестарт: принудительная перезагрузка видеодомофона.

Тревога: не используется в данной модели.

Версия: версия прошивки видеодомофона.

Выход: выход из мен

• НАСТРОЙКИ ВНЕШНИХ УСТРОЙСТВ

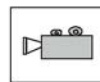

Время открытия	10с
Режим	Основн.
Панель 2	Вкл.
Камера 1	Вкл.
Камера 2	Вкл.
Выход	

Время открытия: длительность открытия замка (2-10 сек.).

Режим: выбор режима работы видеодомофона: «Основной», если к домофону подключены вызывные панели и камеры, «Дополнительный» - если домофон является второстепенным и подключен к главному.

Панель 2: включить/выключить вторую вызывную панель.

Камера 1: включить/выключить дополнительную видеокамеру 1.

Камера 2: включить/выключить дополнительную видеокамеру 2.

Выход: выход из меню.

• РАБОТА С КАРТОЙ ПАМЯТИ

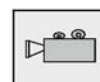

Запись видео	Вкл.
Просмотр	
Резервный	
Формат	
Обновление	
Выход	

Запись видео: вкл. - запись видео, выкл. - запись скриншотов при вызове.

Просмотр: просмотр записанных видеозаписей и изображений.

Резервный: не поддерживается данным устройством.

Формат: форматирование карты памяти.

Обновление: обновление прошивки видеодомофона.

Выход: выход из меню.

❗ Настоятельно рекомендуется использовать microSD карты, начиная с 10 класса.

ТРАНСПОРТИРОВКА И ХРАНЕНИЕ

- Устройство в транспортной таре перевозятся любым видом крытых транспортных средств (в железнодорожных вагонах, закрытых автомашинах, трюмах и отсеках судов, герметизированных отапливаемых отсеках самолетов и т.д.) в соответствии с требованиями действующих нормативных документов.
- Условия транспортирования должны соответствовать условиям хранения 5 по ГОСТ 15150-69.
- Хранение устройства в транспортной таре на складах изготовителя и потребителя должно соответствовать условиям 1 по ГОСТ 15150-69.

УТИЛИЗАЦИЯ

Устройство не представляет опасности для жизни и здоровья людей, а также для окружающей среды после окончания срока службы. Утилизация проводится без принятия специальных мер защиты окружающей среды.

ГАРАНТИИ ИЗГОТОВИТЕЛЯ

Предприятие-изготовитель гарантирует соответствие устройства требованиям технических условий при соблюдении потребителем условий транспортирования, хранения, монтажа и эксплуатации.

Гарантийный срок эксплуатации – 36 месяцев с даты продажи через торговую или монтажную организацию.

При отсутствии отметки о дате продажи гарантийный срок исчисляется от даты производства.

Гарантийные обязательства недействительны, если причиной неисправности устройства являются:

- умышленная порча;
- пожар, наводнение, стихийные бедствия;
- аварии в сети питания;
- электрический пробой микросхем электронной платы вследствие ошибки в полярности питания.

Гарантийные обязательства действуют только при предъявлении настоящего руководства.

Предприятие-изготовитель не несет ответственности и не возмещает ущерба за дефекты, возникшие по вине потребителя при несоблюдении правил эксплуатации и монтажа.

ГАРАНТИЙНЫЙ ТАЛОН

Серийный номер: _____

Дата продажи « _____ » _____ 20 _____ г.

ШТАМП
ПРОДАВЦА

Отметки о ремонте:

№ Заказ-наряда	Название СЦ

Кароткая інструкцыя па эксплуатацыі відэадамафоны **RVi- VD7-11M**



Кіраўніцтва па эксплуатацыі
Калі ласка, прачытайце перад эксплуатацыяй
і захавайце для далейшага выкарыстання

МЕРЫ ЗАСЦЯРОГІ



Гэты знак пазначае, што ўнутры прылады маецца высокая напруга.

Кантакт з дэталямі ўнутры прылады уяўляе небяспеку.



Гэты знак паказвае, што ў дакументацыі на выраб маецца важная інструкцыя па яго выкарыстанні або абслугоўванні.

1. Каб пазбегнуць пажару або паразы электрычным токам, не дапушчайце траплення дадзенага выраба пад дождж або ва ўмовы высокай вільготнасці.
2. Не ўсталёўвайце выраб у вільготных, запыленых або пакрытых сажай памяшканнях. Невыкананне гэтага патрабавання можа прывесці да пажару або да паразы электрычным токам.
3. Калі вы адчуеце незвычайны пах або выявіце дым, які выходзіць з выраба, спыніце эксплуатацыю. У гэтым выпадку варта неадкладна адлучыць выраб ад крыніцы сілкавання. Працяг эксплуатацыі выраба ў такім стане можа прывесці да пажару або да паразы электрычным токам.
4. Пры выяўленні няспраўнасці ў вырабе звяжыцеся з найблізкім сэрвісным цэнтрам. Ніколі не разбірайце дадзены выраб і не ўносьце змен у яго канструкцыю. (Кампанія RVi не нясе адказнасці за праблемы, узніклыя ў выніку ўнясення змен у канструкцыю выраба або ў выніку спроб самастойна выканаць рамонт выраба).
5. Пры выкананні чысткі выраба не дапушчайце траплення ўнутр корпусу вадкасцяў. Гэта можа прывесці да пажару або да паразы электрычным токам.

УВАГА

1. Не кідайце на выраб ніякія прадметы і не ўдарайце па ім. Не ўсталёўвайце выраб у месцах з моцнай вібрацыяй або зблізку крыніц магнітнага поля.
2. Не ўсталёўвайце выраб у месцах з высокай (вышэй 50°C) або нізкай (ніжэй -10°C) тэмпературай або з высокай вільготнасцю. Гэта можа прывесці да пажару або да паразы электрычным токам.
3. Калі вы жадаеце перамясціць раней усталяваны выраб на новае месца, то перад тым як выканаць гэта, адключыце сілкаванне.
4. Падчас навальніцы адлучыце блок сілкавання відэакамеры ад сеткі пераменнага току. Невыкананне гэтага патрабавання можа прывесці да пажару або да пашкоджання выраба.
5. Усталёўвайце выраб так, каб на яго не трапляла прамое сонечнае святло і побач не было крыніц, якія выпраменьваюць цяпло. Гэта можа прывесці да пажару.

УКАЗАННІ МЕР БЯСПЕКІ

Канструкцыя выраба задавальняе патрабаванням электра- і пажарнай бяспекі па ДАСТ 12.2.007.0-75 і ДАСТ 12.1.004-91.

Меры бяспекі пры ўсталёўцы і эксплуатацыі павінны адпавядаць патрабаванням "Правіл тэхнічнай эксплуатацыі электраўстановак спажываўцоў" і "Правіл тэхнікі бяспекі пры эксплуатацыі электраўстановак спажываўцоў".

ЮРЫДЫЧНАЯ ІНФАРМАЦЫЯ

Прадукцыя выраблена ў адпаведнасці з ТР ТС 020/2011 «Аб бяспецы нізкавольтнага абсталявання», ТР ТС 004/2011 «Электрамагнітная сумяшчальнасць тэхнічных сродкаў»
Адпавядае патрабаванням ТР ТС 004/2011 «Аб бяспецы нізкавольтнага абсталявання», зацверджаны Рашэннем Камісіі Мытнага саюза ад 16 жніўня 2011 года №768; ТР ТС 020/2011 «Электрамагнітная сумяшчальнасць тэхнічных сродкаў», зацверджаны Рашэннем Камісіі Мытнага саюза ад 9 снежня 2011 №879.

Умовы захоўвання ў адпаведнасці з ТР ТС 004/2011 «Аб бяспецы нізкавольтнага абсталявання», ТР ТС 020/2011 «Электрамагнітная сумяшчальнасць тэхнічных сродкаў».

Разліковы тэрмін службы 10 гадоў.

Рэгістрацыйны нумар дэкларацыі аб адпаведнасці ТС №RU Д-CN.AB45.B.29235

The logo consists of the letters 'RVi' in a stylized, blue, handwritten-style font.

Праваўладальнік гандлёвай маркі RVi ООО «ЭРВИ групп»

Адрас: Расія, 121471, г. Масква, вул. Рабінавая, в. 45А, стр. 24

The Eurasian Conformity Mark (Eurasian Conformity Mark) is a stylized logo consisting of the letters 'Eurasian Conformity Mark' in a bold, black, sans-serif font.

СПЕЦЫФІКАЦЫЯ

Дысплей	Тып манітора	7" цветной ЖК
	Разрозненне	800x480
	ТБ-стандарт	PAL/NTSC
	Рэгуляванне	Яркасць, Насычанасць, Кантраст
Гук	Гукавая сістэма	Hand Free
	Колькасць мелодый	16
	Рэгуляванне гучнасці	Званок (расклад) Гутарка (мех. Кнопка)
Кіраванне	Тып кнопак	Сэнсарныя (франтальныя) Механічныя (бакавыя)
	Падсвятленне кнопак	Толькі сэнсарных
	OSD меню	Тэкставае (па-руску)
	Іншае	Кнопкі для ручной запісу
Падключэнне	Схема падлучэння	4-х проводная
	Вызывная панэлі	до 2
	Маніторы ў паралелі	до 4
	Інтерком	Broadcast
	Доп. відэакамеры	2
Памяць	Убудаваная памяць	Нет
	Знешняя памяць	MicroSD (до 32ГБ)
	Запіс фота	Пры выкліку / Ручная
	Запіс відэа	Пры выкліку / Ручная
Эксплуатацыя	Напружанне сілкавання	АС 220В (убудаваны БП DC 12В (ад знешняга БП)
	Энергаспажыванне	Макс. 500 мА
	Тэмпература	0...+50°С
	Доп. відэакамеры	2
	Матэрыял	Пластык, Акрыл
	Тып ўстаноўкі	Накладной
	Габарытныя памеры	190x120x12 мм

КАМПЛЕКТАЦЫЯ

Перад устаноўкай, выявіце ўпакоўку, і пераканайцеся ў наяўнасці ўсіх ніжэй пералічаных кампанентаў:

Дамафон	1шт.
Кранштэйны	1шт.
Комплект крепежа	1шт.
Інструкцыя карыстальніка	1шт.
Камутацыйны кабель	5шт.

ЭЛЕМЕНТЫ КОРПУС І РАЗДЫМЫ

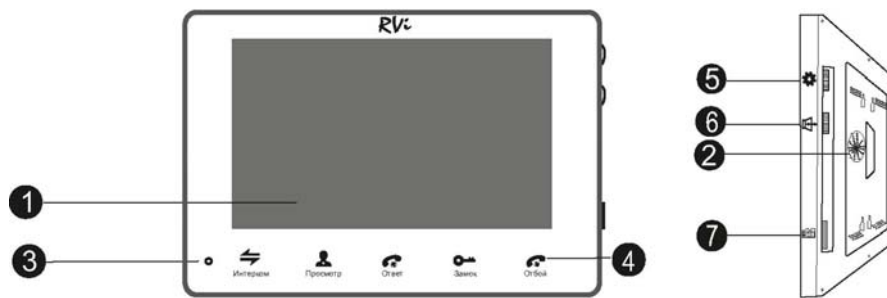

Табліца 1

	Назва	Апісанне
1	ВК-дысплей	ВК-дысплей 7 "для адлюстравання відэа.
2	Дынамік	Дынамік для прайгравання гуку.
3	Мікрафон	Мікрафон для зносін з наведвальнікам.
4	Сэнсарныя кнопкі	Сэнсарныя кнопкі для кіравання відэадамафоны.
5	Кнопка «Меню налад»	Кнопка для ўваходу ў меню налад і навігацыі па меню.
6	Рэгулятар гучнасці размовы	Рэгуляванне гучнасці размовы.
7	Слот карты памяці	Слот для ўстаноўкі карты памяці, фармату microSD.

Апісанне кнопак дамафона прыведзены ў табліцы.

Табліца 2

	Абазначэнне	Апісанне
1		Кнопка интеркома - ажыццяўлення ўнутранай сувязі паміж дамафонамі, а таксама перакладу выкліку на паралельна падлучаны дамафон.
2		Кнопка прагляду малюнка з вонкавага камеры або вызывной панэлі.
3		Кнопка для пачатку размовы з наведвальнікам пры выкліку з панэлі або интеркома паміж дамафонамі
4		Кнопка для завяршэння размовы з наведвальнікам.
5		Кнопка для адкрыцця замка, падлучанага да вызывной панэлі.
6		Рэгуляванне гучнасці размовы
7		Рэгуляванне гучнасці размовы. 1. Шматфункцыянальная кнопка для ўваходу ў меню і налады Для ўваходу ў меню налад (у рэжыме чакання) неабходна націснуць на гэтую кнопку 2. Калі выключана запіс відэа, то націскам «ўверх» / «ўніз» можна зрабіць скрыншот ўручную. Пры уключанай функцыі запісу відэа дадзенай кнопкай актывуецца запіс відэа: «ўверх» - старт запісу, «ўніз» - стоп.

МАНТАЖ ДАМАФОН

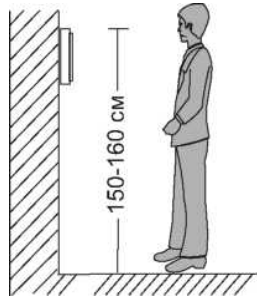

Да ўвагі:

- Не ўстанаўлівайце прыладу ў зонах з павышаным радыяцыйным фонам і моцных электра-магнітных палёў.
- Мантаж і падключэнне павінны вырабляцца толькі кваліфікаваным тэхнічным персаналам.
- Не падвяргайце прылада ўдараў і моцным вібрацыям.
- Выбярыце зручнае месца ўстаноўкі на вертыкальнай плоскасці.
- Не ўключайце харчаванне да заканчэння мантажу і падключэння.
- Не ўстанаўлівайце прыладу ў месцах з падвышанай вільготнасцю.

Замацуеце дамафон на вертыкальнай паверхні, як паказана ніжэй:

Пластыкавыя дзюбеля Кранштэйн Провада



СХЕМА СИСТЭМЫ

Падтрымліваюцца мадэлі відэадамафоны для працы ў паралелі:
RVi-VD7-12M
RVi-VD10-11

Падтрымліваюцца мадэлі вызывная панэляў: любая панэль з чатырэхпроводной сістэмай.

Пры выкарыстанні 4-х дамафонаў ў паралелі 2 вызывная панэлі падключаюцца толькі да галоўнага дамафона.

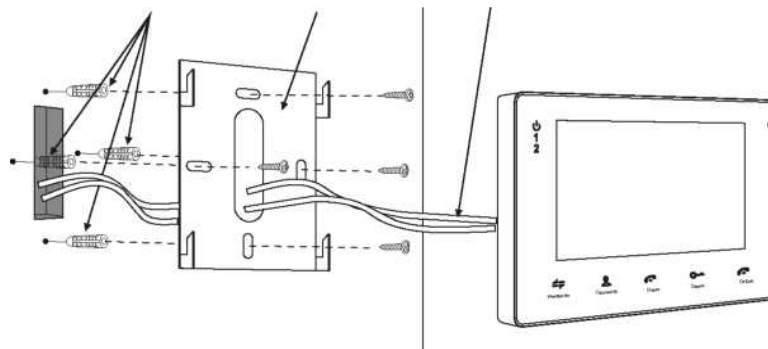
Для галоўнага дамафона ў меню налад павінен быць абраны рэжым - «Основной», для другарадных - «Дополнительный».

Падключэнне большай колькасці вызывная панэляў **не прадугледжана**.

Падключэнне дадатковых дамафонаў вырабляецца да раздымам «Вход» і «Выход».

Да раздыму «Вход» падключаецца папярэдні дамафон ў ланцугі, а да «Выход» - наступны.





СХЕМА ПАДЛУЧЭННЯ

Калі вы выкарыстоўваеце толькі адну вызывная панэль, то падключаць яе да раздыму з маркіроўкай **Кан.1**. Калі Вы падлучыце яе да раздыму **Кан.2**, то пры націску кнопкі  будзе адлюстроўвацца чорны экран.

Распиновка раздымаў **Кан.1** і **Кан.2** для падлучэння вызывная панэляў:
Чырвоны: Харчаванне + 12В 2. **Жоўты:** Аўдыё 3. **Чорны:** Зямля 4. **Белы:** Відэа

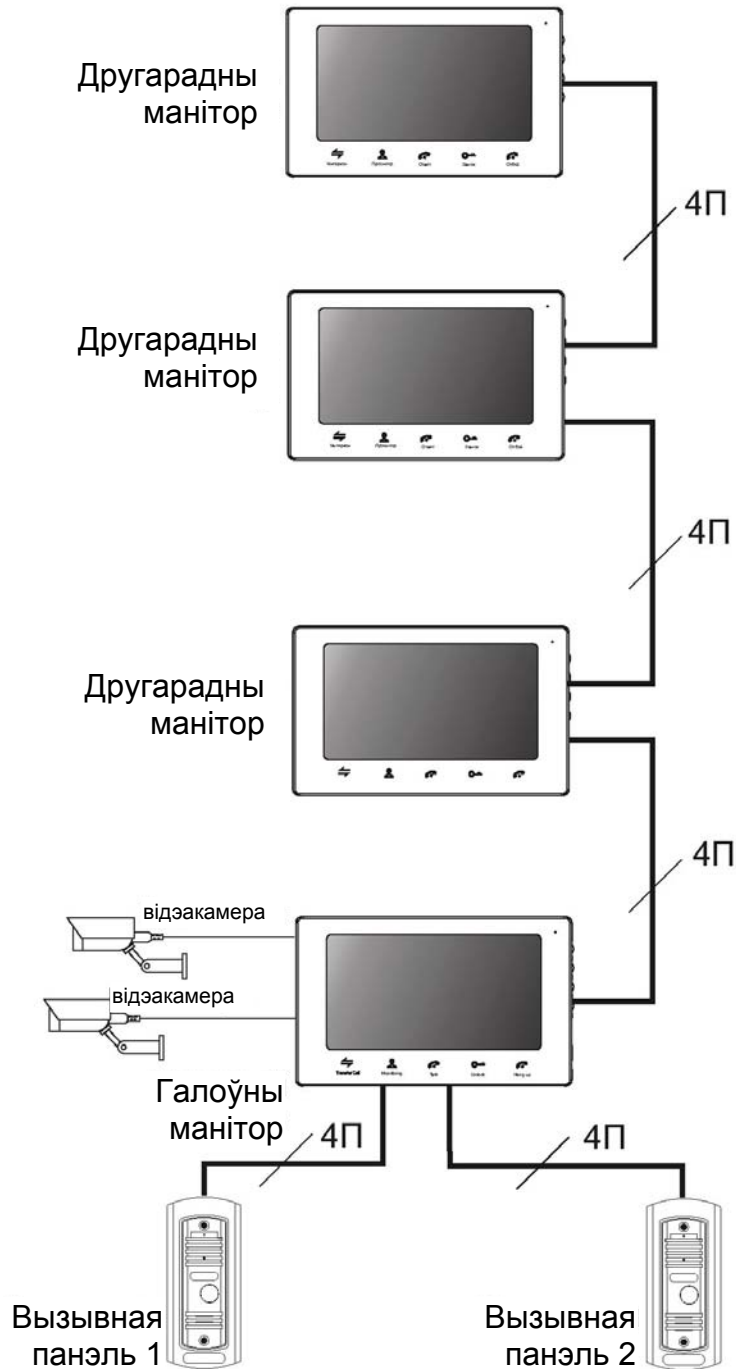

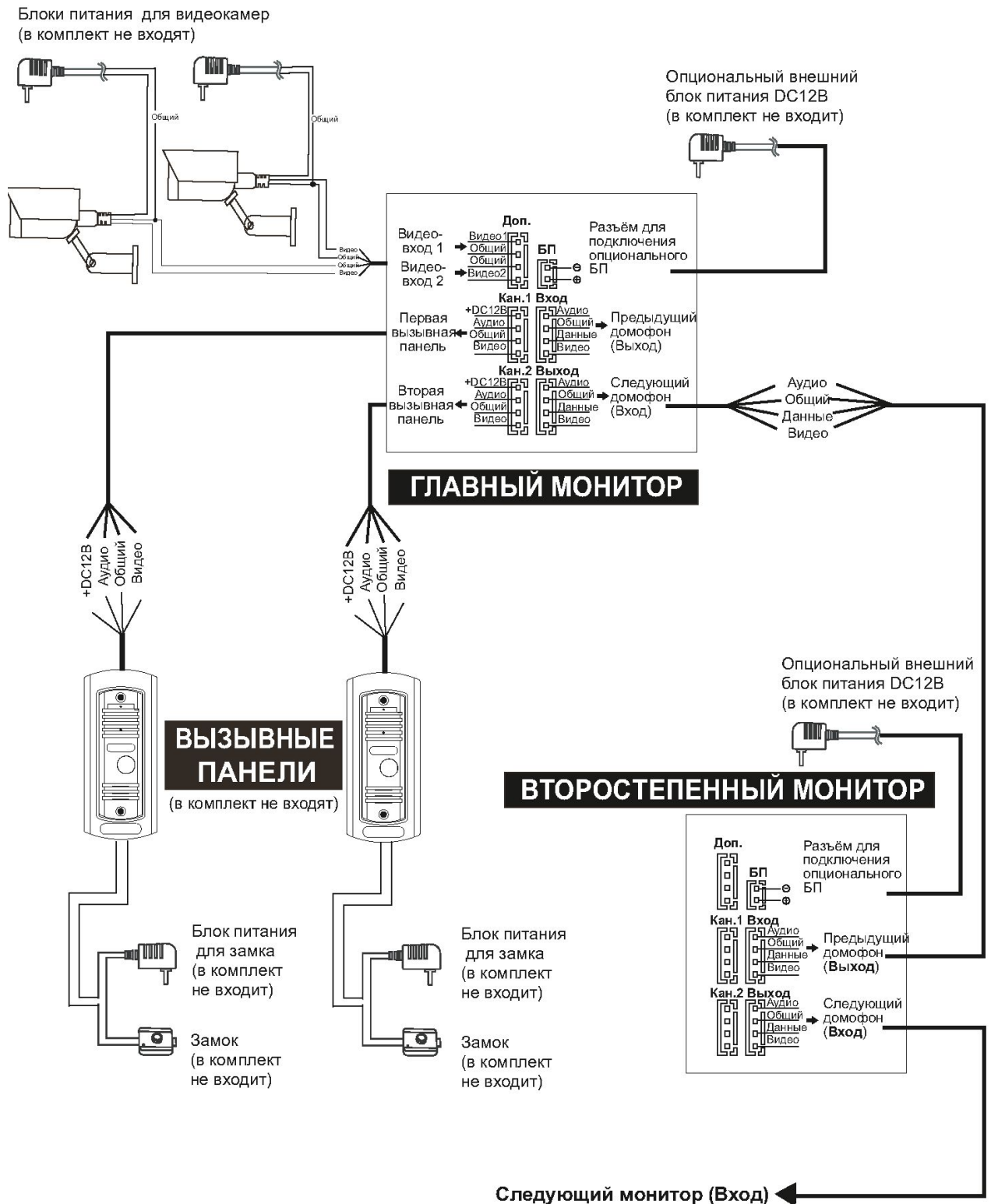
ДА ЎВАГІ

- ❶ Замак не ўваходзіць у камплект пастаўкі дамафона. Ён набываецца асобна пад канкрэтныя ўмовы эксплуатацыі.
- ❶ Вызывная панэлі звычайна маюць рэлейны выхад з нармальна растуленым рэле. Гэта азначае, што ў дзяжурным рэжыме кантакты рэле растуленыя, то ёсць харчаванне на замак не паступае. Пры націску кнопкі «Замак» на дамафон кантакты замыкаюцца.

⚠ Перад падачай сілкавання праверце цэласнасць сеткавага кабеля.



- ❶ Пры выбары кабеля для камутацыі дамафона з вызывнай панэлямі кіруюцца наступнымі крытэрыямі:

4-х жильных кабель:

- 4x0.2 кв.мм - макс. адлегласць 28 м
- 4x0.3 кв.мм - макс. адлегласць 50 м
- 4x0.5 кв.мм - макс. адлегласць 100 м

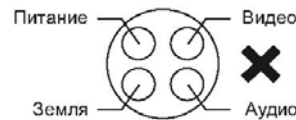
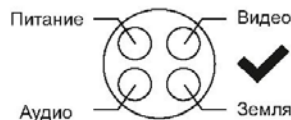
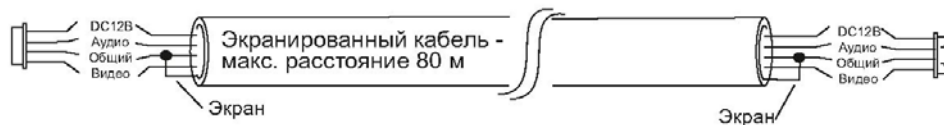
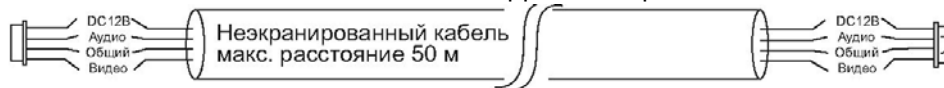

Камбінаваны відэакабель (КВК):

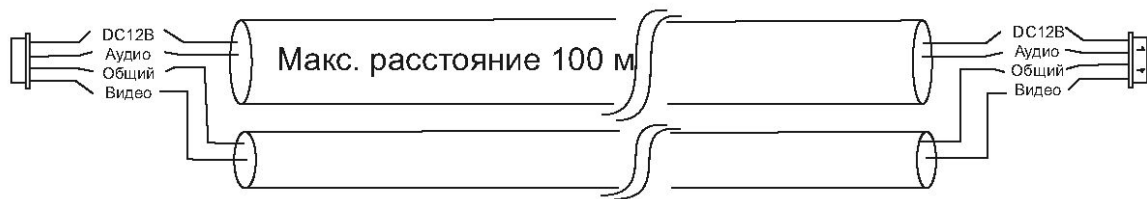

Кручая пара САТ5 або САТ6 (не рэкамендуецца выкарыстоўваць):

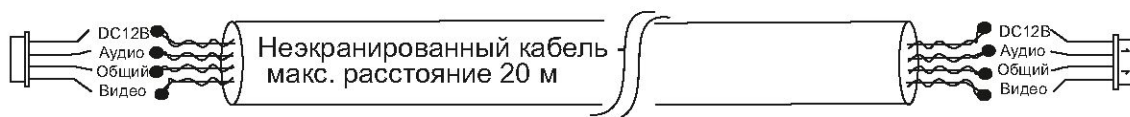

ПРЫНЦЫП ПРАЦЫ ДАМАФОН

1. Прыём наведвальнікаў

Пераканайцеся, што вызывная панэлі падлучаныя правільна і функцыянуюць.



❗ Пасля таго, як Вы скончылі размову з наведвальнікам і націснулі кнопку «Замак», каб адкрыць дзверы, дамафон аўтаматычна пераходзіць у рэжым чакання па заканчэнні 20 секунд. Гэта зроблена для таго, каб Вы пераканаліся ў тым, што наведвальнік прайшоў.

❗ Калі пры актываванай аўтаматычнай відэазапісы пры выкліку націснуць уверх ці ўніз кнопку налад (⚙️), то запіс спыніцца.

МАНІТОРЫНГ

Пераканайцеся, што вызывная панэлі падлучаныя правільна і функцыянуюць.



❶ Калі Вы карыстаецеся толькі адну вызывная панэль у рэжыме маніторынгу, то для вяртання ў рэжым чакання дастаткова адзін раз паўторна націснуць кнопку «Прагляд» (усе доп. Панэлі і камеры павінны быць выключаны ў меню налад).

❶ Калі Вы карыстаецеся некалькі дамафонаў ў паралелі, то рэжым маніторынгу таксама даступны на ўсіх падлучаных прыладах.

ПЕРАВОД ВЫКЛІКУ НА ДРУГОЙ ДАМАФОН

❶ Для дадзенай функцыі неабходна мець як мінімум 2 дамафона ў паралелі.

Ведэцца разговор с одного домофона через какую-либо вызывную панель.

❶ К СВЕДЕНИЮ:

При переводе вызова с одного домофона на другие переключающий домофон уходит в режим ожидания

Нажмите кнопку ⇌ для перевода вызова на другой домофон.

Нажмите кнопку ☎ для окончания разговора.

▼ Звучит сигнал вызова в панелях и домофонах

Нажмите кнопку ☎ для разговора с посетителем на любом домофоне.

☎ Разговор с посетителем.



Нажмите кнопку 🔑, чтобы открыть дверь.

❶ На ўсіх дамафон, падлучаных у паралель, даступны ўсе магчымыя функцыі.



РЭЖЫМ ИНТЕРКОМА ПАМІЖ ДОМАФОН

- ❗ Калі да Вас прыйшоў наведвальнік і націснуў кнопку на вызывной панэлі, то рэжым интеркома будзе аўтаматычна завершаны, так як выклік з вызывная панэляў мае большы прыярытэт.
- ❗ Для дадзенай функцыі неабходна мець як мінімум 2 дамафона ў паралелі.

РЕЖИМ ОЖИДАНИЯ

Нажмите кнопку  для включения режима интеркома. 



▼ Звучит сигнал вызова в домофонах

Нажмите кнопку  для приёма вызова на любом домофоне. 



 Интерком между домофонами.



Нажмите кнопку  для окончания разговора. 



Конец.



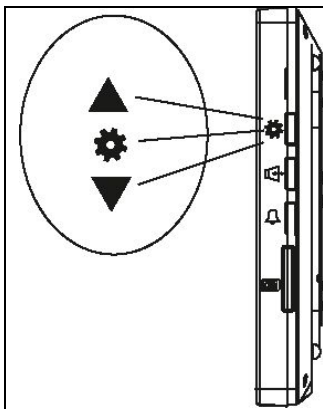

МЕНЮ НАЛАД



Кнопка* мае некалькі функцый:

1. Для выкліку меню налад націсніце гэтую кнопку ў рэжыме чакання. Для навігацыі па меню і налады параметраў націскайце кнопку * уверх ці ўніз.
2. У рэжыме маніторынгу і размовы выкарыстоўвайце дадзеную кнопку для ручной запісу скрыншотаў ці відэа.

• ПАРАМЕТРЫ ГУКУ

				
Мелодия			01	
Время вызова			30с	
Громкость1	08:00 -- 12:00		01	
Громкость2	12:00 -- 19:00		05	
Громкость3	09:00 -- 08:00		07	
Выход				

Мелодия: выбар адной з 16 мелодый выкліку.

Час выкліку: выбар працягласці выкліку (1-60 сек.).

Гучны 1-3: налада гучнасці мелодый выкліку ў залежнасці ад бягучага часу.

Выход: выхад з меню.

• НАЛАДЫ ДЫСПЛЕЯ

				
Русский				
Яркость			050	
Насыщенность			050	
Контраст			050	
Звук тревоги			Выкл	
Выход				





Руская: выбар мовы меню.

Яркасць, Насычанасць, Кантраст: налады параметраў дысплея.

Гук трывогі: не выкарыстоўваецца ў дадзенай мадэлі.

Выход: выхад з меню.

• ПАРАМЕТРЫ ЧАСУ

				
Время	2015-09-20	11:46		
Звук клавиш			Вкл.	
Рестарт				
Тревога			Выкл	
Версия	1-0-7	2015-05-05		
Выход				

Час: ўстаноўка бягучай даты і часу

Гук клавiш: ўключэнне / адключэнне тонаў сігналу пры націску на кнопкі.

Рэстарт: прымусовая перазагрузка відэадамафоны.

Трывога: не выкарыстоўваецца ў дадзенай мадэлі.

Версія: версія прашыўкі відэадамафоны.

Выход: выхад з меню

• НАСТРОЙКИ ВОНКАВЫХ ПРЫЛАД

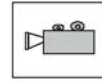
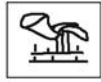

Время открытия	10с
Режим	Основн.
Панель 2	Вкл.
Камера 1	Вкл.
Камера 2	Вкл.
Выход	

Час адкрыцця: працягласць адкрыцця замка (2-10 сек.).

Рэжым: выбар рэжыму працы відэадамафоны: «Асноўны», калі да дамафоне падлучаныя вызывная панэль і камеры, «Дадатковы» - калі дамафон з'яўляецца другараднымі падлучаны да галоўнага.

Панэль 2: ўключыць / выключыць другую вызывная панэль.

Камера 1: ўключыць / выключыць дадатковую відэакамеру 1.

Камера 2: ўключыць / выключыць дадатковую відэакамеру 2.

Выход: выход з меню.

• ПРАЦА З КАРТЫ ПАМЯЦІ

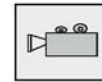

Запись видео	Вкл.
Просмотр	
Резервный	
Формат	
Обновление	
Выход	

Запіс відэа: вкл. - Запіс відэа, выкл. - Запіс скрыншотаў пры выкліку.

Прагляд: прагляд запісаных відэазапісаў і малюнкаў.

Рэзервовы: не падтрымліваецца дадзеным прыладай.

Фармат: фарматаванне карты памяці.

Абнаўленне: абнаўленне прашыўкі відэадамафоны.

Выход: выход з меню.

- ❗ Настойліва рэкамендуецца выкарыстоўваць microSD карты, пачынаючы з 10 класа.

ТРАНСПАРТАВАННЕ І ЗАХАВАННЕ. ГАРАНТЫІ ВЫТВОРЦЫ

Изделия ў транспартнай тары перавозяцца любым відам крытых транспартных сродкаў (у чыгуначных вагонах, закрытых аўтамашынах, трумах і адсеках судоў, герметызаваных, абаграваемых адсеках самалётаў і г.д.) у адпаведнасці з патрабаваннямі дзеючых нарматыўных дакументаў.

Прадпрыемства-вытворца гарантуе адпаведнасць відэакамера тэхнічным параметрам, пазначаным у дадзеным кіраўніцтве, пры прытрымліванні спажывцом умоў транспартавання, захавання, мантажу і эксплуатацыі выраба.

Гарантыйны тэрмін эксплуатацыі - 36 месяцаў з даты продажу праз гандлёвую або мантажную арганізацыю.

Пры адсутнасці адзнакі аб даце продажу гарантыйны тэрмін вылічаецца ад даты зборкі.

Гарантыйныя абавязальніцтвы несапраўдныя, калі чыннікам няспраўнасці відэакамера з'яўляюцца: сумыснае псаванне; пажар, паводка, стыхійныя бядоты; аварыі ў сетцы сілкавання; Гарантыйныя абавязальніцтвы дзейнічаюць толькі пры прад'яўленні дадзенага кіраўніцтва.

Прадпрыемства-вытворца не нясе адказнасці і не пакрывае шкоды за дэфекты, што узніклі па віне спажывца пры незахаванні правіл эксплуатацыі і мантажу.

ПАСВЕДЧАННЕ АБ ПРЫЁМЦЫ І ўПАКОЎКА

Серыйны нумар: _____

Дата продажу «_____» _____ 20____ г.

Штампце
прадаўцы

Адзнакі аб рамонце:

№ Заказ-нарада	Сэрвісны цэнтр

Қысқаша нұсқау **RVi-VD7-11M**



Пайдалану жөніндегі нұсқаулық
Өтінеміз, пайдаланар алдында оқып шығып,
кейін қолдану үшін сақтаңыз

САҚТЫҚ ШАРАЛАРЫ



Бұл символ құрылғының ішінде жоғары кернеудің бар екендігін білдіреді. Құрылы ішіндегі бұйымдармен жанасу қауіпті болып табылады.



Бұл символ бұйымға арналған құжаттамада оны қолдану және қамсыздандыру жөніндегі маңызды нұсқаулық бар екендігін көрсетеді.

1. Өрттің немесе электр тоғына ұшырау жағдайының алдын алу үшін осы бұйымның жаңбыр астына немесе жоғары ылғалдықты жағдайларға түсуіне жол бермеңіз.
2. Бұйымды дымқыл, шаңданған немесе ыспен қапталған бөлмелерде орнатпаңыз. Бұл талаптың орындалмауы өртке немесе электр тоғына ұшырауға алып келуі мүмкін.
3. Егер сіз күмәнді иіс сезсеңіз немесе бұйымнан шығып жатқан түтінді анықтасаңыз, пайдалануды тоқтатыңыз. Бұл жағдайда дереу бұйымды қорек көзінен ажырату керек. Бұйымды мұндай жағдайда пайдалануды жалғасырсаңыз, бұл өртке немесе электр тоғына ұшырауға алып келуі мүмкін.
4. Бұйымда ақаулық анықталған кезде жақын маңдағы сервистік орталықпен хабарласыңыз. Осы бұйымды ешқашан бөлшектемеңіз және оның құрылымына өзгерістер енгізбеңіз. (RVi компаниясы бұйым құрылымына өзгерістер енгізу нәтижесінде немесе бұйымды жөндеу жұмыстарын өздігінен орындау әрекеттерінің нәтижесінде туындаған мәселелер үшін жауапты болмайды).
5. Бұйымды тазартқан кезде корпустың ішіне сұйықтықтың енуіне жол бермеңіз. Бұл өртке немесе электр тоғына ұшырауға алып келуі мүмкін.

НАЗАР АУДАРЫҢЫЗ

1. Бұйымға ешқандай заттар құлатпаңыз және оның соқпаңыз. Бұйымды қатты діріл бар немесе магнитті өріс көзіне жақын жерде орнатпаңыз.
2. Бұйымды жоғары (50°C жоғары) немесе төмен (-10°C төмен) температуралы немесе жоғары ылғалдықты жерлерде орнатпаңыз. Бұл өртке немесе электр тоғына ұшырауға алып келуі мүмкін.
3. Егер сіз бұрын орнатылған бұйымды жаңа орынға ауыстырғыңыз келсе, онда орындау алдында қорек көзін сөндіріңіз.
4. Найзағай кезінде бейнекамераның қоректену блогын айнымалы тоқ желісінен ажыратыңыз. Бұл талаптың орындалмауы өртке немесе бұйымның зақымдануына алып келуі мүмкін.
5. Бұйымды оған тура күн сәулелері түспейтіндей және жанынжа жылу шығаратын көздер болмайтындай орнатыңыз. Бұл өртке алып келуі мүмкін.

ЮРЫДЫЧНАЯ ІНФАРМАЦЫЯ

Прадукцыя выраблена ў адпаведнасці з ТР ТС 020/2011 «Аб бяспецы нізкавольтнага абсталявання», ТР ТС 004/2011 «Электрамагнітная сумяшчальнасць тэхнічных сродкаў»

Адпавядае патрабаванням ТР ТС 004/2011 «Аб бяспецы нізкавольтнага абсталявання», зацверджаны Рашэннем Камісіі Мытнага саюза ад 16 жніўня 2011 года №768; ТР ТС 020/2011 «Электрамагнітная сумяшчальнасць тэхнічных сродкаў», зацверджаны Рашэннем Камісіі Мытнага саюза ад 9 снежня 2011 №879. Умовы захоўвання ў адпаведнасці з ТР ТС 004/2011 «Аб бяспецы нізкавольтнага абсталявання», ТР ТС 020/2011 «Электрамагнітная сумяшчальнасць тэхнічных сродкаў».

Разліковы тэрмін службы 10 гадоў.

Рэгістрацыйны нумар дэкларацыі аб адпаведнасці ТС №RU Д-СН.АВ45.В.29235



Праваўладальнік гандлёвай маркі RVI ООО «ЭРВИ групп»
Адрас: Расія, 121471, г. Масква, вул. Рабінавая, в. 45А, стр. 24



ТЕХНИКАЛЫҚ СИПАТТАМАЛАРЫ

Монитор	Монитор түрі	7" цветной ЖК
	Ажыратымдылық	800x480
	ТВ стандартты	PAL/NTSC
	түзетулер	Яркость, Насыщен., Контраст
Дыбыс	Дыбыс жүйесі	Hands Free
	әуендер саны	16
	Дыбыс деңгейін реттеңіз	Звонок (расписание) Разговор (мех. кнопка)
Кеңсе	Түрі түймелері	Сенсорные (фронтальные) Механические (боковые)
	Backlit түймелері	Только сенсорных (гаснут в течение 10с в режиме ожидания)
	Экрандық мәзір	Текстовое (на русском)
	Басқа	Кнопки для ручной записи
Байланыс	Сымдар	4-х проводная
	Calling панельдер	до 2
	Параллель мониторлар	до 4
	ішкі телефон байланысы	Broadcast
	Қосымша. камкордер	2
Жад	Бекітілген жады	Нет
	Сыртқы жад	MicroSD (до 32ГБ)
	Record фотосуреттер	При вызове/Ручная
	бейне жазу	При вызове/Ручная
Канау	Электрмен жабдықтау	AC 220В (встроенный БП DC 12В или от внешнего БП)
	Тұтынатын қуаты	Макс. 500 мА
	Температура	0...+50°C
	Материал	Пластик, Акрил
	Орнату түрі	Накладной
	Өлшемдері	190x120x12 мм

ЖАБДЫҚТАР

Орнату алдында, буманы ашу және көз сіз келесі барлық компоненттер бар жасауға:

Ішкі телефон байланысы	1шт.
Жақша	1шт.
Жиынтығы белгілеу	1шт.
Пайдаланушы нұсқаулығы	1шт.
Қосылым сымы	5шт.

ТҰРҒЫН ҮЙ ЖӘНЕ ЖАЛҒАҒЫШТАР ЭЛЕМЕНТТЕРІ

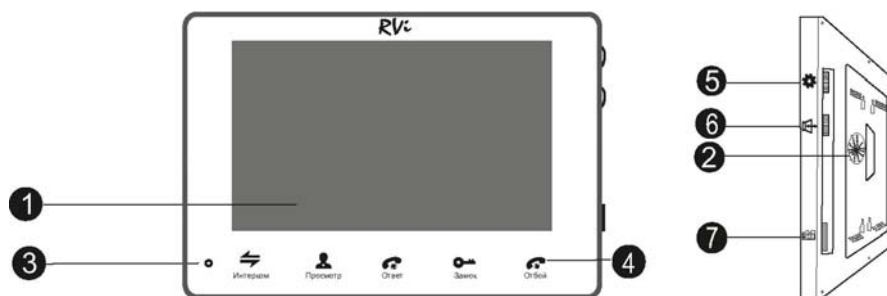

үстел 1

	Тақырып	Сипаттама
1	LCD дисплей	Бейне көрсету үшін LCD 7 «.
2	Шешен	Аудио ойнату үшін спикері.
3	Микрофон	Келушілермен байланыс үшін микрофон.
4	Түймелерін түрткіз	Бейне Домофон бақылау үшін түймелерін басыңыз.
5	Батырмасы «Параметрлер мәзірі»	Параметрлері мәзіріне кіру және Мәзірлер бойынша жылжу үшін түймесін басыңыз.
6	Volume әңгіме	Қоңырау Дыбыс деңгейін реттеу.
7	Memory Card ұясы	Жад картасын формат MicroSD ұясы.

Сипаттама домофон түймелері кестеде көрсетілген.

үстел 2

	Тағайындау	Сипаттама
1		Intercom батырмасы - параллель қосылған домофон үшін домофон қоңырау шалу аудару арасындағы ішкі байланыс асыру.
2		Сыртқы камера немесе сыртқы тақтасынан Button Фотоны қарау.
3		Домофон арасындағы тақтасында немесе домофон деп аталатын кезде келушілермен әңгімені бастау үшін Button
4		Енушісіз қоңырауды аяқтау үшін түймесін басыңыз.
5		Сыртқы тақтасы қосылған құлыпты ашу түймесін басыңыз.
6		Қоңырау Дыбыс деңгейін реттеу
7		Қоңырау Дыбыс деңгейін реттеу. Мәзірін және кіруді теңшеу 1. Көп функциялы түймесі 2. (күту режимінде) Орнату мәзіріне кіру осы батырманы басыңыз 3. Егер сіз онда сіз қолмен Скриншотты кетуі мүмкін «дейін» / «төмен» басу, бейне жазбаны өшірсеңіз. Қосулы кезде, бейнежазба түймешігінің бейне жазу іске қосылады: «Up» - жазу бастауы, «төмен», - тоқтату.

КІРУ ОРНАТУ

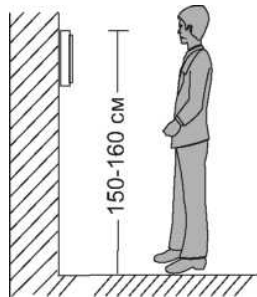

СІЗДІҢ АҚПАРАТ АЛУ ҮШІН:

- Жоғары радиациялық фон және күшті электромагнитнұн өрістері бар жерлерде орнатпаңыз.
- Орнату және сым тек білікті техникалық кадрларды арқылы жүзеге асырылуға тиіс.
- Күшті тогының соғуына немесе діріл блок шығармаңыз.
- Тік жазықтықта қолайлы монтаждау орынды таңдаңыз.
- Орнату және байланысты соңына дейін қуатына қоспаңыз.
- Ылғалдығы жоғары жерлерде құрылғыны орнатпаңыз.

Төменде көрсетілгендей, тік бетінде Домофон бекітіңіз:

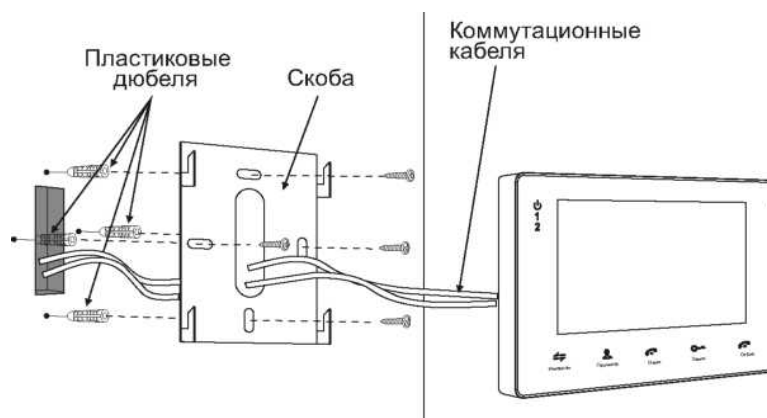

СХЕМАСЫ

Параллель жұмыс істеу үшін
 Қолдау көрсетілетін бейне есік
 телефондары:
RVi-VD7-12M
RVi-VD10-11

Қолдау сыртқы панелі: төрт-
 желісі жүйесімен кез келген
 панелі.
 Пайдаланған кезде параллель
 2 ашық тақталарындағы 4-
 Домофон тек негізгі домофон
 қосылған.

Орнату мәзірінде негізгі
 байланыс таңдалуы тиіс үшін -
 орта үшін «Негізгі» -
 «Экстра».

Көп сыртқы панелін қосу
 қамтамасыз етілмеген.

Терминалдар «Input» және
 «Шығу» енгізілген қосымша
 домофон қосу.

Қосқышына бойынша «Input»
 алдыңғы Домофон тізбек
 қосатын, және «Шығу» үшін -
 ұстануға.

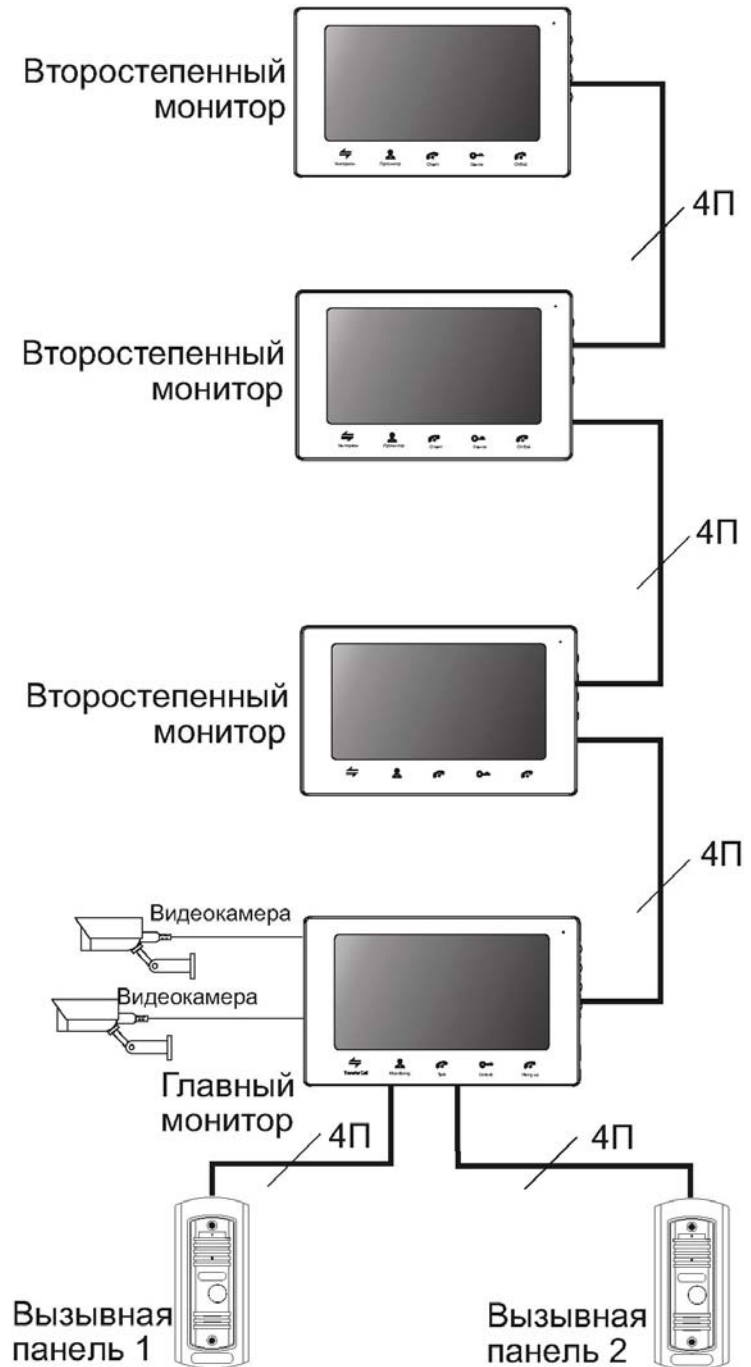

ҚОСЫЛЫМ СҰЛБАС

Егер сіз жалаң шақыру тақтасын пайдалансаңыз, онда каналдарды таңбалаумен онының керек ағытпасына қосу.1. Егер сіз онының каналдарды ағытпасына қоссаңыз.2, онда

батырма басу кезінде  қара экранды бейнелейді. Каналдардың ағытпаларын Распиновка.және каналар.шақыру тақталарын қосу үшін 2:

Қызылы: + 12В 2-ші қорек. Сарысы: Аудио 3. Қарасы: 4-ші жер. Ағы: Бейне

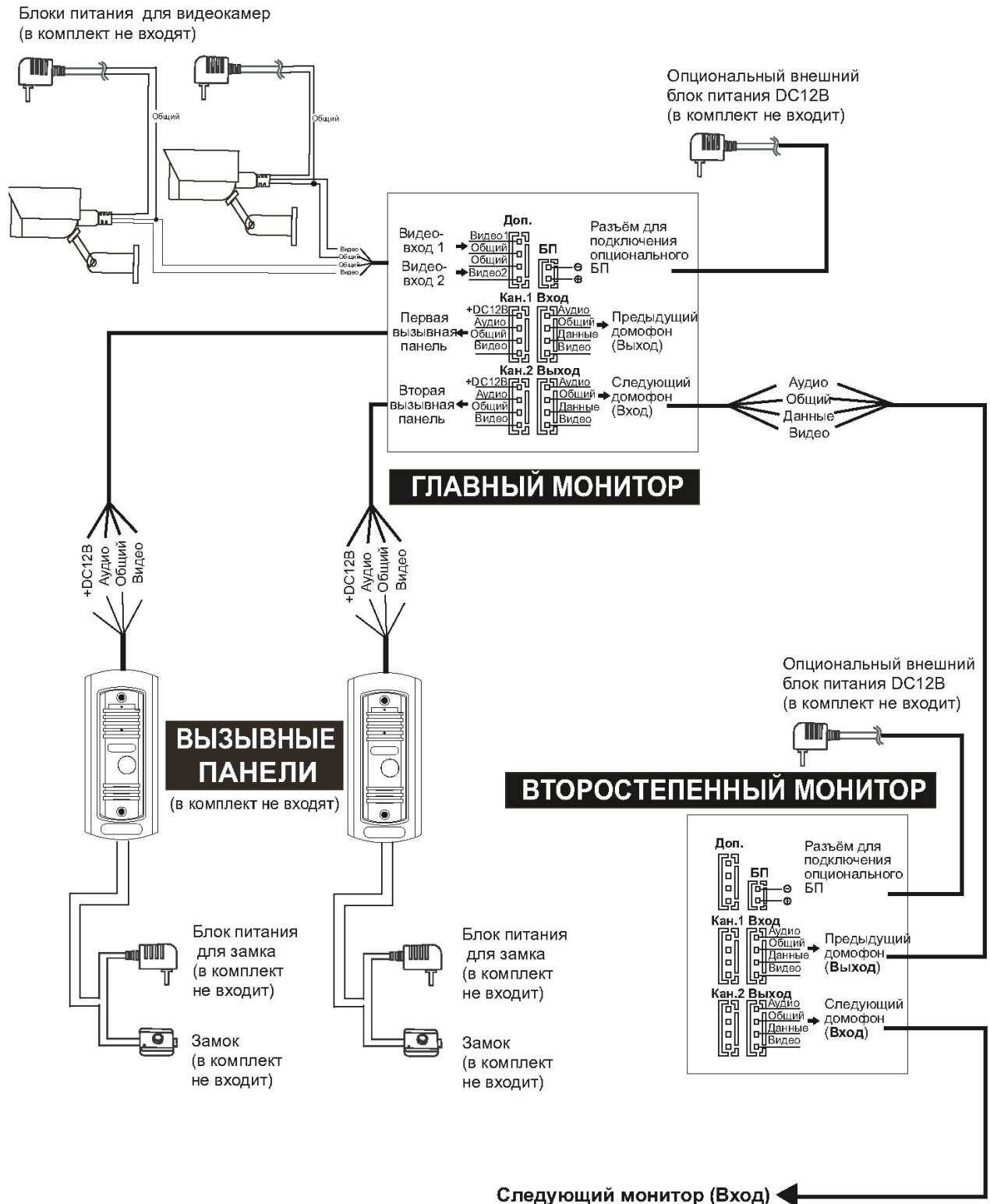

К СВЕДЕНИЮ

❶ Су болып қал домофонның жеткізілімін жинаққа кірмейді. Ол нақты қажетке жарату шарттарларға бөлек келеді.

❶ Шақыру тақталары қалыпты ажыратылған релемен әдетте релелік шығуы болады. Яғни, бұл ажыратылған қорек реле түйіспе режим кезекшіде су болып қал жасамағанын білдіреді. Басу кезінде батырма түйіспе домофонда «**су болып қалды**» тұйықтайды.

⚠ Қоректің беруін алдында торлық кәбілді тұтастық тексеріліңіз.



❶ Шақыру тақталары бар домофонның коммутациясы үшін кәбілдің таңдауында келесі белгілермен негізге алыңыз:

4-х желілі кәбіл:

4x0.2 кв.мм - Макс. қашықтық 28 м

4x0.3 кв.мм - Макс. қашықтық 50 м

4x0.5 кв.мм - Макс. қашықтық 100 м

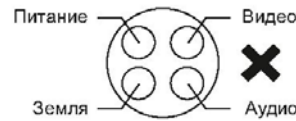
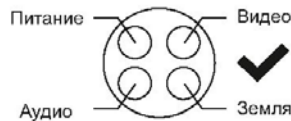
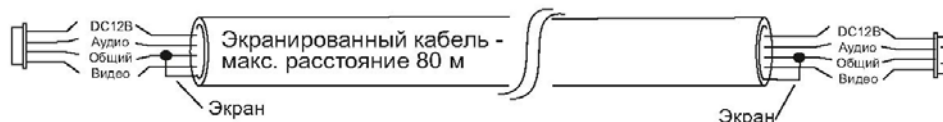

Қиыстырылған видеокабель (КВК):

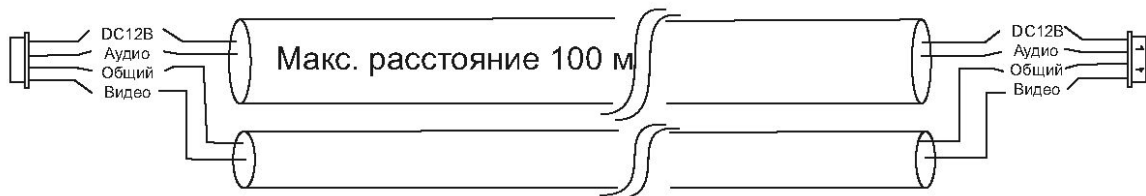

Бу CAT5 қалқып жүре немесе (пайдалануға ұсынбайды) CAT6:

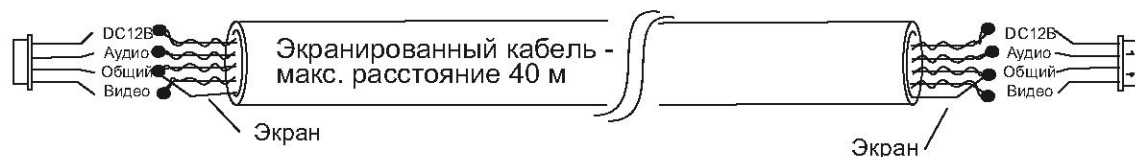

Домофон жұмыс принцибы

Келушінің қабылдауы

Дұрыс қосылған шақыру тақталарын сендіріңіз және не істейді.



❗ Сіз сияқтығаннан кейін бітір келушімен сөзге айналдырған және батырма басып «су болып қалды», үшін есік, домофон ашыл 20 секундтерді ағып кету арналған күтудің режиміне автоматты түрде өтеді. Бұл сол үшін жасалған, үшін сіз сендір келушіні өтетінін зарыққан.

❗ Егер белсендірілген автоматты бейнежазба шақыруда үстіне басылса немесе теңшелімдерді батырма төмен болса (⚙️), бірде жазбаны тоқтатады.

БАҚЫЛАУ

Дұрыс қосылған шақыру тақталарын сендіріңіз және не істейді.



❶ Егер сіз бақылаудың режимінде жалаң шақыру тақтасын пайдалансаңыз, онда күтудің режиміне қайтару үшін батырма әжептәуір бір рет қайта басыл (тақта қосымша бәрі және камера теңшелімдерді менюге выключены болуы керек бол) «**қарап шығу**».

❶ Егер сіз параллельде бірнеше домофондарды пайдалансаңыз, онда бақылауының режимі да қол жететіні құрылғы қосылған барлыққа.

2. Басқа домофонға шақырудың аудармасы

❶ Осы функция үшін параллельде минимум 2 домофон керек сияқты ие болу.

Ведётся разговор с одного домофона через какую-либо вызывную панель.



К СВЕДЕНИЮ:

При переводе вызова с одного домофона на другие переключающий домофон уходит в режим ожидания

Нажмите кнопку для перевода вызова на другой домофон.

Нажмите кнопку для окончания разговора.

Звучит сигнал вызова в панелях и домофонах

Нажмите кнопку для разговора с посетителем на любом домофоне.

Разговор с посетителем.

Нажмите кнопку, чтобы открыть дверь.



❶ Қол жететін функция мүмкін параллель қосылған барлық домофондарға.

ДОМОФОНДАРДЫҢ АРАСЫНДАҒЫ ИНТЕРКОМА РЕЖІМ



❗ Егер сізге келуші келсе және шақыру тақтасында батырма басылса, өйткені шақыру тақталарымен шақыру үлкенірек басымдығы болады, онда интеркомасы режимі автоматты түрде біткен болады.

❗ Осы функцияның Дясы параллельде минимум 2 домофон керек сияқты ие болу.



РЕЖИМ ОЖИДАНИЯ

Нажмите кнопку   для включения режима интеркома.

▼ Звучит сигнал вызова в домофонах

Нажмите кнопку   для приёма вызова на любом домофоне.

▼
 Интерком между домофонами.

▼
Нажмите кнопку   для окончания разговора.

▶ Конец.



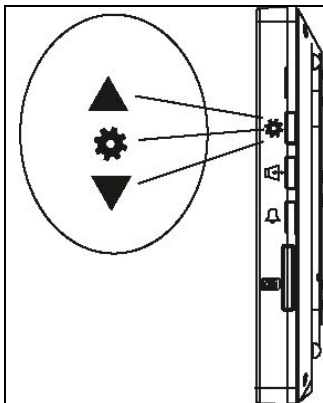

ТЕҢШЕЛІМДЕРДІ МЕНЮ



Батырма * бірнеше функциялары болады:

1. Теңшелімдерді меню шақыру үшін күтудің режимінде мынау батырманы басылыңыз. Меню арналған навигация үшін және параметрлерді теңшелім кнопканы басыңыз * үстіне немесе төмен.
2. Бақылаудың режимінде және әңгіме криншоттарды қол жазба үшін осы батырманы пайдаланыңыз немесе бейне.

• Дыбыстың параметрлері

				
Мелодия		01		
Время вызова		30с		
Громкость1	08:00 -- 12:00	01		
Громкость2	12:00 -- 19:00	05		
Громкость3	09:00 -- 08:00	07		
Выход				

Күй: шақырудың 16 мелодияларының бірі таңдау.

Шақырудың уақыты: 1-60 секунд шақырудың ұзақтығын таңдау.).

Дауыс қаттылығы 1-3: байланысты шақырудың мелодиясын дауыс қаттылығының теңшелімі ағымдағы кешік.

Шығу: менюден шығатын есік.

• Дисплейдің теңшелімі

				
Русский				
Яркость		050		
Насыщенность		050		
Контраст		050		
Звук тревоги		Выкл		
Выход				

Орыс: меню тіл таңдау.

Жарықтық, толықтық, кереғарлық: дисплейдің параметрлерін теңшелім.

Мазасыздықтың дыбысы: осы үлгіде пайдаланбайды.

Шығу: менюден шығатын есік.

• Параметр кешік

				
Время	2015-09-20	11:46		
Звук клавиш	Вкл.			
Рестарт				
Тревога	Выкл			
Версия	1-0-7	2015-05-05		
Выход				

Мезгіл: ағымдағы күніні қондыру және кешік

Пернелерді дыбыс: батырмада тондық дабылды қосу/сөндіру басу кезінде.

Рестарт: видеодомофонның мәжбүрлі қайта тиеуі.

Абыржу: осы үлгіде пайдаланбайды.

Хабар: видеодомофонның тігуін нобай.

Шығу: менюден шығатын есік

• Сыртқы құрылғыларды теңшелім

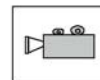

Время открытия	10с
Режим	Основн.
Панель 2	Вкл.
Камера 1	Вкл.
Камера 2	Вкл.
Выход	

Ашудың уақыты: құлыптың ашуын ұзақтық (2-10 сек.).

Құрылыс: видеодомофонның жұмыс режимінің таңдауы: «Егер шақыру тақталары және қосылған камераларды домофон болса, негізгі «Қосымша» - егер домофон қосалқы болып көрінеді және қосылған бастыға.

Жаяужол 2: екінші шақыру тақтасын.

Бөлме 1: қосымша бейнекамераны 1.

Бөлме 2: қосымша бейнекамераны 2.

Шығу: менюден шығатын есік.

• Жадының картасымен жұмыс



Запись видео	Вкл.
Просмотр	
Резервный	
Формат	
Обновление	
Выход	

Бейне жазба: қос - бейне жазба, выкл. - скриншоттарды жазба шақыруда.

Көру: жазылған бейнежазбалардың қарап шығуы және бейнелер.

Резервтік: құрылғы дерек қосталмайды.

Тұрпат: жадының картасын қалыптау.

Жаңарту: видеодомофонның тігуін жаңару.

Шығу: менюден шығатын есік.

❗ Карта, 10 сыныптан бастала microSD пайдалануға табанды ұсынады.

ТАСЫМАЛДАУ ЖӘНЕ САҚТАУ. ӨНДІРУШІ КЕПІЛДІГІ

Бейнетіркегіштер тасымал ыдысында қолданыстағы нормативтік құжаттарға сәйкес жабық көлік құралдарының кез келген түрімен (темір жол вагондарында, жабық автокөліктерде, кемелердің трюмдары мен бөлімдерінде, ұшақтардың герметикалық жылытылатын бөлімдерінде және т.б.) тасымалданады.

Өндіруші кәсіпорын тұтынушы тарапынан бұйымды тасымалдау, сақтау, құрастыру және пайдалану шарттары сақталған жағдайда бейнетіркегіштің осы нұсқаулықта көрсетілген техникалық параметрлерге сәйкес келетіндігіне кепілдік береді.

Кепілді сақтау мерзімі – сауда желісі немесе құрастыру ұйымы арқылы сатылған күннен бастап 36 ай.

Сатылған күні туралы белгі болмаған кезде кепілдік мерзімі жиналған күнінен бастап есептеледі.

Егер бейнетіркегіш ақаулығына келесі тармақтар себепші болса, кепілдік міндеттемелері күшін жояды:

- қасақана бүлдіру;
- өрт, су тасқыны, дүлей апаттар;
- қоректендіру желісіндегі апаттар;

Кепілдік міндеттемелері тек осы нұсқаулықты ұсынған кезде әрекет етеді.

Өндіруші кәсіпорын пайдалану және құрастыру ережелері сақталмаған жағдайда тұтынушы кінәсі бойынша туындаған ақаулықтар үшін жауапты болмайды және зиянды өтемейді.

КЕПІЛДІК ТАЛОН

Сериялы нөмір: _____

Сатудың күнісі « _____ » _____ 20 _____ г.

САТУШЫ МӨРТАБАНЫ

Жөндеу туралы белгі:

№ Тапсырыс	Сервис орталығы