



www.polyvision.ru

РУКОВОДСТВО ПО ЭКСПЛУАТАЦИИ

PVD-7M v.7.1 PVD-10M v.7.1



POLYVISION

PVD-XXM v.7.1

РУКОВОДСТВО ПО ЭКСПЛУАТАЦИИ

ВИДЕОДОМОФОНЫ С ПАМЯТЬЮ



www.polyvision.ru

Содержание

Сведения о производителе и гарантии	3
1. Описание устройства	4
1.1. Передняя панель	4
1.2 Задняя панель	5
1.3 Назначение	5
1.4 Особенности	5
1.5 Технические характеристики	6
1.6 Комплектация	6
2. Схема подключения	7
2.1 Конфигурация системы	7
2.2 Описание контактов и тумблера	7
2.3 Схема подключения нескольких мониторов в параллель	8
3. Монтаж	9
3.1 Место установки	9
3.2 Подключение кабелей	9
3.3 Установка монитора	9
4. Описание операций	10
4.1 Разговор с посетителем	10
4.2 Переадресация вызова на другое устройство	10
4.3 Мониторинг	11
4.4 Открывание замка	11
4.5 Интерком	11
4.6 Просмотр фото и видео	11
4.7 Настройки	12
Для заметок	Ошибка! Закладка не определена.

PVD-XXM v.7.1

РУКОВОДСТВО ПО ЭКСПЛУАТАЦИИ

ВИДЕОДОМОФОНЫ С ПАМЯТЬЮ



www.polyvision.ru

Условия безопасной эксплуатации

ВНИМАНИЕ!

Перед тем, как начать использовать изделие, внимательно прочитайте данный документ.



ОПАСНОСТЬ ПОРАЖЕНИЯ ЭЛЕКТРИЧЕСКИМ ТОКОМ

Предупреждение о наличии внутри корпуса изделия неизолированных электрических цепей, которые могут представлять опасность для человека. Для снижения риска поражения электрическим током не разбирайте устройство.



ВНИМАНИЕ!

Ремонт и техническое обслуживание изделия должно осуществляться только квалифицированным техническим персоналом.

- Во избежание случаев поражения электрическим током и потери гарантии не разбирайте устройство.
- Перед использованием проверьте целостность кабеля питания.
- Перед подачей напряжения убедитесь, что правильно подключили все кабеля.
- Не используйте источники питания, которые по характеристикам отличаются от требуемого. Если вы не уверены в типе источника питания, обратитесь к своему дилеру.
- Не перегружайте электрические сети потребителями, так как это может привести к возгоранию и поражению электрическим током.
- При возникновении посторонних запахов и дыма прекратите эксплуатацию устройства, отсоединив кабель питания. Затем отнесите устройство в сервисный центр. Дальнейшая эксплуатация может привести к возгоранию и поражению электрическим током.
- Не подвергайте устройство ударам и сильным вибрациям.
- Не прилагайте излишних усилий для сгибания кабеля, не ставьте на устройство тяжелые предметы.
- Не подвергайте устройство воздействию влаги, пыли и запыленным температурам.
- Не используйте дополнительное оборудование, которое не совместимо и не рекомендовано производителем.
- Прокладывайте кабеля таким образом, чтобы они были защищены от всевозможных повреждений.
- Установка данного устройства должна соответствовать всем требованиям безопасности.
- Если устройство функционирует неправильно, обратитесь в службу тех. поддержки или отнесите его в сервисный центр. Не пытайтесь самостоятельно отремонтировать устройство.
- Не применяйте спреи при чистке устройства. Это может привести к возгоранию или поражению электрическим током.
- Не подвергайте устройство воздействию сильных электромагнитных полей и радиации.
- Технические характеристики и дизайн продукта могут быть изменены без предварительного уведомления.
- Отключите питание устройства, если не используете его длительное время.
- Не извлекайте накопители во время работы, так как это может привести к потере данных.
- Избегайте попадания прямых солнечных лучей на устройство.
- Устанавливайте устройство только на плоские устойчивые поверхности.

Сведения о производителе и гарантии

Производитель: «SOLARTECH TRADING LIMITED». 6B SUCCESS COM BLDG251 HENNESSY RD. HONG KONG. Китай.

Импортер: ООО «Восточный Торговый Союз». 690091, г. Владивосток, ул. Уборевича, д. 19 (Литера 1), офис 112.

Срок гарантии: 12 месяцев от даты производства, указанной на этикетке видекамеры.

Сведения о сертификации: запросите копию сертификата соответствия у продавца.

PVD-XXM v.7.1**РУКОВОДСТВО ПО ЭКСПЛУАТАЦИИ****ВИДЕОДОМОФОНЫ С ПАМЯТЬЮ**

www.polyvision.ru

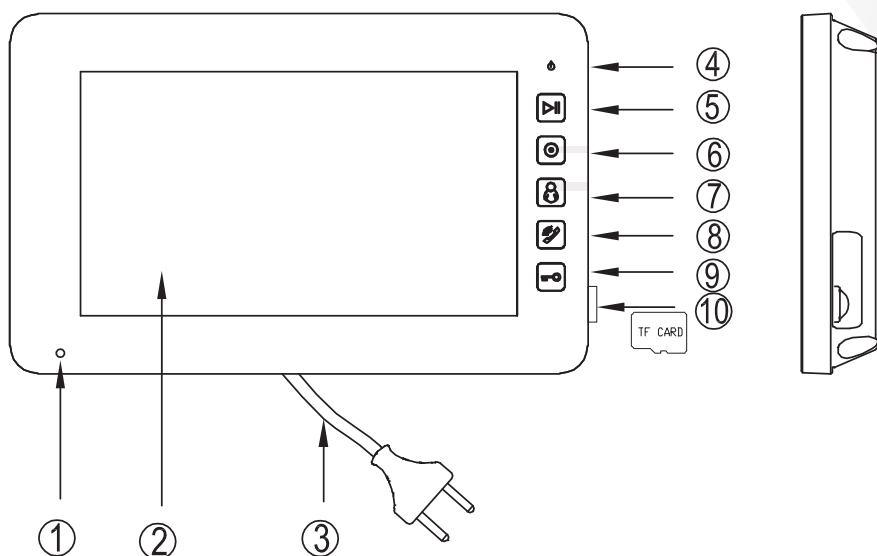
1. Описание устройства**1.1. Передняя панель**

№	Наименование	Назначение
1	Микрофон	Микрофон для передачи звука.
2	Монитор	7 дюймовый цветной ЖК монитор.
3	Шнур питания	Шнур питания для подключения к электросети переменного тока с напряжением 220В.
4	Индикатор питания	Индикатор, показывающий наличие питания на домофоне.
5	Кнопка «Запись»	Сенсорная кнопка для входа в режим воспроизведения фото и видео.
6	Кнопка «Интерком»	Сенсорная кнопка для интеркома.
7	Кнопка «Просмотр»	Сенсорная кнопка для входа в режим мониторинга.
8	Кнопка «Разговор»	Сенсорная кнопка для разговора с посетителем.
9	Кнопка «Открыть»	Сенсорная кнопка для открытия двери.
10	Слот для карты памяти	Слот для microSD карты памяти.

PVD-XXM v.7.1

РУКОВОДСТВО ПО ЭКСПЛУАТАЦИИ

ВИДЕОДОМОФОНЫ С ПАМЯТЬЮ

www.polyvision.ru

1.2 Задняя панель

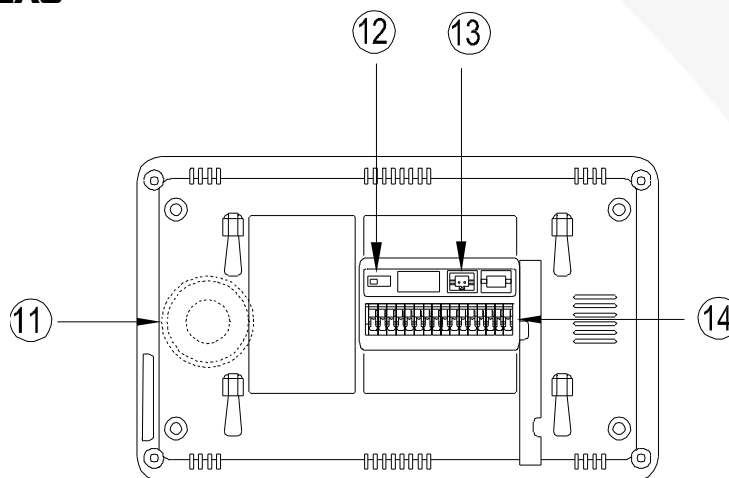

№	Наименование	Назначение
11	Динамик	Динамик для воспроизведения звука.
12	Вкл./Выкл. согласующее сопротивление 75 Ом	Тумблер включения/выключения согласующего сопротивления для видеосигнала.
13	Разъём для подключения внешнего блока питания	Разъём для подключения внешнего блока питания DC14.5В.
14	Коммутационная колодка	Колодка для подключения вызывных панелей/дополнительных мониторов/ дополнительной аудио трубки.

1.3 Назначение

Видеомониторы предназначены для наблюдения за входной зоной и регистрации (фото/видео) посетителей, организации голосовой связи с посетителем и дистанционного управления замком.

1.4 Особенности

- ✓ Цветной 7/10.1" ЖК монитор;
- ✓ 4-х проводная система подключения;
- ✓ Сенсорные кнопки;
- ✓ Поддержка 2 вызывных панелей;
- ✓ Поддержка 4 мониторов в параллели;
- ✓ Поддержка дополнительной аудиотрубки;
- ✓ Встроенная память на 100 фотографий;
- ✓ Возможность сохранения на microSD (до 32ГБ) карту 100 видео клипов длительностью 15 секунд;
- ✓ 16 мелодий вызова;
- ✓ OSD меню;
- ✓ Функция «Не беспокоить»;
- ✓ Накладная установка;
- ✓ Поддержка русского языка;
- ✓ Двойное питание от сети переменного тока 220В или от внешнего блока питания постоянного тока 14.5В.

PVD-XXM v.7.1

РУКОВОДСТВО ПО ЭКСПЛУАТАЦИИ

ВИДЕОДОМОФОНЫ С ПАМЯТЬЮ



www.polyvision.ru

1.5 Технические характеристики

МОДЕЛЬ		PVD-7M v.7.1	PVD-10M v.7.1
Дисплей	Тип	Цветной ЖК 7"	Цветной ЖК 10.1"
	Разрешение	800x480	1024x600
	ТВ-стандарт	PAL/NTSC	
	Параметры изображения	Настраиваемые (Яркость, Цветность, Насыщенность)	
Звук	Звуковая система	Hands Free	
	Количество мелодий	16	
	Регулировка громкости	3-х уровневая	
Управление	Тип кнопок	Сенсорные	
	Подсветка кнопок	Синяя (постоянно)	
	OSD-меню	На русском	
Подключение	Схема подключения	4-х проводная с панелями, мониторами и аудиотрубкой	
	Вызывные панели	до 2	
	Мониторы в параллели	до 4 (только между собой)	
	Интерком между мониторами	Адресный	
	Поддержка аудиотрубок	1 COMMAX (DP-4VR)	
	Поддержка доп. видеокамер	1 (вместо 2-ой вызывной панели)	
Память	Встроенная память	на 100 фотографий	
	Внешняя память	Поддержка карт microSD (до 32ГБ) на 100 видеофайлов по 15 сек.	
	Запись фото	При вызове/Вручную	
	Запись видео	При вызове/Вручную	
Эксплуатация и хранение	Питание	От сети AC 100-220В (встроенный БП) От внешнего БП DC 14.5(±10%)В (БП 1А в комплект не входит)	
	Энергопотребление	Макс. - 12Вт, Режим ожидания - 5 Вт	
	Температура эксплуатации	0...+50°C	
	Тип установки	Накладной на стену	
	Габаритные размеры	205x128x27.5 мм	274x170x28.5 мм

1.6 Комплектация



Монитор

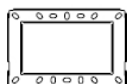

Кронштейн

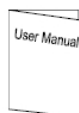

Инструкция



Винты КА М4



Пластиковые дюбели

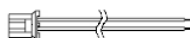

2-х контактный кабель для блока питания

PVD-XXM v.7.1

РУКОВОДСТВО ПО ЭКСПЛУАТАЦИИ

ВИДЕОДОМОФОНЫ С ПАМЯТЬЮ



www.polyvision.ru

2. Схема подключения

2.1 Конфигурация системы

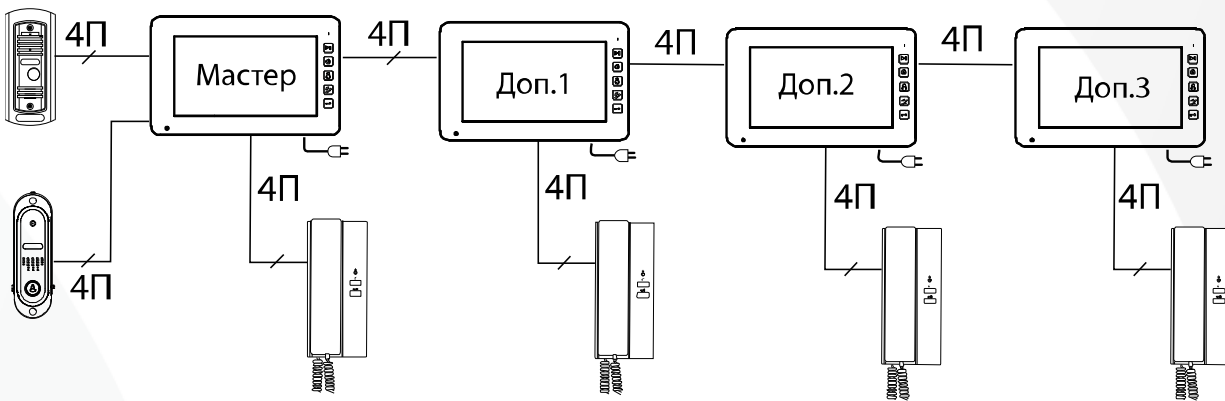

2.2 Описание контактов и тумблера

Согласующее сопротивление 75 Ом.		Разъём для подключения внешнего БП DC 14.5В±10% (1А)	
ВЫКЛ.	ВКЛ.	ОБЩИЙ	ПИТАНИЕ

Включить при работе:
 1) только одного монитора.
 2) нескольких мониторов ТОЛЬКО НА ПОСЛЕДНЕМ.

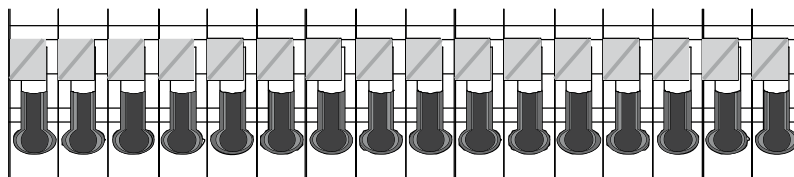

АУДИО 1	ОБЩИЙ	ПИТАНИЕ 1	ВИДЕО 1	АУДИО 2	ОБЩИЙ	ПИТАНИЕ 2	ВИДЕО 2	АУДИО	ОБЩИЙ	СИГНАЛ	ВИДЕО	АУДИО ИНТ.	ОБЩИЙ	ПИТАНИЕ	ИНТЕРКОМ
ПАНЕЛЬ 1			ПАНЕЛЬ 2			ДОП. МОНИТОР			АУДИО ТРУБКА						

PVD-XXM v.7.1

РУКОВОДСТВО ПО ЭКСПЛУАТАЦИИ

ВИДЕОДОМОФОНЫ С ПАМЯТЬЮ



www.polyvision.ru

2.3 Схема подключения нескольких мониторов в параллель

Внимание!

При подключении нескольких мониторов в параллель обратите внимание на положение тумблера согласующего сопротивления видеосигнала: он должен быть включен только на последнем мониторе. Также он должен быть активирован в одиночном режиме работы.

Также для работы в параллели необходимо для каждого домофона определить адрес в меню настроек.

Подключение трубки:

Мониторы видеодомофонов Polyvision данной линейки поддерживают работу со следующими моделями аудиотрубок фирмы COMMAX: DP-DP-4VR.

Распиновка для подключения аудиотрубки COMMAX:

- 1 – АУДИО ИНТ.
- 2 – ОБЩИЙ
- 3 – ПИТАНИЕ (+DC 12В)
- 4 – ИНТЕРКОМ

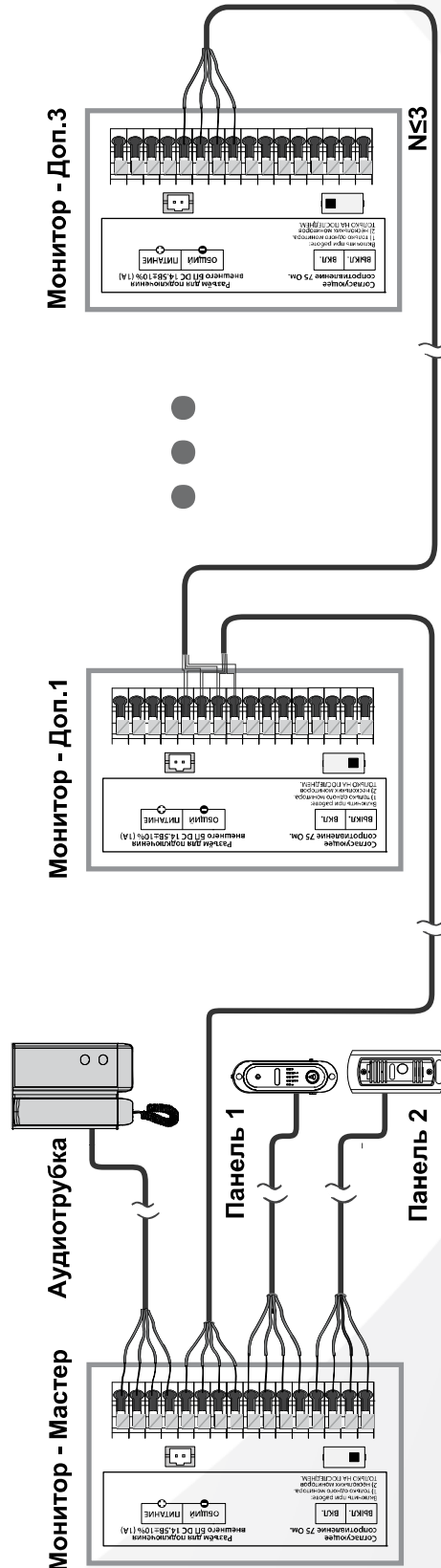

PVD-XXM v.7.1

РУКОВОДСТВО ПО ЭКСПЛУАТАЦИИ

ВИДЕОДОМОФОНЫ С ПАМЯТЬЮ



www.polyvision.ru

3. Монтаж

3.1 Место установки

Стандартная высота установки монитора около 1500 мм. В этом случае центр металлического кронштейна будет находиться на расстоянии около 1450 мм от пола.

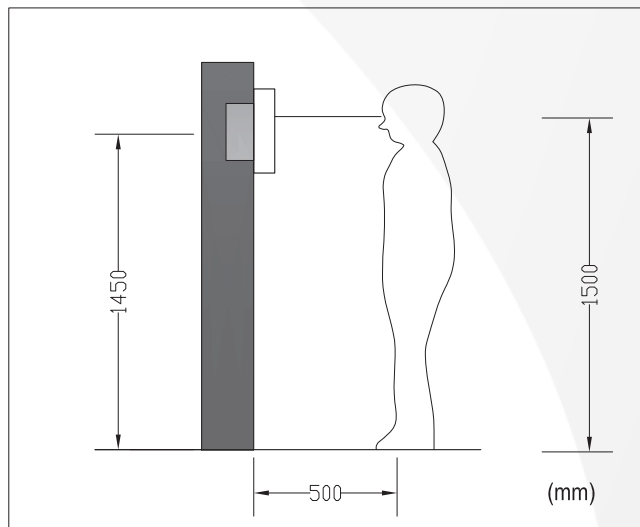

3.2 Подключение кабелей

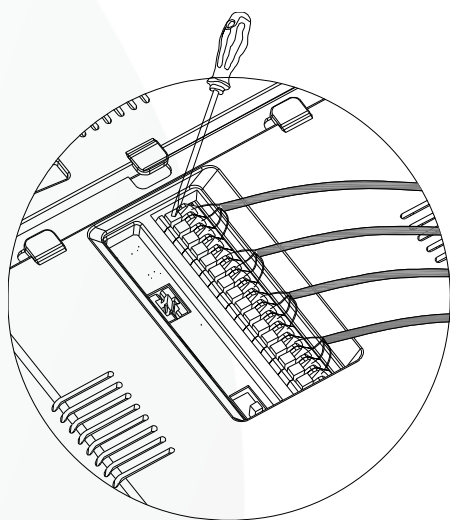

Перед тем как начать подключение кабелей необходимо зачистить каждый провод. Далее нажать на фиксатор и поместить провод в отверстие, а затем отпустить фиксатор. После это проверьте прочность контакта, немного потянув за провод.

Подключение производится согласно схемам, указанным в данном руководстве (п 2.3).

3.3 Установка монитора

Для установки монитора на стену следуйте следующим инструкциям:

- 1) Снимите кронштейн с задней панели монитора.
- 2) Зафиксируйте кронштейн на стене с помощью дюбелей и саморезов, входящих в комплект.
- 3) Подключите кабеля в соответствии со схемой подключения, представленной в данном руководстве.
- 4) Установите монитор на настенный кронштейн.
- 5) Подайте на монитор питание, подключив его к розетке AC 220В переменного тока или к источнику питания постоянного тока с напряжением DC 14В.

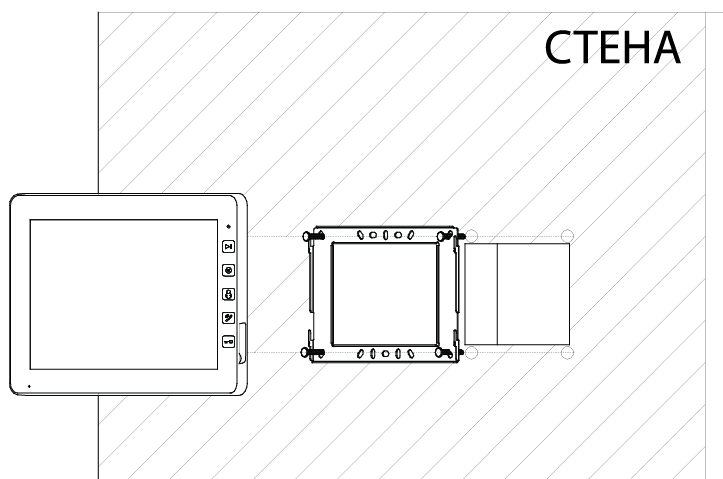

PVD-XXM v.7.1

РУКОВОДСТВО ПО ЭКСПЛУАТАЦИИ

ВИДЕОДОМОФОНЫ С ПАМЯТЬЮ



www.polyvision.ru

4. Описание операций

4.1 Разговор с посетителем

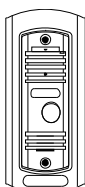

Нажмите кнопку «Вызов» и прозвучит мелодия.

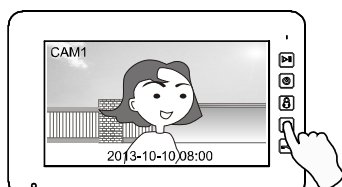

Для начала разговора с посетителем нажмите .

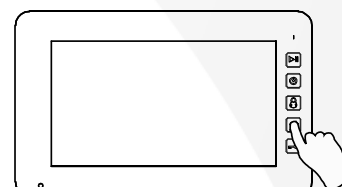

Для завершения разговора нажмите  ещё раз.

4.2 Переадресация вызова на другое устройство

Примечание: Функция доступна, если в системе имеется хотя бы 2 устройства.

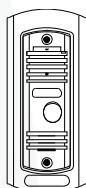

Нажмите кнопку «Вызов» и прозвучит мелодия.

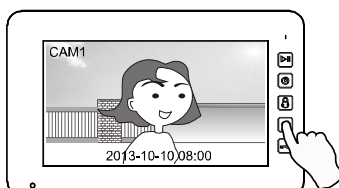

Для начала разговора с посетителем нажмите .

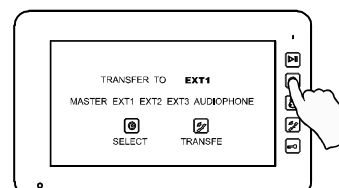

Для переадресации вызова на другое устройство нажмите на кнопку . Далее выберите устройство, на которое необходимо переадресовать вызов.

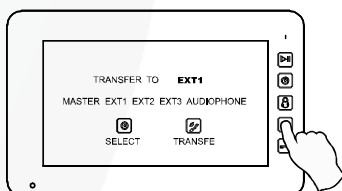

Далее нажмите кнопку  для переадресации.

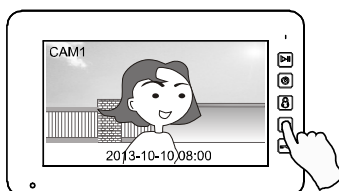

Для начала разговора на другом устройстве нажмите на нём кнопку .

PVD-XXM v.7.1

РУКОВОДСТВО ПО ЭКСПЛУАТАЦИИ

ВИДЕОДОМОФОНЫ С ПАМЯТЬЮ

www.polyvision.ru

4.3 Мониторинг

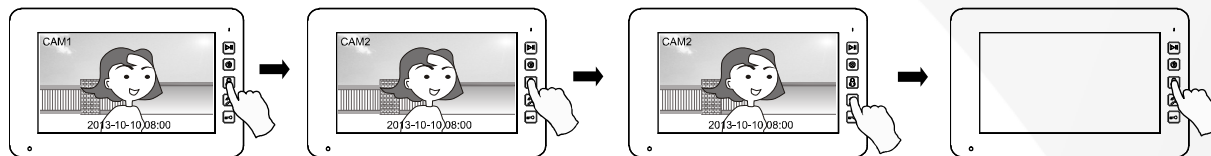

В режиме ожидания нажмите кнопку  для просмотра видео с панели 1.

Нажмите кнопку  ещё раз для просмотра видео с панели 2.

При просмотре видео можно нажать кнопку  для начала разговора.

Нажмите кнопку  для возврата в режим ожидания.

4.4 Открытие замка

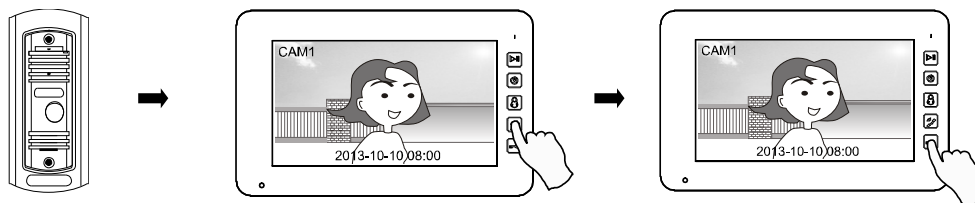



Нажмите кнопку «Вызов» и прозвучит мелодия.

Для начала разговора с посетителем нажмите .

Во время разговора нажмите кнопку  для открытия замка.

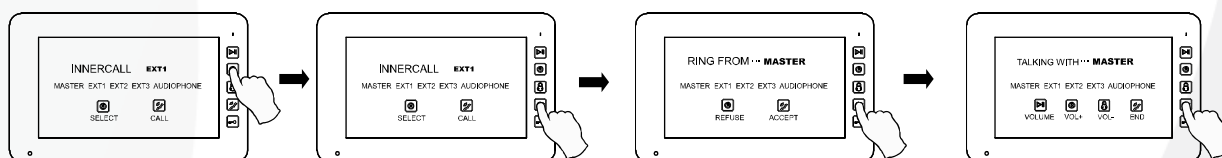
4.5 Интерком



В режиме ожидания нажмите кнопку  и выберите устройство, с которым хотите установить связь.

Далее нажмите кнопку  для вызова.



Нажмите кнопку  на звонящем мониторе для ответа.

Во время разговора Вы можете регулировать уровень громкости.

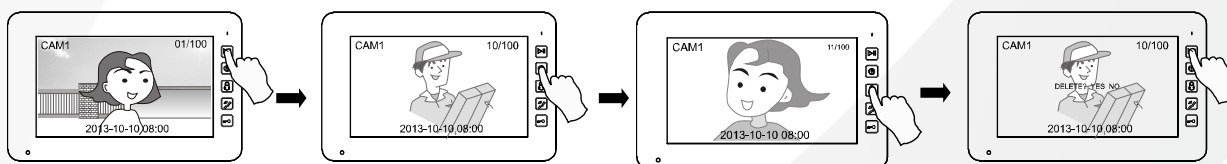
4.6 Просмотр фото и видео



В режиме ожидания нажмите кнопку  для просмотра фото и видео.

Далее используйте кнопки   для перехода на предыдущее/следующее фото или видео.

Для удаления фото или видео используйте кнопку .

PVD-XXM v.7.1

РУКОВОДСТВО ПО ЭКСПЛУАТАЦИИ

ВИДЕОДОМОФОНЫ С ПАМЯТЬЮ



www.polyvision.ru

4.7 Настройки

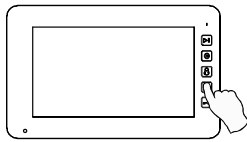

В режиме ожидания нажмите кнопку для входа в меню настроек. В данном меню вы можете настроить параметры изображения, дату и время, запись фото или видео, адреса интеркома, громкость и язык меню.

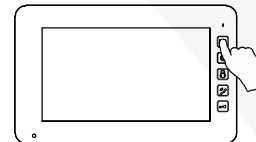

Для выхода из меню настроек нажмите кнопку .

4.7.1 Параметры изображения

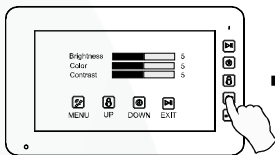

Кнопкой выберите параметр для настройки.

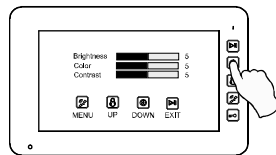

Кнопками отрегулируйте значения параметров.

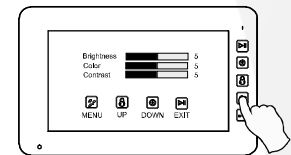
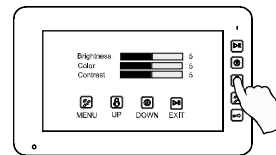

Нажатием кнопки выберите следующий параметр для настройки.

4.7.2 Настройка даты и времени

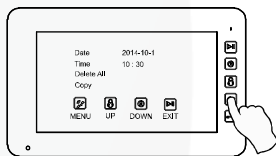

Кнопкой выберите параметр для настройки.

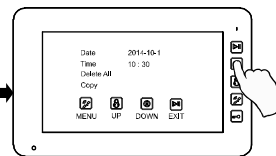

Кнопками отрегулируйте значения параметров.

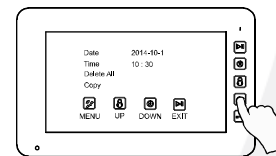
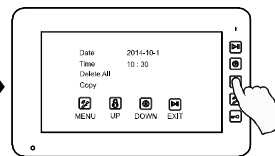

Нажатием кнопки выберите следующий параметр для настройки.

4.7.3 Удаление всех файлов

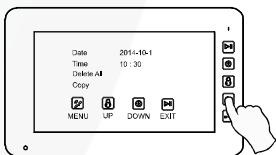

Кнопкой выберите пункт «Удаление».

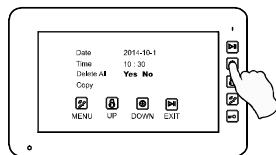

Далее кнопками выберите «да».

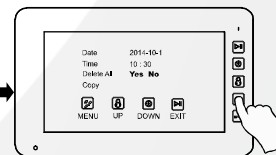
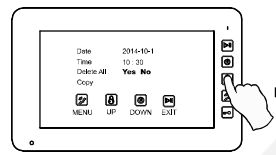

Нажатием кнопки выберите следующий параметр для настройки.

PVD-XXM v.7.1**РУКОВОДСТВО ПО ЭКСПЛУАТАЦИИ****ВИДЕОДОМОФОНЫ С ПАМЯТЬЮ**

www.polyvision.ru

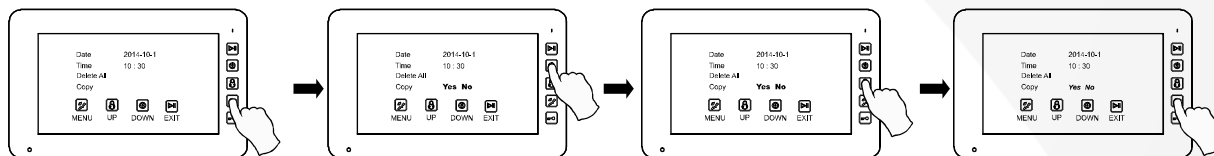
4.7.4 Копирование файлов с внутренней памяти на карту памяти

Кнопкой выберите пункт «Копирование».

Далее кнопками выберите «да».

Нажатием кнопки выберите следующий параметр для настройки.

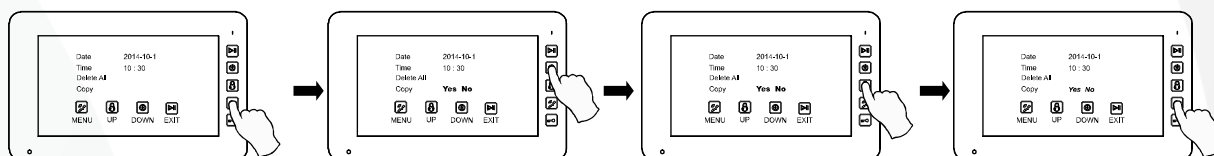
4.7.5 Настройка записи

Кнопкой выберите пункт «Автозапись» или «Режим записи»

Далее кнопками выберите вкл. или выключить автоматическую запись при вызове, а также режим записи: фото или видео.

Нажатием кнопки выберите следующий параметр для настройки.

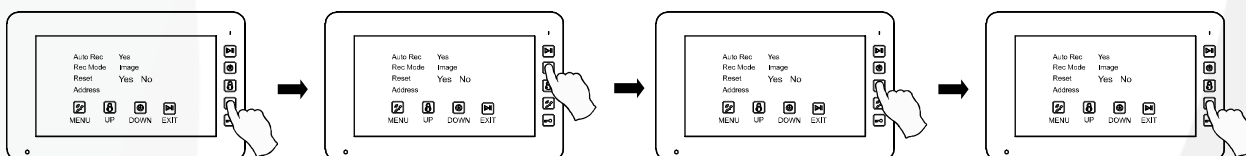
4.7.6 Сброс на заводские настройки

Кнопкой выберите пункт «Перенастройка»

Далее кнопками выберите «да».

Нажатием кнопки выберите следующий параметр для настройки.

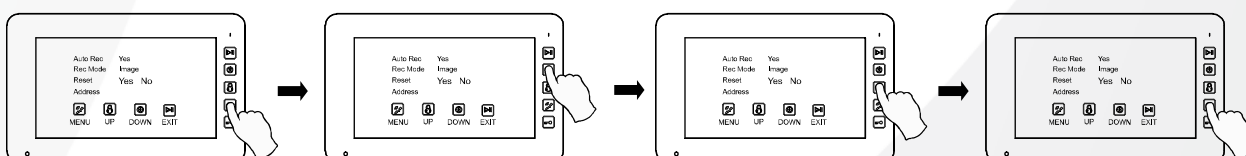
4.7.7 Настройка адресов для интеркома и переадресации вызова

Кнопкой выберите пункт «Адрес»

Далее кнопками выставите адрес устройства. Мастер – главный монитор, к которому подключаются вызывные панели, Доп.1-3 – доп.монитор.

Нажатием кнопки выберите следующий параметр для настройки.

PVD-XXM v.7.1

РУКОВОДСТВО ПО ЭКСПЛУАТАЦИИ

ВИДЕОДОМОФОНЫ С ПАМЯТЬЮ



www.polyvision.ru

4.7.8 Регулировка громкости

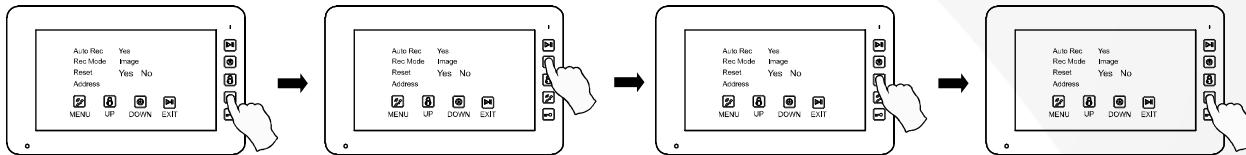

Кнопкой выберите пункт «Музыка»

Кнопками отрегулируйте значение параметра.

Нажатием кнопки выберите следующий параметр для настройки.

4.7.9 Выбор мелодии вызова

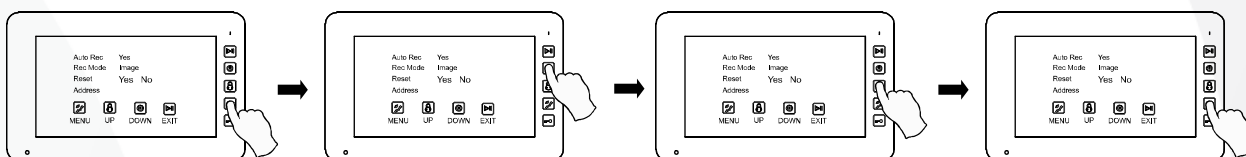

Кнопкой выберите пункт «Музыка»

Кнопками выберите мелодию.

Нажатием кнопки выберите следующий параметр для настройки.

4.7.10 Функция подсказки названия кнопок

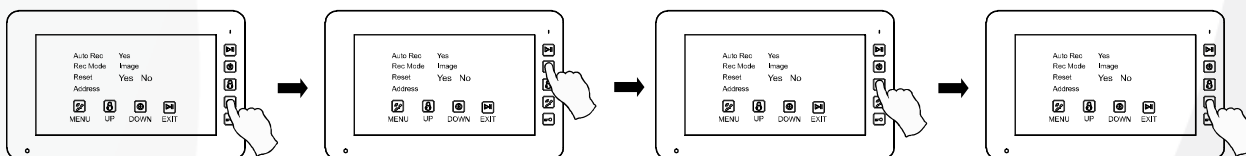

Кнопкой выберите пункт «Ключ.инфо»

Кнопками выберите «Вкл.» для автоматического вывода подсказок названий кнопок с правой стороны экрана.

Нажатием кнопки выберите следующий параметр для настройки.

4.7.11 Выбор языка меню

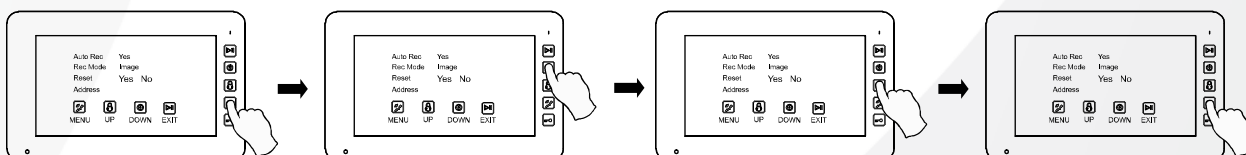

Кнопкой выберите пункт «Язык»





Кнопками выберите язык меню.

Нажатием кнопки выберите следующий параметр для настройки.

PVD-XXM v.7.1**РУКОВОДСТВО ПО ЭКСПЛУАТАЦИИ****ВИДЕОДОМОФОНЫ С ПАМЯТЬЮ**

www.polyvision.ru

4.7.12 Функция «Не беспокоить»

- Кнопкой  выберите пункт меню «Не беспокоить».
- Кнопками  /  активируйте функцию, а также настройте время начала и окончания действия функции.
- Нажатием кнопок  /  осуществляется переход между настраиваемыми параметрами.

