

Руководство по  
эксплуатации  
IP-видеорегистраторов  
BEWARD серии ВКxxx

---

## Оглавление

<b>1. МЕРЫ ПРЕДОСТОРОЖНОСТИ И ПРЕДУПРЕЖДЕНИЯ</b> .....	<b>3</b>
<b>2. ОГРАНИЧЕНИЕ ОТВЕТСТВЕННОСТИ</b> .....	<b>4</b>
<b>3. ОСОБЕННОСТИ ПРОДУКТА</b> .....	<b>5</b>
<b>4. ОБЩИЕ СВЕДЕНИЯ</b> .....	<b>6</b>
4.1 ПЕРЕДНЯЯ ПАНЕЛЬ .....	6
4.1.1 Передняя панель Тип 1 .....	6
4.1.2 Передняя панель Тип 2 .....	7
4.2 ЗАДНЯЯ ПАНЕЛЬ .....	7
4.2.1 Задняя панель Тип 1 .....	7
4.2.2 Задняя панель Тип 2 .....	8
4.2.3 Задняя панель Тип 3 .....	8
4.3 ПУЛЬТ ДУ .....	9
4.4 ПИКТОГРАММЫ .....	10
4.4.1 Экранные .....	10
4.4.2 Функциональные .....	10
<b>5. УСТАНОВКА</b> .....	<b>12</b>
5.1 УСТАНОВКА HDD .....	12
5.2 ТРЕВОЖНЫЕ ВХОДЫ/PTZ/ИНТЕРФЕЙС УПРАВЛЕНИЯ КЛАВИАТУРОЙ .....	12
5.3 ПОДКЛЮЧЕНИЕ ПО РОЕ.....	14
<b>6. БАЗОВЫЕ ОПЕРАЦИИ</b> .....	<b>15</b>
6.1 ВКЛЮЧЕНИЕ И ОТКЛЮЧЕНИЕ.....	15
6.1.1 Включение .....	15
6.1.2 Отключение .....	15
6.1.3 Перезагрузка .....	15
6.3.1 Меню добавления .....	18
6.3.2 Добавление автоматически .....	19
6.3.3 Добавление поиском .....	19
6.3.4 Добавление устройства вручную .....	19
6.3.5 Редактирование подключения .....	20
6.3.6 Настройка подключенного устройства .....	20
6.3.7 Удаление устройства .....	24
6.4.1 Настройка тревоги .....	25
6.4.2 Ошибки .....	27
6.4.3 Интеллектуальный анализ .....	28
6.5 ВХОД/ВЫХОД ИЗ СИСТЕМЫ .....	30
6.6.1 Онлайн просмотр .....	31
6.6.2 Выпадающее меню (ПКМ) .....	32
6.6.3 Панель задач .....	34
6.7 ПОИСК .....	36
6.7.1 Поиск записей.....	36
6.7.3 Поиск по детекции периметра .....	38
<b>7. ЛОКАЛЬНЫЕ НАСТРОЙКИ</b> .....	<b>40</b>
7.1 ГЛАВНОЕ МЕНЮ .....	40
7.2 МЕНЮ “КОНФИГУРАЦИЯ” .....	41
7.2.1 Сетевой канал .....	41
7.2.2 Канал .....	42
7.2.3 Настройки записи .....	43
7.2.4 PTZ настройки .....	45
7.2.5 Тревога .....	45
7.4.1 DDNS .....	46
7.4.2 Email .....	47
7.4.4 Облачное хранилище .....	48
7.4.5 PUSH .....	48
7.5 СИСТЕМНЫЕ НАСТРОЙКИ.....	48

7.5.1	Базовые настройки .....	48
7.5.2	Видео выход .....	50
7.5.3	Управление хранилищем .....	51
7.5.4	Неисправности .....	52
7.5.5	Состояние системы .....	53
7.5.6	Обслуживание .....	53
7.5.7	Учетные записи .....	55
7.5.8	Сеть .....	56
7.5.9	RS232 .....	58
<b>8</b>	<b>WEB-ИНТЕРФЕЙС .....</b>	<b>59</b>
8.1	WEB ОПЕРАЦИИ .....	59
8.1.1	Сетевое соединение .....	59
8.1.2	Вход/Выход в WEB интерфейс видеорегистратора .....	59
8.1.4	Мониторинг в реальном времени .....	60
8.1.5	PTZ управление .....	61
8.1.6	Конфигурация .....	62
8.1.7	Поиск архивных записей .....	62
8.1.8	Настройки тревоги .....	63
8.1.9	Об устройстве .....	63
<b>9</b>	<b>ПРИЛОЖЕНИЯ.....</b>	<b>64</b>
9.1	ДЕЙСТВИЯ ПРИ ТРЕВОГЕ .....	64
9.1.1	Тревожные выходы .....	64
9.1.2	Запись по тревоге .....	64
9.1.3	Снимок .....	64
9.1.4	Активация PTZ .....	65
9.1.5	Автопереключение .....	65
9.1.6	Зуммер .....	65
9.1.7	Отправка на Email .....	66
9.1.8	Push сообщения .....	66
9.1.9	Отправка кадров на облачное хранилище .....	67

## 1. Меры предосторожности и предупреждения

### Электробезопасность

Все работы по установке и эксплуатации должны соответствовать электротехническим правилам и нормам безопасности предусмотренными по месту эксплуатации.

### Транспортировка

Избегайте высоких нагрузок на устройство, сильной вибрации или попадания воды при транспортировке, хранении и монтаже.

### Установка

- Располагать регистратор горизонтально. Обращаться осторожно.
- При установке регистратора не применять силу.
- Не размещайте предметы на крышке видеорегистратора

### Квалифицированные инженеры

Все обследования и ремонт должны выполняться квалифицированными сервисными инженерами.

Мы не несем ответственности за любые проблемы, вызванные неавторизованными изменениями в конструкции регистратора или попытками ремонта.

### Место эксплуатации

Видеорегистратор должен быть установлен в прохладном, сухом месте, вдали от прямых солнечных лучей и легковоспламеняющихся или взрывоопасных веществ и т.д.

### Аксессуары

Убедитесь, что вы использовали все доступные в комплекте аксессуары.

Перед установкой проверьте наличие всех компонентов из комплекта поставки.

При поломке или нехватке компонента свяжитесь с вашим региональным дилером или магазином, в котором вы приобрели видеорегистратор.

## 2. Ограничение ответственности

ООО «НПП «Бевард» не гарантирует, что аппаратные средства будут работать должным образом во всех средах и приложениях и не дает гарантий и представлений, подразумеваемых или выраженных относительно качества, рабочих характеристик, или работоспособности при использовании для специфических целей. ООО «НПП «Бевард» приложило все усилия, чтобы сделать эту Инструкцию по Эксплуатации наиболее точной и полной; ООО «НПП «Бевард» отказывается от ответственности за любые опечатки или пропуски, которые, возможно, произошли.

Информация в любой части Инструкции по эксплуатации изменяется и дополняется ООО «НПП «Бевард» без предварительного уведомления. ООО «НПП «Бевард» не берет на себя никакой ответственности за любые погрешности, которые могут содержаться в этой Инструкции. ООО «НПП «Бевард» не берет на себя ответственности и не дает гарантий в выпуске обновлений или сохранения неизменной какой-либо информации в настоящей Инструкции, и оставляет за собой право вносить изменения в эту Инструкцию по эксплуатации и/или в изделия, описанные в Инструкции, в любое время без уведомления. Если Вы обнаружите информацию в этом Руководстве, которая является неправильной, вводящей в заблуждение или неполной, мы с удовольствием ознакомимся с Вашими комментариями и предложениям

### 3. Особенности продукта

#### **Контроль в режиме реального времени**

Поддержка аналогового, VGA или HDMI выходов одновременно.

#### **Функция сжатия**

Используется стандарт видеокompрессии H.264 и аудиокompрессии G.711. Высокое качество изображение при не высокой скорости потока приводит к уменьшению занимаемого места.

#### **Функция записи**

Поддержка постоянной записи, записи по тревоге и по детекции движения.

#### **Функция воспроизведения видео**

Поиск архивных видео по различным параметрам, возможность воспроизведения архива как на локальном мониторе, так и по сети. Поддерживается одновременное воспроизведение нескольких видео, ускоренное/замедленное воспроизведение, а также покадровое воспроизведение.

#### **Сетевые функции**

Поддержка TCP/IP, UDP, RTP/RTSP, DHCP, PPPOE, DDNS, NTP, P2P и т.д. Поддержка мониторинга по сети в реальном времени, воспроизведения видео; встроенный WEB-сервер, к которому вы можете получить доступ с помощью браузера.

#### **Интеллектуальный анализ**

Поддержка Одно- или Двухканального интеллектуального видео анализа, такого как Детекция лиц и Анализ периметра.

## 4. Общие сведения

### 4.1 Передняя панель

В линейке регистраторов серии ВКxxx представлены следующие модели:

Модель	Передняя панель
ВК0104-Р4	Тип 2
ВК0108-Р8	
ВК0104S-Р4	
ВК0104S	-
ВК0108S	
ВК1216	
ВК1216-Р8	Тип 1

#### 4.1.1 Передняя панель Тип 1

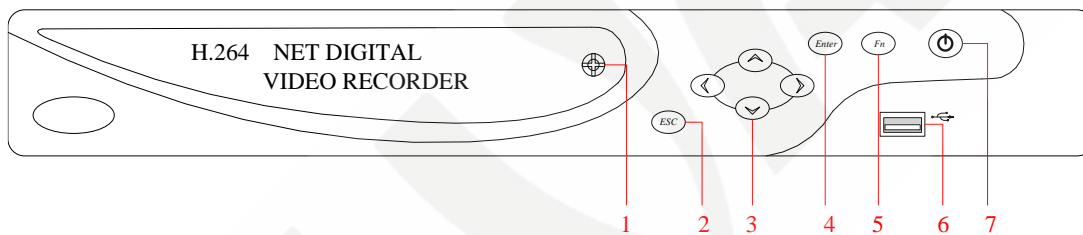

No	Название	Функция
1	ИК	Приемник сигнала с пульта ДУ
2	Esc	Выход в предыдущее меню или отмена текущего действия
3	Кнопки навигации	1. Управление PTZ устройством; 2. Вверх и Вниз: Увеличение/уменьшение числа; Вспомогательная функция, такая как PTZ меню 3. Влево/Вправо: Управление панелью воспроизведения при просмотре архива
4	Enter	1. Подтвердить текущее действие 2. Переход в меню
5	Fn	1. Переход в однооконный режим, а также запуск вспомогательных функций: PTZ управление и настройка цветности. 2. Одновременное нажатие на данную кнопку вместе с кнопкой навигации завершит настройки с динамической областью наблюдения. 3. В текстовом режиме зажмите на 1.5 секунды для удаления предыдущего символа. 4. В режиме воспроизведения позволяет перейти в полноэкранный режим
6	USB	Разъем для подключения USB-устройств
7	Power	Зажмите данную кнопку на 3 секунды для включения/отключения NVR

**4.1.2 Передняя панель Тип 2**

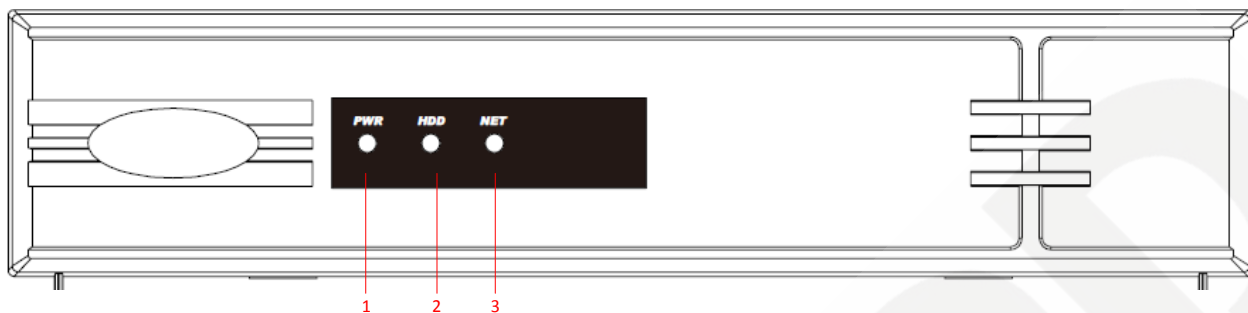

No	Название	Функционал
1	PWR	Индикатор питания
2	HDD	Индикатор активности жесткого диска
3	NET	Индикатор активности сети

**4.2 Задняя панель**

Модель	Передняя панель
ВК0104-P4	Тип 2
ВК0108-P8	
ВК0104S-P4	
ВК0104S	Тип 3
ВК0108S	
ВК1216	Тип 1
ВК1216-P8	

**4.2.1 Задняя панель Тип 1**

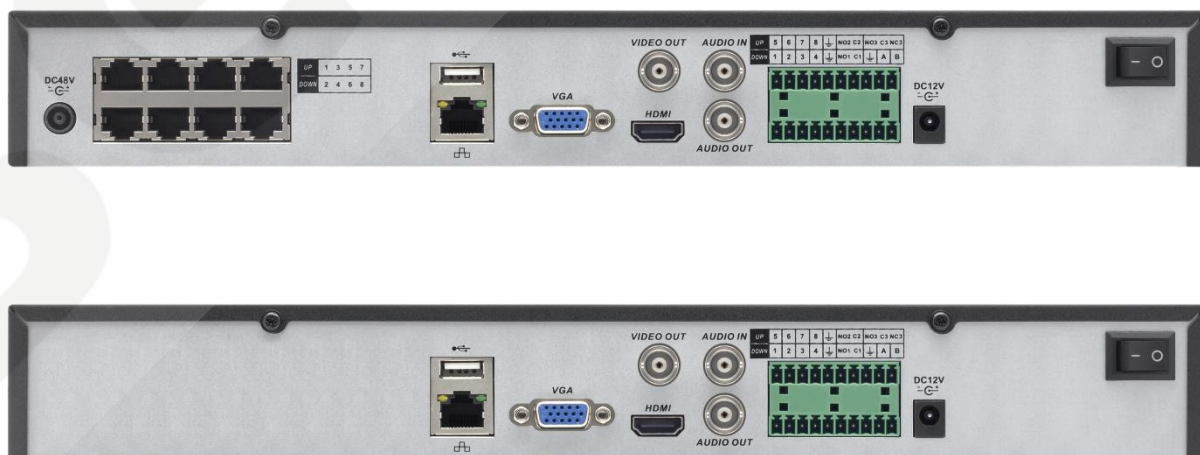



## 4.2.2 Задняя панель Тип 2

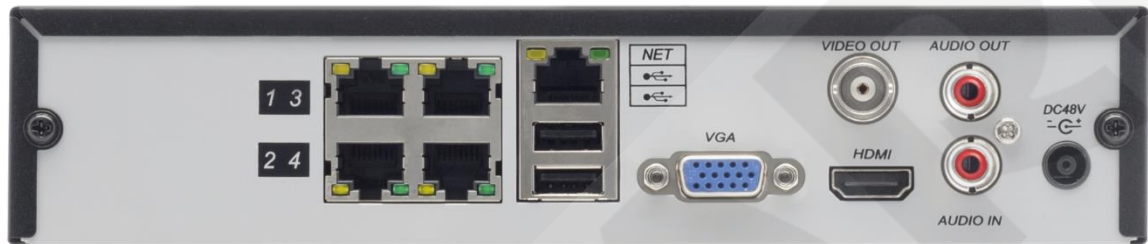
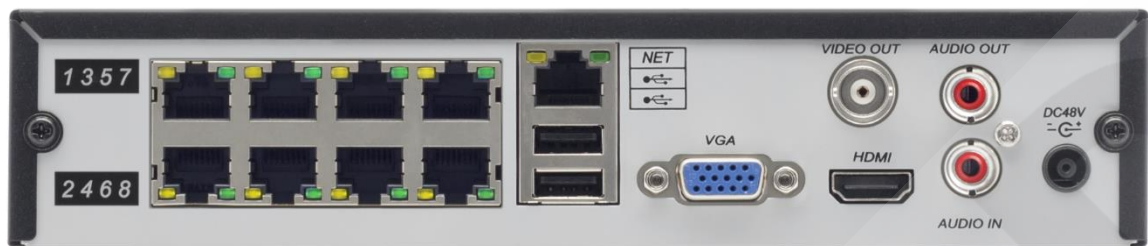

## 4.2.3 Задняя панель Тип 3







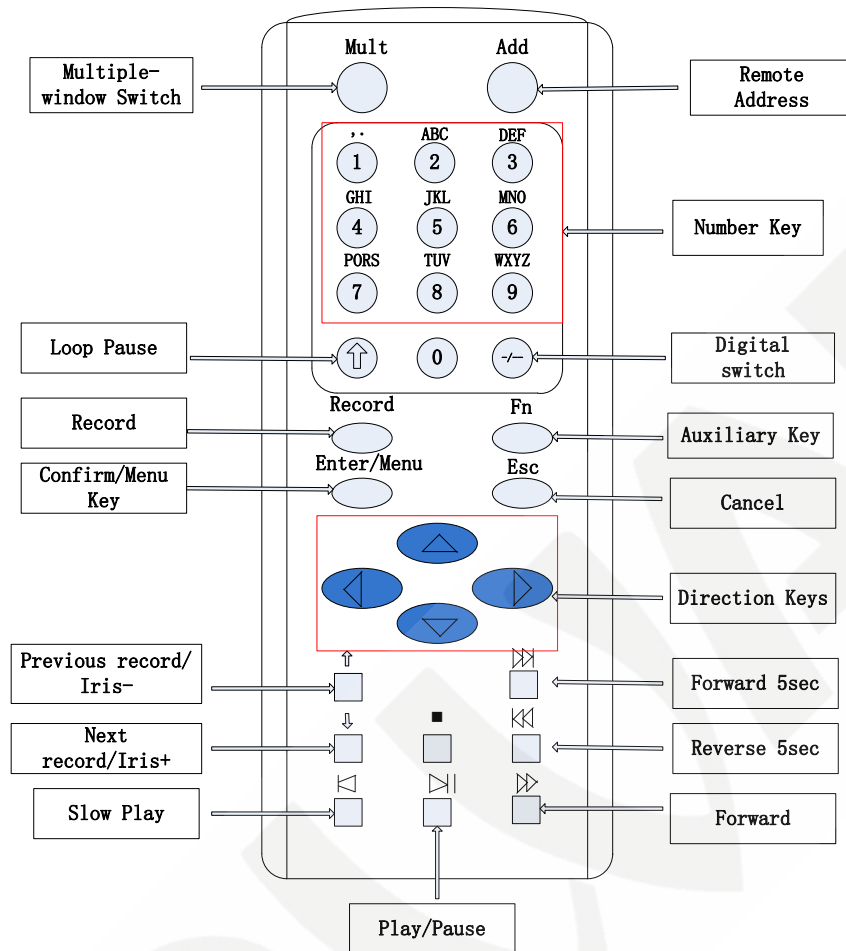



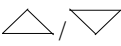

### 4.3 Пульт ДУ

Пульт дистанционного управления выглядит следующим образом:







Название	Обозначение	Функция
Переключатель мульти-окна	Mult	Переключение между мульти-окном и однооконным режимом.
Удаленный адрес	Add	Ввод адреса устройства
Числовые кнопки	0~9	1.ввод чисел 2.ввод англ. букв 3.переключение каналов
Числовой переключатель	-/--	Переключение между однозначными и двузначными числами
Запись	Запись	1. Начать или закончить запись вручную. 2. В PTZ интерфейсе, с помощью этой кнопки можно перейти в меню предустановок.
Вспомогательная кнопка	Fn	1. Режим одного окна: нажатие на эту кнопку включает вспомогательные функции: PTZ-управление и цветность изображения; 2. В текстовом режиме: нажатие на кнопку позволяет удалить символ перед кареткой, зажмите эту кнопку на 1.5сек. чтобы удалить все символы; 3. В режиме воспроизведения: переключение на полный экран;
Кнопка подтверждения	Enter/Menu	1. Подтвердить текущую операцию; 2. Перейти к кнопке ОК; 3. Переход в меню.
ESC	ESC	Переход в предыдущее меню или отмена текущей операции.







Направляющие кнопки		1. Вспомогательная функция в PTZ меню; 2. В режиме онлайн просмотра: переключение между мультитекраным и однокраным режимом; 3. Увеличение или уменьшение цифр при вводе; 4. Выбор предыдущего/следующего канала.
		1. Переключение каналов в режиме онлайн просмотра; 2. Вспомогательная функция в PTZ меню.
Предыдущая запись/Диафр.-		1. В режиме просмотра архива: переход к пред. видео; 2. В режиме PTZ: Дифрагма-.
Следующая запись/Диафр.+		1. В режиме просмотра архива: переход к след. видео; 2. В режиме PTZ: Дифрагма+.
Вперед на 5сек.		В режиме просмотра архива: вперед на 5секунд.
Назад на 5сек.		В режиме просмотра архива: назад на 5секунд.
Замедленное воспроизведение		Замедленное воспроизведение
Ускоренное воспроизведение		Ускоренное воспроизведение
Стоп		Остановка воспроизведения в режиме архива
Воспр./Пауза		1. Переход в меню поиска; 2. В PTZ управлении: ZOOM+; 3. При просмотре архива - пауза; 4. При просмотре архива в режиме паузы - продолжить.

## 4.4 Пиктограммы

### 4.4.1 Экранные

-  : Выполняется запись.
-  : Связь с каналом потеряна.
-  : Сработка детектора движения.
-  : Канал находится в состоянии мониторинга и заблокирован.
-  : Регулировка аудио выхода.

### 4.4.2 Функциональные

-  : Не выбрано.
-  : Выбрано.
-  : Выпадающий список
-  : Подтверждение действия.
-  : Отмена настроек.
-  : Выбрать параметры.

- Save** : Сохранить параметры.
- Default** : Восстановить заводские установки.
- App.** : Применить текущие настройки.
- Copy** : Копировать текущие настройки на остальные каналы.
- Set** : Войти в интерфейс конфигурации.
- Process** : Выбор и конфигурирование действий при видео детекции или тревоге.

## 5. Установка

### 5.1 Установка HDD

Удалите металлическую крышку, открутив по два винта на боковых стенках крышки с каждой стороны.

Разместите жесткие диски на плоской поверхности и затяните винты.

Подключите к HDD кабели питания и данных.

Поставьте металлическую крышку обратно и затяните винты.

Внимание!

HDD будет отформатирован автоматически во время загрузки, что может привести к потере данных.

Общая продолжительность сохраняемых видеозаписей определяется возможностями HDD и параметрами заданными в регистраторе.

### 5.2 Тревожные входы/PTZ/Интерфейс управления клавиатурой

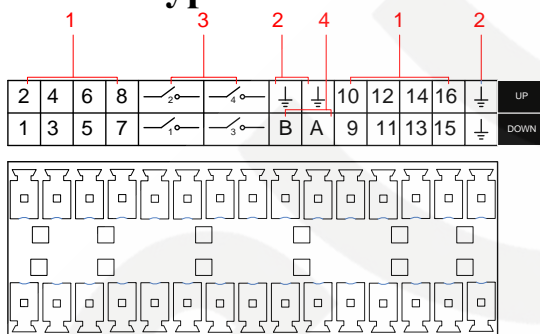

No	Название	Инструкция
1	Тревожный вход	Подключите плюсовой провод (+) тревожного входа устройства к порту тревожного входа (1~16)
2	GND	Подключите минусовой провод (-) тревожного входа к земле
3	Тревожный выход	Подключение тревожного устройства
4	RS-485	RS485 коммуникационный порт. Используется для управления устройствами такими как PTZ.



- Различные модели поддерживают разное количество тревожных входов. Для более детальной информации сверьтесь со спецификацией.
- Расположение тревожных портов может незначительно отличаться.

**Примеры подключений тревожных входов**

Тревожный вход реализован замыканием/размыканием контактов. Если нужно использовать управление напряжением, то используйте схему ниже:

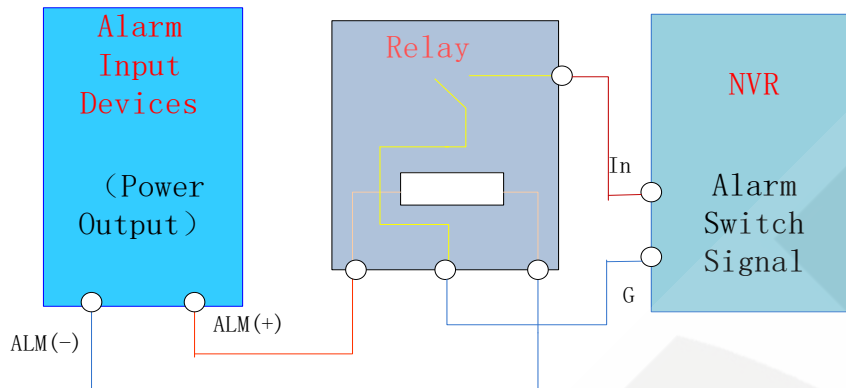
**Примеры подключений тревожных выходов**

Когда тревожный выход подключен к нагрузке DC и AC – смотрите схему ниже:

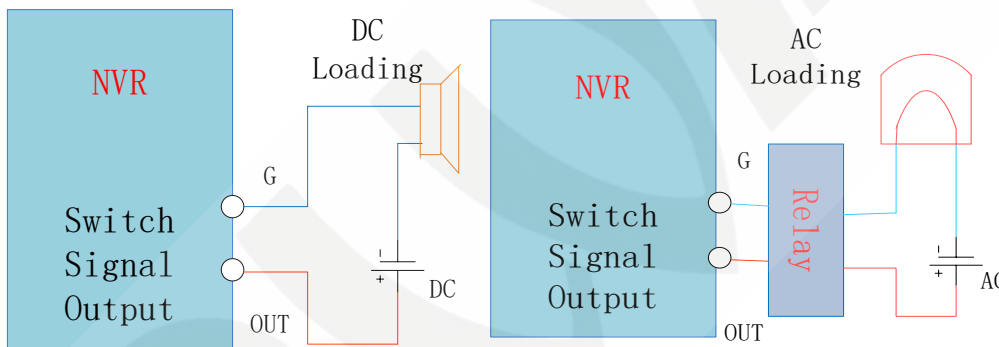

Подробнее смотри пункт “Тревога”

**Подключение P/T/Z**

Провода А, В PTZ декодера подключаются к А и В портам интерфейса RS-485 регистратора. При большом количестве подключаемых PTZ для уменьшения искажения сигнала - на удаленные А, В линии следует параллельно подключать резисторы 120 Ом.

## 5.3 Подключение по PoE

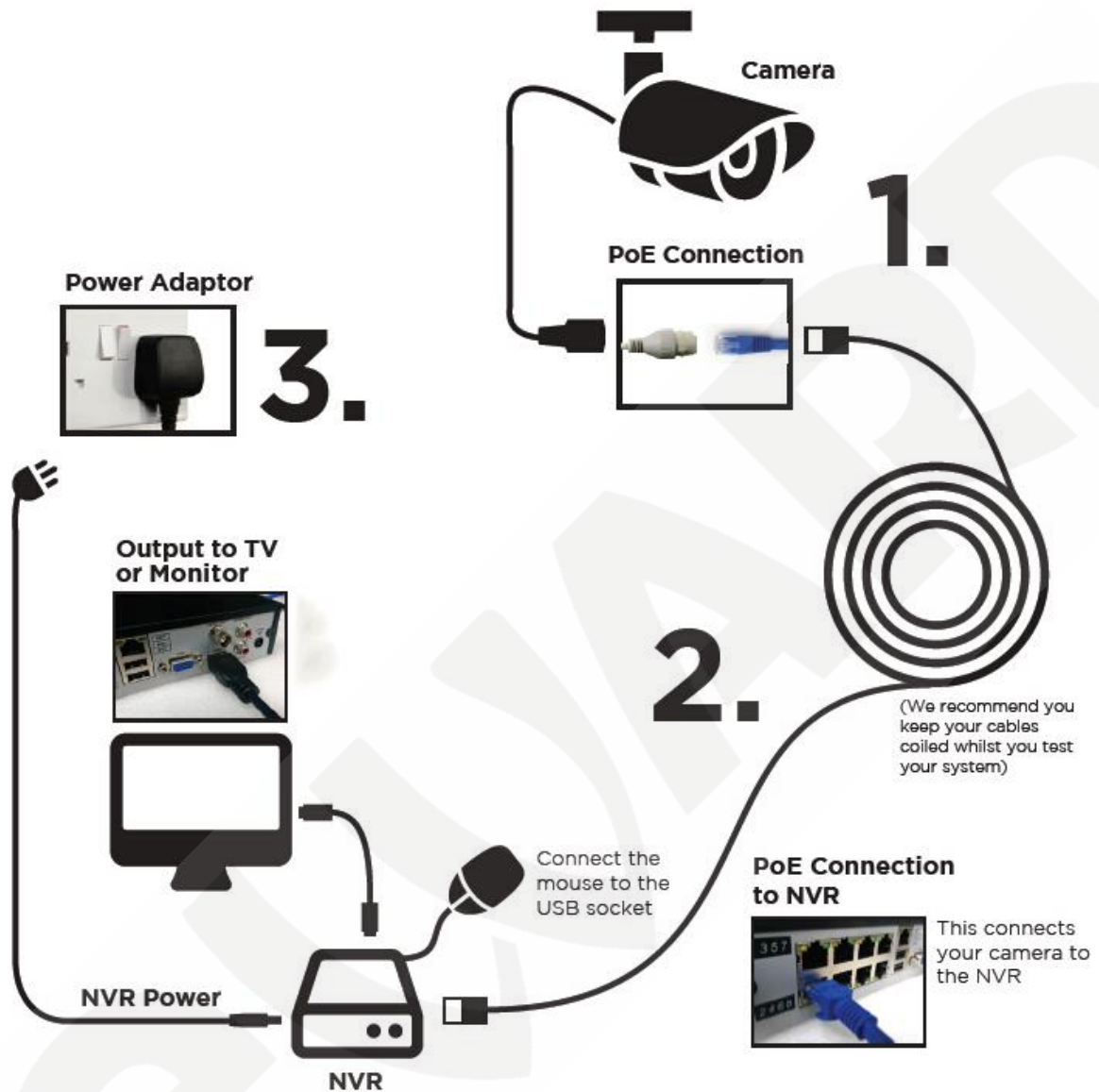

- При использовании IP-видеорегистраторов с напряжением питания 48В применяйте меры электробезопасности.
- IP-камеры должны поддерживать PoE IEEE802.3af.
- Длина кабеля при подключении по PoE не должна превышать 100 метров.
- Для подключения камеры по PoE необходимо, чтобы у камеры был статический IP-адрес с той же подсетью, что указана в пункте LAN2 меню "Сеть" регистратора. Т.е. если у регистратора имеется адрес LAN2 = 192.168.2.88 (установлен по умолчанию), то камера должна иметь адрес 192.168.2.xxx

## 6. Базовые операции

### 6.1 Включение и отключение

#### 6.1.1 Включение

Установите IP-видеорегистратор как указано в инструкции выше и подключите питание. После этого должны загореться LED индикаторы и видеорегистратор начнет загрузку автоматически.

После этого IP-видеорегистратор будет автоматически регистрировать все подключенные к нему устройства (камеры, мониторы и т.д.), этот процесс занимает около 30 секунд. По завершению – видеорегистратор перейдет в режим мульти-экранного онлайн отображения.

При отсутствии подключенного жесткого диска появится следующее предупреждение:

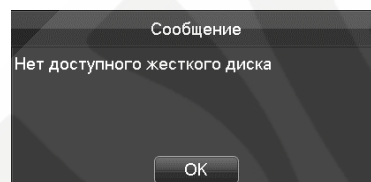

 Примечание: Пожалуйста, не используйте блоки питания, отличающиеся от идущих в комплекте.

#### 6.1.2 Отключение

Кликните правой кнопкой мыши -[Главное Меню]-[Отключение]

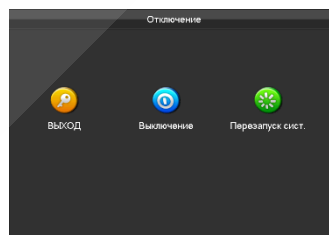

 Примечание: Отключение/подключение жесткого диска осуществляется только после отключения IP-видеорегистратора.

#### 6.1.3 Перезагрузка

Кликните правой кнопкой мыши - [Главное меню]-[Отключение]-[Перезапуск системы]



## 6.2 Мастер запуска

Быстрое конфигурирование, включая P2P аккаунт и пароль, конфигурацию сети, выбор интеллектуального режима.

### Вспомогательная информация

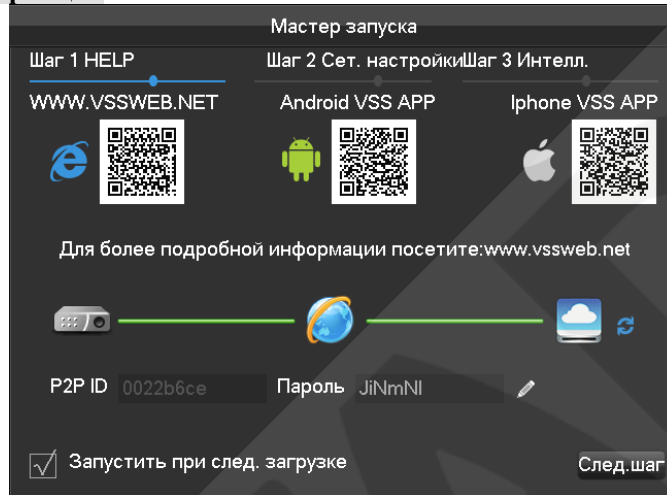

[QR-код] Слева направо: Адрес доступа к Веб приложению, Адрес Android-приложения, Адрес iPhone-приложения.

[Статус сетевого соединения] Текущий статус сети.

[P2P] Настройки P2P аккаунта и пароля.

### Сетевые настройки

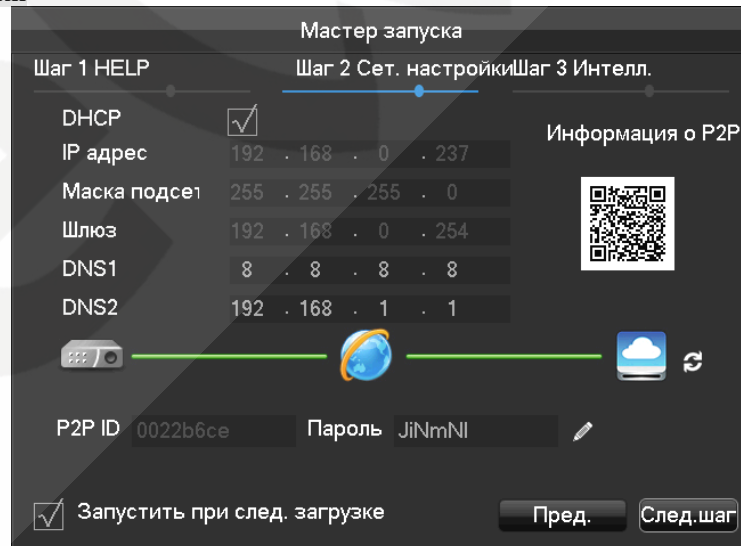

[DHCP] Включение/отключение DHCP.

[IP адрес] Введите номер или нажмите кнопки вверх/вниз (▲▼) для изменения IP-адреса, [Маски подсети] и [Шлюза].

[Первичный DNS сервер] Адрес DNS сервера.

[Альтернативный DNS сервер] Адрес альтернативного DNS сервера.

[QR код] Код для P2P аккаунта приложения мобильного устройства.

#### Выбор интеллектуального режима

Мастер запуска





Шаг 1 HELP    Шаг 2 Сет. настройки    Шаг 3 Интелл.

Интеллект.тип    1   2   3   4   5   6   7   8   9   10   11   12   13   14   15   16

Нет                   

Лицо                  

Периметр            

P2P ID 0022b6ce    Пароль JiNmNI

Запустить при след. загрузке    Пред.    Сохранить    Выход

## 6.3 Добавление устройств

### 6.3.1 Меню добавления.

В меню добавления камер [Управление сетевыми каналами (NET channel Management)] можно перейти тремя способами:



1. На экране онлайн просмотра кликнуть на [+], который появляется если навести на центр пустого канала
2. На экране онлайн просмотра кликнуть кнопку  внизу экрана
3. [Главное меню] - [Конфигурация] - [Управление сетевыми каналами]





Страница управления сетевыми каналами выглядит следующим образом:



ID	Доб/Удал	Статус	IP/Домен	Порт	Web порт	Прот.	Ред.	настроить
01	×	⊗	192.168.0.209	80	80	ONVIF	↗	↗
02	×	⊗	192.168.13.80	80	80	ONVIF	↗	↗
01	+	--	192.168.0.241	8000	80	Тип 1		
02	+	--	192.168.0.24	5000	80	Тип 3		
03	+	--	192.168.0.26	5000	80	Тип 3		
04	+	--	192.168.0.44	5000	80	Тип 3		
05	+	--	192.168.0.94	5000	80	Тип 3		
06	+	--	192.168.0.106	5000	80	Тип 3		
07	+	--	192.168.0.130	5000	80	Тип 3		
08	+	--	192.168.0.141	5000	80	Тип 3		
09	+	--	192.168.0.153	5000	80	Тип 3		
10	+	--	192.168.0.165	5000	80	Тип 3		
11	+	--	192.168.0.166	5000	80	Тип 3		
12	+	--	192.168.0.167	5000	80	Тип 3		
13	+	--	192.168.0.181	5000	80	Тип 3		
14	+	--	192.168.0.214	5000	80	Тип 3		
15	+	--	192.168.0.215	5000	80	Тип 3		
16	+	--	192.168.0.219	5000	80	Тип 3		

[Флажки] одно нажатие чтобы выбрать канал, два нажатия чтобы отменить выбор, нажатие на флаговое окно в заголовке позволяет выбрать все, двойное нажатие – снять выбор со всех ячеек.

[Добавить/Удалить] нажмите , чтобы удалить текущее подключение, нажмите , чтобы добавить новое оборудование.

[Статус] Показывает текущий статус соединения :  - соединение в порядке,  - ID или Пароль не верны,  - оборудование оффлайн,  - заблокировано.

[IP адрес/Название домена] Отображает IP адрес оборудования и название домена.

[Порт] Отображает номер порта

[Веб порт] Отображает номер веб порта.

[Редакт.] Редактирование настроек подключения камеры

[Настроить] Настройка подключенной камеры

В данных IP-видеорегистраторах добавить камеру можно тремя способами: автоматически, поиском и вручную.

### 6.3.2 Добавление автоматически

Для автоматического добавления не требуется выполнять настройки.

[Главное меню] - [Конфигурация]- [Сет. Каналы] - [Вкл. UPNP]

 *Примечание: Устройство должно поддерживать UPNP и должно находиться в одной сети с IP-видеорегистратором.*

### 6.3.3 Добавление поиском

Выполняется поиск всех доступных IP-камер, затем выбираются необходимые для добавления. Для этого выполните следующее:

Войдите в меню [Сет. Каналы].

Нажмите [Фильтр] для выбора необходимого протокола.

Нажмите [Поиск].

Нажмите [+] для добавления устройства или Правым кликом [Добавить] чтобы выбрать канал на который вы хотите добавить камеру, либо отметьте галочками все необходимые камеры и нажмите [Добавить группу].

### 6.3.4 Добавление устройства вручную

При нажатии кнопки [Вручную] откроется меню настройки канала:

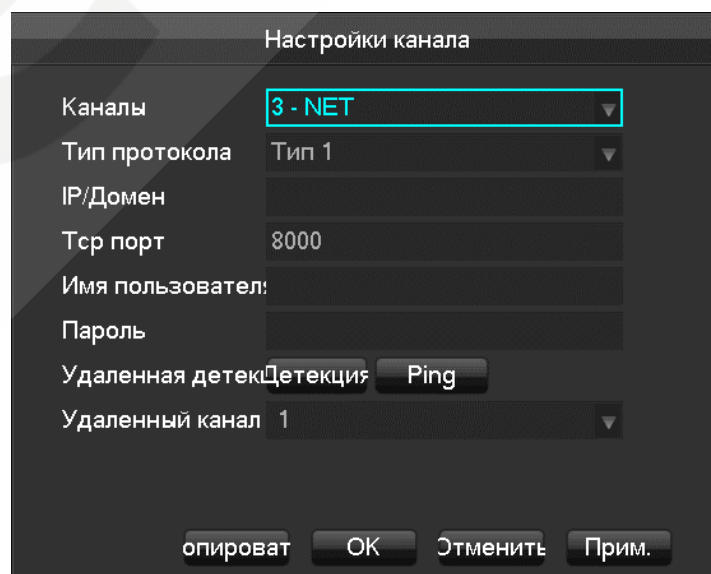

Настройки канала	
Каналы	3 - NET
Тип протокола	Тип 1
IP/Домен	
Тср порт	8000
Имя пользователь:	
Пароль	
Удаленная детекция	Ping
Удаленный канал	1
опироват    ОК    Отменить    Прим.	

[Каналы] Выбор желаемого канала.

[Тип протокола] Выбор протокола поддерживаемого устройством.

[IP/Имя домена] Ввод IP-адреса устройства или доменного имени.

[Порт] Ввод TCP-порта подключаемого устройства.

[Имя пользователя] Имя пользователя на подключаемом устройстве.

[Пароль] Пароль на подключаемом устройстве.

[Удаленная детекция] После завершения настроек выше – нажмите кнопку “Детекция”, чтобы проверить статус соединения.

[Пинг] Проверка установленного соединения.

[Удаленный канал] Если у устройства имеется несколько каналов, вы можете выбрать один из них.

По окончании нажмите “Прим.”.

### 6.3.5 Редактирование подключения

Войдите в меню управления сетевыми каналами.

Нажмите “Редакт.” Для перехода в режим редактирования.

Нажмите “ОК” чтобы закончить редактирование.

### 6.3.6 Настройка подключенного устройства

Меню настройки состоит из следующих вкладок: Базовые настройки, Кодирование, Снимки, Сеть и Детекция.

Войдите в меню управления сетевыми каналами.

Нажмите “Настроить” для перехода на страницу настроек

## Вкладка “Базовые”

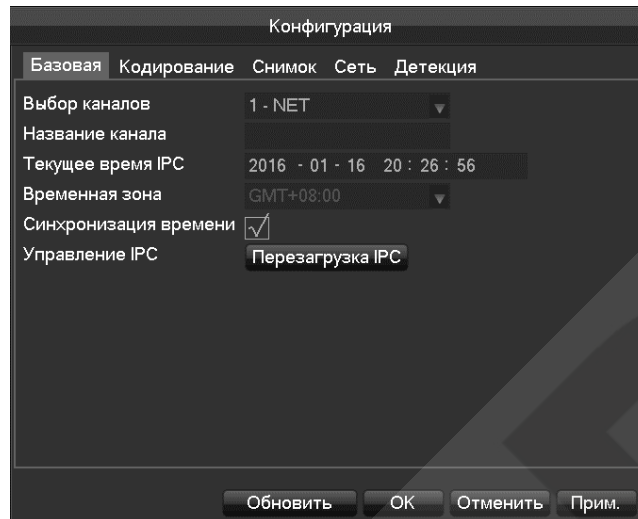

[Выбор канала] Возможность выбора канала.

[Название канала] Позволяет изменить название канала.

[Текущее время IPC] Позволяет задавать время камеры.

[Временная зона] Задание часового пояса.

[Синхронизация] Позволяет синхронизировать IP-камеру с IP-видеорегистратором.

[Управление IPC] Позволяет перезагрузить IP-камеру.

## Вкладка “Кодирование”

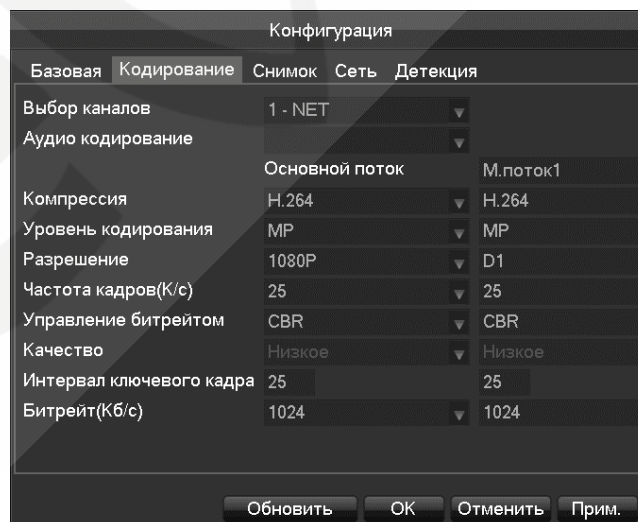

[Выбор канала] Позволяет выбрать необходимый канал.

[Аудио кодирование] Позволяет выбрать аудио кодировку

[Компрессия] H.264

[Разрешение] Выбор разрешения основного потока и суб-потока.

[Частота кадров] позволяет поставить 1~25к/с при PAL и 1~30к/с при NTSC

**[Управление Битрейтом]** Позволяет выбрать между CBR и VBR. При выбранном CBR можно выставить битрейт. При выбранном VBR выставляется качество изображения.

**[Качество изображения]** Выберите качество изображения переменного потока.

**[Интервал ключевого кадра]** Позволяет выбрать интервал ключевого кадра. Максимальное значение 150.

**[Битрейт]** Выберите 1280,1536,1792,2048,3072,4096,5120,6144,7168,8192 или выставите вручную.

#### Снимки

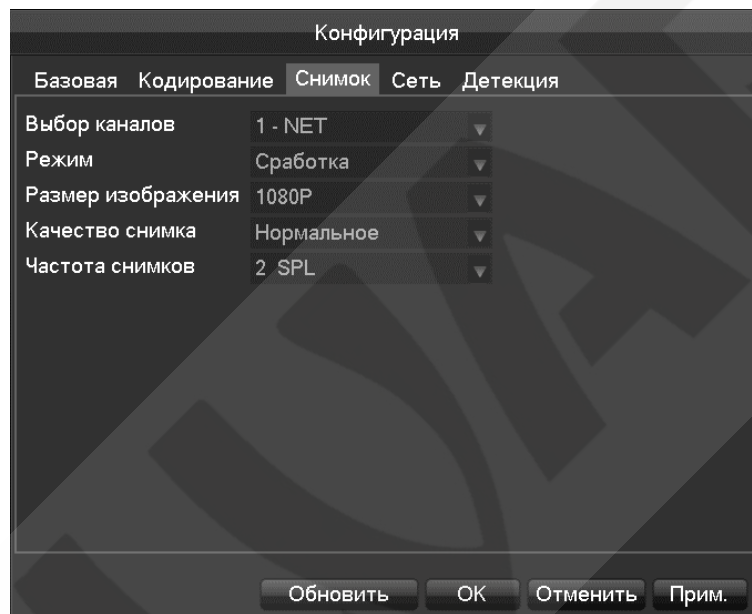

**[Выбор канала]** Выберите канал для настройки.

**[Режим снимка]** выбор режима снимка: по времени и по сработке триггера.

**[Разрешение]** Позволяет задать разрешение снимка.

**[Качество]** Позволяет выбрать качество снимка.

**[Частота снимков]** Позволяет выбирать с какой частотой будут делаться снимки: от 1 снимка в 1 секунду до 1 снимка за 8 секунд.

## Сеть

Параметр	Значение
Выбор каналов	1 - NET
IP адрес	192 . 168 . 0 . 250
Маска подсети	255 . 255 . 255 . 0
Шлюз	192 . 168 . 0 . 254
Первичный DNS сервер	0 . 0 . 0 . 0
Альтернативный DNS сервер	0 . 0 . 0 . 0
MAC/Сер.	

**[Выбор канала]** Выберите канал для настройки.

**[IP адрес], [Маска подсети], [Шлюз]** Задание сетевых параметров устройства.

**[Первичный DNS сервер], [Альтернативный DNS сервер]** Настройка адреса DNS серверов.

**[MAC/Serial]** Отображение MAC адреса устройства.

## Детекция

Параметр	Значение
Выбор каналов	1 - NET
Вкл.	<input type="checkbox"/>
Чувствительность	Выше
Установить область	Настр.

**[Выбор канала]** Выберите канал для настройки.

**[Включить]** Включает тревогу по детекции.

**[Чувствительность]** Уровень чувствительности для детекции движения.

**[Задать область]** Задание области детекции движения.





: Убедитесь что протокол подключаемого устройства поддерживает функцию детекции движения.

### 6.3.7 Удаление устройства

Войдите в меню управления сетевыми каналами.

Нажмите  для удаления оборудования.

Отметьте несколько устройств и нажмите “Удалить группу”, чтобы удалить сразу несколько камер.

## 6.4 Настройка событий

### 6.4.1 Настройка тревоги

События тревоги включают в себя видео детекцию (детектор движения, потеря видео, засветка) и внешнюю тревогу.

Для настройки тревоги следует перейти в [Главное меню]-[Конфигурация]-[Тревога].

Вкладка “Детекция”

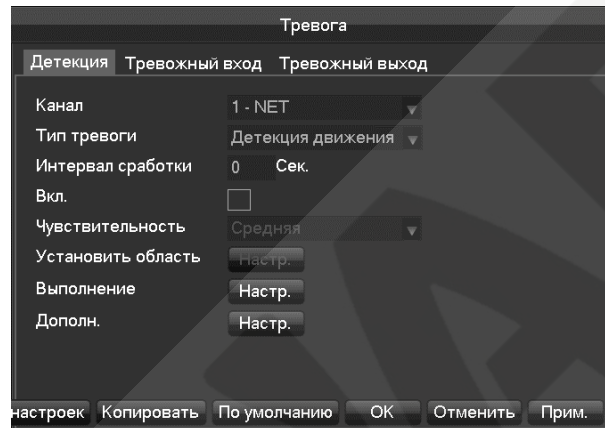

[Канал] Выберите необходимый канал.

[Тип тревоги] возможность выбора: детекция движения, потеря видео и засветка.

[Детекция движения] обнаружение движения на картинке и тревога согласно заданных настроек.

[Потеря видео] обнаружение потери видео и тревога согласно заданных настроек.

[Засветка] обнаружение закрытия/засветки видео и тревога согласно заданных настроек.

[Включить] включение/отключение тревоги

[Чувствительность] выставления уровня чувствительности. Имеется 6 доступных уровней

[Задать область] Задание области для детекции движения.

[Выполнение] Задание времени сработки, связанных действий и методов обработки.

Детекция движения-выполнение

00 03 06 09 12 15 18 21 24

Вос  Уст.

Пон  Уст.

Вто  Уст.

Сре  Уст.

Чет  Уст.

Пят  Уст.

Суб  Уст.

OK Отменить Прим.

План

Период 1 00 : 00 - 24 : 00

Период 2 00 : 00 - 24 : 00

Период 3 00 : 00 - 24 : 00

Период 4 00 : 00 - 24 : 00

Период 5 00 : 00 - 24 : 00

Период 6 00 : 00 - 24 : 00

Выб. все

Вос  Пон  Вто  Сре

Чет  Пят  Суб

OK Отменить Прим.

## Вкладка “Тревожный вход”

Тревога

Детекция Тревожный вход Тревожный выход

канал тревожного входа 1

Вкл.

Тип Нормально-открытый

Выполнение Настр.

Дополн. Настр.

настроек Копировать По умолчанию OK Отменить Прим.

[Канал тревожного входа] : выберите необходимый канал

[Включить] включение/отключение тревоги

[Тип] : Возможность выбора: нормально-открытый или нормально закрытый контакт

[Выполнение] Задание времени сработки, связанных действий и методов обработки

## Вкладка “Тревожный выход”

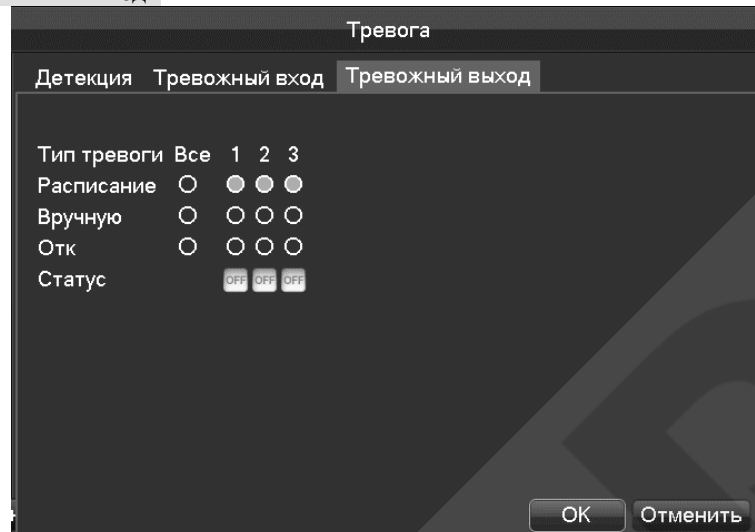

[Расписание] Тревожный выход управляется заданными настройками устройства.

[Вручную] Тревожный выход включен и статус Активный.

[Отк] Тревожный выход выключен и статус Неактивный.

[Статус] Текущий статус тревожного выхода

 *Примечание: У некоторых моделей тревожный выход отсутствует, подробнее читайте спецификацию.*

## 6.4.2 Ошибки

В регистраторе имеется функция для наблюдения за состоянием устройства.

Для настройки этой функции перейдите [Главное меню] - [Конфигурация] - [Ошибки]

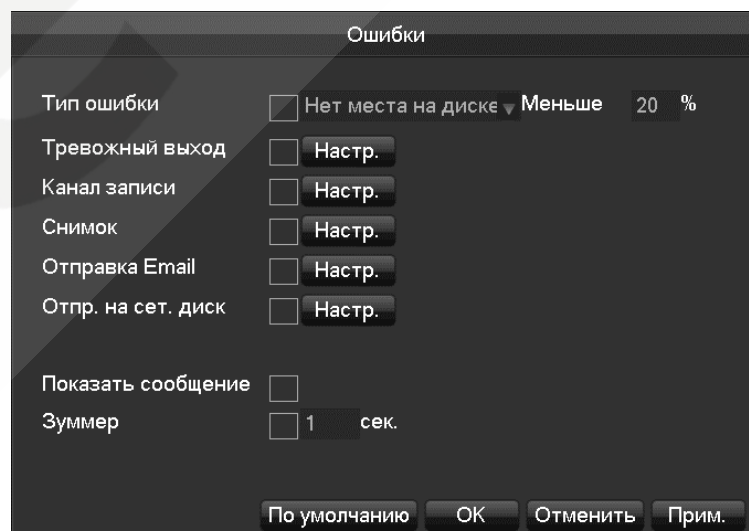

[Типы неисправностей]

[Нет диска] HDD отсутствует или не может быть распознан.

[Мало места на диске] Тревога, если свободного места на диске осталось меньше заданного значения.

[Ошибка сети] Тревога если отключена сеть.

[IP конфликт] Тревога при конфликте IP адресов.

[Ошибка диска] Тревога при обнаружении ошибок чтения или записи.

[Тревожный выход], [связанная запись], [снимок], [Отправка Email], [Показать сообщение], [Отправить на сетевой диск], [Зуммер] – подробнее смотри в приложении

### 6.4.3 Интеллектуальный анализ

#### Выбор интеллектуального режима

Если оборудование поддерживает интеллектуальный анализ перейдите на страницу выбора интеллектуального режима следующим образом: [Главное меню]-[Конфигурация]-[Переключение режима канала], выберите канал и выберите желаемый режим.

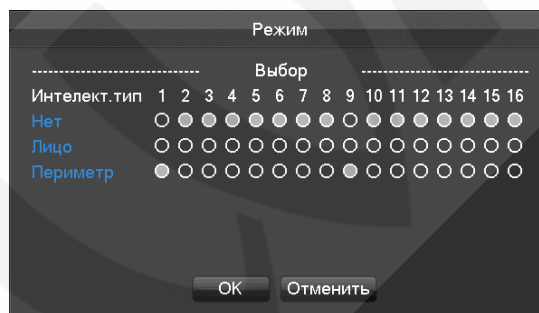

#### Настройка детекции лиц

Для настройки детекции лиц, необходимо перейти в следующее меню: [главное меню]-[Лица]:

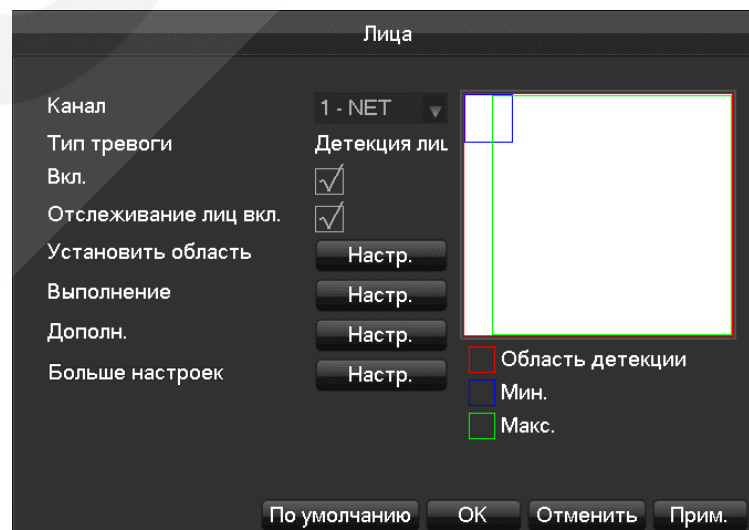

**[Включить]** Включение/отключение детекции лиц.

**[Отслеживание лиц]** Включение/отключение функции отслеживания лиц.

**[Настройки области]** установка максимальной и минимальной области детекции.

**[Минимальная область]** Минимальная область помечена синим цветом, лицо не будет фиксироваться, если оно меньше минимальной области.

**[Максимальная область]** максимальная область отображена зеленым цветом. Лицо не будет фиксироваться, если оно больше максимальной области.

**[Область детекции]** заданная область детекции отображается красным. Корректная настройка данной области снижает количество ложных срабатываний и пропусков.

#### Настройки детекции пересечения периметра

На страницу настроек детекции периметра можно перейти следующим образом: **[главное меню]**-**[настройки периметра]**. Внимание, режим детекции периметра предварительно должен быть выбран в меню выбора интеллектуального анализа

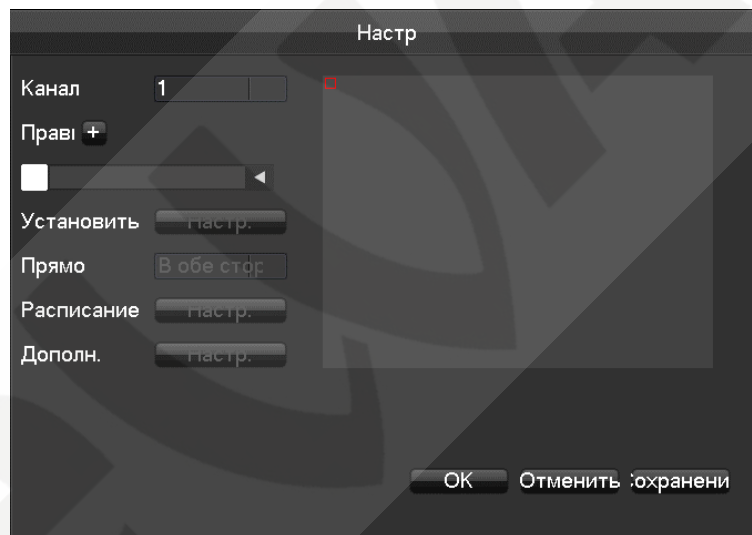

**[Канал]** Выберите необходимый канал.

**[Правило]**

Нажатие на [+] добавит новое правило анализа периметра.

Нажав на цветное окно можно установить цвет линий, как показано на рисунке ниже :

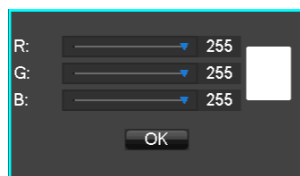

Нажатие на название правила позволяет его изменить.

Вызвав выпадающий список можно выбирать различные правила, а также удалять их.

## 6.5 Вход/Выход из системы

### Вход

При нажатии правой кнопкой мыши появится меню входа. Наберите желаемые имя пользователя и пароль.

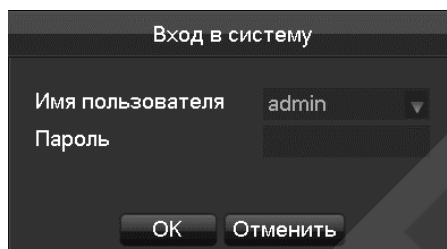

Пользователи по умолчанию:

Тип	Имя	Пароль
Administrator	admin	123456
User	user	123456

 :Если пароль будет введен неверно 3 раза – раздастся звуковой сигнал. Если 5 раз – аккаунт будет заблокирован.

### Выход

1. По прошествии времени ожидания – выход будет выполнен автоматически.
2. Перейдите в [Главное меню]-[Выключение]-[Выйти из системы]

## 6.6 Страница Онлайн просмотра

### 6.6.1 Онлайн просмотр.

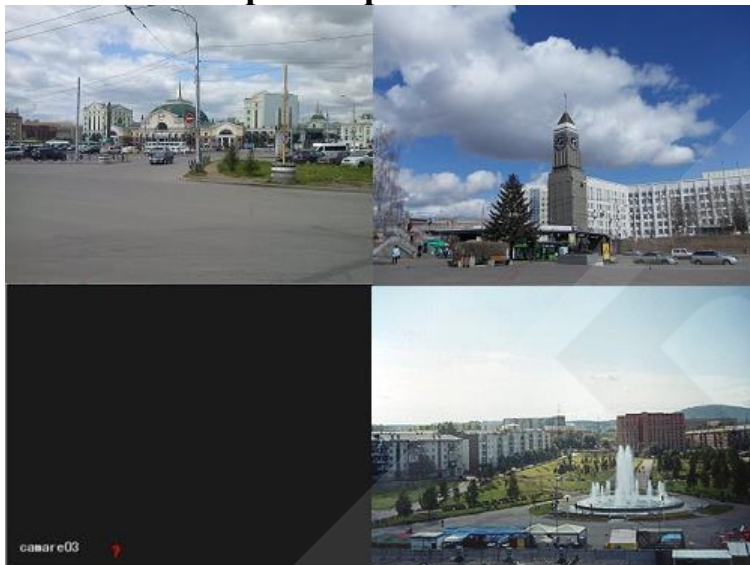

Экраны можно переключать с помощью передней панели регистратора, пульта ДУ и мышки.

При срабатывании тревоги появится сообщение о причинах сработки. Это может быть, как внешняя тревога, потеря видео, засветка, детекция движения, статус сети и конфликт IP-адресов.



#### Быстрые действия

Переключение режима одинарный - мультисканальный	Двойной левый клик на экране, чтоб перейти в полноэкранный режим, еще один двойной клик, чтоб вернуться в мультиэкран
Настроить порядок каналов	Перетащите канал на нужную позицию
Добавить устройство	Нажмите [+] на пустом канале, чтобы перейти в меню добавления камер.



## 6.6.2 Выпадающее меню (ПКМ)

В режиме онлайн-просмотра при нажатии на ПКМ (правая кнопка мыши) выпадает следующее меню:

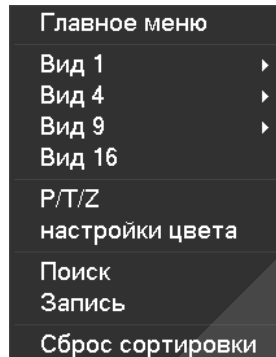

### Деление экрана

Можно выбрать просмотр в одном экране, в 4, в 9 или в 16 экранах.

### PTZ

Для PTZ управления необходимо выбран нужный канал, кликнуть на вкладку P/T/Z выпадающего меню.

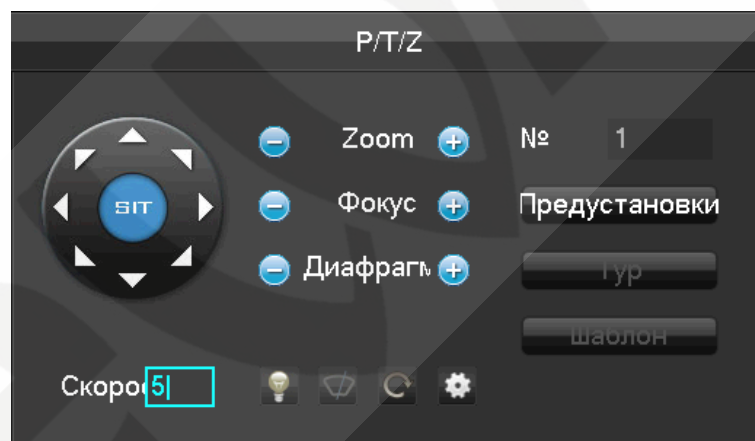

PTZ можно управлять в 8 направлениях. С передней панели можно управлять только вверх/вниз/вправо/влево.



:серые кнопки обозначают, что функция не поддерживается.

### Предустановки

Для настройки предустановок нажмите на выделенный на рисунке ниже значок. В появившемся меню можно [Добавить] предустановку и [Удалить].

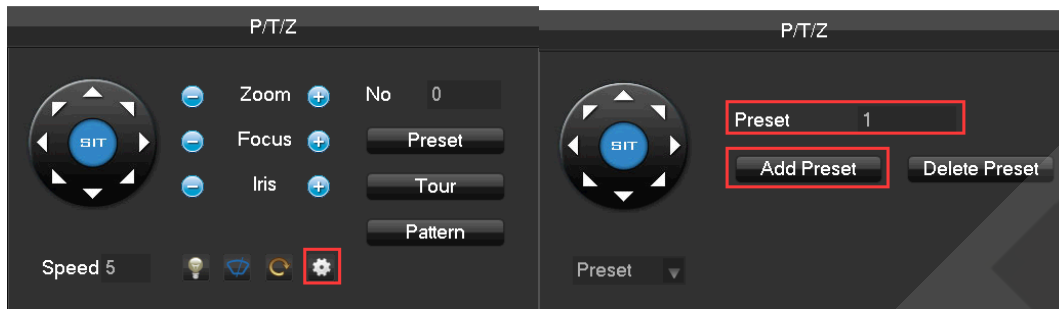

### Тур

Тур включает несколько предустановленных точек. Для настройки тура нажмите на выделенную на рисунке внизу кнопку

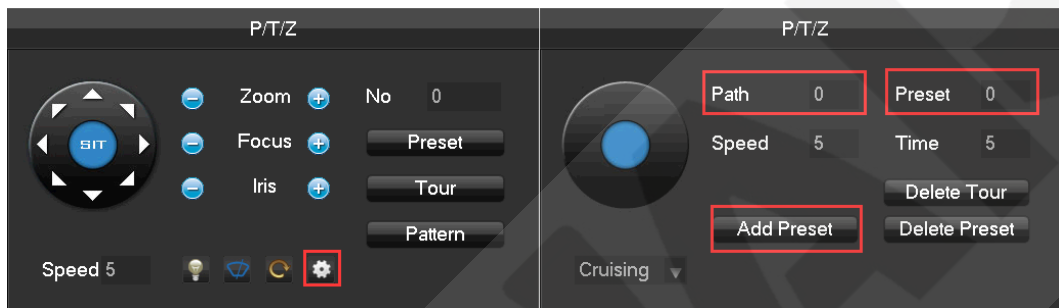

### Шаблон

Шаблон состоит из путей вращения PTZ.

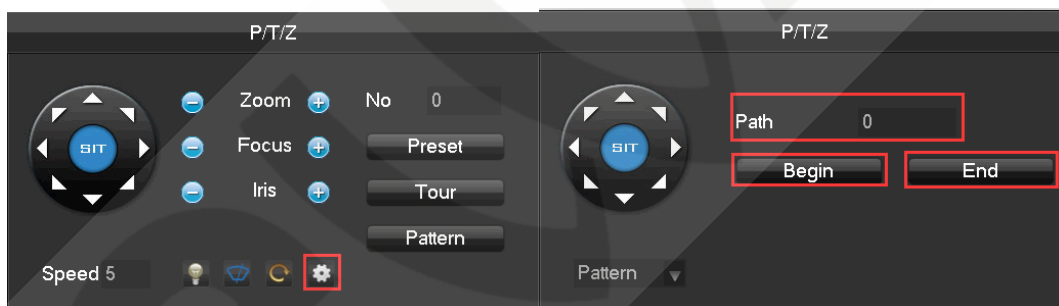

### Настройки цвета

Позволяет настроить оттенок, яркость, контрастность, насыщенность изображения.

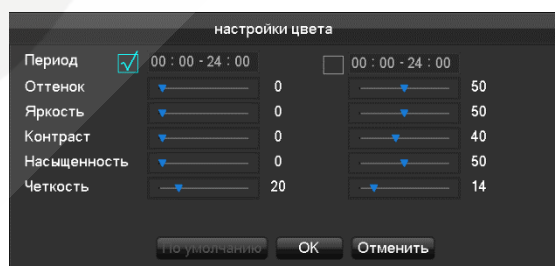

**[Период]** Возможность настроить 2 периода для применения настроек. Периоды настраиваются в соответствии с окружающим освещением в течении дня и ночи. Устройство будет автоматически переключать настройки в заданных периодах.

**[Оттенок]** Настройка цветовых оттенков изображения

**[Яркость]** Изменение яркости отображаемого изображения. В зависимости от освещенности увеличьте или уменьшите яркость.

**[Контраст]** Настройка соотношения черного и белого.

**[Насыщенность]** Чем больше значение, тем более насыщенное изображение.

### 6.6.3 Панель задач

Панель задач выглядит следующим образом:



Функция переключения вида экрана.



Возможно выбрать: 1 экран, 4, 9 и 16.

Открывает меню PTZ управления описанное выше.

Позволяет перейти в меню функции “Поиск”.

Позволяет перейти в интерфейс настройки записи вручную.

Переход в интерфейс управления сетевыми каналами.

Показывает текущий статус тревоги.

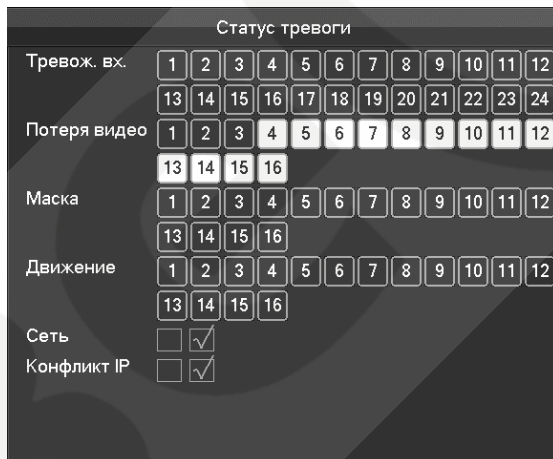

Меню тревожного выхода.

Смотри описание меню Тревога.

Меню переключения инт. режима

Открывает интерфейс переключения применяемого анализа между детекцией лиц и периметра.

Сброс каналов.

Нажмите чтобы выставить порядок каналов по умолчанию.

 Настройка панели задач

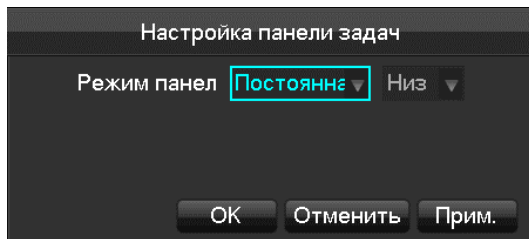

**[Режим панели задач]** Выбор режима отображения панели задач. Доступно: автоматическое расположение, постоянное, сверху или снизу.

## 6.7 Поиск

### 6.7.1 Поиск записей

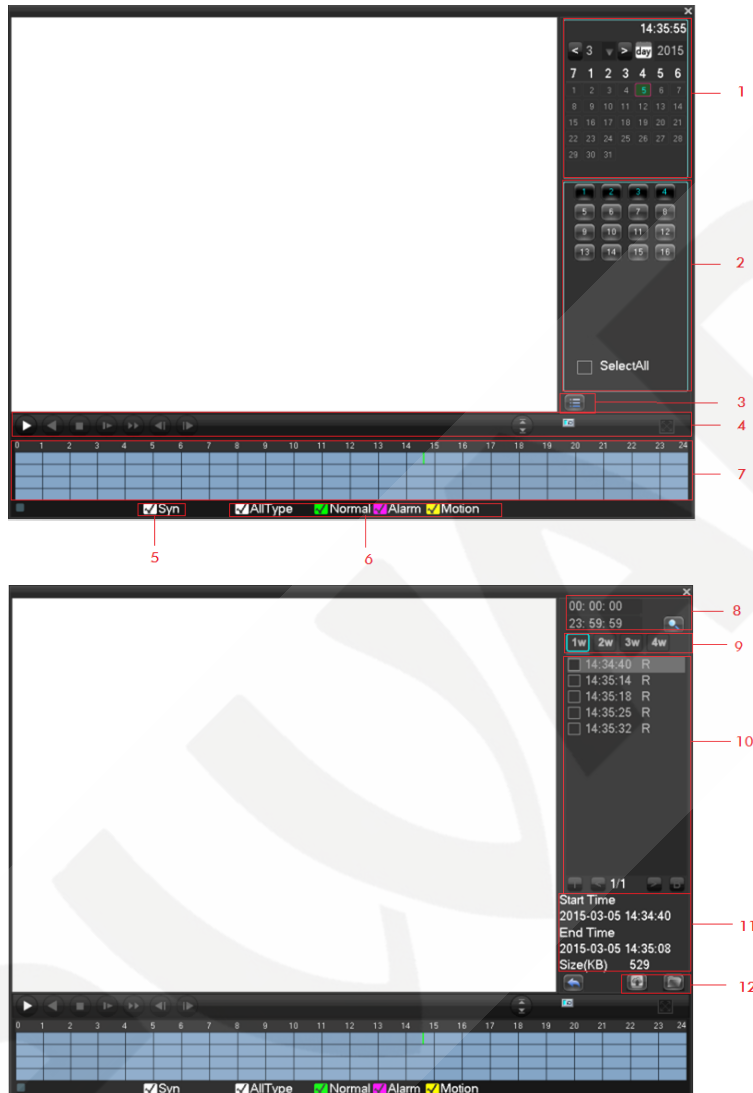

	Тип	Описание
1	Выбор даты	Выбор времени и даты по которым будет происходить поиск
2	Выбор канала	Выбор канала для поиска
3	Список	Отображение списка файлов
4	Управление воспроизведением	Полный экран, цикличное воспроизведение, стоп/старт, пауза, ускоренно/замедленно и предыдущий/следующий кадр.
5	Синхронизация	Синхронизация воспроизведения каждого канала.
6	Режим записи	Выбор режима поиска, включая Все записи, Пост., По тревоге, По детекции.
7	Временная шкала	Показывает статус записи канала в течении одного дня
8	Выбор времени	Поиск записей по начальному времени
9	Номер канала	Выбор номера канала
10	Список записей	Отображается список записей по типам: постоянная, по тревоге, по детекции

11	Детали файла	Отображение времени начала/окончания и размера файла.
12	Резерв. копирование	Выбор канала для копирования файлов

### 6.7.2 Поиск лиц

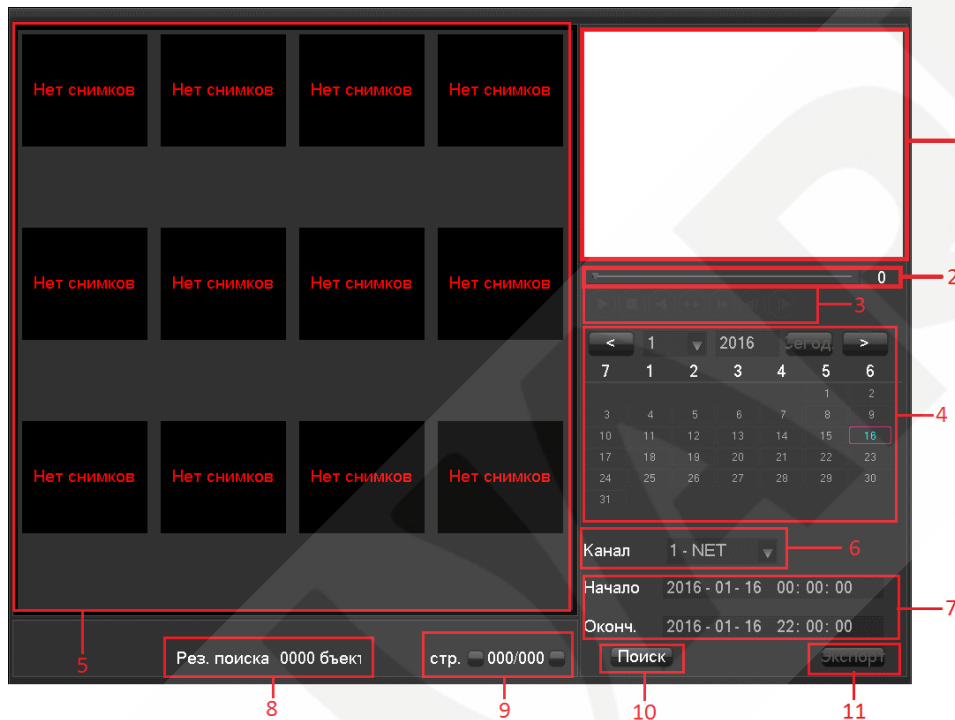

	Тип	Описание
1	Окно просмотра	Воспроизведение видео
2	Временная шкала	Отображение состояния текущего воспроизведения
3	Управление воспроизведением	Стоп/Старт, пауза, ускоренно/замедленно и предыдущий/следующий кадр
4	Календарь	Выбор даты для поиска записей.
5	Список лиц	Показывает доступные изображения лиц
6	Номер канала	Выбор номера канала
7	Выбор времени	Поиск записей по выбранному времени
8	Статистика	Отображает информацию об общем количестве изображений и страниц.
9	Номер страницы	Отображение номера текущей страницы/общего количества страниц.
10	Поиск	Нажмите для поиска
11	Экспорт	Экспорт всех изображений на текущей странице

## 6.7.3 Поиск по детекции периметра

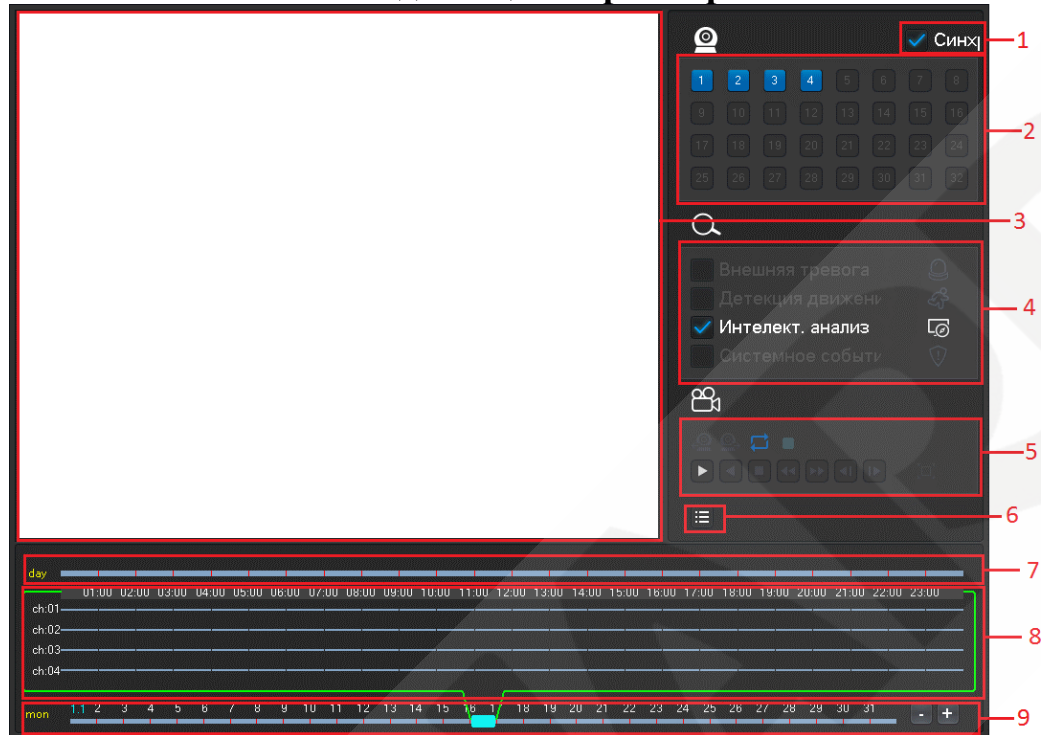

	Тип	Описание
1	Синхронизация	Синхронизация воспроизведения каждого канала.
2	Выбор каналов	Выбор записей желаемого канала
3	Воспроизведение	Воспроизведение видео. Поддерживается до 4-х одновременных показов
4	Тип события	Выберите желаемый тип события
5	Управление воспроизведением	Полный экран, цикличное воспроизведение, стоп/старт, пауза, ускоренно/замедленно и предыдущий/следующий кадр
6	Список	Отображение списка записей.
7	Линия событий	Показывает все события в соответствующее время.
8	Временная шкала	Прокруткой вверх/вниз мышкой можно настроить временной отрезок, нажатием на шкалу запустить видео.
9	Линия дат	Отображение текущей даты на временной шкале.

## 6.8 Резервное копирование записей

Подключите внешнее USB устройство в USB-порт, чтобы выполнить резервное копирование в меню “Резервное копирование записей”.

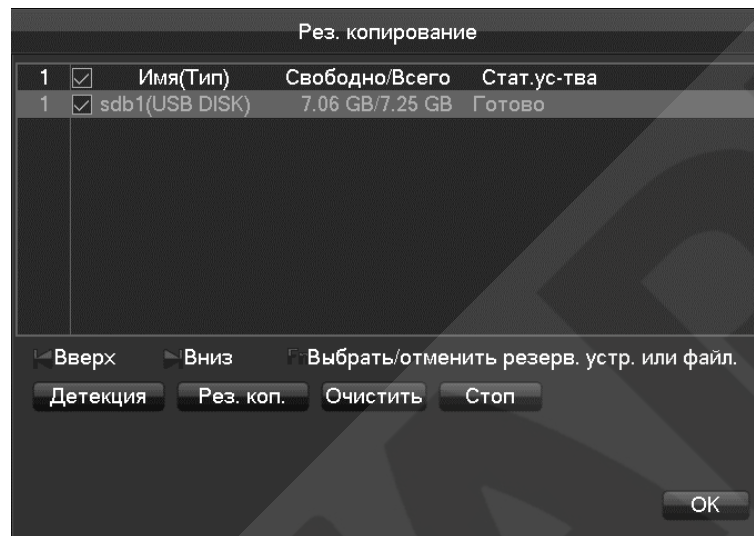

**[Детекция]** Определяет внешнее USB-устройство и отображает информацию о нем.

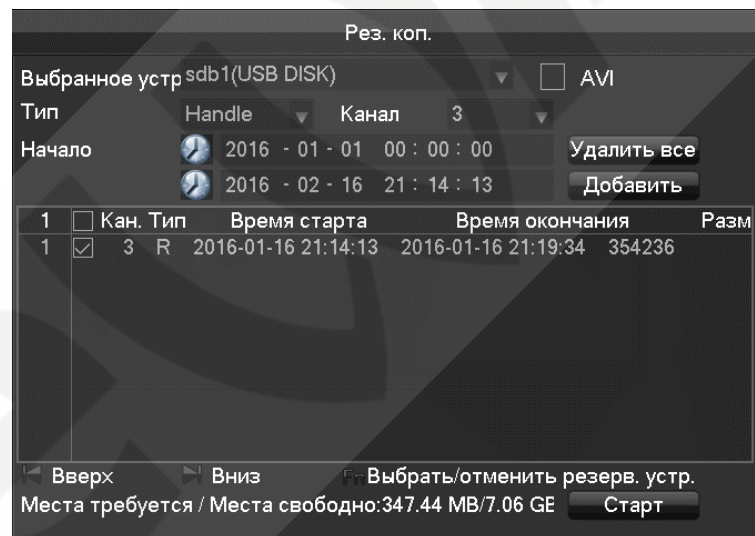

**[Очистить]** удаление данных на USB-устройстве

### Выполнение резервного копирования

Подключите внешнее USB устройство к USB порту, нажмите **[Детекция]** для определения USB устройства системой, нажмите **[Резервирование]** для входа в меню, выберите время начала-окончания записи и нажмите **[Добавить]**, нажмите **[Старт]** для начала копирования.



## 7. Локальные настройки

### 7.1 Главное меню

Главное меню выглядит следующим образом:

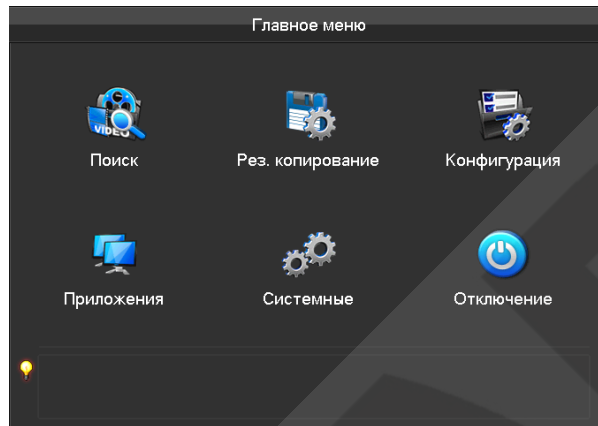

**[Поиск]** Поиск записей по типу, по каналу, по времени и воспроизведение записей.

**[Резервное копирование]** Управление резервным копированием.

**[Конфигурация]** Включает в себя следующие пункты: Сет.каналы, Канал, Расписание, PTZ, Тревога и RS232.

**[Приложения]** Настройка расширенных функций, таких как облачное хранилище, P2P, Email и т.д.

**[Система]** Содержит в себе следующие пункты: Базовые настройки, Дисплей, Хранилище, Неисправности, Статус, Обслуживание, Сеть и т.д.

**[Выключение]** Выход из меню пользователя, отключение IP-видеорегистратора, перезапуск системы

Меню детекции периметра выглядит следующим образом:

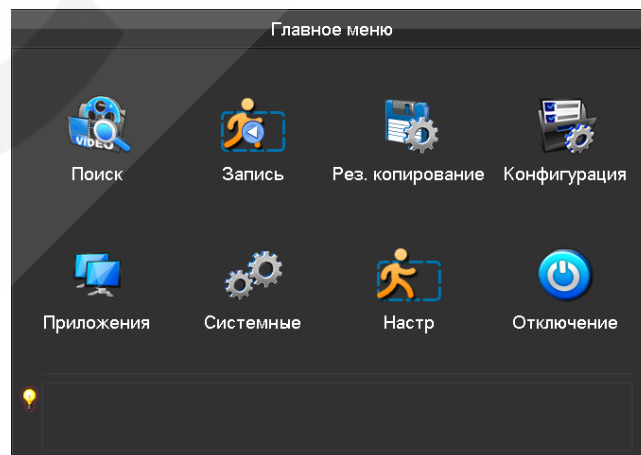

**[Запись по периметру]** Воспроизведение записи по событию, включая внешнюю тревогу, ДД, интеллектуальную сработку.

**[Настройки периметра]** Правила детекции периметра и связанные с данной тревогой настройки.

Меню детекции лиц выглядит следующим образом:

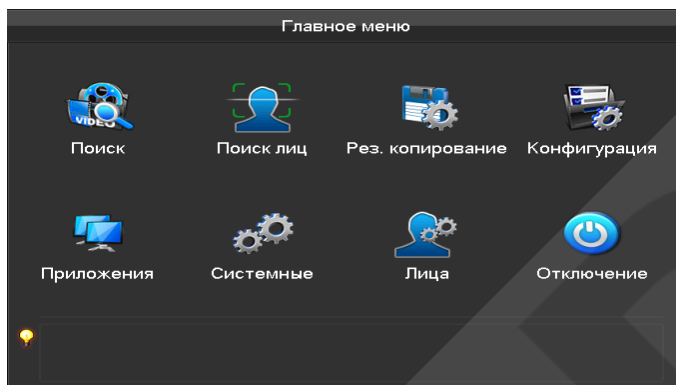

**[Поиск лиц]** Поиск изображений лиц и связанных с ним видео на HDD.

**[Лица]** Настройка алгоритмов детекции лиц.

## 7.2 Меню “Конфигурация”

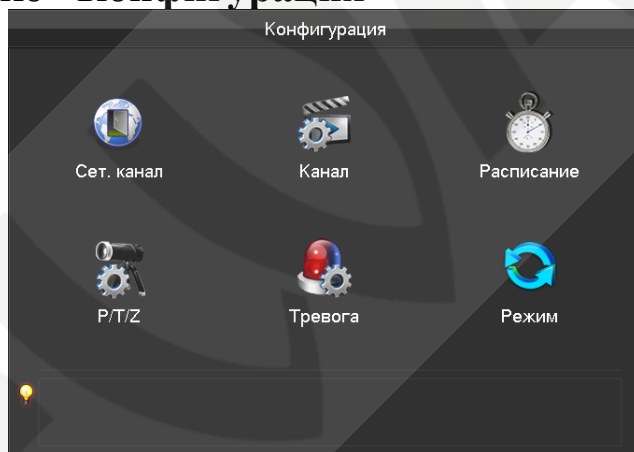

### 7.2.1 Сетевой канал

Данный пункт был рассмотрен выше в описании добавления устройств

## 7.2.2 Канал

## Вкладка “Базовые”

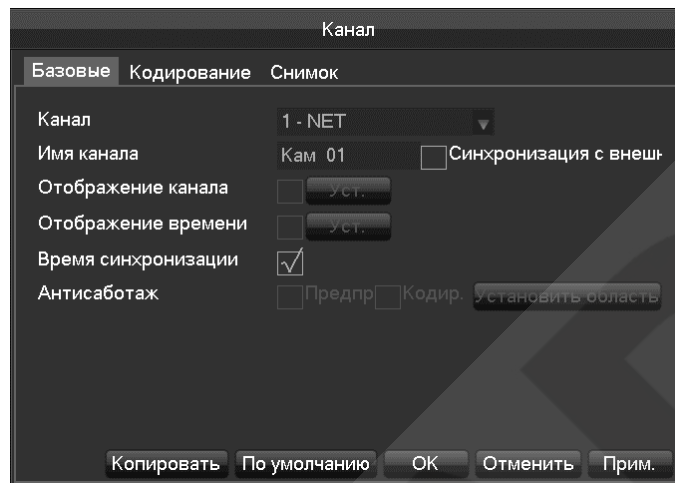

**[Выбор канала]** Выбор канала для настройки.

**[Название канала]** Позволяет изменить название канала.

**[Отображение канала]** Позволяет настроить отображение названия канала на картинке

**[Отображение времени]** Позволяет настроить отображение времени на картинке

**[Синхронизация]** Позволяет синхронизировать время между сетевым каналом и устройством

**[Антисаботаж]** Позволяет установить специальные зоны, которые нуждаются в особом контроле в режиме записи и онлайн просмотре.

## Вкладка “кодирование”

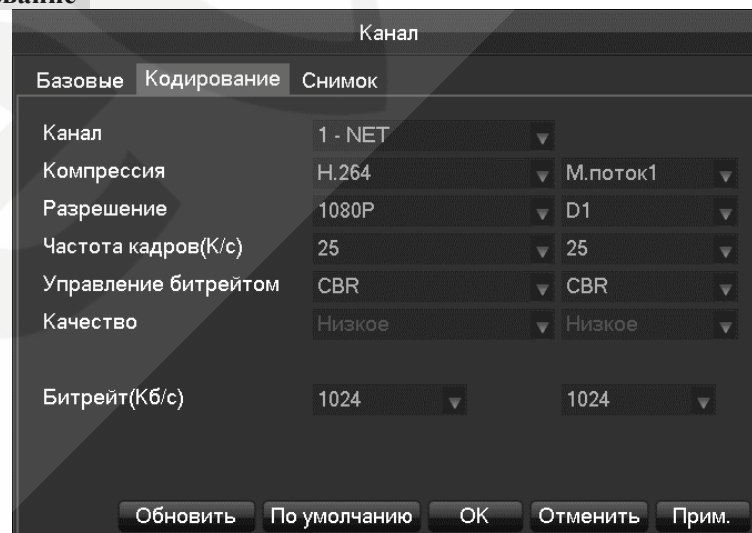

**[Канал]** Выбор желаемого канала.

**[Сжатие]** H.264 – выбор режима кодирования

**[Разрешение]** Задание разрешения для основного и дополнительного потоков.

**[Частота кадров]** PAL: 1к/с-25к/с; NTSC: 1к/с-30к/с.

**[Битрейт]** Позволяет выбрать между CBR и VBR. При выбранном CBR можно выставить битрейт. При выбранном VBR выставляется качество изображения

#### Вкладка “Снимок”

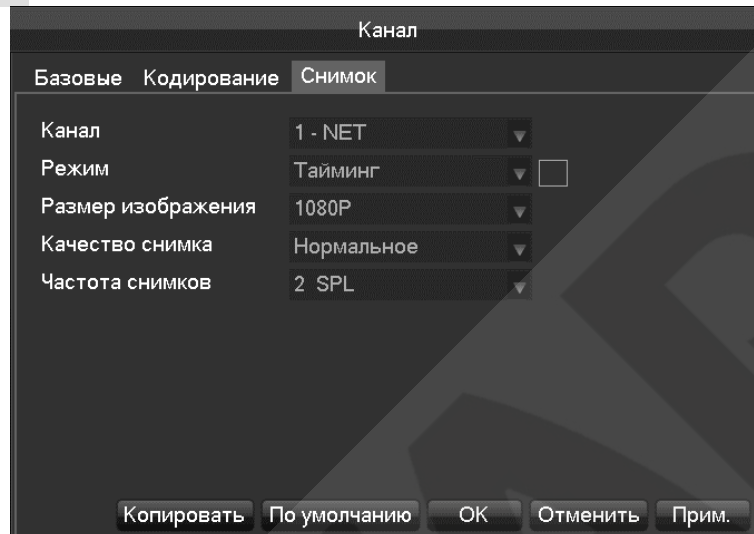

**[Выбор канала]** Выберите канал для настройки.

**[Режим снимка]** выбор режима снимка: по времени и по сработке триггера.

**[Разрешение]** Позволяет задать разрешение снимка.

**[Качество]** Позволяет выбрать качество снимка.

**[Частота снимков]** Позволяет выбирать с какой частотой будут делаться снимки: от 1 кадра в сек до 1 кадра в 8 секунд.

### 7.2.3 Настройки записи

#### Базовые

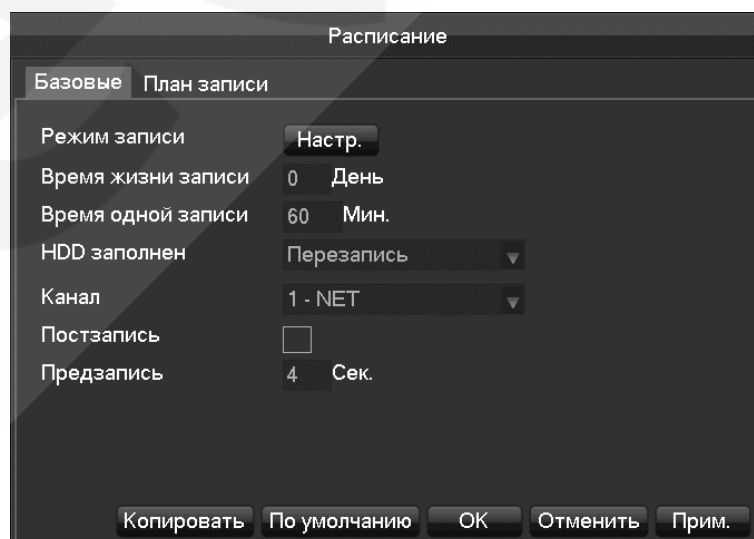

**[Режим записи]** Записывать автоматически, вручную или не записывать.

**[Время жизни данных]** Задается от 0 до 365 дней.

**[Время одной записи]** Задается от 5 до 120 минут.

**[HDD заполнен]** Поведение при заполнении жесткого диска: Перезапись или остановка записи.

**[Канал]** Выбор необходимого канала.

**[Предзапись]** Задается от 0 до 30 секунд.

#### Расписание записи

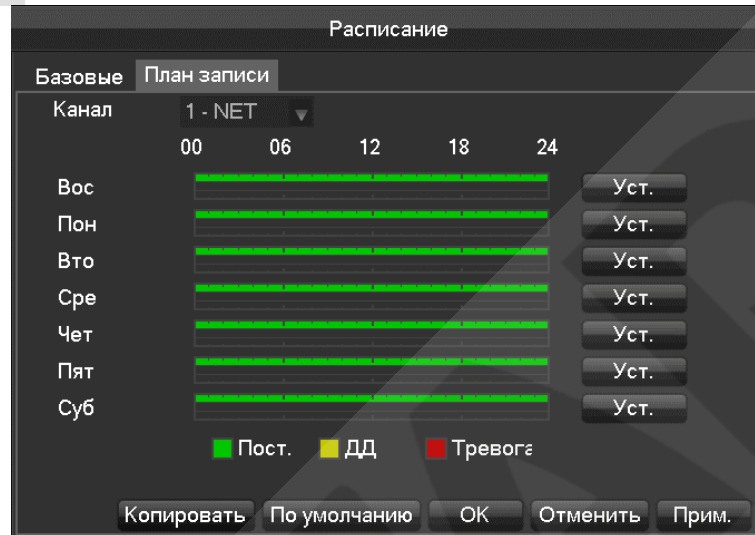

**[Канал]** Выбор канала.

Зеленым показана постоянная запись, желтым – по детекции движения и красным запись по тревоге. Пользователи могут устанавливать и менять настройки в зависимости от времени.

Нажмите **[Установить]** для входа в меню редактирования:

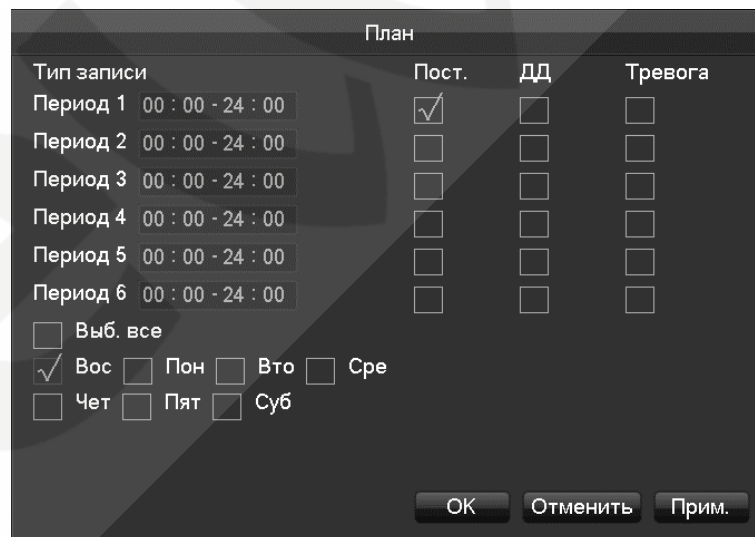

**[Период]** Настройка расписания записи;

**[Пост.]** Постоянная запись

**[ДД]** Запись по детекции движения

**[Тревога]** Запись по тревоге

## 7.2.4 PTZ настройки

Пользователь может выбрать канал для PTZ управления, настроить протокол, адрес, скорость передачи данных и т.д.

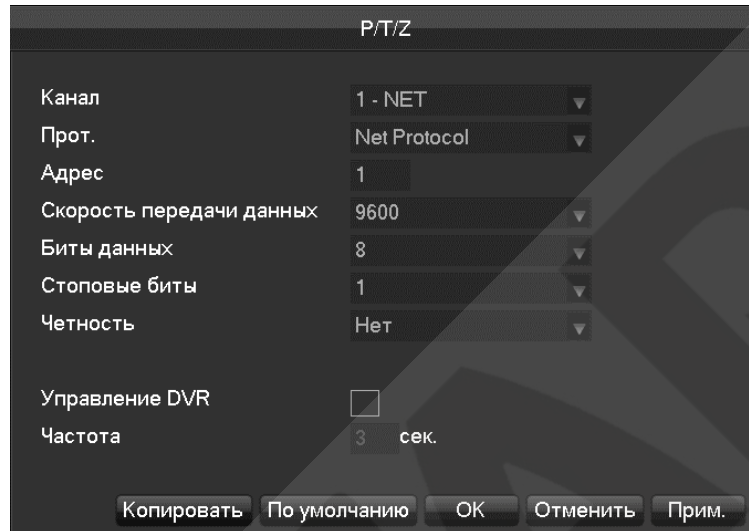

**[Канал]** Выбор канала с PTZ камерой

**[Протокол]** Выбор протокола управления

**[Адрес]** Выбор адреса (по умолчанию 1)



*Внимание: этот адрес должен совпадать с адресом установленным на камере, иначе не будет работать PTZ управление*

**[Скорость передачи]** Выбор скорости передачи данных (по умолчанию 9600)

**[Биты данных]** По умолчанию: 8

**[Стоповые биты]** По умолчанию: 1

**[Соотношение]** По умолчанию: нет

**[Управление регистратором]** Нажмите, чтобы активировать

**[Частота]** От 1 до 30 сек (по умолчанию: 3 сек)

## 7.2.5 Тревога

Тревога включает в себя такие события как: детекция движения, потеря видео, засветка и т.д.

## 7.4 Приложения

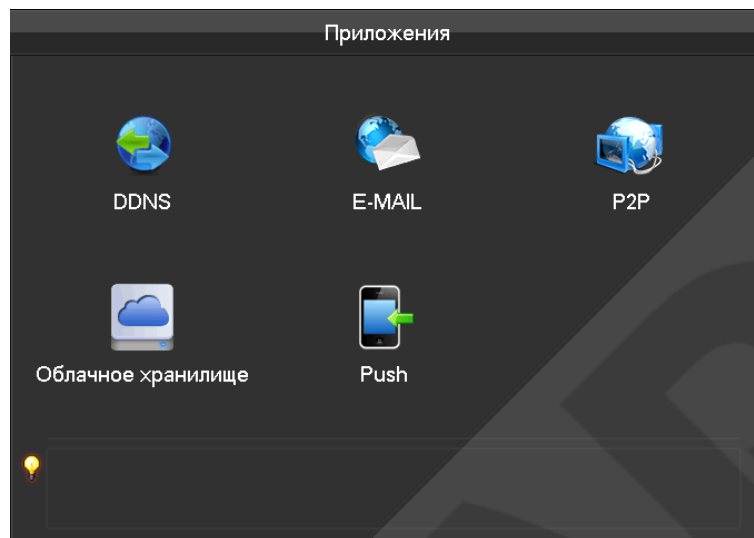

**[DDNS]** Доступ к устройству через доменное имя.

**[Email]** Настройка отправки уведомлений и кадров на Email.

**[P2P]** Настройка режима P2P – Подключение к регистратору через интернет без предоставления выделенного IP-адреса от провайдера интернета.

**[Облачное хранилище]** Настройка облачного хранилища.

### 7.4.1 DDNS

Сервис DDNS предназначен для удаленного подключения к видеорегистратору используя доменное имя.

#### **FNT DDNS**

FNT DDNS это профессиональная служба DDNS, встроенная в IP-видеорегистратор.

Вы можете зарегистрироваться непосредственно через меню IP-видеорегистратора.

**[Главное меню]-[Приложения]-[DDNS]**, выберите FNT DDNS.

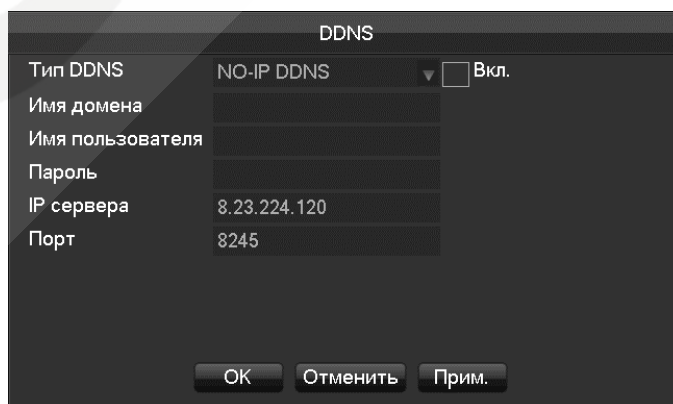

1 : Выберите FNT DDNS и включите его.

2 : Введите имя пользователя, доменное имя будет сгенерировано автоматически (имя пользователя.faceair.net).

3 : Введите пароль.

4 : Нажмите “Регистр.DDNS”. Если такое доменное имя не было зарегистрировано ранее, то появится уведомление об успешной регистрации, в противном случае появится сообщение о том, что регистрация не удалась.

5 : Для завершения нажмите «Ок»

#### **No-ip DDNS**

Зарегистрируйте аккаунт на [www.no-ip.com](http://www.no-ip.com)

[Главное меню]-[Приложения]-[DDNS], выберите NO-IP DDNS.

Используйте следующую конфигурацию :

Имя	Конфигурация
Тип DDNS	NO-IP DDNS
Host IP	dynupdate.no-ip.com
Порт	80
Доменное имя	xxx.xxx.org (xxx: созданное доменное имя)
Имя пользователя	xxx (Зарегистрированное имя пользователя)
Пароль	xxxxxx (Зарегистрированный пароль)

#### **Dyndns DDNS**

Зарегистрируйте аккаунт на [www.dyndns.com](http://www.dyndns.com)

[Главное меню]-[Приложения]-[DDNS], выберите NO-IP DDNS.

Используйте следующую конфигурацию:

Имя	Конфигурация
DDNS type	Dyndns DDNS
Host IP	Members.dyndns.org
Порт	80
Доменное имя	xxx.xxx.org (xxx: созданное доменное имя)
Имя пользователя	xxx (Зарегистрированное имя пользователя)
Пароль	xxxxxx (Зарегистрированный пароль)

### 7.4.2 Email

См. пункт приложения Отправка Email



### 7.4.3 P2P

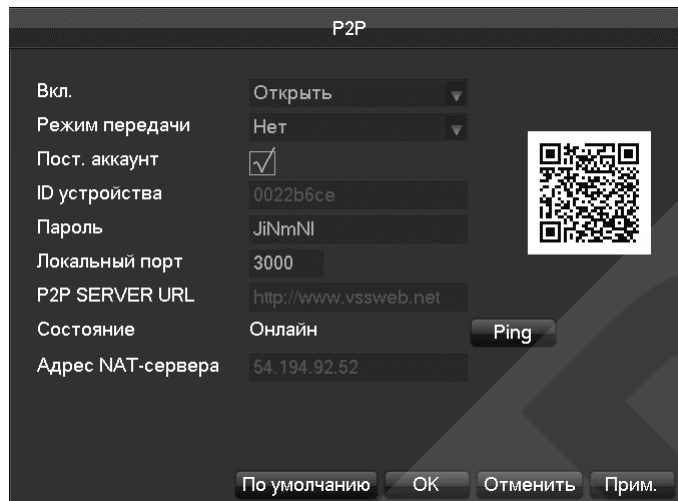

[Вкл.] Открыть/Закреть доступ через P2P функцию

[Режим передачи] Выберите приоритет скорости или качества

[Пост. Аккаунт] Активация данного режима позволяет одновременно заходить нескольким пользователям на устройство.

[ID устройства] Отображается ID устройства

[Пароль] Пароль устройства

[Локальный порт] Назначение локального порта

[P2P Server URL] URL P2P сервера

[Состояние] Текущее состояние соединения

### 7.4.4 Облачное хранилище

См. соответствующий пункт в приложении

### 7.4.5 PUSH

См. соответствующий пункт в приложении

## 7.5 Системные настройки

### 7.5.1 Базовые настройки

[Главное меню]-[Системные]-[Базовый]

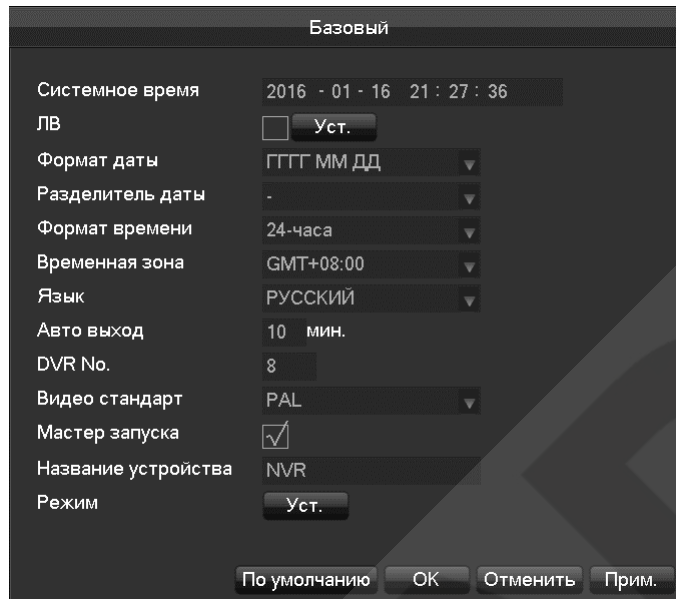

**[Системное время]** – установка системного времени

**[ЛВ]** Установка летнего времени

**[Формат даты]** Установка формата даты

**[Разделитель даты]** Установка разделителя даты

**[Формат времени]** 24 часовой или 12 часовой формат времени

**[Временная зона]** Установка часового пояса

**[Язык]** Установка языка системы

**[Автовыход]** Установка автоматического разлогирования через 0-60 минут.

**[DVR No.]** Используется для удаленного управления клавиатурой несколькими видеорегистраторами. Нажмите на кнопку «AD» на пульте дистанционного управления и введите соответствующее число, чтобы подключить управление клавиатурой.

**[Видео стандарт]** Установка видеостандарта PAL/NTSC

**[Мастер запуска]** Активирует/Деактивирует окно мастера настройки видеорегистратора при запуске.

**[Имя устройства]** Используется вместе с push, выдает это имя в сообщении о сигнализации, полученном на смартфон Android или iPhone.

**[Режим канала]** Вывод информации о доступных режимах подключения камер. И выбор локальных и сетевых каналов (для гибридных моделей регистраторов).

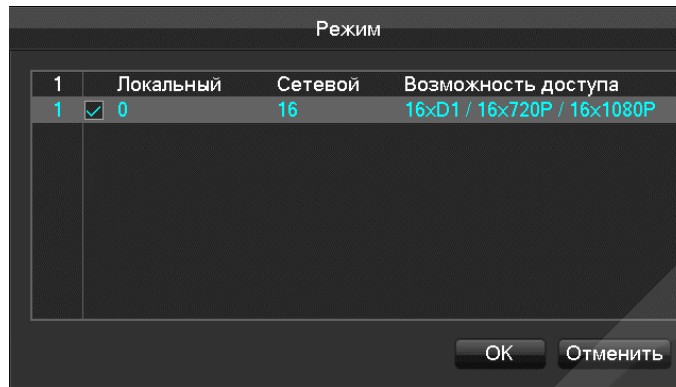

## 7.5.2 Видео выход

### Графический интерфейс

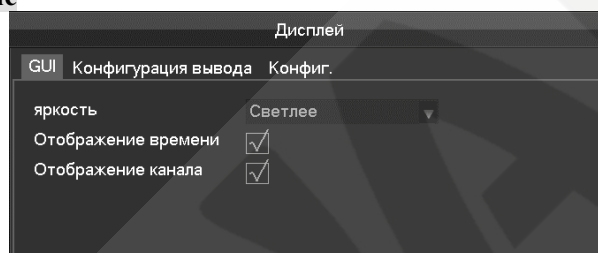

**[Прозрачность меню]** Регулировка прозрачности окон интерфейса

**[Отображение времени]** Включение/отключение отображения времени в онлайн просмотре

**[Отображение канала]** Включение/отключение отображения имени канала в онлайн просмотре

### Конфигурация вывода

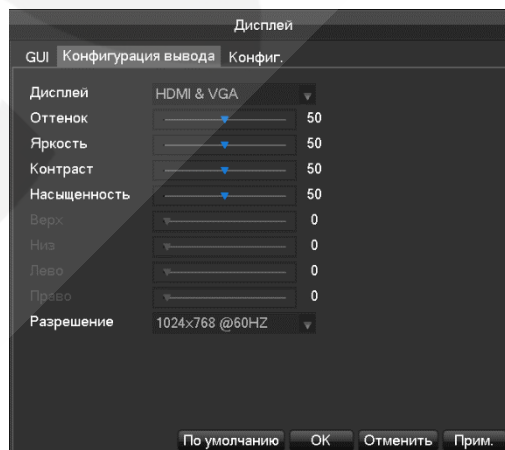

**[Дисплей]** CVBS/HDMI&VGA

Настройки режима CVBS включают в себя настройки оттенка, яркости, контрастности, насыщенности, а также настройка положения картинки на мониторе. Режимы HDMI и VGA включают в себя только настройки оттенка, яркости, контрастности и насыщенности.

[Разрешение] Выбор режима вывода 1024×720@60Hz, 1024×768@60Hz, 1280×1024@60Hz, 1366×768@60Hz, 1920×1080@60Hz.

#### Настройки тура – Режим автолистания видов отображения

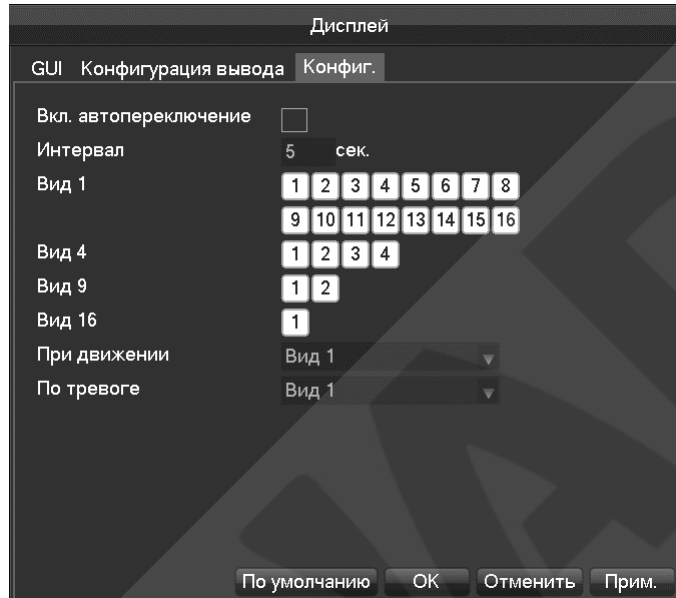

[Вкл. автопереключение] Для включения тура необходимо поставить галочку.

[Интервал] Интервал задержки на точках утра от 5-120 сек.

[Вид] Настройка отображение количества каналов на экране (1, 4, 9, 16 каналов)

[Тур при ДД] Включение тура по детекции движения

[Тур при тревоге] Включение тура по тревоге

### 7.5.3 Управление хранилищем

#### Управление HDD

В этой вкладке отображается режим HDD (чтение/запись), полный объем HDD, оставшийся объем HDD, статус HDD

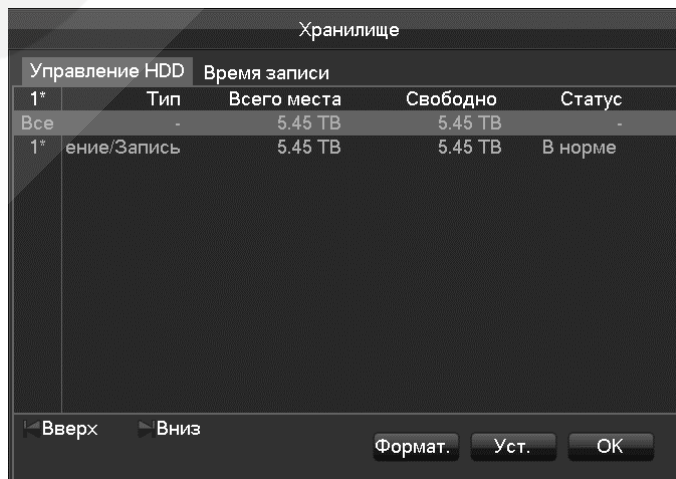

[Формат.] Форматирование HDD.



*Внимание: форматирование HDD приводит к потере видеoarхива.*

[Уст.] Для HDD доступны режимы чтение/запись, только чтение, резервирование. Также встроена поддержка HDD S.M.A.R.T

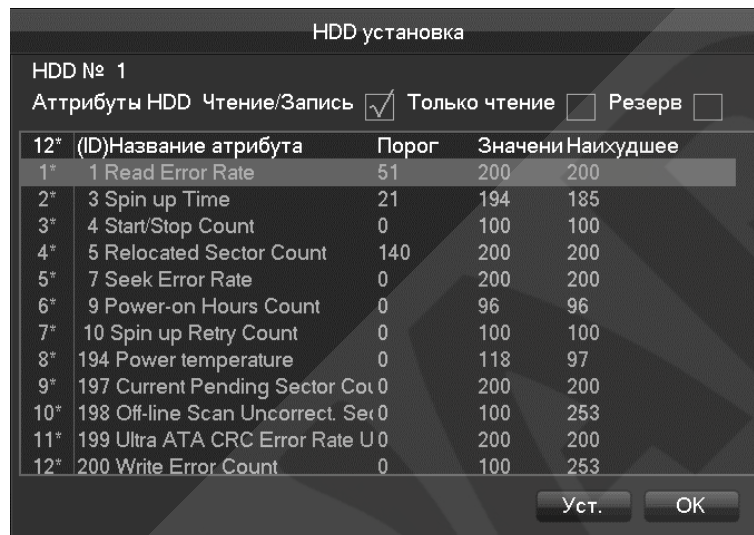

#### Время записи

Отображение начала и окончания записи.

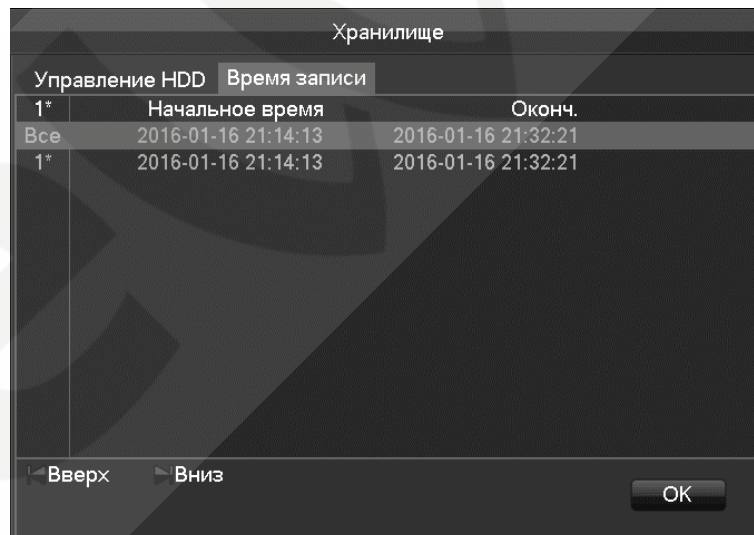

### 7.5.4 Неисправности

Обратитесь к пункту 6.4.2 данного руководства.

### 7.5.5 Состояние системы

#### Статистика видеопотока

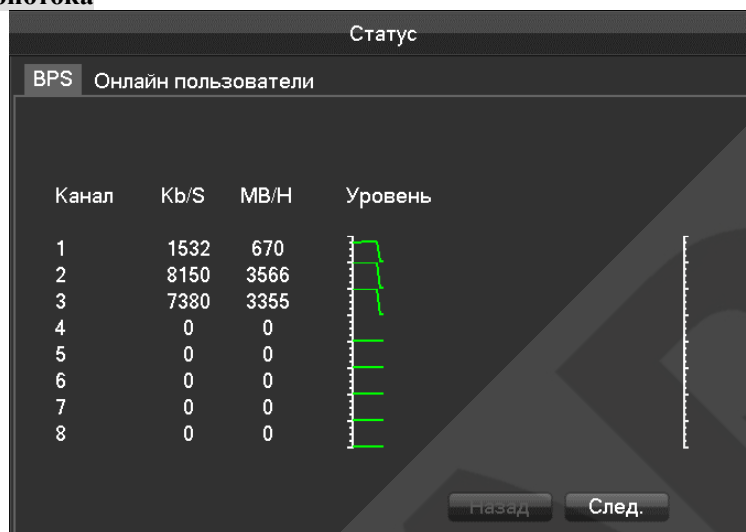

[Статистика потока] Отображение статистики видеопотоков для каждого канала

#### Онлайн пользователи

Имя пользователя	IP
<input type="checkbox"/> admin	192.168.0.229

Разъединение    Заблокировать    60    сек.

[Онлайн пользователи] Отображение подключенных в текущий момент к видеорегистратору пользователей.

### 7.5.6 Обслуживание

**Системный журнал:** Отображение всего системного журнала или сортировка по типу.

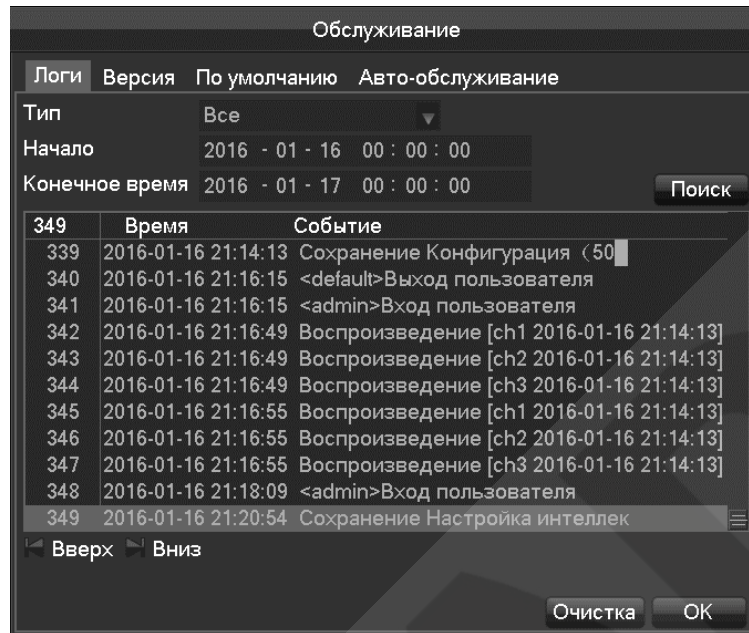
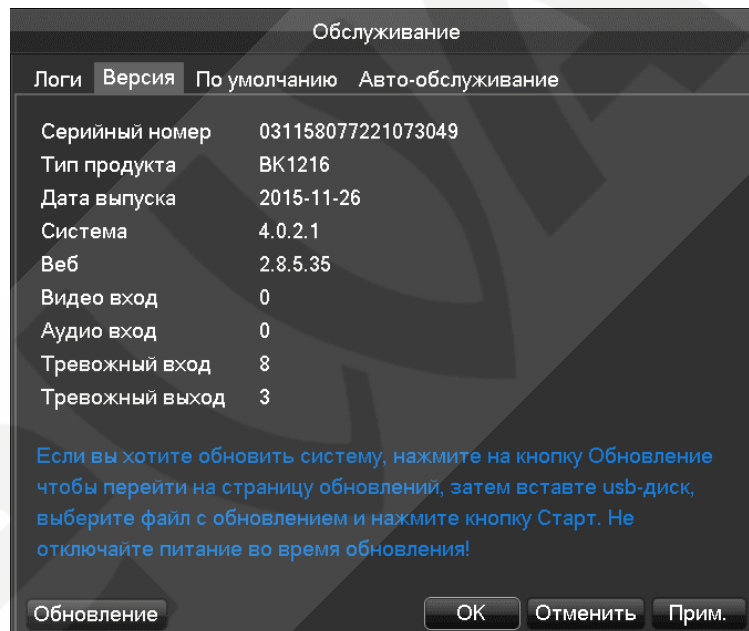
**Версия**

**[Версия]** Отображается версия программного и аппаратного обеспечения видеорегистратора.

**[Обновление]** Для обновления системы подключите USB флешку с файлами прошивки и нажмите «Обновление».

**Настройки по умолчанию**

**[Настройки по умолчанию]** Эта вкладка служит для сброса настроек видеорегистратора к параметрам по умолчанию. Для этого необходимо выбрать нужные модули для возвращения к настройкам по умолчанию.

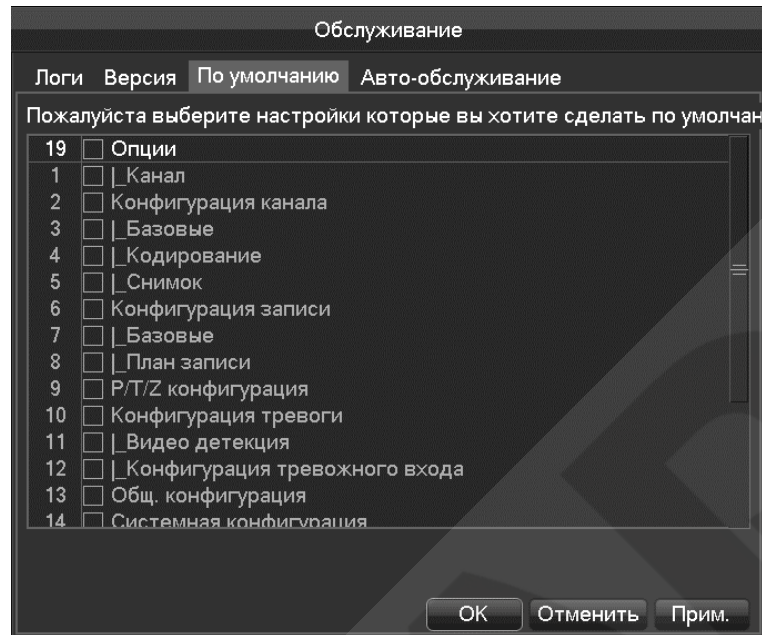

 **Внимание:** Цвет меню, язык, формат времени и даты, формат видео, IP-адрес и учетные записи пользователей будут изменены по умолчанию.

#### **Автообслуживание**

**[Автообслуживание]** Настройка автоперезагрузки видеорегистратора по дате и времени.

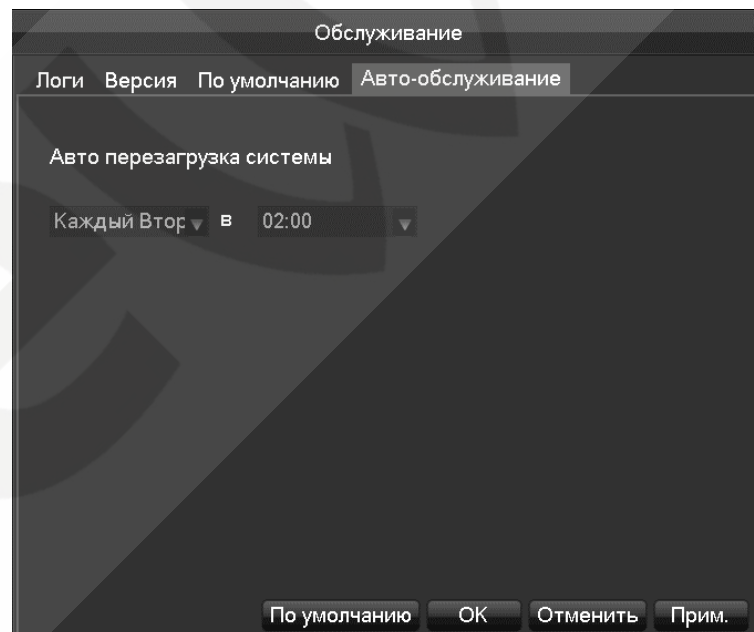

### 7.5.7 Учетные записи

- Имена пользователей не должны превышать 6 символов и не должны заканчиваться пробелами. Разрешается использовать следующие символы: английские буквы, цифры, подчеркивание, минус, точка. Использование иных символов недопустимо.
- Количество групп и пользователей не ограничено.
- Название группы и имя пользователя не должно повторяться, каждый



пользователь должен принадлежать группе, каждый пользователь может принадлежать только одной группе.

- Для учетной записи администратора пароль по умолчанию: 123456.

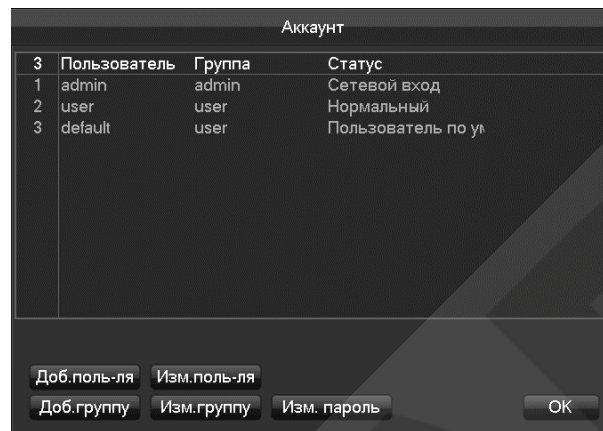

**[Добавить пользователя]** Добавление учетной записи пользователя.

**[Изменение пользователя]** Изменение учетной записи пользователя.

**[Добавить группу]** Добавление группы для учетных записей пользователя.

**[Изменение группы]** Изменение группы для учетных записей пользователя.

**[Изменение пароля]** Изменение пароля для учетных записей пользователя.

Выберите пользователя, введите старый пароль, введите новый пароль, нажмите кнопку «Подтвердить» для изменения пароля.

Длина пароля не должна превышать 6 символов и не может содержать пробел.

Учетные записи, имеющие соответствующие разрешения, могут изменять свои пароли и пароли других учетных записей.

### 7.5.8 Сеть

В пункте меню «Сеть» настраиваются параметры сети. По умолчанию видеорегистратор имеет статический IP-адрес: 192.168.0.199.

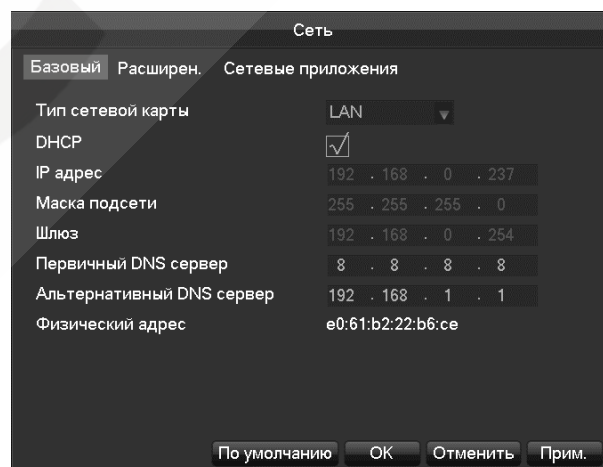

**[DHCP]** Включить/Выключить получение IP-адреса по DHCP.

**[IP-адрес]** Установка статического IP адреса.

[**Основной DNS сервер**] IP адрес основного DNS сервера.

[**Альтернативный DNS сервер**] IP адрес альтернативного DNS сервера.

[**Физический адрес**] Отображение MAC-адреса регистратора

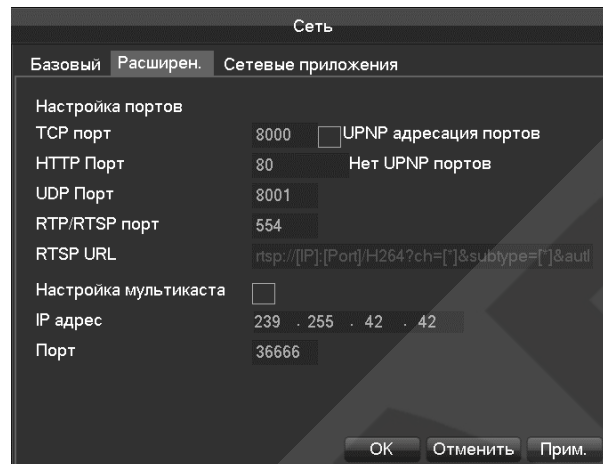

[**TCP порт**] по умолчанию 8000.

[**HTTP порт**] по умолчанию 80.

[**UDP порт**] по умолчанию 8001.

[**RTP/RPSP порт**] по умолчанию 554.

[**Мультикаст**] Включение/Отключение мультикаста.

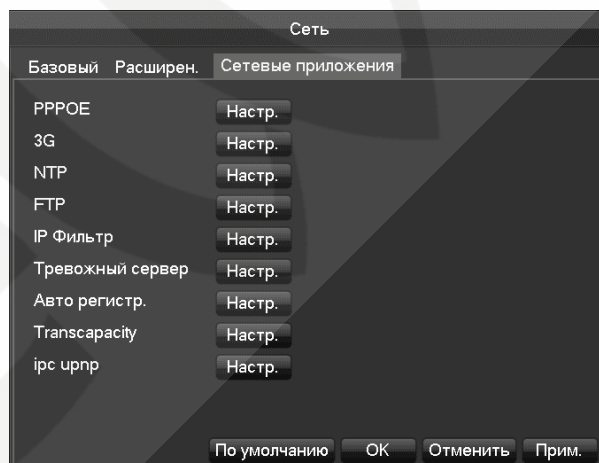

[**PPPOE**] Настройка PPPOE.

[**3G**] Настройки параметров 3G модема.

[**NTP**] Настройка параметров NTP сервера и синхронизации с ним.

[**FTP**] Настройка параметров FTP сервера.

[**IP фильтр**] В IP фильтр вносятся IP адреса, для которых управление видеорегистратором запрещено/разрешено.

[**Тревожный сервер**] задание настроек сервера для отправки сообщений о тревоге.

[**Transparency**] Пропускная способность по сети.

## 7.5.9 RS232

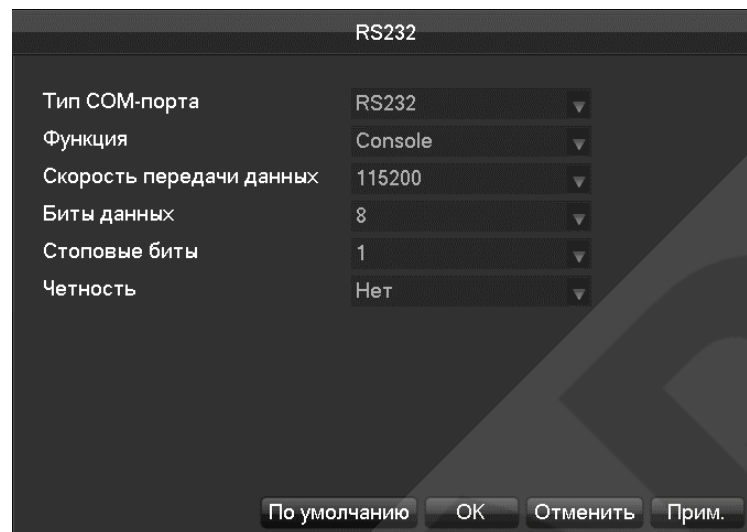

RS232	
Тип COM-порта	RS232
Функция	Console
Скорость передачи данных	115200
Биты данных	8
Стоповые биты	1
Четность	Нет

По умолчанию    ОК    Отменить    Прим.

**[Функция]** Выберите соответствующий последовательный порт.

**[Скорость передачи данных]** Скорость передачи данных в Кбод/сек.

**[Биты данных]** Биты данных

**[Стоповые биты]** Стоповые биты

**[Четность]** Настройка четности

## 8 WEB-интерфейс

### 8.1 WEB операции

#### 8.1.1 Сетевое соединение

У видеорегистраторов ВК1216 и ВК1216-Р8 на передней панели расположен LCD дисплей, на котором пиктограммой «» обозначается состояние подключения к сети.

У видеорегистраторов ВК0104S-Р4, ВК0104-Р4, ВК0108-Р8 на передней панели расположен световой индикатор «Net», которым обозначается состояние подключения к сети.

#### 8.1.2 Вход/Выход в WEB интерфейс видеорегистратора

Пользователь может удаленно управлять видеорегистратором с помощью WEB-интерфейса.

 **Внимание:** WEB интерфейс видеорегистратора использует компоненты ActiveX. Их корректная работа возможна лишь в браузере Internet Explorer версии 9.0 и выше.

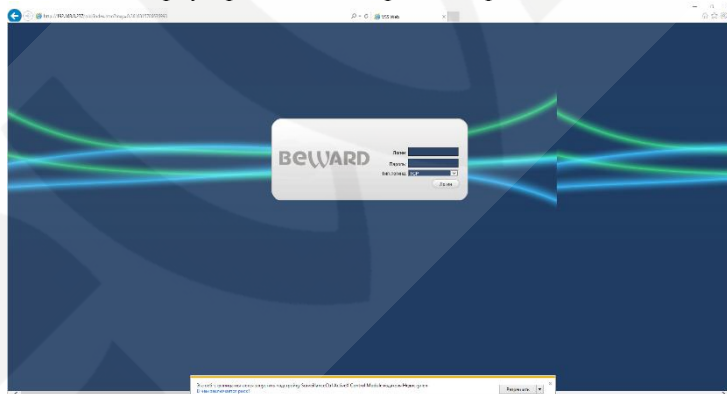

Установите компоненты ActiveX, если установка блокируется, добавьте IP-адрес видеорегистратора в доверенные сайты и понизьте уровень безопасности. После успешной установки компонентов ActiveX необходимо перезапустить Internet Explorer.

Далее введите имя пользователя и пароль учетной записи и нажмите кнопку «Войти».

### 8.1.3 Главное окно WEB интерфейса

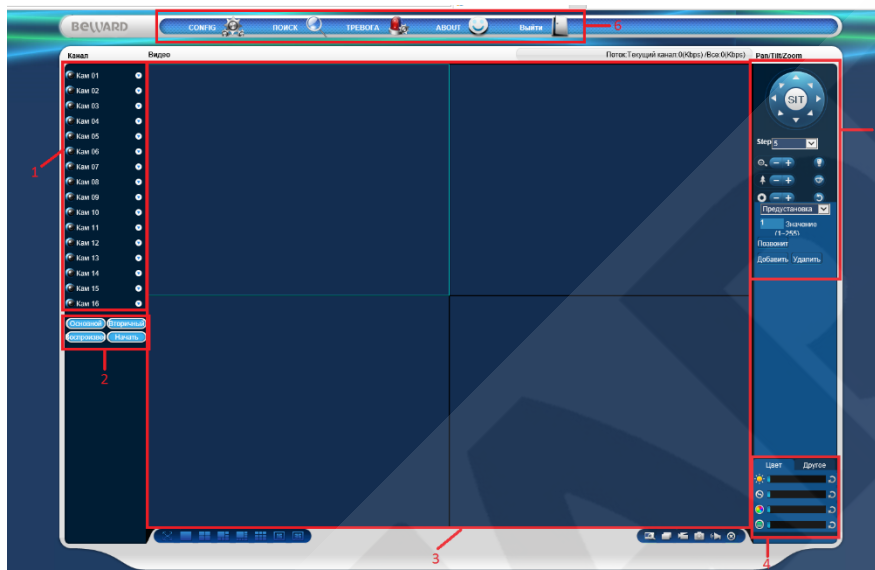

№	Имя	Описание
1	Канал	Выбор канала.
2	Функциональные клавиши	Выбор потока, воспроизведение локальных записей.
3	Окно видеонаблюдения	Изменение количества каналов на мультиэкране.
4	Параметры изображения	Настройка параметров изображения (цветность, контрастность и т.д.).
5	PTZ управление	Меню PTZ управления.
6	Меню	Основные вкладки меню.

### 8.1.4 Мониторинг в реальном времени

Выберите канал, с которого необходимо воспроизводить видео, затем выберите поток канала.

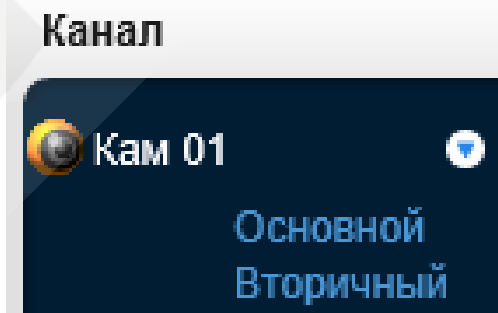

В правом верхнем углу надо окнами просмотра будет отображаться информация о потоке.

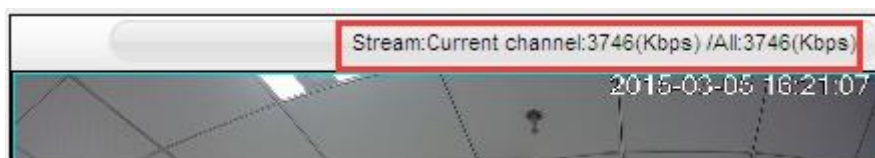

Нажмите на “” для изменения конфигурации отображения на экране.



Площадь зуммирования: выделенная область будет увеличена



Переключение мультиэкрана: переход от развернутого экрана в мультиэкран и наоборот.



Локальная запись: запись и сохранение видео на локальный HDD.



Снимок: сохранение кадра с выбранного канала.



Звук: включение/отключение звука.



Выключение видео: отключение видеопотока в выделенном окне.

### 8.1.5 PTZ управление

С помощью панели управления PTZ происходит управление поворотным механизмом камеры, зумом, фокусом, диафрагмой, стеклоочистителем, предустановками, автопанорамированием и т.д.



### 8.1.6 Конфигурация

Доступ к меню «Конфигурация» осуществляется через «Настройки системы».

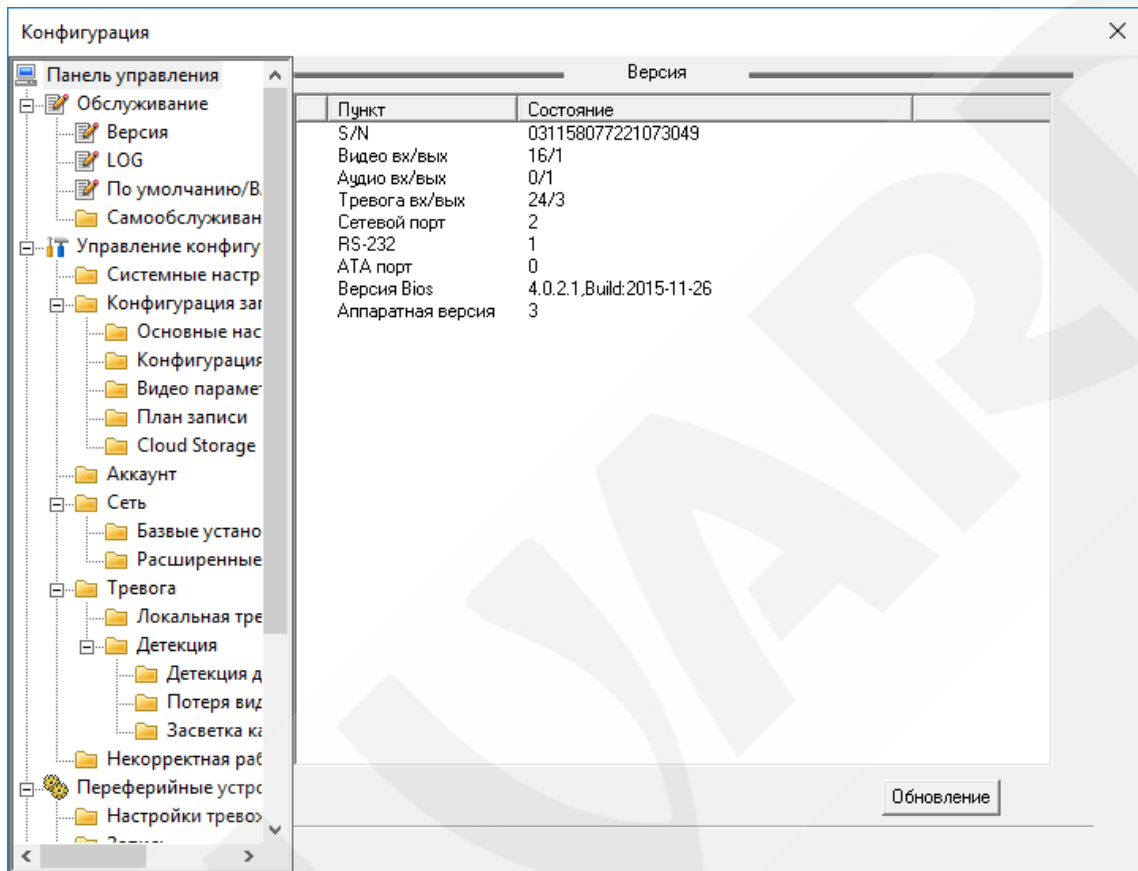

### 8.1.7 Поиск архивных записей

Нажмите «Поиск записи» для того, чтобы найти видеоархив.

#### Поиск записи

Выберите тип записи (по детекции движения, постоянная запись и т.д.), выберите временные рамки, в которых необходимо найти запись, нажмите «Поиск». Далее будет отображен список записей. Вы можете начать воспроизведение записи или скачать выбранные записи.

#### Воспроизведение

Для воспроизведения записей дважды кликните на записи или выберите запись и нажмите «Воспроизведение». При воспроизведении в нижней части экрана будет отображаться панель управления (начать воспроизведение, остановить, следующая запись, предыдущая запись и т.д.)



Для загрузки записи выберите ее и нажмите «Загрузка».

### 8.1.8 Настройки тревоги

Нажмите «Тревога» для входа в меню настройки тревоги.

Выберите тип тревоги: потеря видео, детекция движения, переполненность HDD, ошибка HDD, тревожный вход.

При сработке тревоги откроется всплывающее окно с отображением типа тревоги.

### 8.1.9 Об устройстве

В этом пункте меню отображается информация и программных версиях.



## 9 Приложения

### 9.1 Действия при тревоге

Интерфейс настройки действий при тревоге выглядит следующим образом:

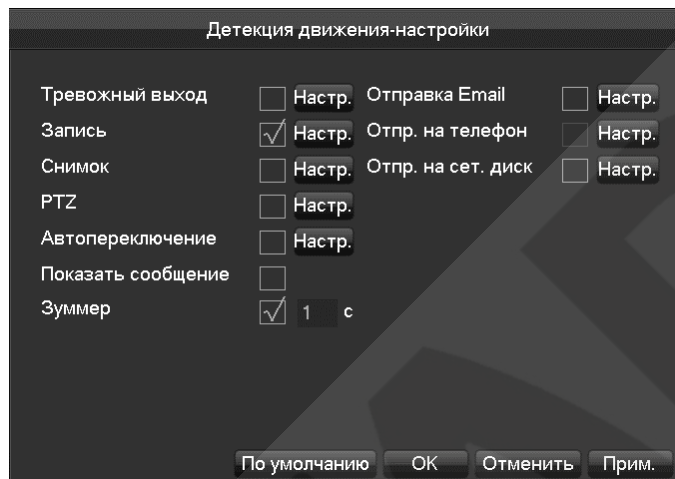

#### 9.1.1 Тревожные выходы

Интерфейс настройки тревожных выходов выглядит следующим образом:

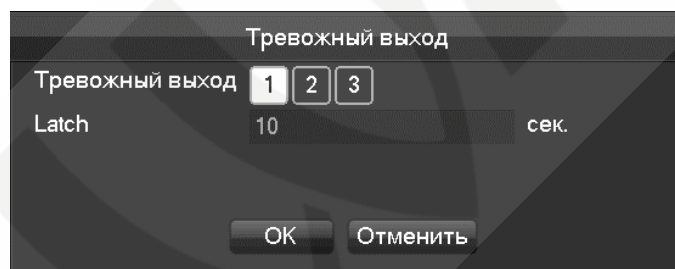

В этом пункте меню настраивается задержка сработки тревожного выхода (10-300 сек).

#### 9.1.2 Запись по тревоге

Интерфейс настройки записи по тревоге выглядит следующим образом:

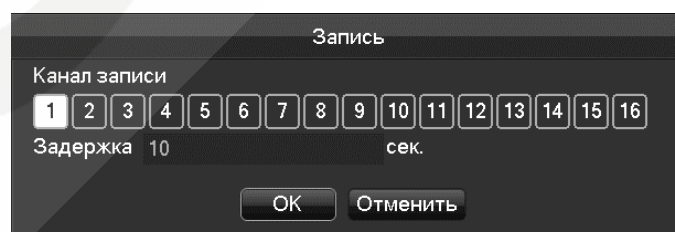

В этом пункте меню настраивается задержка записи по тревоге.

#### 9.1.3 Снимок

Интерфейс настройки частоты снимков выглядит следующим образом:

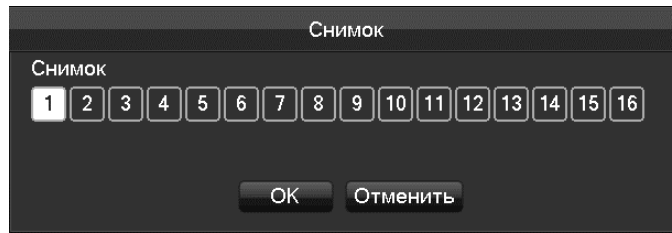

Позволяет выбрать с какой частотой будут делаться снимки: от 1 кадра за секунду до 1 кадра за 8 секунд.

#### 9.1.4 Активация PTZ

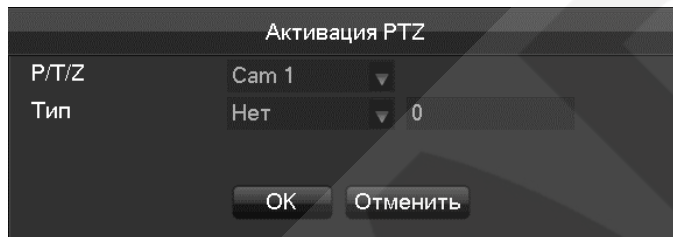

Данный пункт меню позволяет настроить выполнение тура, предустановок при сработке детектора движения.

#### 9.1.5 Автопереключение

В данном пункте меню выбирается автопереключение при сработке детектора движения

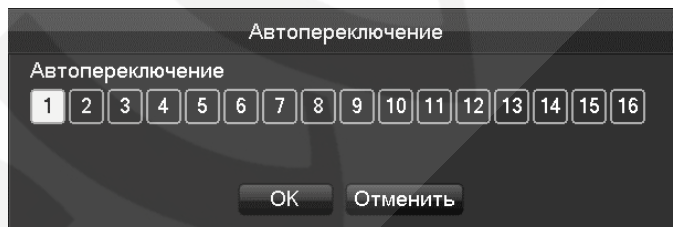

#### 9.1.6 Зуммер

Настройка сработки зуммера при детекции движения (от 1 до 600 сек).

### 9.1.7 Отправка на Email

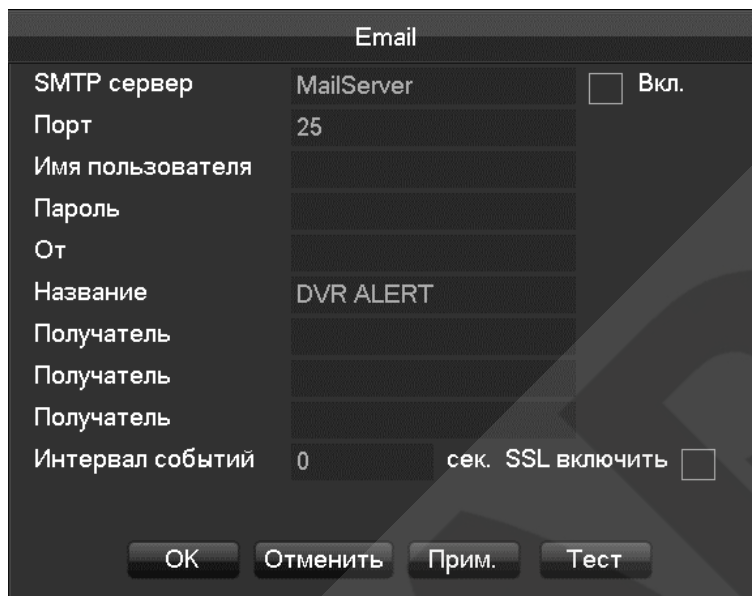

The screenshot shows the 'Email' configuration screen. It contains the following fields and options:

- SMTP сервер: MailServer  Вкл.
- Порт: 25
- Имя пользователя: (empty)
- Пароль: (empty)
- От: (empty)
- Название: DVR ALERT
- Получатель: (empty)
- Получатель: (empty)
- Получатель: (empty)
- Интервал событий: 0 сек.  SSL включить

Buttons at the bottom: OK, Отменить, Прим., Тест.

В данном пункте меню настраивается отправка уведомлений на Email.

### 9.1.8 Push сообщения

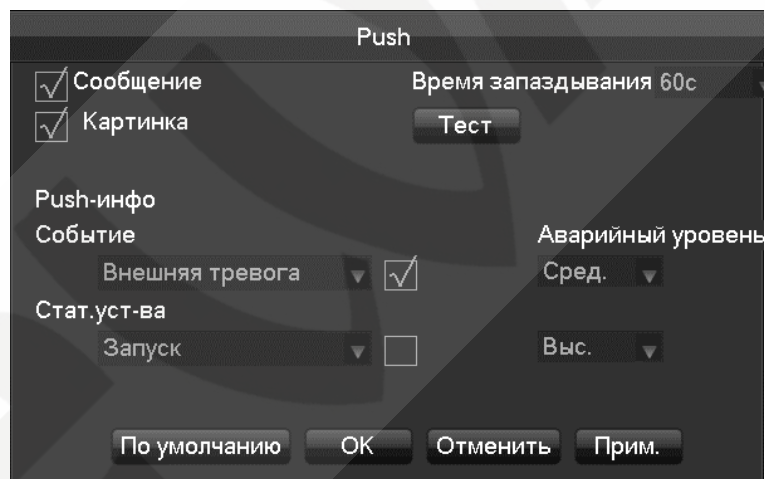

The screenshot shows the 'Push' configuration screen. It contains the following fields and options:

- Сообщение  Картинка
- Время запаздывания: 60с
- Тест
- Push-инфо
- Событие: Внешняя тревога  Аварийный уровень: Сред.
- Стат.уст-ва: Запуск  Выс.

Buttons at the bottom: По умолчанию, OK, Отменить, Прим.

В данном пункте меню настраивается отправка Push сообщений на смартфон (Android или iPhone). Push сообщения возможно отправить при сработке детектора лиц и при иных тревожных событиях.

### 9.1.9 Отправка кадров на облачное хранилище

В данном пункте меню настраивается отправка кадров на облачное хранилище (Dropbox, Google Drive) при сработке тревоги.

