



ESIM384

GSM СИСТЕМА ОХРАНЫ И УПРАВЛЕНИЯ
РУКОВОДСТВО ПОЛЬЗОВАТЕЛЯ

RU

Руководство пользователя v1.3

Информация по безопасности

Чтобы гарантировать вашу безопасность и безопасность окружающих, прочитайте эти правила:

- Система по охране, контролю и управлению приборами ESIM384 (далее - "система") имеет встроенный радиопередатчик работающий в сетях GSM 850/900/1800/1900.
- НЕ ИСПОЛЬЗУЙТЕ систему там, где она может создать помехи или угрозу, напр. возле медицинских приборов и аппаратуры.
- НЕ ИСПОЛЬЗУЙТЕ систему в местах, где может произойти взрыв.
- Система НЕ ЗАЩИЩЕНА от влаги, химических и механических воздействий.
- Не ремонтируйте систему сами - этим должно заниматься лицо, являющееся в достаточной мере квалифицированным для проведения ремонтных работ.
- Наклейка обозначения системы находится на нижней стороне изделия.



Система ESIM384 является устройством с ограниченной зоной доступа. Устанавливать или ремонтировать систему может лицо, имеющее знания об общих требованиях по безопасности и достаточную квалификацию для проведения работ.



Система питается от основного источника питания 16-24В 50/60Гц ~ 1.5А макс. переменного тока или 18-24В  1.5А макс. постоянного тока. Источник питания должен соответствовать требованиям стандарта LST EN 60950-1 и иметь простой доступ. При подключении источника питания к системе, замена полюсов клемм местами, не имеет какого-либо эффекта.



Каждое подключенное к системе ESIM384 устройство (компьютер и т.д.), должно соответствовать требованиям стандарта LST EN 60950-1.



По директивам WEEE (касательно отходов электрического и электронного оборудования), знак перечеркнутого мусорного ящика с колёсами обозначает, что изделие, неподходящее для употребления, надо сдавать на переработку отдельно от остального мусора. В целях безопасности людей и/или окружающей среды, данный продукт принадлежит переработке по установленным правилам. Дополнительную информацию о надлежащей переработке можно получить, обратившись к дистрибьютору или местному учреждению, ответственному за переработку мусора.

Поставщик систем безопасности TELECAMERA.RU



Внешний источник питания системы, в помещении установки, может быть подключен только к сети переменного тока имеющий автоматическую защиту с полностью размыкающей электрической цепью. Автоматическая защита должна сработать от короткого замыкания или повышенных токов, и иметь двух - полярное устройство отключения, которое размыкает цепь. Между контактами прерванной цепи должен быть зазор не менее 3 мм., а ток отключения должен равняться 5А.

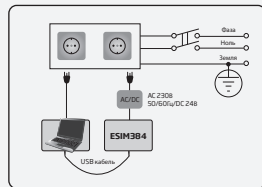

Перед началом работ по установке или монтажу необходимо отключить внешнее питание устройства и резервный аккумулятор. Запрещается прикасаться к прибору или проводить работы во время грозы.



Резервный аккумулятор должен быть подключен через такое соединение, которое отсоединив был бы отключен один из полюсов аккумулятора. Положительные и отрицательные клеммы аккумулятора следует подключать аккуратно. НЕЛЬЗЯ менять местами полюса клемм.



Не использовать неправильный тип аккумулятора во избежании возможного пожара или взрыва.



Полное отключение прибора выполняется отключив внешнее двухполярное устройство источника электропитания и отключив резервный аккумулятор.



Тип предохранителя Fuse F1 - Slow Blown 3A. Нельзя заменять сгоревший предохранитель другим типом, нежели установлен производителем.



Если вы используете компьютер I класса защиты для настройки параметров, он должен быть заземлен.

Поставщик систем безопасности TELECAMERA.RU

Пользовательские условия

Следующие постановления и условия регламентируют использование устройства ESIM384 и содержат особо важную информацию об ограничениях в связи с использованием и предназначением товара, а также информацию об ограничениях ответственности производителя. Пожалуйста, внимательно прочтите постановления и условия. Более подробную информацию вы найдете на страничке www.eldesalarms.com

Техническая поддержка

Для того, чтобы обеспечить длительную и надлежащую функциональность устройства ESIM384, а также непрерывность предназначенных ему услуг, Пользователь несет ответственность за: (I) правильную установку изделия; (II) за постоянное электропитание. Если Вы столкнетесь с трудностями монтажа или последующего использования системы, свяжитесь с дистрибьютором или поставщиком "ELDES, UAB" вашего региона/страны. Более подробную информацию вы найдете на страничке www.eldesalarms.com

Гарантийные процедуры

Гарантийное и послегарантийное обслуживание можно получить, обратившись к системному интегратору, поставщику /розничному торговцу/ представителю электронной розничной торговли или дистрибьютору, у которого покупатель приобрел товар. Для того, чтобы воспользоваться соответствующими услугами гарантийных процедур, покупатель обязан предоставить подтверждение факта покупки товара и его серийный номер. Возвращение поврежденного товара должно строго соответствовать пути его первоначального приобретения, а также покупатель должен упаковать товар надлежащим образом, во избежание дополнительного повреждения товара во время его транспортировки.

Гарантийный срок

"ELDES, UAB" предоставляет ограниченную гарантию своей продукции лишь первоначальному покупателю (субъекту или организации), который приобрел товар у официального дистрибьютора, розничного торговца или у самой компании "ELDES, UAB". Гарантия действительна только в случае неисправности устройства и его частей, при использовании в предусмотренной среде в течении 24 месяцев (Гарантийный срок) от даты доставки компанией "ELDES, UAB". В список гарантийных обязанностей не включены дополнительные материалы (составные части, требующие регулярной замены в работе системы - элементы питания (батареи)), держатели и корпуса. Гарантия действует в том случае, если система использовалась по назначению (придерживаясь всех указаний, описанных в руководстве по эксплуатации и в соответствии с указанными рабочими условиями). Гарантия недействительна, если система была повреждена механически, химически, от чрезмерной влаги, от жидкостей, от коррозии, от экстремальной окружающей среды или других форс-мажорных обстоятельств. В случае повреждения аппаратного обеспечения и оповещения о данном происшествии в течение гарантийного срока, компания может по своему усмотрению (а) бесплатно предоставить ремонт аппаратного обеспечения, во время которого будут использованы новые или переработанные детали, либо (b) заменить испорченный продукт новым или изготовленным из новых/ пригодных к эксплуатации использованных деталей продуктом, который по крайней мере соответствует функциональности изначально приобретенного изделия, или же (c) возместит стоимость данного товара.

Поставщик систем безопасности TELECAMERA.RU

Ограничение ответственности

Покупатель согласен, что система уменьшает риск пожара, ограбления и др. опасностей, но она не является гарантией того, что эти события не произойдут. "ELDES, UAB" не берёт на себя ответственность за прямой и не прямой вред или ущерб, а также за не полученный доход во время пользования системой. Помимо этого, "ELDES, UAB" также не берет ответственности за прямой или косвенный ущерб или повреждение, за недополученный доход используя систему, включая те случаи, когда ущерб исходит из вышеперечисленных опасностей, когда из-за поломки или неполадка пользователь не был своевременно осведомлен о возникшей опасности. В любом случае, "ELDES, UAB" несёт ответственность, на сколько это разрешает действующий закон, не превышающую стоимость приобретенного продукта.

ЗАКОН ЗАЩИТЫ ПРАВ ПОТРЕБИТЕЛЕЙ

ДЛЯ ПОТРЕБИТЕЛЕЙ, ПОДПАДАЮЩИХ ПОД ДЕЙСТВИЕ ЗАКОНА О ЗАЩИТЕ ПРАВ ПОТРЕБИТЕЛЕЙ ИЛИ ПРАВИЛ ПРОДАЖ В СТРАНЕ ПОКУПКИ ИЛИ В СТРАНЕ ПРОЖИВАНИЯ, ЕСЛИ ОНИ ОТЛИЧАЮТСЯ, **КОМПЕНСАЦИОННЫЕ ВЫПЛАТЫ, ПРЕДОСТАВЛЯЕМЫЕ ПО ЭТОЙ ГАРАНТИИ, ЯВЛЯЮТСЯ ДОПОЛНИТЕЛЬНЫМИ КО ВСЕМ ПРАВАМ И СРЕДСТВАМ ЮРИДИЧЕСКОЙ ЗАЩИТЫ, ПЕРЕДАВАЕМЫМ ПО ЗАКОНАМ И ПРАВИЛАМ ЗАЩИТЫ ПРАВ ПОТРЕБИТЕЛЕЙ.** Эта гарантия предоставляет вам определенные юридические права; вы можете также обладать другими правами, которые зависят от страны, штата и региона.

О руководстве пользователя

В этом документе описывается система ESIM384 по охране, контролю и управлению приборами, её установка и эксплуатация. Перед началом пользования обязательно прочитайте руководство пользователя.

Состав Упаковки*

Элемент	Количество	Элемент	Количество
1. ESIM384.....	1	5. Резистор 5,6kΩ.....	16
2. SMA антенна.....	2	6. Резистор 3,3kΩ.....	8
3. Провод подключения резервной батареи.....	1	7. Пластиковые стойки.....	4
4. Руководство пользователя.....	1		

*Следующие компоненты опциональны (приобретаются отдельно) и НЕ включены в состав упаковки устройства: Зуммер.



Для полного списка конфигураций и управления, пожалуйста, обратитесь к руководству по монтажу, доступному на сайте www.eldesalarms.com

СОДЕРЖАНИЕ

1. ОБЩАЯ ИНФОРМАЦИЯ	8
1.1. Краткое Описание Основных Значений.....	8
1.2. Разделы.....	9
1.3. Обзор Клавиатуры ЕКВ2.....	10
1.4. Обзор Клавиатур ЕКВ3/ЕКВ3W/ЕWKB4.....	12
1.5. Обзор беспроводной сенсорной клавиатуры ЕWKB5	14
2. ОСНОВНЫЕ КОНФИГУРАЦИИ И ИСПОЛЬЗОВАНИЕ.....	15
3. КОДЫ ПОЛЬЗОВАТЕЛЯ И ХОЗЯИНА	17
3.1. Управление Кодами Пользователя и Хозяина.....	17
3.2. Код ГБР и Код Под Принуждением	19
3.3. Раздел Кода Пользователя/Хозяина.....	20
4. УСТАНОВКА ДАТЫ И ВРЕМЕНИ	21
5. ПОСТАНОВКА/СНЯТИЕ СИСТЕМЫ С ОХРАНЫ И ОТКЛЮЧЕНИЕ ТРЕВОГИ.....	22
5.1. Бесплатный Телефонный Звонок	22
5.2. SMS Сообщение.....	24
5.3. Клавиатура ЕКВ2 и Код Пользователя/Хозяина	26
5.4. Клавиатуры ЕКВ3/ЕКВ3W/ЕWKB4 и Код Пользователя/Хозяина	29
5.5. Постановка при помощи сенсорной клавиатуры ЕWKB5.....	32
5.6. Ключ iButton	32
5.7. Беспроводной Радиобрелок ЕWК2.....	34
6. ПОСТАНОВКА НА ОХРАНУ В РЕЖИМЕ НОЧНОЙ.....	36
7. СИГНАЛЫ ТРЕВОГИ И ПРОСМОТР НАРУШЕННЫХ ЗОН / ТАМПЕРОВ.....	37
8. БЛОКИРОВКА И АКТИВАЦИЯ ЗОН	39
9. СООБЩЕНИЯ О СОСТОЯНИИ СИСТЕМЫ.....	41
9.1. Периодичность Сообщений о Состоянии Системы	42
10. ИНФОРМАЦИЯ О ПГМ ВЫХОДАХ И ЗОНАХ	43
11. ОГРАНИЧЕНИЯ ОТПРАВКИ SMS СООБЩЕНИЙ	44
12. НАСТРОЙКА И УПРАВЛЕНИЕ ИНФОРМАЦИЕЙ О ТЕМПЕРАТУРЕ	45
13. ИНДИКАЦИЯ ПРОБЛЕМ.....	48
14. УПРАВЛЕНИЕ ЭЛЕКТРОПРИБОРАМИ	51
14.1. Мгновенное Включение/Выключение Электроприборов.....	51

Поставщик систем безопасности TELECAMERA.RU

15. МОНИТОРИНГ ПОТРЕБЛЕНИЯ ЭЛЕКТРОЭНЕРГИИ	53
16. ЖУРНАЛ СОБЫТИЙ И ТРЕВОГ	56
16.1. Журнал Событий.....	56
16.2. Журнал Тревог.....	56
17. ELDES CLOUD SERVICES	58
18. ТЕХНИЧЕСКИЕ ДАННЫЕ	59
18.1. Электрические и механические характеристики.....	59
18.2. Назначение основных узлов, разъемов, контактов и индикаторов LED.....	61
18.3. Схемы Подключения.....	63

Copyright © “ELDES, UAB”, 2018. Все права защищены.

Строго запрещается копировать и распространять информацию, находящуюся в этом документе, а также передавать ее третьим лицам без заранее согласованного письменного согласия, полученного от “ELDES, UAB”. “ELDES, UAB” оставляет за собой право усовершенствовать или менять любые в документе описанные изделия, а также и сам документ без предварительного предупреждения. “ELDES, UAB” декларирует, что GSM система охраны и управления ESIM384 соответствует основным требованиям директивы 1999/5/EC. Ее декларацию соответствия можно найти на страничке в Интернете: www.eldesalarms.com

Руководство Пользователя ESIM384 V1.3



1. ОБЩАЯ ИНФОРМАЦИЯ

ESIM384 – это охранная система, предназначенная для охраны жилых помещений, дачных домиков, гаражей и других помещений, а также и для контроля и управления электрическими приборами SMS сообщениями и клавиатурой охранной системы. Данная охранная система обеспечивает простое и эффективное использование.

Система может состоять из:

- Охранного устройства ESIM384;
- 4 проводных клавиатур EKB2/EKB3;
- 4 беспроводных клавиатур EKB3W/EWKB4;
- 2 беспроводных сенсорных клавиатур EWKB5;
- Проводные и беспроводные датчики: датчики движения, магнитные дверные контакты, дымовые датчики и т.д.
- Другие устройства: внутренние/внешние сирены, модули расширения зон/ПГМ выходов, обогревание, освещение, ворота и т.д.

Для более подробной информации о ESIM384, пожалуйста, обратитесь к инсталлятору вашей охранной системы.

1.1. Краткое Описание Основных Значений

Следующая таблица предоставляет краткое описание основных значений, встречающихся в руководстве пользователя.

Значение	Описание
Система; охранная система	Устройство ESIM384
SMS	Текст Службы Коротких Сообщений
Клавиатура	Устройство с набором клавиш, позволяющее конфигурировать и управлять охранной системой, отображать нарушенные зоны/тамперы и ошибки системы
EKB2	Модель LCD клавиатуры
EKB3	Модель LED клавиатуры
EKB3W	Модель беспроводной LED клавиатуры
EWKB4	Модель беспроводной LED клавиатуры
EWKB5	Модель беспроводной сенсорной клавиатуры
EWM1	Беспроводная розетка
EWK2	Модель беспроводного брелка
Телефонный номер пользователя; Польз. 1... 10	Телефонный номер пользователя имеющего доступ к постановке/снятию системы с охраны, управлению электроустройством SMS сообщениями и получению системных SMS оповещений
Телефонный номер системы	Телефонный номер SIM карты вставленной в устройство ESIM384
Код пользователя	Многозначная комбинация предназначенная для постановки/снятия системы с охраны, отображения состояния системы, информации о температуре и другой информации при помощи клавиатуры. Система поддерживает до 29 кодов пользователей.

Поставщик систем безопасности TELECAMERA.RU

Код хозяина	Многозначная комбинация предназначенная для постановки/снятия системы с охраны, отображения состояния системы, информации о температуре и другой информации, управления электроустройствами и минимальных конфигураций системы при помощи клавиатуры.
Ключ iButton®	Ключ Touch Memory, содержащий уникальный 64-bit ID код предназначенный для постановки/снятия системы с охраны
Зона	Вход охранной системы для подключения проводных и беспроводных устройств
ПГМ выход	Выход охранной системы для подключения электрических приборов (обогревание, освещение, ворота и т.д.)
Раздел	Секция, делящая одну охранную систему на четыре независимые части согласно программному обеспечению

1.2. Разделы

ESIM384 возможно разбить на 4 независимо контролируемых раздела, обозначенных как Разд.1 – Разд.4, управляемых одной охранной системой. Разделы могут быть использованы в случаях, когда использование одной охранной системы является более практичным вариантом, например при охране дома и гаража или при охране многоквартирных домов. По умолчанию система НЕ поделена на разделы и все телефонные номера пользователей, коды пользователей (кроме кода хозяина, данный код присваивается всем 4 разделам по умолчанию), клавиатуры, ключи iButton, зоны присваиваются Разделу 1.

1.3. Обзор Клавиатуры ЕКВ2



ЕКВ2 это клавиатура с LED индикаторами, предназначенная для использования с охранной системой ESIM384.













1

Поставщик систем безопасности TELECAMERA.RU

Функциональность клавиш

	Отменить/ вернуться в предыдущий пункт меню
	Навигация в меню - вверх
	Навигация в меню - вниз
OK	Подтверждение набранной команды
0 ... 9	Возможные значения
P1	Знак минуса для ввода негативного значения температуры
P2	Дополнительное меню / знак минуса для ввода негативного значения температуры

Основные сообщения и иконки

Иконка	Описание
 (по умолчанию - отключено)	Охрана активирована, меню заблокировано
 (по умолчанию - отключено)	Охрана деактивирована, меню разблокировано
	Активирован режим конфигурации
	Тревога зоны или тампера в разделе
	Раздел готов к постановке
	Раздел не готов к постановке - нарушена одна или более зона/тампер
	Присутствует одна и более ошибка системы
	Одна или более нарушенная зона блокирована
	Один или более раздел поставлен на охрану в режиме НОЧНОЙ
	Нарушена одна или более пожарная зона
	В журнале тревог присутствуют тревоги

Поставщик систем безопасности TELECAMERA.RU

LCD экран ЕКВ2 предназначен для отображения сообщений системы, отчетов о состоянии и тревог. Иконка ✓, отображаемая рядом с названием раздела в основном меню, обозначает, что нет нарушенных зон и/или тамперов и раздел готов к постановке на охрану. Иконка X появляется при нарушенных зонах, а иконка  - появляется в основном меню при наличии системных ошибок. Раздел нельзя взять под охрану, пока нарушенная зона не будет восстановлена, отключена, заблокирована, или установлена в режим Принуждением или пока нарушенный тампер не будет восстановлен.

По умолчанию, раздел может вставать на охрану при наличии следующих проблем системы:

- Потеря основного питания.
- Низкий заряд батареи.
- Батарея разряжена или отсутствует.
- Ошибка батареи.
- Ошибка сирены.
- Не установлены дата и время.
- Ошибка GSM подключения.
- Ошибка GSM/GPRS антенны.
- Потеря клавиатуры.

Аудио индикация

Встроенный мини зуммер использует два вида звуковых сигналов - три коротких гудка и один длинный. Три коротких гудка означают удачное программирование, один длинный гудок - неудачное программирование. Мини зуммер также постоянно издает короткие гудки в случае тревоги

Визуальная Индикация

ЕКВ2 можно использовать даже в темных помещениях, так, как LCD дисплей и клавиши подсвечиваются постоянно. В случае тревоги, подсветка клавиатуры становится ярче и остается в данном состоянии в течение 3 минут. Уровень подсветки клавиатуры понижается через 3 минуты после последнего нажатия клавиши при деактивированной охране.



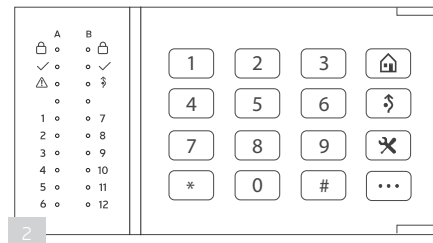

1.4. Обзор Клавиатур ЕКВ3/ЕКВ3W/ЕWКВ4

ЕКВ3/ЕКВ3W/ЕWКВ4 - LED клавиатуры, предназначенные для использования с охранной системой ESIM384















Поставщик систем безопасности TELECAMERA.RU

Функциональность LED индикаторов

	Горит постоянно - охранная система взята под охрану / идет отсчет задержки на выход; мигает - активирован режим конфигурации
	Горит постоянно - система готова к постановке на охрану - нет нарушенных зон и тамперов
	Горит постоянно - присутствуют ошибки системы; мигает - нарушены зоны порядкового номера выше 12.
	Горит постоянно - режим блокировки зон
1-12	Горит постоянно - нарушенная зона

Функциональность клавиш

	Режим блокировки зон
	Список системных ошибок / нарушены зоны порядкового номера выше 12 / индикация нарушенных тамперов
	Отмена введенных символов
	Подтверждение команды
	Ввод команд
	Переключение раздела клавиатуры (только для ЕКВ3) / Горит постоянно - индикация поставленного на охрану раздела (только для ЕКВ3) / индикация нарушенного раздела (только для ЕКВ3)
	Переключение раздела клавиатуры (только для ЕКВ3W/ЕWКВ4)
	Постановка 4 разделов на охрану одновременно (только для ЕКВ3)
	Постановка на охрану в режиме НОЧНОЙ.
	Первый символ для активации/деактивации режима конфигурации

Зеленый LED индикатор  означает что нет нарушенных зон и/или тамперов и система готова к постановке на охрану. Желтый LED индикатор  загорается или мигает в случае нарушения зоны или присутствия проблем системы. Охрана не может быть активирована пока проблемы не будут устранены, а зоны не будут восстановлены, отключены, заблокированы или установлены в режим Под Принуждением или пока нарушенные тамперы не будут восстановлены. Охрана может быть активирована независимо от следующих проблем:

- Потеря основного питания.
- Низкий заряд батареи.
- Батарея разряжена или отсутствует.
- Ошибка сирены.
- Не установлены дата и время.
- Ошибка GSM подключения.
- Ошибка GSM/GPRS антенны.

Аудио индикация

Встроенный мини зуммер использует два вида звуковых сигналов - три коротких гудка и один длинный. Три коротких гудка означают удачное программирование, один длинный гудок - неудачное программирование. Мини зуммер также постоянно издает короткие гудки в случае тревоги и во время задержки на вход/выход.

Визуальная Индикация

ЕКВЗ можно использовать даже в темных помещениях, так, как клавиши подсвечиваются. Подсветка отключается через 60 секунд после последнего нажатия клавиши при деактивированной охране. В случае тревоги, включается подсветка клавиш, и продолжает гореть, пока охрана не будет снята. Для лучшего энергосбережения, подсветка ЕКВ3W/EWKБ4 отключается через 10 секунд после последнего нажатия клавиши. Данный параметр можно изменить.

1.5. Обзор беспроводной сенсорной клавиатуры EWKB5

EWKB5 это беспроводное приспособление, оснащенное сенсорным экраном (размером в 4.3 дюйма) с точной цветопередачей и совместимое с охранной системой ESIM384.

ОСНОВНЫЕ СВОЙСТВА УСТРОЙСТВА:

- Постановка и снятие охраны
- Блокировка нарушенных/активация заблокированных зон
- Управление ПГМ выходами
- Индивидуализированное меню с удобной графикой
- Перемещение по меню с помощью сенсорного экрана
- Многоязычное голосовое озвучивание сообщений
- Регулируемый уровень яркости и звука
- Батареи или внешнее питание

Клавиатура EWKB5 имеет 1 встроенный контакт зоны, предназначенный для подключения пассивных проводных цифровых датчиков, таких как магнитоконтактный дверной датчик, а также 2 кнопки тампера, предназначенные для мониторинга состояния корпуса и вызове тревоги в случае несанкционированного вскрытия корпуса или отрыва устройства от стены. Несмотря на то, что используется только кнопка тампера, зона должна быть активирована и номинальный резистор 5,6кΩ подключен через разъемы Z1 и COM. К охранной системе можно подключить до 2 клавиатур EWKB5. Максимальная дальность беспроводной связи - до 1000м в открытой местности.

СВОЙСТВА ОСНОВНОГО МЕНЮ:

- Кнопка раздела — производит постановку/снятие охраны системы при вводе правильного кода Хозяина/Пользователя; указывает статус охраны раздела (поставлен/снят с охраны), наличие системных проблем.
- Кнопка Быстрой постановки — при нажатии и удержании этой кнопки производится постановка на охрану; не требуется вводить код Хозяина/Пользователя (настраиваемо, скрыто по умолчанию; не проиллюстрировано)
- Пожар — при нажатии и удержании этой кнопки производится мгновенный вызов Пожарной тревоги (настраиваемо, скрыто по умолчанию).
- Паника — при нажатии и удержании этой кнопки производится мгновенный вызов тревоги (настраиваемо, скрыто по умолчанию).
- Управлен. Выходами — открывает меню ПГМ выходов, которое позволяет включить/отключить определенный выход (настраиваемо, скрыто по умолчанию).

Поставщик систем безопасности TELECAMERA.RU

- Конфиг.- предоставляет доступ к меню настроек (введя правильный кода Хозяина).

СВОЙСТВА ПРИБОРНОЙ ПАНЕЛИ:

Низкий уровень беспроводного сигнала — символ появляется при падении уровня беспроводного сигнала ниже 30%

Низкий уровень заряда батареи — символ появляется при падении уровня заряда батареи ниже 5%.

Температура — измеряется подключенным температурным датчиком DALLAS или связанным с данной системой температурным датчиком беспроводного устройства (настраиваемо; по умолчанию функция отключена и скрыта).

Цифровые часы — отображают текущее время системы.

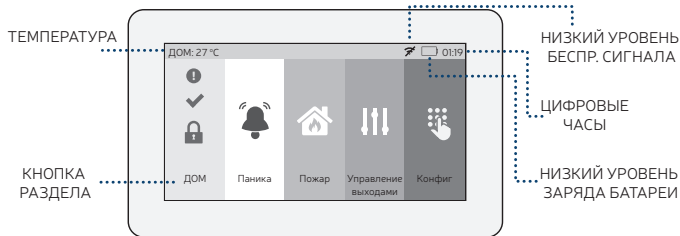

Подробнее о том, как конфигурировать и добавлять устройство к системе, обратитесь к руководству пользователя/монтажа охранной системы на странице www.eldesalarms.com

2. ОСНОВНЫЕ КОНФИГУРАЦИИ И ИСПОЛЬЗОВАНИЕ



Системные конфигурации описанные в этой главе основаны на заводских параметрах. Возможно инсталлятор вашей системы изменил данные параметры. Для более подробной информации, пожалуйста, свяжитесь с вашим инсталлятором.

Данный раздел содержит описание основных конфигураций и управления системой ESIM384 при помощи следующих методов:

- SMS сообщение
- Беспроводная сенсорная клавиатура EWKB5
- LCD клавиатура EKB2
- ПО для конфигурации устройств ELDES Utility.
- LED клавиатура EKB3
- Беспроводная клавиатура EKB3W
- Беспроводная клавиатура EWKB4

Поставщик систем безопасности TELECAMERA.RU

SMS

Для того, чтобы настроить систему при помощи SMS сообщений, отправьте текстовую команду на телефонный номер устройства ESIM384 с одного из авторизованных номеров пользователей. В данном руководстве символ подчеркика “_” означает пробел. Каждый символ подчеркика должен быть заменен на пробел. В начале сообщения не должно быть пробелов или других ненужных символов. ssss - 4-значный SMS пароль, установленный инсталлятором вашей охранной системы.

EKB2

Контроль и конфигурация системы при помощи клавиатуры EKB2, производится посредством выбора определенного пункта меню из списка, отображаемого на дисплее клавиатуры. Для навигации по меню, используйте клавиши ↓, ↑. Выберите необходимый пункт меню и нажмите на клавиш ОК, чтобы отобразить его. Введите требуемое значение, используйте клавиши 0...9, после чего, нажмите клавиш ОК для подтверждения команды или ← для отмены команды. Используйте клавиш ←, чтобы вернуться в предыдущий раздел меню. Тип меню EKB2 - круговой, т.е. если обозначен последний пункт меню, после нажатия клавиша ↓, меню вернется к первому пункту. В данном руководстве пункты описаны по порядку, начиная с основного меню. В данном руководстве все необходимые значения параметров обозначены квадратными скобками.

EKB3/ EKB3W/ EWKB4

Настройки системы при помощи клавиатуры EKB3/EKB3W/EWKB4 производится посредством ввода правильных команд при помощи клавишей значений 0, 9, # и клавиша отмены последней команды *. Также, пользователь может подождать 10 секунд и дождаться длинного звукового сигнала, указывающего на отмену последней команды. При вводе команды, каждое нажатие клавиша обозначается коротким звуковым сигналом, а каждый нажатый цифровой клавиш 0, 9 дополнительно указывается красными LED индикаторами. Некоторые команды требуют использования клавишей \$, ... и ⏠ Структура стандартной команды, это комбинация чисел. В данном руководстве команды, значения параметров и диапазон указаны в квадратных скобках.



При случайном вводе ненужного символа, повторно нажмите на клавиш * или дождитесь (ждите 10 секунд) длинного звукового сигнала зуммера, указывающего на отмену команды.



ПРИМЕЧАНИЕ для EKB3W/EWKB4: Даже если Таймаут подсветки истек, все равно любой предварительно нажатый клавишный символ считается введенным.

ELDES Utility

Программное обеспечение Eldes Utility предназначено для конфигурации охранной системы ESIM384 локально через USB порт и удаленно через GPRS соединение или Ethernet соединение (требуется устройство ELAN3-ALARM). Данное программное обеспечение упрощает процесс конфигурации давая пользователю возможность использования персонального компьютера. Перед началом использования ПО для конфигурации устройств ELDES, пожалуйста прочитайте руководство пользователя, предоставленное в документации программного обеспечения. Для использования метода конфигурации системы при помощи USB кабеля, пользователь должен подключить указанный кабель через USB порт ПК и запустить установленное программное обеспечение Eldes Utility для конфигурации устройств ELDES. Конфигурация через USB и ПО для конфигурации устройств ELDES не требует дополнительного подключения внешнего электропитания к устройству. Однако, при использовании указанного метода запитывания от USB, не все функции устройства будут доступны. Пользователь сможет выполнять основную часть главных настроек системы, за исключением тех функций, которые напрямую зависят от модема GSM (используя данный метод конфигурации, модем отключен) или имеет отношение к беспроводной связи (которая также отключена).

3. КОДЫ ПОЛЬЗОВАТЕЛЯ И ХОЗЯИНА

Система поддерживает до 30 числовых кодов, обозначенные как код Хозяина и код Пользователя 2 - 30, что дает возможность постановки/ снятия системы с охраны и управления системой клавиатурой.

Код хозяина предоставляет доступ к следующим функциям:

- Постановка/снятие раздела.
- Блокировка нарушенных зон.
- Просмотр нарушенных зон и тамперов.
- Просмотр ошибок системы.
- Установка даты и времени.
- Просмотр информации о температурных датчиках.
- Просмотр журнала событий.
- Просмотр и очистка журнала тревог,
- Ввод/удаление кодов пользователей.
- Включение/выключение электроустройства.
- Присвоение пользователю кода Под Принуждением.
- Присвоение пользователю кода ГБР.

Код пользователя предоставляет доступ к следующим функциям:

- Постановка/снятие раздела.
- Блокировка нарушенных зон.
- Просмотр нарушенных зон и тамперов.
- Просмотр ошибок системы.
- Установка даты и времени.
- Просмотр информации о температурных датчиках.
- Просмотр и очистка журнала тревог.

3.1. Управление Кодами Пользователя и Хозяина

По умолчанию, код хозяина - 1111, присвоен разделам 1, 2, 3 и 4. Для более подробной информации о разделах кода пользователя/ хозяина, см. раздел **3.3. Раздел Кодов Хозяина/Пользователя.**

1. Установить новый код хозяина:

Поставщик систем безопасности TELECAMERA.RU

ЕКВ2

Введите существующий код хозяина, выберите соответствующий пункт меню используя стрелки и клавиш ОК, после чего введите новый код хозяина:

ОК → vvvv → ОК → КОД → ОК → КОД ХОЗЯИНА → ОК → КОД → ОК → mmmm → ОК

Значение: vvvv – 4-значный существующий код хозяина, диапазон – [0000... 9999]; mmmm – новый 4-значный код хозяина, диапазон – [0000... 9999].

ЕКВ3/
ЕКВ3W/
ЕВКВ4

Нажмите на клавиши , введите существующий код хозяина и новый код хозяина:

vvvv mmmm

Значение: vvvv – 4-значный существующий код хозяина; mmmm – новый 4-значный код хозяина, диапазон – [0000... 9999].

Пример:

2. Установить код пользователя

ЕКВ2

Введите код хозяина, выберите соответствующий пункт меню используя стрелки и клавиш ОК, после чего введите код пользователя:

Код пользователя 2... 16: ОК → mmmm → ОК → КОД → ОК → КОД ПОЛЬЗОВАТЕЛЯ (2-16) → ОК → КОД ПОЛЬЗОВАТЕЛЯ

2... 16 → ОК → КОД → ОК → uuuu → ОК

Код пользователя 17... 30: ОК → mmmm → ОК → КОД → ОК → КОД ПОЛЬЗОВАТЕЛЯ (17-30) → ОК → КОД ПОЛЬЗОВАТЕЛЯ

17... 30 → ОК → КОД → ОК → uuuu → ОК

Значение: mmmm – 4-значный код хозяина; uuuu – 4-значный код пользователя, диапазон – [0000... 9999].

ЕКВ3/
ЕКВ3W/
ЕВКВ4

Нажмите на клавиши , введите код хозяина, слот кода пользователя и код пользователя:

mmmm us uuuu

Значение: mmmm – 4-значный код хозяина; us – слот кода пользователя, диапазон – [02... 30]; uuuu – 4-значный код пользователя, диапазон – [0000... 9999]

Пример:

3. Удалить существующий код пользователя

ЕКВ2

Введите код хозяина, выберите соответствующий пункт меню используя стрелки и клавиш ОК, после чего введите код пользователя, который вы хотите удалить:

Путь в меню:

ОК → mmmm → ОК → КОД → ОК → УДАЛИТЬ КОД → ОК → uuuu → ОК

Значение: mmmm – 4-значный код хозяина; uuuu – 4-значный код пользователя.

Поставщик систем безопасности TELECAMERA.RU

3.3. Раздел Кода Пользователя/Хозяина

Раздел кода пользователя/хозяина указывает системный раздел, который можно ставить/снимать с охраны при помощи определенного кода пользователя/хозяина. Для более подробной информации о постановке/снятии системы с охраны, см. раздел **5. ПОСТАНОВКА, СНЯТИЕ СИСТЕМЫ С ОХРАНЫ И ОТКЛЮЧЕНИЕ ТРЕВОГИ**.

Следующая таблица отображает значения, используемые для присвоения системных элементов разделам, при помощи клавиатур EKB2/EKB3/ EKB3W/EWKВ4. Сумма значений используется для присвоения определенного элемента нескольким разделам.

Раздел	Значение Раздела (pv)
Раздел 1	1
Раздел 2	2
Раздел 3	4
Раздел 4	8

Пример1: Пользователь хочет присвоить код пользователя только 4 разделу. Согласно таблице, значение 8 отображает раздел 4. Пользователю следует ввести значение 8.

Пример2: Пользователь хочет присвоить определенный код пользователя разделам 2 и 3. Согласно таблице, значение 2 означает раздел 2, а значение 4 - раздел 3, соответственно $2+4=6$. Пользователю следует ввести значение 6.

Пример3: Пользователь хочет присвоить код хозяина разделам 1,3 и 4. Согласно таблице, значение 1 означает раздел 1, а значение 4 и 8 - разделы 3 и 4. Соответственно $1+4+8=13$. Пользователю следует ввести значение 13.

Присвоить Код Пользователя/хозяина определенному разделу:

EKB2

Введите код хозяина, выберите соответствующий пункт меню используя стрелки и клавиш ОК, после чего выберите код хозяина или определенный код пользователя и введите значение раздела, которому будет присвоен Код:

Путь в меню:

Код хозяина: ОК → mmmm → ОК → КОД → ОК → КОД ХОЗЯИНА → ОК → РАЗДЕЛ → ОК → pv → ОК

Код пользователя 2... 17: ... → КОД → ОК → КОД ПОЛЬЗОВАТЕЛЯ (2-17) → ОК → КОД ПОЛЬЗОВАТЕЛЯ 2... 17 → ОК → РАЗДЕЛ → ОК → pv → ОК

Код пользователя 18... 30: ... → КОД → ОК → КОД ПОЛЬЗОВАТЕЛЯ (18-30) → ОК → КОД ПОЛЬЗОВАТЕЛЯ 18... 30 → ОК → РАЗДЕЛ → ОК → pv → ОК

Значение: mmmm - 4-значный код хозяина; pv - значение раздела (см. таблицу на странице 18).

Поставщик систем безопасности TELECAMERA.RU

ЕКВЗ/
ЕКВЗW/
ЕWKВ4

Нажмите , введите 01/слот кода пользователя и введите код хозяина:

Код хозяина:

Код пользователя:

Значение: *us* - слот кода пользователя, диапазон - [02... 30]; *pv* – значение раздела (см. таблицу на странице 18); *mmmm* - 4-значный код хозяина.

Пример:

4. УСТАНОВКА ДАТЫ И ВРЕМЕНИ



Если система подключена к ПЦН через GPRS соединение и/или при включенной функции умной охраны, дата и время будут автоматически синхронизированы с ПЦН при старте системы.

SMS

1. Отправьте следующее SMS сообщение на номер охранной системы ESIM384:

Текст SMS сообщения:

`ssss_yyyy.mm.dd_hr:mn`

Значение: *ssss* – 4-значный пароль SMS; *yyyy* – год; *mm* – месяц, диапазон – [01... 12]; *dd* – день, диапазон – [01... 31]; *hr* – часы, диапазон – [00... 23]; *mn* – минуты, диапазон – [00... 59].

Пример: `1111_2018.03.16_14:33`

2. После удачной установки времени и даты, система пришлет подтверждающее SMS сообщение на телефонный номер отправителя.

ЕКВ2

Выберите соответствующий пункт меню используя стрелки и клавиш OK, после чего введите значения времени и даты используя циферблат:

Путь в меню:

`OK → НАСТР. ДАТЫ/ВРЕМЯ → OK → yyyy-mt-dd hr:mn → OK`

Значение: *yyyy* – год; *mt* – месяц, диапазон – [01... 12]; *dd* – день, диапазон – [01... 31]; *hr* – часы, диапазон – [00... 23]; *mn* – минуты, диапазон – [00... 59].

Пример: `2018-12-15 13:45`

5. ПОСТАНОВКА/СНЯТИЕ СИСТЕМЫ С ОХРАНЫ И ОТКЛЮЧЕНИЕ ТРЕВОГИ

Перед постановкой системы на охрану необходимо закрыть все двери и окна в охраняемом помещении.

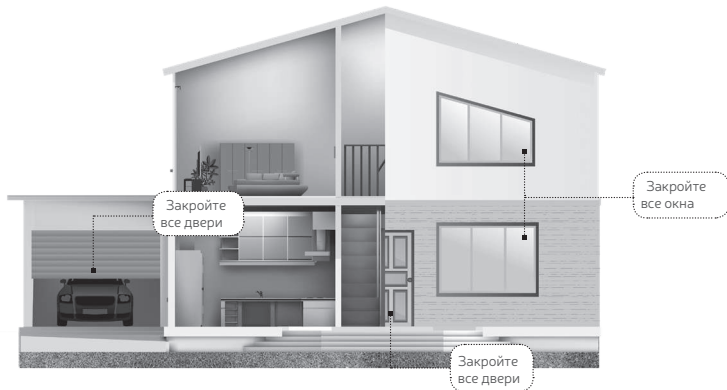

3



Возможно, инсталлятор вашей охранной системы включил параметр Под Принуждением для некоторых зон, что позволяет поставить систему на охрану при наличии нарушенных зон с включенным атрибутом Под Принуждением. Это действие распознается как Частичная постановка.

5.1. Бесплатный Телефонный Звонок



Для постановки, снятия системы с охраны и отключения тревоги, позвоните на телефонный номер системы с любого из 10 указанных телефонных номеров пользователей. Звонок бесплатный, так, как при постановке система отклоняет вызов после двух гудков. При снятии с охраны система отклоняет звонок мгновенно. Если на телефонный номер системы одновременно звонит больше чем 1 зарегистрированный пользователь, система примет звонок от первого пользователя, которому удалось дозвониться, и проигнорирует остальных.

При постановке на охрану при помощи звонка, система поведет себя следующим образом:

Поставщик систем безопасности TELECAMERA.RU

- **Система не поделенная на разделы:**

- При готовности, (нет нарушенных зон/тамперов) система встанет на охрану.
- При нарушенной зоне/тампере, система ответит SMS сообщением, содержащим список нарушенных зон/тамперов на телефонный номер пользователя. В данном случае, пользователь должен восстановить все нарушенные зоны и тамперы, перед постановкой системы на охрану. Альтернативно, нарушенные зоны можно заблокировать (см. раздел **8. БЛОКИРОВКА И АКТИВАЦИЯ ЗОН**), отключить (свяжитесь с инсталлятором вашей охранной системы для установки данного параметра), или активировать параметр Под Принуждением (свяжитесь с инсталлятором вашей охранной системы для установки данного параметра), в то время как тамперы можно отключить (свяжитесь с инсталлятором вашей охранной системы для установки данного параметра).

- **Система поделенная на разделы:**

- Если все разделы сняты с охраны и готовы к постановке (нет нарушенных зон/тамперов), система поставит их на охрану.
- Если один или более раздел (-ы) снят с охраны и не готов к постановке (присутствует нарушенная зона или тампер), система поставит на охрану разделы в готовности, и пропустит те разделы, которые не готовы к постановке. Затем система отправит SMS сообщение содержащее список нарушенных зон/тамперов, на телефонный номер пользователя, с которого осуществлялась постановка на охрану.
- При наличии комбинации поставленных и снятых с охраны, находящихся в готовности разделов, система поставит на охрану снятые с охраны разделы и пропустит поставленные на охрану

Если телефонный номер пользователя присвоен нескольким разделам, то пользователь сможет ставить/снимать с охраны соответствующие разделы одним звонком на телефонный номер системы. Например, если телефонный номер Польз.1 присвоен разделам 1,2 и 4, то пользователь сможет ставить/снимать с охраны разделы 1,2 и 4 одним звонком на телефонный номер системы. Для более подробной информации о настройке раздела телефонного номера пользователя, обратитесь к вашему инсталлятору охранных систем.

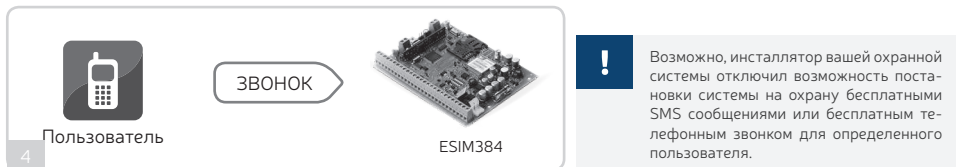

По умолчанию, всем указанным телефонным номерам пользователей разрешается ставить и снимать систему с охраны при помощи бесплатного звонка или SMS сообщения. Чтобы отключить/включить возможность постановки/снятия с охраны для определенного указанного телефонного номера пользователя, пожалуйста, обратитесь к следующему методу конфигурации.

Выбор постановки/
снятия с охраны
для определенного
пользователя

ELDES Utility

Данную операцию можно выполнить при помощи ПО для конфигурации устройств ELDES Utility.

5.2. SMS Сообщение

SMS

Для постановки системы на охрану, отправьте соответствующее SMS сообщение на телефонный номер системы с любого из 10 указанных телефонных номеров пользователей

Постановка на охрану

Текст SMS сообщения:

ssss_ARMp или ssss_ARMp,p,p,p

Значение: ssss – 4-значный пароль SMS; p – номер раздела, диапазон – [1.. 4].

Пример: 1111_ARM1,2,4



Пользователь

5

SMS

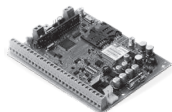

ESIM384

При постановке на охрану SMS сообщением, система ведет себя следующим образом:

- **Система не поделенная на разделы:**
 - При готовности, (нет нарушенных зон/тамперов) система встанет на охрану, а на телефонный номер пользователя отправляется SMS оповещение.
 - При нарушенной зоне/тампере, система ответит SMS сообщением, содержащим список нарушенных зон/тамперов на телефонный номер пользователя. В данном случае, пользователь должен восстановить все нарушенные зоны и тапперы, перед постановкой системы на охрану. Альтернативно, нарушенные зоны можно заблокировать (см. раздел 8. БЛОКИРОВКА И АКТИВАЦИЯ ЗОН), отключить (свяжитесь с инсталлятором вашей охранной системы для установки данного параметра), или активировать параметр Под Принуждением (свяжитесь с инсталлятором вашей охранной системы для установки данного параметра), в то время как тапперы можно отключить (свяжитесь с инсталлятором вашей охранной системы для установки данного параметра).

Поставщик систем безопасности TELECAMERA.RU

- **Система поделенная на разделы:**

- Если все разделы сняты с охраны и готовы к постановке (нет нарушенных зон/тамперов), система поставит их на охрану.
- Если один или более раздел (-ы) снят с охраны и не готов к постановке (присутствует нарушенная зона или тампер), система поставит на охрану разделы в готовности, и пропустит те разделы, которые не готовы к постановке. Затем система отправит SMS сообщение содержащее список нарушенных зон/тамперов, на телефонный номер пользователя, с которого осуществлялся постановка на охрану.
- При наличии комбинации поставленных и снятых с охраны, находящихся в готовности разделов, система поставит на охрану снятые с охраны разделы и пропустит поставленные на охрану.

Чтобы снять систему с охраны и Выключить тревогу, отправьте следующее SMS сообщение на телефонный номер системы с любого из 10 указанных телефонных номеров пользователей:

Снятие системы с охраны и отключение тревоги

Текст SMS сообщения:

`ssss_DISARMP` или `ssss_DISARMP,p,p,p`

Значение: ssss – 4-значный пароль SMS; p – номер раздела, диапазон – [1... 4].

Пример: 1111_DISARM1,2,4



Пользователь

6

SMS

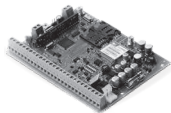

ESIM384



Возможно, инсталлятор вашей охранной системы отключил возможность постановки системы на охрану бесплатными SMS сообщениями или бесплатным телефонным звонком для определенного пользователя.

5.3. Клавиатура ЕКВ2 и Код Пользователя/Хозяина

Иконка ✓, отображаемая рядом с названием раздела в основном меню, обозначает, что нет нарушенных зон и/или тамперов и раздел готов постановке на охрану. Если рядом с разделом отображается иконка X, это означает, что раздел не готов к постановке на охрану, соответственно пользователь должен восстановить все нарушенные зоны и/или тамперы перед постановкой раздела на охрану. Альтернативно, нарушенные зоны можно заблокировать (см. раздел **8. БЛОКИРОВКА И АКТИВАЦИЯ ЗОН**), отключить (для более подробной информации, свяжитесь с установщиком вашей охранной системы) или поставить на охрану Под Принуждением (для более подробной информации, свяжитесь с установщиком вашей охранной системы), в то время, как тамперы можно отключить (для более подробной информации, свяжитесь с установщиком вашей охранной системы).  появляется в основном меню при наличии системных ошибок (см. раздел **13. ИНДИКАЦИЯ СИСТЕМНЫХ ОШИБОК**).

Когда код пользователя/хозяина присвоен нескольким разделам, пользователь сможет осуществлять постановку/снятие соответствующих системных разделов при помощи меню выбора разделов ЕКВ2. Например, если код пользователя/хозяина присвоен Разделам 1,2 и 4, в то время как клавиатура ЕКВ2 присвоена Разделу 2, пользователь сможет осуществлять постановку/снятие с охраны разделов 1,2 и 4, но клавиатура будет отображать только имя Раздела 2 и всю связанную с ним информацию. Для более подробной информации о установке раздела клавиатуры и разделу кода пользователя/хозяина см. Раздел **3.3. Раздел Клавиатуры и Переключение Раздела Клавиатуры** или свяжитесь с установщиком вашей охранной системы.

5.3.1. Постановка Системы На Охрану

Для того, чтобы поставить систему на охрану при помощи клавиатуры ЕКВ2, введите один из 29 возможных 4-значных кодов пользователя или код хозяина при помощи циферблата на клавиатуре (см. раздел **3. КОДЫ ПОЛЬЗОВАТЕЛЯ И ХОЗЯИНА**). По умолчанию, процесс постановки системы на охрану осуществляется следующим образом:

- **Система не поделена на разделы** - После ввода правильного кода пользователя или хозяина, система инициирует отсчет Задержки на Выход, зуммер клавиатуры начинает издавать короткие сигналы, клавиатура переключится в основное меню и будет отображать таймер отсчета.

Постановка системы на охрану

Введите код пользователя:

iiii → OK

Значение: iiii – 4-значный код пользователя.

- **Система поделена на разделы** – постановка одного раздела – При вводе правильного кода пользователя или хозяина, клавиатура отобразит меню выбора разделов. После выбора раздела для постановки на охрану, система инициирует отсчет Задержки на Выход. Во время отсчета задержки на выход, зуммер клавиатуры будет издавать короткие сигналы, а на дисплее клавиатуры появится сообщение **ПОСТАНОВКА раздел-имя** в течение 3 секунд, после чего появится меню выбора раздела. После окончания времени подсветки, клавиатура переключится в основное меню. Если нажать на клавиш  дважды, клавиатура перейдет в основное меню и отобразит таймер отсчета рядом с разделом, который встает на охрану.

Поставщик систем безопасности TELECAMERA.RU

Постановка системы на охрану

Введите код пользователя/хозяина и выберите раздел:

`uumm` → OK → [p] part-name → OK или OK → `uumm` → OK → ПОСТ/СНЯТ РАЗДЕЛА → OK → [p] part-name → OK

Значение: `uumm` – 4-значный код пользователя/хозяина; `p` – номер раздела, диапазон – [1... 4], `part-name` – имя раздела длиной до 15 символов

- **Система поделенная на разделы; постановка нескольких разделов одновременно** - При вводе правильного кода пользователя или хозяина, клавиатура перейдет в меню выбора разделов. При выборе пункта меню **ПОСТ. ВСЕ**, система будет вести себя следующим образом:
- Если все разделы готовы к постановке на охрану (нет нарушенных зон и тамперов), система инициирует задержку на выход. Индикация отсчета происходит короткими звуковыми сигналами встроенного мини-зуммера клавиатуры, а на дисплее клавиатуры появится несколько сообщений **ПОСТАНОВКА раздел-имя** в течение 3 секунд, указывающих каждый раздел, которому присвоен код пользователя/хозяина, после чего появится меню выбора раздела.
- Если один и более разделы не готовы к постановке (присутствуют нарушенные зоны и тамперы), система инициирует задержку на выход. Индикация отсчета происходит короткими звуковыми сигналами встроенного мини-зуммера клавиатуры, а на дисплее клавиатуры появится несколько сообщений **ПОСТАНОВКА раздел-имя**, относящихся к разделам, готовым к постановке, в то время, как разделы не готовые к постановке будут пропущены и будут указываться сообщением **раздел-имя НЕ ГОТОВО**, затем клавиатура перейдет в меню выбора раздела. Каждое сообщение будет отображаться в течение 2 секунд, и будет соответствовать разделу, которому присвоен код пользователя/хозяина.
- При наличии комбинации готовых и не готовых к постановке разделов, система инициирует отсчет задержки на выход. Индикация отсчета происходит короткими звуковыми сигналами встроенного мини-зуммера клавиатуры, а на дисплее клавиатуры появится несколько сообщений **ПОСТАНОВКА раздел-имя**, указывающих разделы, готовые к постановке, в то время, как разделы не готовые к постановке будут пропущены. Каждое сообщение будет отображаться в течение 2 секунд, и будет относиться к разделу, которому присвоен код пользователя/хозяина.

После окончания времени подсветки, клавиатура перейдет в основное меню. При нажатии на клавиш  дважды, клавиатура перейдет в основное меню и отобразит таймеры отсчета, рядом с разделами, которым присвоена клавиатура.

Постановка всех разделов одновременно

Введите код пользователя/хозяина:

`uumm` → OK → ПОСТ. ВСЕ → OK или OK → `uumm` → OK → ПОСТ/СНЯТ РАЗДЕЛА → OK → ПОСТ. ВСЕ → OK

Значение: `uumm` – 4-значный код пользователя/хозяина.

При удачной постановке на охрану:

- пропадет таймер отсчета.
- на телефонный номер пользователя отправится SMS оповещение.
- также, клавиатура будет отображать иконку  рядом с именем раздела, который встал на охрану (по умолчанию – отключено).



Если пользователь/хозяин неправильно введет код 10 раз подряд, система заблокирует клавиатуру на 2 минуты, а на дисплее появится сообщение “**Клавиатура заблокирована**”. Пока клавиатура заблокирована код вводить нельзя. Через 2 минуты клавиатура разблокируется, а на дисплее появится сообщение “**Клавиатура Разблокирована**”.

5.3.2. Отмена Постановки На Охрану

Отмена процесса постановки:

- **Система, не поделенная на разделы** – Повторно введите код пользователя/хозяина во время отсчета задержки на выход.
- **Система, поделенная на разделы** – Выберите раздел устанавливаемый на охрану в меню выбора разделов во время отсчета задержки на выход. На дисплее на 2 секунды появится сообщение **раздел-имя ПОСТАНОВКА ОТМЕНЕНА**, после чего включится меню выбора разделов.

5.3.3. Снятие Системы с Охраны и Выключение Тревоги

Чтобы снять систему с охраны и Выключить тревогу, введите один из 29 возможных 4-значных кодов пользователя или хозяина при помощи циферблата на клавиатуре. По умолчанию, процесс снятия системы с охраны осуществляется следующим образом:

- **Система, не поделенная на разделы** – При вводе правильного кода пользователя/хозяина, клавиатура переходит в основное меню.

Снятие системы с охраны и отключение тревоги

Введите код пользователя:

uиии → ОК

Значение: uиии – 4-значный код пользователя/хозяина

Система поделенная на разделы; снятие одного раздела с охраны - После ввода правильного кода пользователя или хозяина, клавиатура перейдет в меню выбора раздела. После выбора раздела, который будет сниматься с охраны, на дисплее на 2 секунды появится сообщение **раздел-имя СНЯТИЕ**, после чего включится меню выбора разделов. После окончания времени подсветки, клавиатура перейдет в основное меню. В ином случае нажмите на клавиш **←**, клавиатура мгновенно перейдет в основное меню.

Снятие системы с охраны и отключение тревоги

Введите код пользователя/хозяина и выберите раздел:

uumm → ОК → [p] part-name → ОК или **ОК → uuum → ОК → ПОСТ/СНЯТ РАЗДЕЛА → ОК → [p] part-name → ОК**

Значение: uuumm – 4-значный код пользователя/хозяина; p – номер раздела, диапазон – [1... 4], part-name – имя раздела длиной до 15 символов

- **Система поделенная на разделы; снятие нескольких разделов с охраны одновременно** - При вводе правильного кода пользователя или хозяина, клавиатура перейдет в меню выбора разделов. При выборе пункта меню **СНЯТ. ВСЕ**, дисплее клавиатуры

Поставщик систем безопасности TELECAMERA.RU

появится несколько сообщений **раздел-ия СНЯТИЕ**, относящихся к разделам, которым присвоен код пользователя/хозяина, после чего появится меню выбора раздела. После окончания времени подсветки, клавиатура перейдет в основное меню. Альтернативно, можно нажать на клавишу  для мгновенного возврата в основное меню.

Снятие всех разделов с охраны одновременно и отключение тревоги

Введите код пользователя/хозяина:

`uumm → ОК → СНЯТ. ВСЕ → ОК` или `OK → uumm → ОК → ПОСТ/СНЯТ РАЗДЕЛА → ОК → СНЯТ. ВСЕ → ОК`

Значение: `uumm` – 4-значный код пользователя/хозяина.

При удачном снятии с охраны, клавиатура может отображать иконку  рядом с именем раздела, который был снят с охраны (по умолчанию - отключено).





Если пользователь/хозяин неправильно введет код 10 раз подряд, система заблокирует клавиатуру на 2 минуты, а на дисплее появится сообщение **“Клавиатура заблокирована”**. Пока клавиатура заблокирована код вводить нельзя. Через 2 минуты клавиатура разблокируется, а на дисплее появится сообщение **“Клавиатура Разблокирована”**.

5.4. Клавиатуры ЕКВ3/ЕКВ3W/ЕWKВ4 и Код Пользователя/Хозяина



Клавиатура ЕКВ3 может работать в режиме 2 и 4 разделов. Описание действий в данном разделе основано на режиме работы 4 разделов ЕКВ3. Процесс постановки/снятия в режиме 2 разделов клавиатуры ЕКВ3 осуществляется идентично на клавиатурах ЕКВ3W/ЕWKВ4. Используя клавиатуру ЕКВ3W/ЕWKВ4, пользователь сможет выполнять постановку/снятие системы с охраны лишь для 2-х первых разделов. Клавиатуры ЕКВ3W/ЕWKВ4 не поддерживают работу с разделами 3 и 4. Для более подробной информации о режиме 2 разделов, пожалуйста свяжитесь с вашим инсталлятором.





Светящийся LED индикатор  означает, что нет нарушенных зон и/или тамперов и система готова к постановке на охрану. LED индикатор  не загорается в случае нарушения зоны или присутствия проблем системы. Пользователь должен восстановить все нарушенные зоны и/или тамперы перед постановкой раздела на охрану. Нарушенные зоны также можно заблокировать (см. раздел **8. БЛОКИРОВКА И АКТИВАЦИЯ ЗОН**), отключить (для более подробной информации, свяжитесь с инсталлятором вашей охранной системы) или поставить на охрану под принуждением (для более подробной информации, свяжитесь с инсталлятором вашей охранной системы). При наличии ошибок системы, будет гореть или мигать индикатор  (см. раздел **13. ИНДИКАЦИЯ ОШИБОК СИСТЕМЫ**).

Система поставит/снимет с охраны раздел, соответствующий тому, которому присвоен код пользователя/хозяина и клавиатура. Например, если Код пользователя 4 присвоен Разделам 2, 3, и 4, в то время как клавиатура ЕКВ3 присвоена Разделу 2, пользователь сможет поставить/снять с охраны только Раздел 2, введя код Пользователя 4. Для более подробной информации о установке раздела клавиатуры и разделу кода пользователя/хозяина см. раздел **3.3 Раздел Кода Пользователя/ Хозяина** и свяжитесь с инсталлятором вашей охранной системы.

Поставщик систем безопасности TELECAMERA.RU

5.4.1. Постановка Системы На Охрану

Для того, чтобы поставить систему на охрану при помощи клавиатуры, введите один из 29 возможных 4-значных кодов пользователя или код хозяина при помощи циферблата на клавиатуре (см. раздел **3. КОДЫ ПОЛЬЗОВАТЕЛЕЙ/ХОЗЯИНА**). По умолчанию, процесс постановки на охрану происходит следующим образом:

- **ЕКВЗ** – При вводе правильного кода пользователя/хозяина, система инициирует отсчет Задержки на Выход. Индикация отсчета происходит короткими звуковыми сигналами встроенного мини-зуммера клавиатуры и загорается индикатор  вместе с клавишами ..., указывающими раздел, который встает на охрану. При удачной постановке на охрану, зуммер клавиатуры перестает звучать.
- **ЕКВЗW/EWKВ4** - При вводе правильного кода пользователя/хозяина, Система инициирует отсчет Задержки на Выход. Индикация отсчета происходит короткими звуковыми сигналами встроенного мини-зуммера клавиатуры и загорается индикатор . При удачной постановке на охрану, зуммер клавиатуры перестает звучать.

Постановка системы на охрану

Введите код пользователя/хозяина:

 uimm

Значение: uimm – 4-значный код пользователя/хозяина.

Пример    



Если пользователь/хозяин неправильно введет код 10 раз подряд, система заблокирует клавиатуру на 2 минуты. Пока клавиатура заблокирована код пользователя/ хозяина вводить нельзя. Через 2 минуты клавиатура автоматически разблокируется.

5.4.2. Отмена Постановки На Охрану

Отмена постановки на охрану осуществляется посредством повторного ввода кода пользователя/хозяина во время отсчета задержки на выход.



5.4.3. Снятие Системы с Охраны и Выключение Тревоги



Если пользователь вошел в охраняемое помещение и нарушил Зону с Задержкой, то система начнет отсчет задержки на вход (по умолчанию - 15 секунд). Отсчет задержки на вход выражен короткими звуковыми сигналами мини-зуммера клавиатуры. Отсчет задержки на вход предназначен для снятия системы с охраны пользователем, во избежание вызова трево

Чтобы снять систему с охраны и выключить тревогу, введите любой из 29 доступных 4-значных кодов пользователя или код хозяина используя клавиши на циферблате клавиатуры. По умолчанию, при снятии с охраны, система ведет себя следующим образом:

Поставщик систем безопасности TELECAMERA.RU

- **EKB3** – После того, как введен правильный код хозяина/пользователя, потухнет индикатор  вместе с клавишей  1, а пользователь будет оповещен о данном событии SMS сообщением.
- **EKB3W/EWKВ4** – При вводе правильного кода пользователя/хозяина, потухает индикатор  а на телефонный номер пользователя отправляется SMS оповещение.

**Снять систему с охраны
и Выключить тревогу**

Введите код пользователя/хозяина:

uimm

Значение: *uimm* – 4-значный код пользователя/хозяина.

Пример:  2  2  2  2



Если пользователь/хозяин неправильно введет код 10 раз подряд, система заблокирует клавиатуру на 2 минуты. Пока клавиатура заблокирована код пользователя/ хозяина вводить нельзя. Через 2 минуты клавиатура автоматически разблокируется.

5.5. Постановка при помощи сенсорной клавиатуры EWKB5

1. Для постановки системы на охрану, прикоснитесь к кнопке Раздела и используя цифровую клавиатуру (предоставленную на экране) введите правильный код пользователя/хозяина. Другой способ – пользователь может прикоснуться и держать кнопку Быстрой Постановки, в таком случае не нужно вводить код пользователя. Однако, при снятии системы с охраны необходимо ввести код пользователя/хозяина (независимо от изначально используемого метода).
2. Система начинает отсчет задержки на выход (15 сек. по умолчанию), предназначенный для того, чтобы пользователь покинул охраняемое помещение. Индикация отсчета происходит при помощи голосового озвучивания, а также короткими звуковыми сигналами сенсорной клавиатуры.
3. После удачной постановки системы, на кнопке Раздела отобразится иконка , а система отправит подтверждающее SMS сообщение на указанный номер пользователя (по умолчанию).

5.5.1. Снятие Системы с Охраны

1. Система начинает отсчет Задержки на Вход (15 сек. по умолчанию), после того как пользователь окажется в охраняемом помещении. Отсчет Задержки на Вход предназначен для ввода правильного кода пользователя и снятия системы с охраны до активации тревоги.
2. Для снятия системы с охраны и/или отключения тревоги, введите правильный код пользователя/хозяина, используя цифровую клавиатуру (предоставленную на экране).
3. После удачного снятия системы с охраны, на кнопке Раздела отобразится иконка , а система отправит подтверждающее SMS сообщение на указанный номер пользователя (по умолчанию).



Подробнее о том, как конфигурировать и добавлять устройство к системе, обратитесь к руководству пользователя/монтажа охранной системы на странице www.eldesalarms.com

5.6. Ключ iButton



Для того, чтобы снять систему с охраны и Выключить тревогу, прикоснитесь одним из 16 ключей iButton к считывателю ключей iButton. Процесс постановки системы на охрану ключом iButton осуществляется следующим образом:



Система, не поделенная на разделы:

- При готовности, (нет нарушенных зон/тамперов) система встанет на охрану.
- При нарушенной зоне/тампере, система не встанет на охрану, а на телефонный номер пользователя отправится SMS сообщение содержащее информацию о зонах и тамперах. Пользователь должен восстановить все нарушенные зоны и тамперы перед постановкой системы на охрану. Нарушенные зоны также можно заблокировать (см. раздел **8. БЛОКИРОВКА И АКТИВАЦИЯ ЗОН**), отключить (для более подробной информации, свяжитесь с установщиком вашей охранной системы) или поставить на охрану под принуждением (для более подробной информации, свяжитесь с установщиком вашей охранной системы), а тамперы можно отключить (для более подробной информации, свяжитесь с установщиком вашей охранной системы).

Система поделенная на разделы:

- Если все разделы сняты с охраны и готовы к постановке (нет нарушенных зон/тамперов), система поставит их на охрану.
- Если один из разделов снят с охраны и не готов к постановке (присутствует нарушенная зона или тампер), система поставит на охрану разделы в готовности, и пропустит те разделы, которые не готовы к постановке. Затем система отправит SMS сообщение содержащее список нарушенных зон/тамперов, на телефонный номер пользователя, присвоенный тому-же разделу, что и ключ iButton. Пользователь должен восстановить все нарушенные зоны и тамперы перед постановкой системы на охрану. Нарушенные зоны также можно заблокировать (см. раздел **8. БЛОКИРОВКА И АКТИВАЦИЯ ЗОН**), отключить (для более подробной информации, свяжитесь с установщиком вашей охранной системы) или поставить на охрану под принуждением (для более подробной информации, свяжитесь с установщиком вашей охранной системы).
- При наличии комбинации поставленных и снятых с охраны, находящихся в готовности разделов, система поставит на охрану снятые с охраны разделы и пропустит поставленные на охрану и отправит SMS оповещение на телефонный номер пользователя.

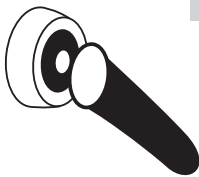

7

Если ключ iButton присвоен нескольким разделам, пользователь сможет ставить/снимать с охраны данные разделы при помощи одного ключа iButton. Например, если ключ iButton 5 присвоен разделам 1 и 4, тогда пользователь сможет ставить/снимать с охраны только разделы 1 и 4 прикоснувшись ключом iButton 5 к считывателю ключей. Для более подробной информации о настройках разделов ключей iButton, пожалуйста свяжитесь с установщиком вашей охранной системы.

5.7. Беспроводной Радиобрелок EWK2

EWK2

Для постановки системы на охрану, нажмите на одну из 4 кнопок (по умолчанию, EWK2 - кнопка ) беспроводного брелка, присвоенных к постановке на охрану. Процесс постановки системы на охрану беспроводным радиобрелком осуществляется следующим образом:

Система, не поделенная/поделенная на разделы - постановка одного раздела:

- При готовности, (нет нарушенных зон/тамперов) система встанет на охрану и отправит SMS оповещение пользователю.
- При нарушенной зоне/тампере, система не встанет на охрану. Пользователь должен восстановить все нарушенные зоны и тамперы перед постановкой системы на охрану. Нарушенные зоны также можно заблокировать (см. раздел **8. БЛОКИРОВКА И АКТИВАЦИЯ ЗОН**), отключить (для более подробной информации, свяжитесь с инсталлятором вашей охранной системы) или поставить на охрану под принуждением (для более подробной информации, свяжитесь с инсталлятором вашей охранной системы).

Система поделенная на разделы - постановка нескольких разделов одновременно:

- Если все разделы сняты с охраны и готовы к постановке (нет нарушенных зон/тамперов), система поставит их на охрану, а на телефонный номер пользователя отправится SMS оповещение.
- Если один или более раздел (-ы) снят с охраны и не готов к постановке (присутствует нарушенная зона или тампер), система поставит на охрану разделы в готовности, и пропустит те разделы, которые не готовы к постановке. Затем система отправит SMS сообщение содержащее список нарушенных зон/тамперов, на телефонный номер пользователя, с которого осуществлялся звонок. Пользователь должен восстановить все нарушенные зоны и тамперы раздела, перед постановкой раздела на охрану. Альтернативно, нарушенные зоны можно заблокировать (см. раздел **8. БЛОКИРОВКА И АКТИВАЦИЯ ЗОН**), отключить (свяжитесь с инсталлятором вашей охранной системы для установки данного параметра), или активировать параметр Под Принуждением (свяжитесь с инсталлятором вашей охранной системы для установки данного параметра), в то время как тамперы можно отключить (свяжитесь с инсталлятором вашей охранной системы для установки данного параметра).
- При наличии комбинации поставленных и снятых с охраны, находящихся в готовности разделов, система поставит на охрану снятые с охраны разделы и пропустит поставленные на охрану, а затем отправит SMS оповещение на указанный телефонный номер пользователя.

EWK2

Поста-
новка
системы
на
охрану

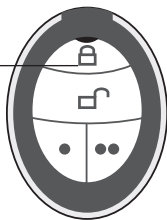

8

Для снятия системы с охраны, нажмите на одну из 4 кнопок (по умолчанию, EWK2 - кнопка ) беспроводного брелка, присвоенных к снятию с охраны.

Снятие
системы
с охра-
ны

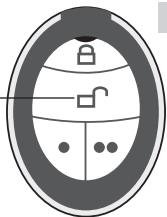

9

Чтобы удостовериться в том, что система успешно встала на охрану, удерживайте кнопку брелка, присвоенную постановке на охрану. 3 коротких сигнала мины зуммера/3 мигания индикатора означают успешно выполненную команду. 1 продолжительный сигнал зуммера/индикатора означает, что команда не выполнена.

Если беспроводной брелок EWK2 присвоен нескольким разделам, пользователь сможет ставить/снимать с охраны определенные разделы при нажатии на определенную кнопку брелка. Например, если брелок присвоен разделам 1 и 4, пользователь сможет ставить/снимать с охраны данные разделы, при нажатии на определенную кнопку. Для более подробной информации о настройке разделов брелка EWK2, пожалуйста обратитесь к установщику вашей охранной системы.

6. ПОСТАНОВКА НА ОХРАНУ В РЕЖИМЕ НОЧНОЙ

ЕКВ2

ЕКВ3/
ЕКВ3W/
ЕКВ4



ЕWK2

Режим Ночной дает возможность оставаться в охраняемом помещении после постановки системы на охрану. Зоны находящиеся в режиме Ночной не провоцируют тревогу при сработке. Этот режим обычно используется при постановке системы на охрану ночью.

Охранную систему можно поставить на охрану в режиме НОЧНОЙ в следующих случаях:

- Если зона с Задержкой не нарушена во время отсчета задержки на выход, а в системе присутствует зона (-ы) с атрибутом НОЧНОЙ, система встанет на охрану в режиме НОЧНОЙ. При постановке системы на охрану в режиме НОЧНОЙ при данном событии, следует использовать метод постановки, обеспечивающий отсчет задержки на выход, например клавиатуры ЕКВ2/ЕКВ3/ЕКВ3W/ЕКВ4 и ключ iButton. Также, пользователь может поставить систему на охрану в режиме Ночной при помощи брелка ЕWK2, если инсталлятор охранной системы присвоил функцию постановки на охрану в режиме Ночной одной из кнопок брелка.
- Система мгновенно встанет на охрану в режиме НОЧНОЙ при использовании следующих методов.

ЕКВ2

Путь в меню:

Система не поделенная на разделы: P2 → uumm → OK

Система не поделенная на разделы: P2 → uumm → OK → [p] part-name → OK

Значение: uuuu – 4-значный код пользователя/инсталлятора; p – номер раздела, диапазон – [1... 4]; part-name – имя раздела длиной до 15 символов.

ЕКВ3/
ЕКВ3W/
ЕКВ4

Нажмите клавишу и введите Код пользователя:

 uumm

Значение: uuuu – 4-значный Код пользователя/хозяина.

Пример:  1 1 1 1

ЕWK2/
ЕWK2A

Данное действие можно выполнить при помощи беспроводного брелка, заранее настроенного при помощи ПО для конфигурации устройств ELDES.

После удачной постановки на охрану в режиме НОЧНОЙ, на дисплее клавиатуры ЕКВ2, в основном меню отобразится иконка  а на телефонный номер пользователя отправляется SMS оповещение.



Также, мгновенно поставить систему на охрану в режиме НОЧНОЙ можно при помощи ELDES Cloud Services.



Виртуальные зоны не поддерживают режим НОЧНОЙ.



Воспользуйтесь одним из методов, описанных в разделе **5. ПОСТАНОВКА/СНЯТИЕ СИСТЕМЫ С ОХРАНЫ И ОТКЛЮЧЕНИЕ ТРЕВОГИ**, для снятия системы с охраны.



Систему можно поставить на охрану в режиме НОЧНОЙ, если присутствует хоть одна зона с включенным параметром НОЧНОЙ. Для настройки данного параметра, свяжитесь с инсталлятором вашей охранной системы.

7. СИГНАЛЫ ТРЕВОГИ И ПРОСМОТР НАРУШЕННЫХ ЗОН / ТАМПЕРОВ



По умолчанию, система звонит на телефонный номер пользователя Польз.1, в случае тревоги. Если предыдущий пользователь был недоступен (вне зоны доступа, был занят или не ответил), система звонит следующему пользователю находящемуся в списке пользователей. Данное действие повторяется, пока один из указанных в списке пользователей не будет доступен. Повторный дозвон по списку не осуществляется, т.е. система не будет вновь звонить на номер Польз. 1, если ни один из пользователей не был доступен. Система также не будет звонить следующему указанному пользователю, если он был доступен, но отклонил звонок. Дозвон прекратится как только система будет снята с охраны.



Пользователь

SMS

SMS

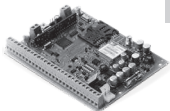

ESIM384

10



Возможно инсталлятор вашей системы заменил данные параметры, и система будет отправлять сообщения следующему пользователю, даже если предыдущий пользователь успешно получил сообщение.

Поставщик систем безопасности TELECAMERA.RU

SMS

По умолчанию, в случае тревоги, система отправляет SMS сообщение, содержащее номер нарушенной зоны и тампера. В SMS сообщение также может быть включен текст потери связи с определенным беспроводным устройством (при наличии такового), если нарушение тампера спровоцировано потерей связи между беспроводным устройством и ESIM384. Данное SMS сообщение отсылается на телефонный номер Польз. 1. Если предыдущий пользователь был недоступен (система не получила подтверждения о доставке сообщения в течении 45 секунд), система отправляет сообщение следующему пользователю находящемуся в списке пользователей. Данное действие повторяется, пока один из указанных в списке пользователей не будет доступен. Повторная отправка сообщений по списку не осуществляется, т.е. система не будет вновь отправлять сообщения на номер Польз. 1, если ни один из пользователей не был доступен. Отправка SMS сообщений прекратится как только система будет снята с охраны.



Также см. раздел **9. СООБЩЕНИЯ О СОСТОЯНИИ СИСТЕМЫ**



Возможно инсталлятор вашей системы заменил данные параметры, и система будет отправлять сообщения следующему пользователю, даже если предыдущий пользователь успешно получил сообщение.

EKB2

Встроенный мини-зуммер EKB2 и ESIM384 (при наличии такового), будет постоянно издавать короткие звуковые сигналы в случае тревоги. Также, LCD подсветка экрана становится ярче, а в основном меню EKB2 будет отображаться иконка !!! рядом с именем нарушенного раздела. Сигналы мини-зуммера можно прервать, сняв систему с охраны любым методом. Выберите соответствующий пункт меню при помощи стрелок и клавиша ОК, чтобы отобразить номер сработавшей зоны или тампера:

Путь в меню:





Отобразить сработавшую зону: ОК → uumm → ОК → НАРУШЕННЫЕ ЗОНЫ → ОК → ЗОНА 1... 144

Отобразить сработавший тампер: ОК → uumm → ОК → НАРУШ. ТАМПЕРА → ОК → ТАМПЕР 1... 144

Значение: uuuu - 4-значный Код пользователя или хозяина

Поставщик систем безопасности TELECAMERA.RU

**EKB3/
EKB3W/
EWKB4**

В случае тревоги встроенный мини-зуммер EKB3/EKB3W/EWKB4 будет постоянно издавать короткие звуковые сигналы, а зуммер ESIM384 (при наличии такового) будет издавать протяжный звуковой сигнал. Также номер нарушенной зоны указывается LED индикатором зоны или моргающим индикатором  (если номер сработавшей зоны выше 12). Номер сработавшего тампера указывается постоянно горящим индикатором . Сигналы мини-зуммера можно прервать сняв систему с охраны любым методом. Когда EKB3 работает в режиме 4 разделов, при нарушении зоны или тампера будет мигать клавиши  ...  в зависимости от номера нарушенного раздела. Для более подробной информации о сработавших зонах и тамперах EKB2, пожалуйста, обратитесь к разделу **13. ИНДИКАЦИЯ ПРОБЛЕМ**.



По умолчанию, сирена (при наличии таковой) при тревоге издает постоянный звуковой сигнал в течение 1 минуты. При пожарной тревоге сирена издает пульсирующий звуковой сигнал. Сирену можно отключить сняв систему с охраны любым методом.

8. БЛОКИРОВКА И АКТИВАЦИЯ ЗОН

Постановка системы на охрану невозможна, если присутствует хотя-бы одна сработавшая зона. Блокировка зоны дает возможность временно отключить нарушенную зону и поставить систему на охрану. Если заблокированная зона нарушается во время задержки на вход/выход или когда система поставлена на охрану, тревога игнорируется. Если зона заблокирована, индикатор BYPS загорится на клавиатуре EKB3/EKB3W/EWKB4, а на основном экране клавиатуры EKB2 отобразится иконка .

EKB2

Введите правильный код пользователя или хозяина и выберите соответствующий пункт меню при помощи стрелок и клавиша ОК, чтобы заблокировать сработавшую зону:

Путь в меню:

Блокировка зоны: **OK → uimm → OK → БЛОКИРОВКА ЗОН → ЗАБЛОКИРОВАННЫЕ [1... 3] → ЗОНА [1... 144] → БЛОКИРОВКА ЗОН → OK**

Блокировка всех указанных разделов: **OK → uimm → OK → БЛОКИРОВКА ЗОН → БЛОК. НАРУШЕН. ЗОН → OK → [p] имя раздела → OK**

Значение: *uimm* - 4-значный код хозяина/пользователя

Введите правильный код пользователя или хозяина и выберите соответствующий пункт меню при помощи стрелок и клавиша ОК, чтобы активировать сработавшую зону: :

Путь в меню:

Активация зоны: **OK → uimm → OK → БЛОКИРОВКА ЗОН → ЗАБЛОКИРОВАННЫЕ [1... 3] → ЗОНА [1... 144] → АКТИВИРОВАТЬ ЗОНУ → OK**



Значение: *uimm* - 4-значный код хозяина/пользователя

Поставщик систем безопасности TELECAMERA.RU



Заблокировать зоны можно только если система не поставлена на охрану.

**EKB3/
EKB3W/
EWKB4**

После блокировки зоны на клавиатуре EKB3/EKB3W/EWKB4 загорится индикатор . Заблокируйте сработавшую зону, введя правильный код пользователя или хозяина и введя следующую комбинацию при помощи цифровых клавиш,  и .

Press the  Введите номер зоны и код пользователя/хозяина:

 nn uumm #

Значение: nn – номер зоны, диапазон – [01.. 144]; uuuu – 4-значный код пользователя/хозяина

Пример:  5 0 1 1 1 1 #



Зона останется заблокированной до снятия системы с охраны. Как только система снимется с охраны, текущее состояние зоны будет отображено на клавиатурах.



НЕЛЬЗЯ заблокировать сработавший тампер. Пожалуйста, восстановите тампер (напр. закройте корпус датчика) перед постановкой системы на охрану



Инсталлятор вашей охранной системы мог установить определенный предел сработки зон, при превышении которого, зона блокируется автоматически. .

9. СООБЩЕНИЯ О СОСТОЯНИИ СИСТЕМЫ

SMS

1. Чтобы узнать текущее состояние системы, отправьте следующее SMS сообщение на телефонный номер системы с любого из 10 авторизованных номеров пользователей:

Текст SMS сообщения:

`ssss_INFO`

Значение: ssss – 4-значный пароль SMS.

Пример: 1111_INFO

2. Система пришлет SMS сообщение на номер отправителя, содержащее следующую информацию:

- Дата и время системы;
- Состояние системы (постановка/снятие раздела);
- Уровень GSM сигнала;
- Состояние основного питания;
- Температура помещения в котором находится температурный сенсор ESIM384 (при наличии такового);
- Состояние зон (ОК/тревога).
- Имя и состояние (ВКЛ/ВЫКЛ) ПГМ выходов



Также см. раздел **12. НАСТРОЙКА И УПРАВЛЕНИЕ ИНФОРМАЦИЕЙ О ТЕМПЕРАТУРЕ**

9.1. Периодичность Сообщений о Состоянии Системы

SMS

1. По умолчанию, SMS сообщение упомянутое в предыдущем разделе - 9. Сообщения о Состоянии Системы, отправляется на телефонный номер Польз. 1 каждый день в 11:00.



2. Чтобы установить другую периодичность (в днях) и время отправки сообщения, отправьте следующее SMS сообщение на телефонный номер системы с любого из 10 авторизованных номеров пользователей:

Текст SMS сообщения:

`ssss_INFO:fff.it`

Значение: ssss - 4-значный пароль SMS; fff – частота в днях, диапазон – [0.. 125]; it – время, диапазон – [0.. 23]

Пример: 1111_INFO:2.15 (каждый 2-ой день в 15:00)

3. Чтобы отключить периодическую рассылку информационного сообщения, отправьте следующее SMS сообщение на телефонный номер системы с любого из 10 авторизованных номеров пользователей:

Текст SMS сообщения:

`ssss_INFO:00.00`

Значение: ssss - 4-значный пароль SMS

Пример: 1111_INFO:00.00

4. Система отправит подтверждающее SMS сообщение на номер отправителя.



В отличие от запроса SMS сообщения о состоянии системы, периодические сообщения не включают в себя состояния зон, и названия и состояния ПГМ выходов.

10. ИНФОРМАЦИЯ О ПГМ ВЫХОДАХ И ЗОНАХ

SMS

1. Чтобы узнать текущее состояние зон и ПГМ выходов, отправьте следующее SMS сообщение на телефонный номер системы с любого из 10 авторизованных номеров пользователей:

Текст SMS сообщения:

`ssss_INFO`

Значение: ssss - 4-значный пароль SMS

Пример: 1111_INFO

2. Система пришлет SMS сообщение на номер отправителя, содержащее следующую информацию:
 - Состояние системы (постановка/снятие раздела);
 - Состояние зон и ПГМ выходов (ВКЛ/ВЫКЛ);
 - Тревожные тексты зон;
 - Имена ПГМ выходов.



Пользователь

SMS

SMS

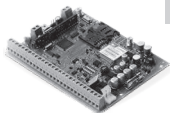

ESIM384

14

11. ОГРАНИЧЕНИЯ ОТПРАВКИ SMS СООБЩЕНИЙ

По умолчанию, система может отправить максимум 50 SMS в день и 1000 SMS в месяц. Сумма отправленных сообщений считается не только по количеству отправленных (т.е. принятых сообщений), но также и по попыткам отправки сообщений. Изменить данные значения или отключить ограничение отправки SMS можно войдя в раздел ПО Eldes Utility "Настройки системы" --> "Настройки SMS сообщений".

Настройка ограничений отправки SMS сообщений

ELDES Utility

Данное действие можно осуществить с личного компьютера при ПО для конфигурации устройств ELDES.

При превышении установленного дневного/месячного предела отправки SMS сообщений, система оповестит администратора о данном событии SMS сообщением, в котором будет соответственно указано следующее: "Достигнут дневной лимит сообщений" "Достигнут месячный лимит сообщений". Ограничения (лимиты) отправки SMS сообщений автоматически сбрасываются спустя сутки (дневной лимит) или спустя 30 дней (месячный лимит). Это произойдет только если пользователь включил синхронизацию даты и времени (по умолчанию - каждые 30 дней). Альтернативно, сбросить предел отправки SMS сообщений можно следующим образом.

Сбросить счетчик ограничения отправки SMS

SMS

Текст SMS сообщения:

`ssss_REMOVEBAN`

Значение: ssss – 4-значный пароль SMS.

Пример: 1111_REMOVEBAN



Значение 0 отключает ограничение отправки SMS сообщений.

12. НАСТРОЙКА И УПРАВЛЕНИЕ ИНФОРМАЦИЕЙ О ТЕМПЕРАТУРЕ

SMS

- К системе можно подключить до 8 температурных датчиков, предназначенных для измерения температуры в охраняемых помещениях. Если в системе установлен минимум 1 или 2 (первый и второй) температурных датчика, то при нарушении максимально или минимально установленных значений температуры для определенного датчика, на телефонный номер Польз. 1 автоматически отправляется информационное SMS сообщение. Данная функция отключена по умолчанию.



- Для того, чтобы установить минимальное и максимальное значения температуры или имя для указанного первого или второго температурного датчика, отправьте следующее SMS сообщение на телефонный номер системы с любого из 10 авторизованных номеров пользователей:

Текст SMS сообщения:

`ssss_TEMPn:MIN:tm,MAX:tmx,NAME:temp-sens-name`

Значение: *ssss* – 4-значный пароль SMS; *n* – номер первого или второго температурного датчика, диапазон – [1.. 8]; *tm* – Минимальный предел, диапазон – [-55... 125] C; *tmx* – Максимальный предел, диапазон – [-55... 125] C; *temp-sens-name* – имя температурного датчика, длиной от 4 до 24 символов

Пример: `1111_TEMP2:MIN:-5,MAX:28,NAME:Garage`

- Для того, чтобы отключить функцию информационных сообщений для определенного сенсора, отправьте следующее SMS сообщение на телефонный номер системы с любого из 10 авторизованных номеров пользователей:

Текст SMS сообщения:

`ssss_TEMPn:MIN:0,MAX:0`

Значение: *n* – номер основного или вспомогательного температурного сенсора, диапазон – [1.. 8]

Пример: `1111_TEMP1:MIN:0,MAX:0`

Поставщик систем безопасности TELECAMERA.RU

SMS

4. Определить номер слота Первого и Второго температурных датчиков можно следующим образом.

Текст SMS сообщения:

`ssss_TEMP1:?`

Значение: ssss – 4-значный пароль SMS.

Пример: 1111_TEMP1:?

5. Для того, чтобы узнать температуру всех датчиков в реальном времени, отправьте следующее SMS сообщение на телефонный номер системы с любого из 10 авторизованных номеров пользователей:

Текст SMS сообщения:

`ssss_ITEMP:?`

Значение: ssss – 4-значный пароль SMS.

Пример: 1111_ITEMP:?

6. Система отправит подтверждающее SMS сообщение на номер отправителя,



Также см. раздел **9. СООБЩЕНИЯ О СОСТОЯНИИ СИСТЕМЫ**

EKB2

Введите правильный код пользователя/хозяина, выберите в меню соответствующий пункт и нажмите OK, для отображения текущих значений температурных датчиков:

Путь в меню:

`OK → uuuu → OK → ТЕМПЕР. ДАТЧ. ИНФО → OK → 1... 8`

Значение: uuuu - 4-значный код пользователя/хозяина.

Поставщик систем безопасности TELECAMERA.RU

датчиков следующих беспроводных устройств:

- EWP2 – беспроводной датчик движения.
- EWP3 – беспроводной датчик движения.
- EWD2 - беспроводной магнитоконтактный датчик/датчик вибрации/датчик протечки воды.
- EWD3 - беспроводной магнитоконтактный датчик/датчик вибрации/датчик протечки воды.
- EWKB4 - беспроводная LED клавиатура.
- EWS3 – беспроводная внутренняя сирена.
- EWS2 – беспроводная уличная сирена.
- EWF1 - беспроводной дымовой датчик.
- EWF1CO - беспроводной дымовой и СО датчик.
- EW2 - беспроводной модуль расширения зон и ПГМ выходов (к EW2 должен быть подключен внешний температурный датчик (-и)).

Посмотреть значение температуры каждого температурного датчика в реальном времени можно следующим образом

Просмотр значений температуры индивидуального датчика в реальном времени

SMS

Текст SMS сообщения:

`ssss_ITEMP:ts`

Значение: ssss – 4-значный пароль SMS; ts – слот температурного датчика, диапазон - [1... 8].

Пример: 1111_ITEMP:4

Для более подробной информации о температурных датчиках, пожалуйста, обратитесь к руководству по монтажу, которое найдете на страничке www.eldesalarms.com

13. ИНДИКАЦИЯ ПРОБЛЕМ

Система включает в себя функцию самостоятельной диагностики, что дает возможность обнаружения системных ошибок, указываемых на клавиатуре или в SMS сообщениях отправляемых на указанный телефонный номер пользователя.

ЕКВ2

Иконка  отображаемая в основном меню клавиатуры указывает на присутствие ошибок системы. Чтобы просмотреть текущие ошибки системы, введите правильный код пользователя/хозяина, для получения доступа к разделу **ПРОБЛЕМЫ**. Описание каждой ошибки приводится в таблице ниже. Введите правильный код пользователя/хозяина, выберите в меню соответствующий пункт и нажмите ОК, для отображения текущих ошибок системы.

Путь меню:

ОК →  → ОК → ПРОБЛЕМЫ → ОК

Значение: *iiii* - 4-значный код пользователя или хозяина

ИМЯ	ОПИСАНИЕ
НЕИСПРАВНОСТЬ 220В	Потеря основного питания
АКБ СКОРО РАЗРЯД.	Напряжение резервной батареи 10,5В или ниже
АКБ НЕИСПР./ОТСУТ.	Резервная батарея отсутствует, или напряжение ниже 5В
ПРОБЛЕМА АКБ	Сопротивление резервной батареи 2Ω или выше
СИРЕНА НЕИСПРАВНА	Сирена отключена или сломана
НАРУШЕН. ТАМПЕР	Нарушен один и более тампер
ВРЕМЯ НЕ УСТАНОВЛ.	Не установлена дата/время
ПРОБЛЕМА GSM	Проблема GSM подключения
АНТЕННА НЕИСПР	GSM/GPRS антенна отключена или сломана
ПРОБЛ.РАДИО АНТЕННЫ	Беспроводная антенна отключена или сломана
ПРОБЛМ ВНУТР СВЯЗИ	RS485 устройство (клавиатура), ELAN3-ALARM, EPGM1 отключено/сломано
ПРОПАЖА КЛАВ.	Клавиатура отключена/сломана
ОШИБКИ EWM1	Присутствует одна или более ошибок EWM1 - в данном разделе меню можно просмотреть текущие ошибки EWM1 (см. раздел 15. МОНИТОРИНГ ПОТРЕБЛЕНИЯ ЭЛЕКТРОЭНЕРГИИ)
НИЗК. УРОВ. АКБ	Текущий уровень АКБ беспроводного устройства ниже 5%
ОБНАРУЖ РАДИО ГЛУШ	Беспроводной сигнал блокируется заглушкой

Альтернативно, вы можете посмотреть присутствующие проблемы устройства EWM1, выбрав раздел меню **ПРОБЛЕМЫ** определенного ПГМ выхода, связанного с устройством EWM1 (см. **15. МОНИТОРИНГ ПОТРЕБЛЕНИЯ ЭЛЕКТРОЭНЕРГИИ**).

Поставщик систем безопасности TELECAMERA.RU

ЕКВ3/
ЕКВ3W/
ЕВКВ4

Желтый LED индикатор  указывает проблемы в системе. Описание каждой проблемы указано в таблице снизу.

 LED индикатор	Описание
Горит постоянно	Нарушена одна и более зона или тампер; другие проблемы в системе
Мигает	Нарушена одна или более зона порядкового номера выше 12 (Z13-Z144)

Для того, чтобы узнать более подробную информацию о определенной проблеме, пожалуйста, введите команду A. После ввода команды, система активирует красные LED индикаторы зон на 15 секунд. Описание LED индикации указано в таблице снизу.

LED Зоны	Описание
1	Потеря основного питания
2	Напряжение резервной батареи 10,5В или ниже
3	Резервная батарея отсутствует, или напряжение ниже 5В
4	Резервная батарея нуждается в замене - сопротивление резервной батареи 2 Ω и выше
5	Сирена отключена или сломана
7	Нарушен один и более тампер
8	Не установлена дата/время
9	Нарушена одна или более зона порядкового номера выше 12 (Z13-Z144)
10	GSM связь потеряна
11	GSM/GPRS антенна отключена или сломана
12	Беспроводная антенна отключена или сломана



В системе ESIM384 (**с версии прошивки v01.02.00 и выше**) добавлена функция, позволяющая пользователю установить индивидуальный порядок LED индикации зон на клавиатурах ЕКВ3/ЕКВ3W/ЕВКВ4 (лишь 12 избранных зон!) при помощи ПО Eldes Utility. При нарушении одной или нескольких зон загорятся соответственные LED индикаторы зон на клавиатурах ЕКВ3/ЕКВ3W/ЕВКВ4 (только если пользователь заранее установил порядок этих зон в настройках).

Поставщик систем безопасности TELECAMERA.RU

ЕКВЗ/
ЕКВЗВ/
ЕКВВ4

Для того, чтобы узнать какая именно зона (Z13-Z144) нарушена, пожалуйста, введите команду В.

Для того, чтобы узнать какой именно тампер нарушен, пожалуйста, введите команду С.

А. Индикация проблем системы - введите команду:

... #

В. Индикация нарушенных зон (Z13-Z144) - введите команду:

... 1

С. Индикация нарушенных тамперов - введите команду:

... 2

Номер сработавшей зоны порядкового номера выше 12 или тампера можно определить опираясь на таблицу снизу, по формуле: номер зоны LED раздела В + номер зоны LED раздела А.

Пример: LED #3 в разделе А мигает, а LED #8 в разделе В горит постоянно. Согласно таблице, LED #8 присвоен номеру 18, следовательно $18+3=21$.

Результат: Номер нарушенной зоны или тампера - 21

LED раздел зон А (мигает)	LED раздел зон В (горит постоянно)
LED Зоны 1 = 1	LED Зоны 7 = 12
LED Зоны 2 = 2	LED Зоны 8 = 18
LED Зоны 3 = 3	LED Зоны 9 = 24
LED Зоны 4 = 4	LED Зоны 10 = 30
LED Зоны 5 = 5	LED Зоны 11 = 36
LED Зоны 6 = 6	LED Зоны 12 = 42

14. УПРАВЛЕНИЕ ЭЛЕКТРОПРИБОРАМИ

В ESIM384 встроено 4 или более ПГМ выхода для подключения и управления различными электроустройствами. В основном ПГМ выходы используются для открытия/закрытия дверей гаража, контроля освещения, обогрева, полива и многого другого. Перед использованием ПГМ выходов, ваш инсталлятор должен их настроить.

14.1. Мгновенное Включение/Выключение Электроприборов

SMS

1. Для того, чтобы включить ПГМ выход/ Установить состояние выхода ВКЛ при старте системы, отправьте следующее SMS сообщение на телефонный номер охранной системы с одного из 10 телефонных номеров пользователей.

Текст SMS сообщения:

`ssss_Coo:ON` или `ssss_out-name:ON`

Значение: ssss – 4-значный пароль SMS; oo – Номер ПГМ выхода, диапазон – [1... 48]; out-name – имя выхода длиной до 16 символов.

Пример: `1111_Lights:ON`

2. Для того, чтобы выключить ПГМ выход/ Установить состояние выхода ВЫКЛ при старте системы, отправьте следующее SMS сообщение на телефонный номер охранной системы с одного из 10 телефонных номеров пользователей.

Текст SMS сообщения:

`ssss_Coo:OFF` или `ssss_out-name:OFF`

Значение: ssss – 4-значный пароль SMS; oo – Номер ПГМ выхода, диапазон – [1... 48]; out-name – имя выхода длиной до 16 символов.

Пример: `1111_C2:OFF`

3. Система отправит подтверждающее SMS сообщение на номер отправителя.



ЕКВ2

1. Для того, чтобы включить указанный ПГМ выход, введите код хозяина и выберите необходимый пункт в меню при помощи стрелок и клавиша ОК.

Путь в меню:

ОК→ mmmm→ ОК→ ПГМ ВЫХОДЫ→ ОК→ out-name → ОК→ ВКЛЮЧИТЬ→ ОК

Значение: mmmm - 4-значный код хозяина; out-name – имя выхода длиной до 16 символов.

2. Для того, чтобы выключить указанный ПГМ выход, введите код хозяина и выберите необходимый пункт в меню при помощи стрелок и клавиша ОК.

Путь в меню:

ОК→ mmmm→ ОК→ ПГМ ВЫХОДЫ→ ОК→ out-name → ОК→ ОТКЛЮЧИТЬ→ ОК

Значение: mmmm - 4-значный код хозяина; out-name – имя выхода длиной до 16 символов.



Подробную информацию о управлении ПГМ выходами вы найдете в инструкции монтажа ESIM384 на странице www.eldesalarms.com

15. МОНИТОРИНГ ПОТРЕБЛЕНИЯ ЭЛЕКТРОЭНЕРГИИ

EWM1 – Это беспроводное устройство, предоставляющее доступ беспроводной связи к любому электроприбору (осветителям, кондиционерам воздуха, оборудованию обводнения и т.д.). После добавления EWM1 в систему и подключения электроприбора к беспроводной электророзетке EWM1, пользователь может управлять выбранным устройством, используя для этого беспроводной брелок, клавиатуру, указав определенный ход событий или определенное время пользования прибором в планировщике. EWM1 позволяет наблюдать за использованием электроэнергии и просматривать сводки ее расходов. Кроме прочего, в случае неисправностей, ошибки устройства отображаются на дисплее клавиатуры EKB2.

18



LED индикатор	Описание
Мигает (зелёный)	EWM1 отключен, или нет беспроводной связи с охранной системой ELDES
Постоянно светит (красный)	Обнаружена неисправность
Выключен	Реле отключено
Постоянно светит (зеленый)	Реле включено
Мигает (красный)	Обнуление настроек EWM1

SMS

1. Для запроса отчета о дневном или месячном потреблении энергии, пожалуйста отправьте следующее SMS сообщение на телефонный номер охранной системы с одного из 10 телефонных номеров пользователей:

Текст SMS сообщения:

`ssss_EWMIINFO`

Значение: ssss - 4-значный пароль SMS.

Пример: 1111_EWMIINFO

2. Чтобы обнулить счетчик потребления энергии определенного устройства EWM1, добавленного в систему, пожалуйста отправьте следующее SMS сообщение на телефонный номер охранной системы с одного из 10 телефонных номеров пользователей:

Текст SMS сообщения:

`ssss_EWM1RESET:out-name`

Значение: ssss - 4-значный пароль SMS; *out-name* - имя ПГМ выхода, связанного с определенным устройством EWM1.

Пример: 1111_EWM1RESET:Control13

3. Чтобы обнулить счетчик потребления энергии всех устройств EWM1, добавленных в систему, пожалуйста отправьте следующее SMS сообщение на телефонный номер охранной системы с одного из 10 телефонных номеров пользователей:

Текст SMS сообщения:

`ssss_EWM1RESET:ALL`

Значение: ssss - 4-значный пароль SMS.

Пример: 1111_EWM1RESET:ALL



Пользователь

SMS

SMS

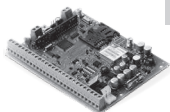

ESIM384

19

Поставщик систем безопасности TELECAMERA.RU

ЕКВ2

1. Введите код хозяина, выберите в меню соответствующий пункт и нажмите ОК, для мониторинга и просмотра потребления энергии:

Путь в меню:

Текущее потребление энергии: ОК → mmmm → ОК → ПГМ ВЫХОДЫ → ОК → out-name → ОК → ТЕКУЩАЯ ЭНЕРГИЯ

Сегодняшнее потребление энергии: ... → out-name → ОК → ЭНЕРГИЯ СЕГОДНЯ

Месячное потребление энергии: ... → out-name → ОК → МЕСЯЧНАЯ ЭНЕРГИЯ

Значение: mmmm - 4-значный код хозяина; out-name - имя ПГМ выхода, связанного с определенным устройством EWM1

2. Введите код хозяина, выберите в меню соответствующий пункт, нажмите ОК и выберите **ДА**, чтобы обнулить счетчики потребления энергии определенного устройства EWM1:

Путь в меню:

ОК → mmmm → ОК → ПГМ ВЫХОДЫ → ОК → out-name → ОК → ОБНУЛИТЬ СЧЕТЧИК → ОК → ДА | НЕТ → ОК

Значение: mmmm - 4-значный код хозяина; out-name - имя ПГМ выхода, связанного с определенным устройством EWM1

3. Иконка  отображается в основном меню при наличии ошибок устройства EWM1. Введите код хозяина, выберите в меню соответствующий пункт и нажмите ОК для отображения ошибок EWM1:

Путь в меню:

ОК → mmmm → ОК → ПГМ ВЫХОДЫ → ОК → out-name → ОК → ПРОБЛЕМЫ → ОК

Значение: mmmm - 4-значный код хозяина; out-name - имя ПГМ выхода, связанного с определенным устройством EWM1

Имя	Описание
ПЕРЕНАПРЯЖЕНИЕ	Напряжение превысило 260 вольт.
ПОНИЖ. НАПР.	Напряжение упало ниже 190 вольт.
СВЕРХТОК	Электроток превысил 12,5А
ОШИБКА РЕЛЕ	Невозможно включить прибор из-за неисправности реле
ОШИБКА ТЕМП.	Температура среды упала ниже -35°C или поднялась выше +90°C

Чтобы очистить текущие ошибки EWM1, нажмите на кнопку , находящуюся на устройстве EWM1, выключите электроустройство или выключите беспроводной ПГМ выход, связанный с EWM1.

16. ЖУРНАЛ СОБЫТИЙ И ТРЕВОГ

16.1. Журнал Событий

Данная функция регистрирует до 1024 событий в хронологическом порядке с указанием времени. Регистрируются следующие события:

- Старт системы.
- Постановка/снятие системы с охраны.
- Нарушение/восстановление зон.
- Нарушение/восстановление тампера.
- Блокировка зон.
- Управление беспроводными устройствами.
- Отклонение температуры от Мин. и Макс. значений.
- Проблемы системы
- Конфигурация через USB
- Телефонный номер пользователя, начавший сессию удаленного подключения

Тип журнала событий - FIFO (first in, first out), что позволяет системе автоматически заменять старые записи на новые.

ЕКВ2

Введите код хозяина, выберите в меню соответствующий пункт и нажмите ОК для просмотра журнала событий.

Путь в меню:

OK → mmmm → OK → ЖУРНАЛ СОБЫТИЙ → OK

Значение: mmmm - 4-значный код хозяина.

16.2. Журнал Тревог

Журнал Тревог предоставляет список последних 16 тревог, зарегистрированных с момента последней постановки на охрану. Журнал тревог можно просмотреть при помощи ЕКВ2. В журнал включаются только тревоги того раздела, которому присвоен Код хозяина/пользователя. Каждая запись тревоги включает в себя тип тревоги, номер раздела и номер зоны. Когда запись выделяется, ее дата и время отображается в нижней части экрана ЕКВ2. При тревоге, в основном меню ЕКВ2 появится иконка . Журнал тревог очищается при следующей постановке на охрану или после просмотра тревог при помощи ЕКВ2.

Поставщик систем безопасности TELECAMERA.RU

ЕКВ2

Введите код хозяина или пользователя, выберите в меню соответствующий пункт и нажмите ОК, для отображения/очистки журнала тревог :

Путь в меню:

ОК → *uimtt* → ОК → ЖУРНАЛ ТРЕВОГ → ОК

Значение: *uimtt* - 4-значный код пользователя/хозяина.

Синтаксис записи журнала тревог: [*alarm-type P;p Z:nn*]

Значение: *alarm-type* - ТРЕВОГА/ПОЖАР/24Ч/ТИХАЯ/ТАМПЕР/ПОТЕРЯ БЕСПР. СИГНАЛА, *p* - номер раздела, диапазон - [1... 4], *nn* - номер зоны/ тампера, диапазон - [1... 144]

#1 пример записи журнала тревог: ВЗЛОМ P:1 Z:1

Значение: ВЗЛОМ - Мгновенная, Проходная или Зона с задержкой; P:1 - Раздел 1; Z:1 - зона Z1.

#2 пример записи журнала тревог: ТАМПЕР P:2 Z:13

Значение: ТАМПЕР - тревога тампера; P:2 - Раздел 2; Z:13 - тампер 13.

#3 пример записи журнала тревог: ПОЖАРНАЯ P:4 Z:9

Значение: ПОЖАРНАЯ - Тревога пожарной зоны; P:4 - Раздел 4; Z:9 - зона Z9.

#4 пример записи журнала тревог: ПОТ. РАД. P:2 Z:14

Значение: ПОТ. РАД. - пропажа беспроводного сигнала; P:2 - Раздел 2; Z:14 - тампер 14.

17. ELDES CLOUD SERVICES

ELDES Cloud Services - платформа на основе облачного сервера, предоставляющая интуитивно понятный графический интерфейс, предназначенный для управления и мониторинга состояния системы:

- Постановка/снятие системы с охраны
- Показать ошибки и тревоги системы
- Мониторинг температуры, уровня GSM сигнала и заряда резервной батареи (последние две возможности предоставляются только для администратора).
- Управление электроустройствами, подключенными к ПГМ выходам

Данная платформа доступна через GPRS соединение, используя мобильное приложение „Eldes Security для смартфонов на основе систем Android и iOS (iPhone, iPad).

Чтобы начать пользоваться приложением Eldes Security, сначала скачайте мобильное приложение или обновите его версию до новейшей (для этого, посетите магазин приложений Google Play (Android) или App Store (iOS)). Установите приложение на своем смартфоне, запустите приложение (откройте его), войдите в свою учетную запись или создайте новую учетную запись. Затем, войдя в учетную запись, добавьте новое устройство (объект), руководствуясь пошаговой инструкцией, предоставленной на сайте www.eldes-salarms.com. При добавлении устройства в вашу учетную запись, вы должны будете ввести Cloud Services ID (идентификационный номер), который можно получить при помощи программного обеспечения „ELDES Utility” или отправив соответствующее SMS сообщение на телефонный номер системы.



Если вы НЕ хотите использовать функцию ELDES Cloud Services и ваше устройство не связано с какой-либо учетной записью ELDES Cloud Services, пожалуйста, не оставляйте платформу ELDES Cloud Services включенной. В противном случае, вы рискуете получить **дополнительные счета** за передачу данных, в зависимости от плана услуг вашего оператора связи.



При использовании платформы ELDES Cloud Services, вы можете получить **дополнительные счета** за передачу данных, в зависимости от плана услуг вашего оператора связи.

18. ТЕХНИЧЕСКИЕ ДАННЫЕ

18.1. Электрические и механические характеристики

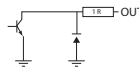
Электрические и механические характеристики	
Напряжение Питания	16-24В 50/60 Гц ~1,5А макс / 18-24В 1,5А макс
Употребляемый Ток в Дежурном Режиме Без Внешних Сенсоров и Клавиатур	До 80мА
Рекомендуемое Напряжение. Емкость Резервной Батареи	12В; 1,3-7Ач
Рекомендуемый Тип Резервной Батареи	Свинцово-кислотная
Максимальный Ток Заряда Батареи	До 500мА
Время зарядки резервной батареи	До 30 часов для 7Ач батареи
Частота GSM Модема	850/900/1800/1900МГц
Тип Кабеля Для Подключения GSM/GPRS Антенны	Экранированный
Количество Проводных Зон	8 (в режиме ATZ: 16)
Номинальное Сопротивление Зоны	5,6кΩ (в режиме ATZ: 5,6кΩ и 3,3кΩ)
Количество Проводных ПГМ Выходов	4
Схема Подключения ПГМ Выходов	 <p>Выход с открытым коллектором. При включении выход соединяется с COM</p>
Максимально коммутируемые значения ПГМ выхода	4 x Напряжение – 30В; Ток – 500мА;
BELL: Выход Сирены При Активации	Соединяется с COM
BELL: Максимальный Ток Выхода Сирены	1 А
BELL: Максимальная Длина Кабеля Для Подключения Сирены	До 100 метров
BELL: Тип Кабеля Для Подключения Сирены	Не экранированный
AUX: Напряжение Питания Вспомогательного Оборудования	13,8В DC
AUX: Максимальный Накопительный Ток Вспомогательного Оборудования и Сирены	1,1 А
AUX: Максимальная Длина Кабеля Для Подключения Вспомогательного Оборудования	До 100 метров
AUX: Тип Кабеля Для Подключения Вспомогательного Оборудования	Не экранированный

Поставщик систем безопасности TELECAMERA.RU

BUZ: Максимальный Ток Мини Зуммера	150мА
BUZ: Напряжение Питания Мини Зуммера	5В DC
BUZ: Тип Кабеля Для Подключения Мини Зуммера	Не экранированный
Поддерживаемая Модель Температурного Сенсора	Maxim®/Dallas® DS18S20, DS18B20
Максимальное количество поддерживаемых температурных сенсоров	8
DATA: Максимальная Длина Кабеля Для Подключения 1-Wire®	До 30 метров
DATA: Тип Кабеля Для Подключения 1-Wire® Соединения	Не экранированный
Поддерживаемая Модель Ключа iButton®	Maxim®/Dallas® DS1990A
Количество поддерживаемых ключей iButton®	16
Количество Поддерживаемых Клавиатур	4 x EKB2 / EKB3
Y/G: Максимальная Длина Кабеля Для RS485 Соединения	До 100 метров
Y/G: Тип Кабеля Для RS485 Соединения	Не экранированный
Беспроводной диапазон	ISM868
Расстояние Беспроводной Связи	До 3000м в открытой местности (зависит от модели беспроводного устройства)
Максимальное Число Беспроводных Устройств	64
Размер Журнала Событий	1024 событий
Максимальное Количество Охраняемых Зон	144
Максимальное Количество ПГМ Выходов	48
Тип Кабеля Для Подключения Зон и ПГМ Выходов	Не экранированный
Виды Связи	SMS, Голосовые звонки, GPRS сеть, CSD, Ethernet через ELAN3- ALARM
Поддерживаемые Протоколы	Ademco Contact ID, EGR100, Kronos, Cortex SMS, SIA IP
Габариты	140x100x18мм
Диапазон Рабочих Температур	-20...+55°C
Влажность	0-90% RH @ 0... +40 °C (неконденсирующийся)

18.2. Назначение основных узлов, разъемов, контактов и индикаторов LED

Основные Узлы	
GSM MODEM	Модем GSM сети 850/900/1800/1900 МГц
SIM CARD1	Слот/держатель для SIM карты
SIM CARD2	Слот/держатель для SIM карты
DEF	Контакты для обнуления настроек
USB	Порт Mini USB
FUSE F1	3A Предохранитель
W-LESS ANT	Разъем типа SMA для беспроводной антенны
GSM/GPRS ANT	Разъем типа SMA для GSM/GPRS антенны
MODULES*	Слоты для модулей EPGM8

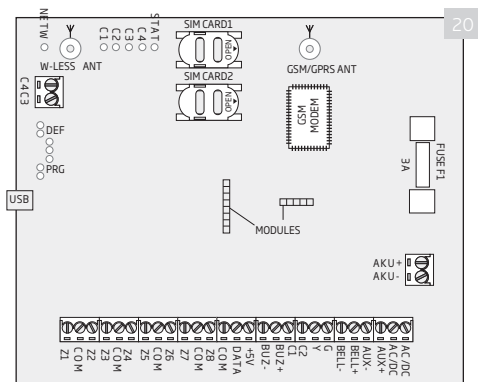

20

Индикаторы LED	
NETW	Индикация качества связи GSM сети
C1	Состояние ПГМ выхода C1 - вкл/выкл
C2	Состояние ПГМ выхода C2 - вкл/выкл
C3	Состояние ПГМ выхода C3 - вкл/выкл
C4	Состояние ПГМ выхода C4 - вкл/выкл
STAT	Состояние микроконтроллера

Поставщик систем безопасности TELECAMERA.RU

NETW индикация	Уровень GSM сигнала
Не горит	Нет GSM сигнала
Мигает каждые 3 сек.	Слабый сигнал
Мигает каждую секунду	Нормальный сигнал
Мигает несколько раз в секунду	Хороший сигнал
Горит постоянно	Отличный сигнал

Назначение разъемов	
DATA	1-Wire® интерфейс для ключа iButton и температурного сенсора
+5V	Контакт источника питания температурного сенсора
BUZ-	Отрицательный полюс мини зуммера
BUZ+	Положительный полюс мини зуммера
C1 - C4	ПГМ выходы
Z1 - Z8	Проводные зоны с 1 по 8
Y	Интерфейс связи RS485 (желтый провод)
G	Интерфейс связи RS485 (зеленый провод)
COM	Общий контакт
BELL-	Отрицательный полюс сирены
BELL+	Положительный полюс сирены
AUX-	Отрицательный вывод питания для вспомогательного оборудования
AUX+	Положительный вывод питания для вспомогательного оборудования
AC/DC	Терминал основного питания
AKU-	Отрицательный полюс резервного питания
AKU+	Положительный полюс резервного питания

18.3. Схемы Подключения

18.3.1. Основное Подключение

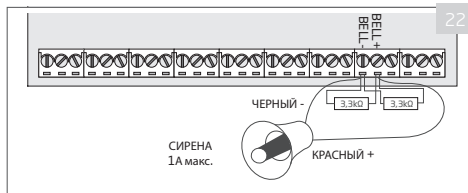
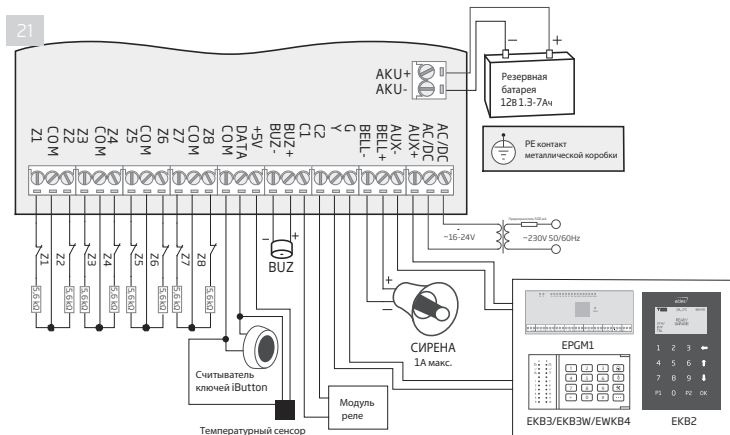

Мониторинг состояния сирены

По умолчанию, система осуществляет мониторинг состояния сирены и отображает ошибку сирены на клавиатуре, если сирена сломана/отключена. Но данная функция требует двух 3,3кΩ резисторов, параллельно подключенных через контакты **BELL+** и **BELL-**.

Без мониторинга состояния сирены

Если мониторинг состояния сирены не требуется, не подключайте резисторы параллельно и отключите индикацию ошибки сирены на клавиатуре (см. раздел 13. ИНДИКАЦИЯ ПРОБЛЕМ).

Поставщик систем безопасности TELECAMERA.RU



Изготовлено в Евросоюзе

www.eldesalarms.com