

ЦВЕТНОЙ МОНИТОР ВИДЕО ДОМОФОНА

ИНСТРУКЦИЯ ПО ЭКСПЛУАТАЦИИ

□ PRIME SLIM



* Спасибо за приобретение нашей продукции.

* Пожалуйста, внимательно прочитайте инструкцию по эксплуатации (особенно, часть, касающуюся техники безопасности) перед использованием изделия, точно соблюдайте правила эксплуатации изделия.

* Производитель не несет ответственности за любой вред, нанесенный вследствие неправильного использования изделия.

Оглавление

Замечания и предупреждения	1
Функции и названия элементов.....	3
Особенности и основные функции	4
Комплектация	4
Возможности подключений.....	5
Схема подключения	6
Установка.....	8
Необходимые кабели.....	9
Ответ на входящий вызов	10
Просмотр видео от панелей и камер	10
Функция общего вызова.....	10
Внутренний вызов на мониторы.....	11
Настройка громкости разговора	11
Регулировка яркости, контраста, цвета и размера (4:3 или 16:9).....	11
Функция «Не беспокоить».....	11
Прослушивание мониторов	12
Фотографирование.....	12
Запись видео вручную	12
Функция DVR	13
Автоответчик	13
Сообщение для домочадцев	14
Изменение сообщения автоответчика.....	14



Будильник и календарь.....	15
Просмотр фото, видео, DVR и файлов мультимедиа	16
Удаление файла или папки	17
Системное меню	18
Системные настройки	19
Параметры для фото, записи видео и DVR	25
Характеристики	26



Замечания и предупреждения

- Следуйте инструкции для предотвращения нанесения вреда здоровью и имуществу.



Опасно

Возможна смерть или серьезный вред здоровью



Означает запрет



Означает запрет на разборку.



Означает запрет на прикосновение.











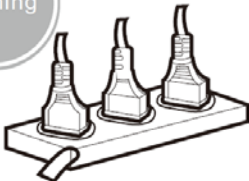









Означает запрет на выполнение.

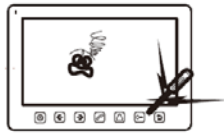

Означает, что вилку следует вынуть из розетки.



 	 	 
<p>Не вставляйте вилки в розетки одновременно. Это может вызвать перегрев и пожар.</p>	<p>Не подключайте другие устройства без отключения питания. Это может вызвать повреждения устройств.</p>	<p>Не повреждайте шнур питания и не ставьте тяжелые предметы на изделие. Это может вызвать пожар.</p>
 	 	 
<p>Не используйте воду, жидкости и детергенты на базе масел для чистки изделия. Используйте только сухую ткань, чтобы избежать поражения электрическим током.</p>	<p>Не используйте изделия во влажных помещениях. Это может вызвать поражение электрическим током или пожар.</p>	<p>Не прилагайте излишних усилий, вынимая вилку из розетки. Если шнур питания поврежден, это может вызвать поражение электрическим током или пожар.</p>
 	 	 
<p>Не вставляйте вилку в розетку влажными руками. Это может вызвать поражение электрическим током.</p>	<p>Не разбирайте, не ремонтируйте, не модернизируйте изделие. Это может вызвать поражение электрическим током, пожар или повреждение изделия.</p>	<p>Не используйте прерыватели цепей сетевого питания (выключатели). Это может вызвать поражение электрическим током.</p>



Предупреждение

Возможно повреждение имущества.



Означает запрет



Означает запрет на разборку.



Означает запрет на прикосновение.



Означает запрет на выполнение.



Означает, что вилку следует вынуть из розетки.



<p>Если отверстия в розетке больше штырей вилки, не вставляйте в нее вилку Это может вызвать поражение электрическим током или пожар.</p>	<p>Убедитесь, что пыль и посторонние предметы не попадают на изделие.</p>	<p>Посторонние предметы не должны попасть в корпус изделия. Это может вызвать повреждение изделия.</p>
<p>Не помещайте тяжелые предметы на изделие. Это может вызвать повреждение изделия.</p>	<p>Не разбирайте изделие.</p>	<p>Избегайте попадания прямых солнечных лучей на изделие или его нагрева, при установке и эксплуатации.</p>
<p>Устанавливайте изделие на ровную, прочную поверхность. В противном случае, изделие может работать неправильно.</p>	<p>Вынимайте вилку из розетки, если изделие не используется длительное время.</p>	<p>Если изделие издает странный шум, немедленно выньте вилку из розетки и обратитесь в сервисный центр.</p>



Функции и названия элементов

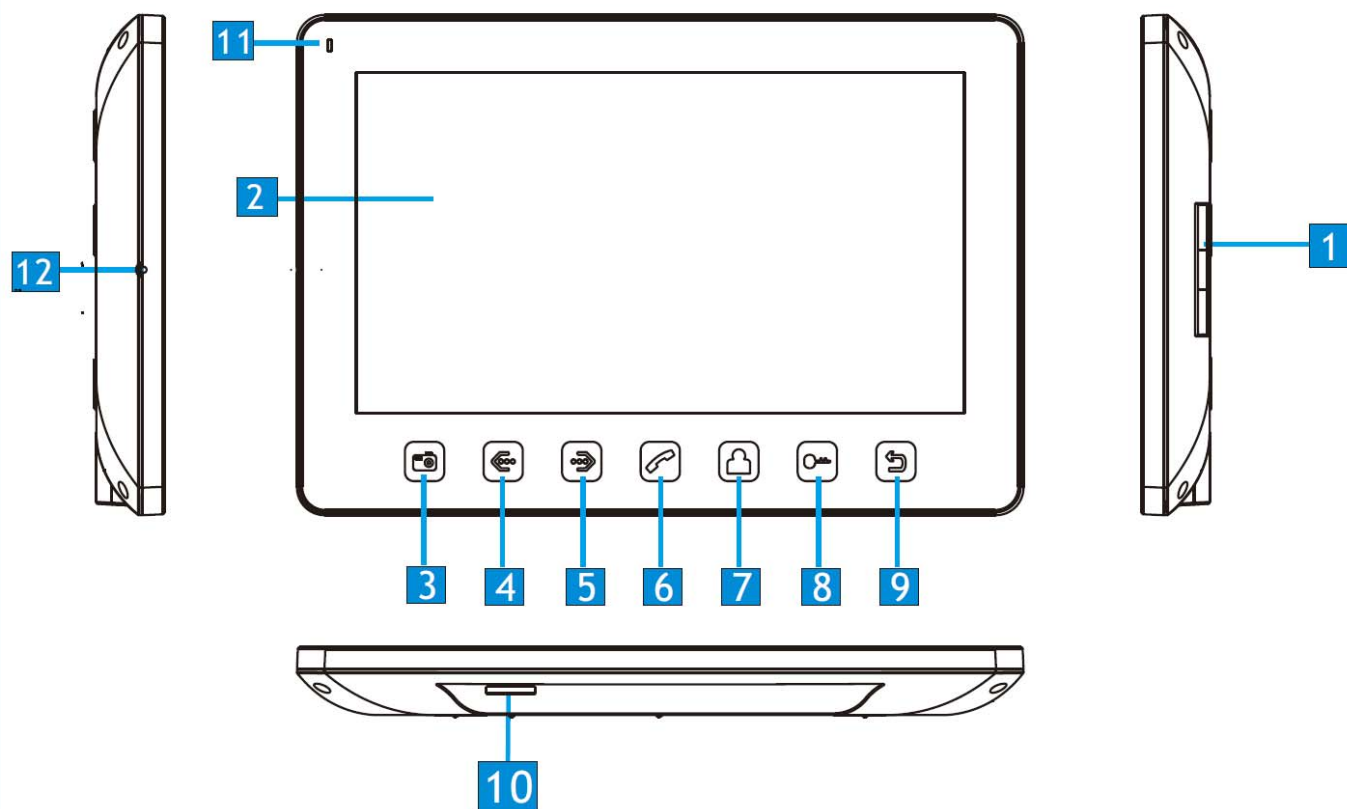

№	Элемент	Функция
1	Динамик	
2	Экран	
3	Кнопка «Камера»	
4	Кнопка «Влево»	Уменьшение значения параметра, вверх
5	Кнопка «Вправо»	Увеличение значения параметра, вниз
6	Кнопка ответа	Ответ, пересылка вызова, вызов интеркома
7	Кнопка просмотра	Просмотр камер, панелей
8	Кнопка открывания замка	Открывание замка
9	Кнопка «Назад»	Назад, окончание разговора
10	Слот микро SD карты	
11	Индикатор питания	Горит при включенном мониторе
12	Микрофон	

Особенности и основные функции

1. Особенности

- 7 дюймовый цветной ЖКИ с высокой разрешающей способностью
- Сенсорные кнопки
- Исполнение без трубки, отличная связь с чистым звуком.
- Дружественный интерфейс, многоязыковое меню.
- 8 полифонических мелодий на выбор
- Простота в использовании

2. Основные функции

- Управление электро замком
- Пересылка вызова на другие мониторы
- Функция «Не беспокоить»
- Общий вызов на все мониторы
- Прослушивание мониторов
- Упрощенный DVR с детектором движения
- Автоответчик
- Будильник и календарь
- Запись видео и аудио
- Функции мультимедиа: фоторамка, воспроизведение музыки
- Настройка яркости, контраста и цветности, громкости
- Просмотр в реальном времени видео от панели или камеры
- Внутренние вызовы на другие мониторы

Комплектация

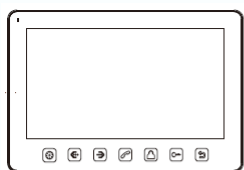

Монитор



Инструкция

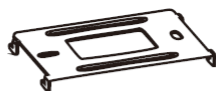

Кронштейн



2 дюбеля



Осушитель

2*М3.5*30
ШурупыРазъем 5 контактов
(красный/синий/
желтый/белый/коричневый)2 разъема 4 контакта
(красный/синий/
желтый/белый)Разъем 4 контакта
(белый/синий/
белый/синий)

Адаптер питания

Возможности подключений

1. Порт 2 для подключения вызывной панели

Система поддерживает следующую максимальную конфигурацию: 1 основной монитор, 3 дополнительных монитора, 2 вызывные панели и 8 видеокамер.

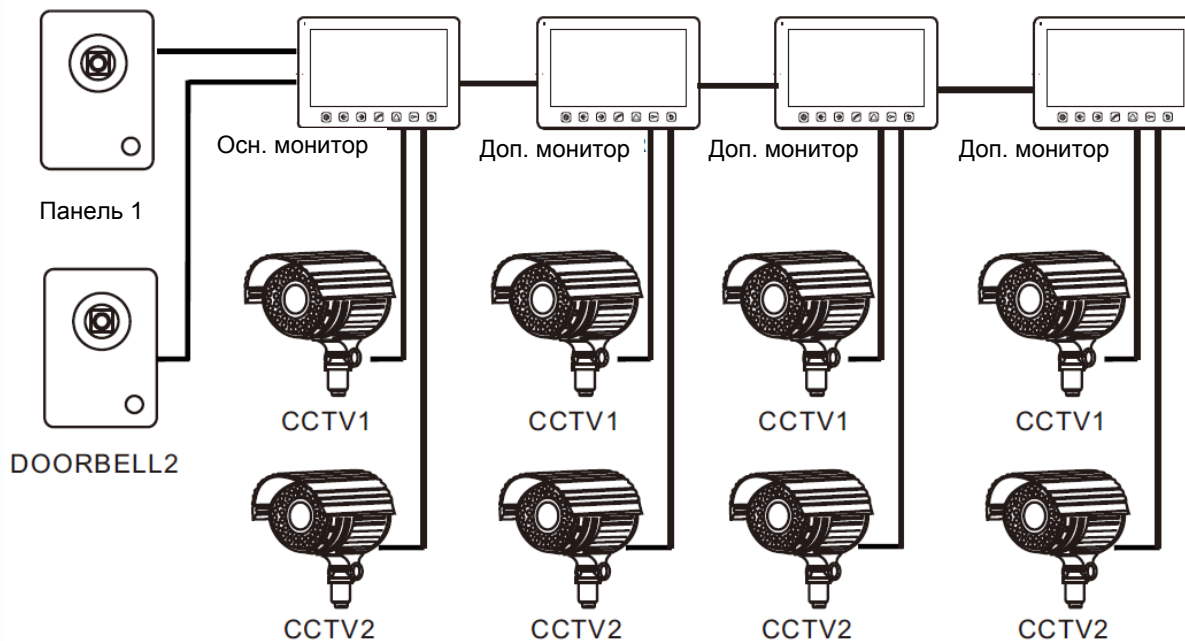

2. Порт 2 для подключения видеокамеры

Система поддерживает следующую максимальную конфигурацию: 1 основной монитор, 3 дополнительных монитора, 1 вызывная панель и 9 видеокамер.

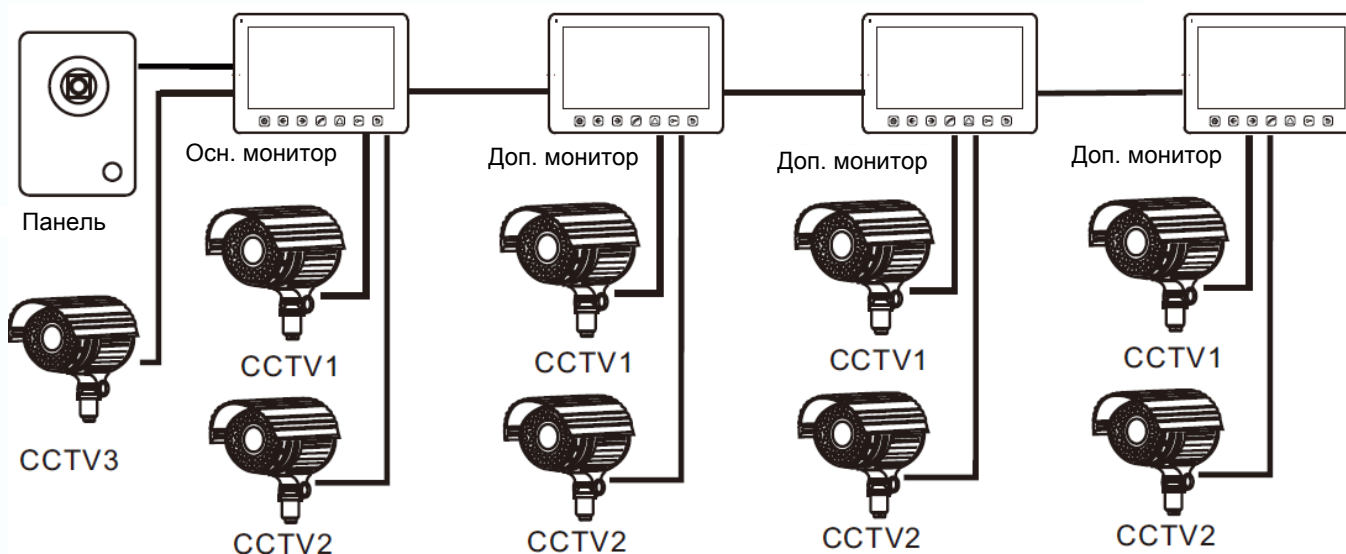

Смотрите назначение порта на стр. 22.

Схема подключения Вариант 1

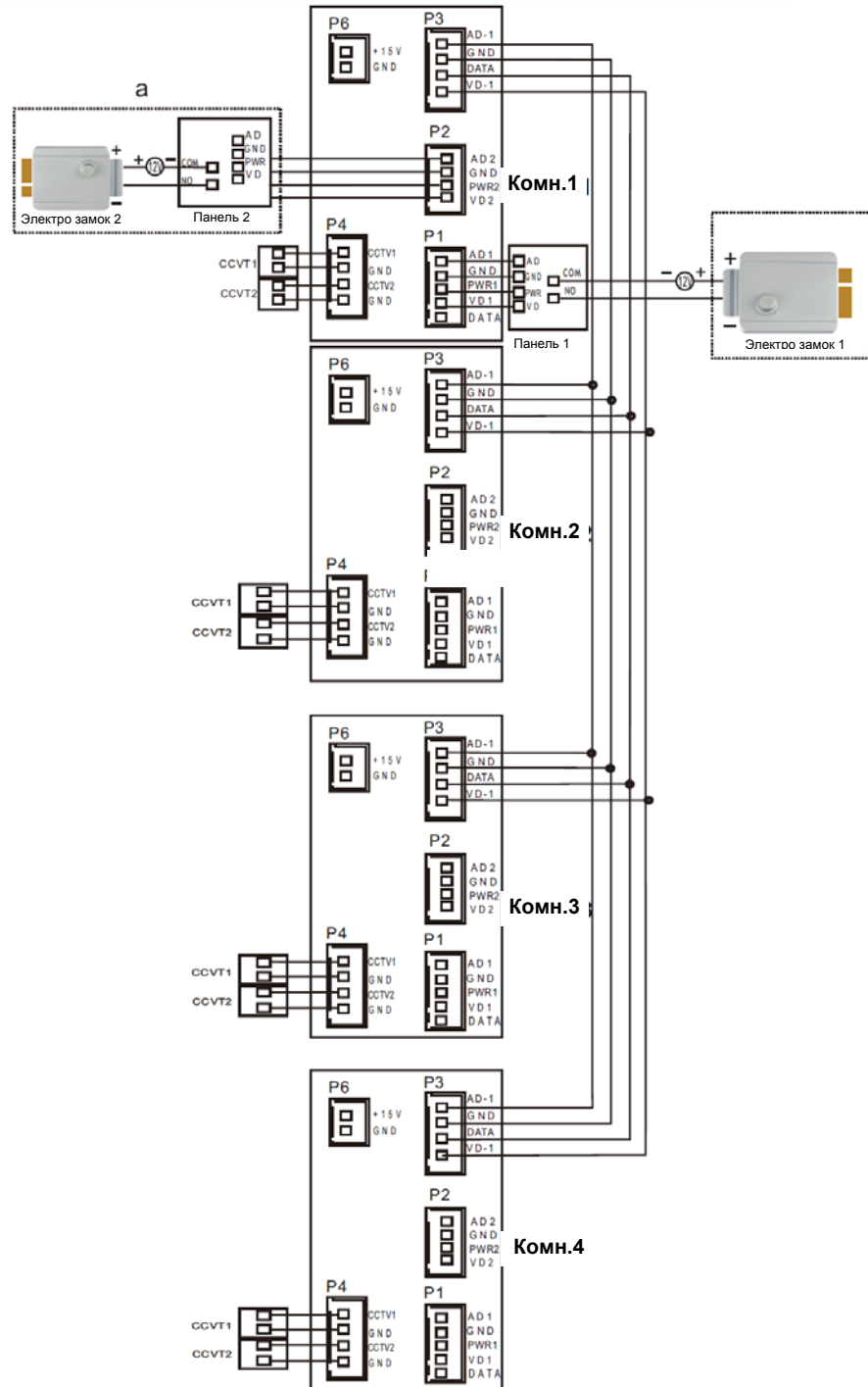

AD: Аудио
 VD: Видео
 PWR: Питание
 GND: Общий
 DATA: Шина данных
 CCTV: Видеокамера

Примечание:

При подключении электро замка к вызывной панели требуется дополнительный блок питания для электро замка.

Вариант 2

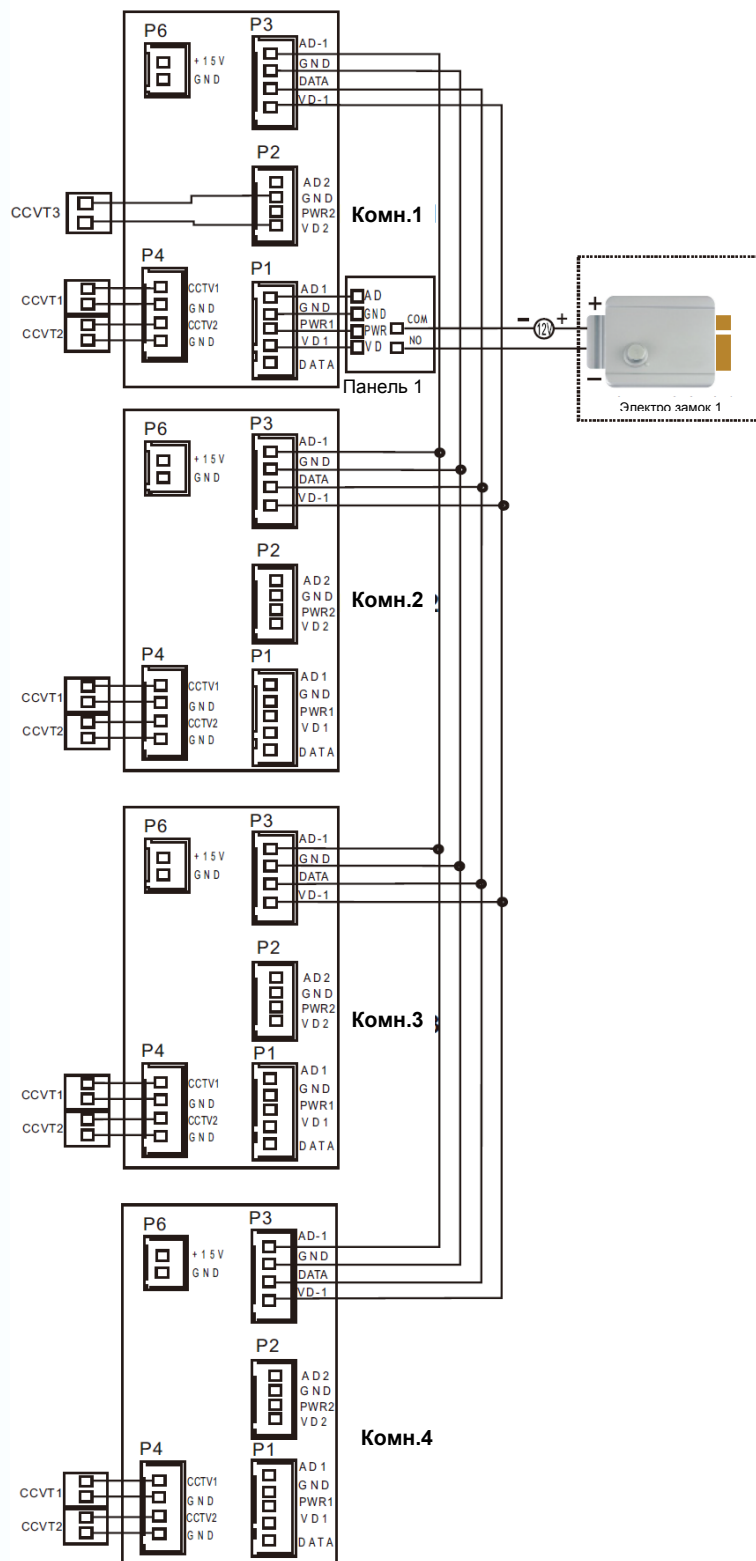

Установка

1. Используйте подходящую схему подключения для выбранной системы и убедитесь в наличии соответствующих кабелей.
2. Определите место установки монитора:
 - Рекомендуемая высота установки монитора: 1,5 – 1,6 метра.
3. Не подключайте питание до окончания выполнения подключений.
4. Снимите кронштейн с монитора.
5. Установите кронштейн монитора на стену.
6. Подключите кабели, согласно приведенной ранее схеме.
7. Закрепите монитор на кронштейне.
8. Включите питание монитора, после его установки и выполнения всех подключений.

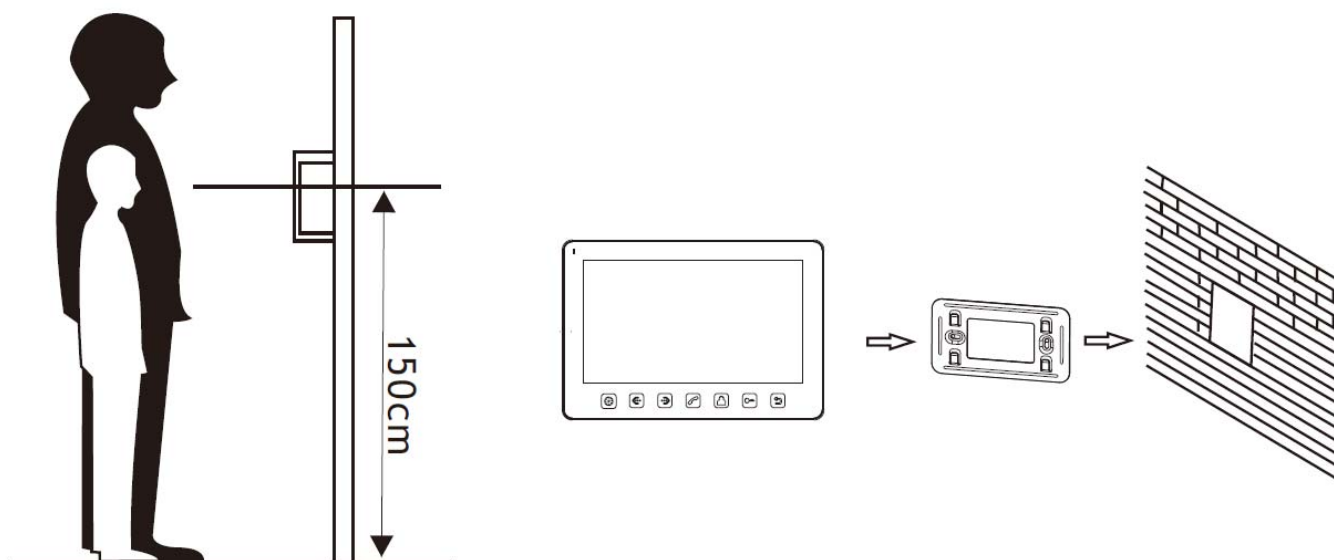

Необходимые кабели

Монитор имеет 1 вариант управления электрозамком: управление сигналом от вызывной панели (экран кабеля следует заземлить).

Если используется управление сигналом от вызывной панели, требования к кабелям следующие:

- Расстояние между монитором и вызывной панелью менее 30 метров – экранированный кабель 4 x 0,5 кв.мм

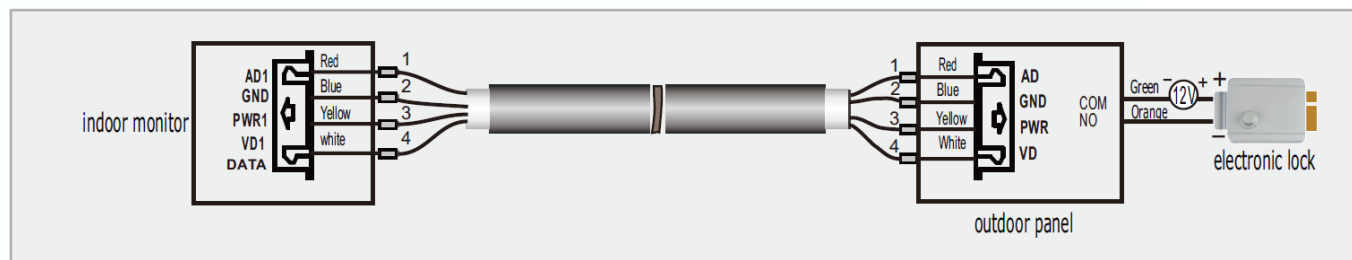

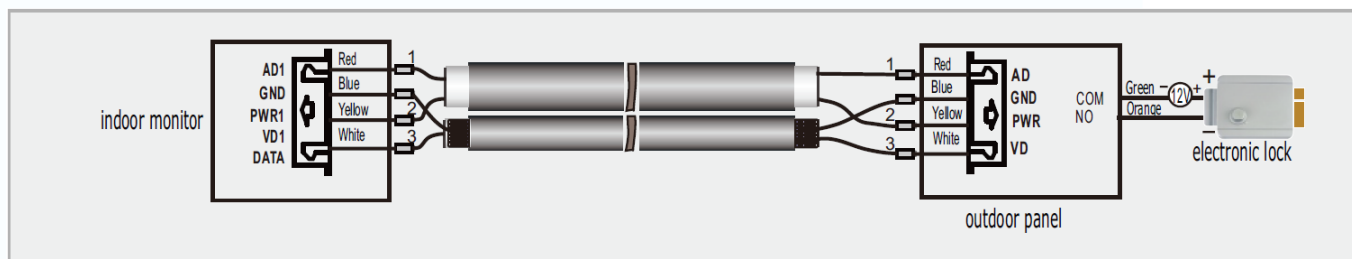

- Расстояние между монитором и вызывной панелью более 30 метров – комбинированный кабель РК-75-3 + 2*0,5 кв.мм (рекомендуется).







Ответ на входящий вызов

Когда посетитель нажимает кнопку вызова на панели, все мониторы в доме одновременно выдают сигнал вызова, на экране отображается «ВХОДЯЩИЙ ВЫЗОВ».

Нажмите кнопку  для разговора с посетителем. Если вы хотите открыть замок двери посетителю, в режиме вызова или разговора нажмите кнопку , на экране отобразится «ОТКРЫТ ЗАМОК ПАНЕЛИ».

При наличии другого вызова, полученного в ходе разговора, отображается «ПОСЕТИТЕЛЬ У ПАНЕЛИ 2», нажмите кнопку  для переключения на другую панель и общения с другим посетителем.

Просмотр видео от панелей и камер







В дежурном режиме нажмите кнопку  для просмотра изображения с вызывной панели 1, нажимая кнопку  выберите нужный вам канал (панели, видеокамеры). В режиме просмотра видео от панели вы можете нажать кнопку  для разговора и кнопку  для открывания замка.

Функция общего вызова





Эта функция позволяет вам передать информацию на все мониторы в доме. Для выполнения общего вызова, нажмите и удерживайте 2 секунды кнопку , на экране отобразится «ГРОМКАЯ СВЯЗЬ», мониторы в других комнатах отобразят «ГРОМКАЯ СВЯЗЬ ВКЛЮЧЕНА». Вы можете передать голосовое сообщение на все мониторы.







Внутренний вызов на мониторы

Если вы делаете вызов на все мониторы, нажмите кнопку  в режиме ожидания. Если у вас более 2-х мониторов, вы можете выбрать номер комнаты для вызова, нажимая кнопки  или . Нажмите кнопку  для подтверждения вызова. Для ответа необходимо нажать кнопку  или кнопку  для отказа от ответа.

Настройка громкости разговора

В режиме разговора, вызова или интеркома, нажимайте кнопки  или  для входа в режим настройки громкости и установите желаемую громкость кнопками  или .





Регулировка яркости, контраста, цвета и размера (4:3 или 16:9)

В режиме разговора, вызова или интеркома, нажимайте кнопки  или  для входа в режим настройки громкости, яркости, контраста, цвета и размера, нажмите кнопку  для переключения на регулировку, изменяйте значения параметров кнопками  или .

Функция «Не беспокоить»

В режиме ожидания длительно нажмите кнопку  для включения функции «не беспокоить». На экране отобразится «РЕЖИМ «НЕ БЕСПОКОИТЬ» », индикатор будет мигать, показывая, что режим «не беспокоить» включен. Если вы хотите выключить этот режим, действуйте так же, на экране отобразится «РЕЖИМ «НЕ БЕСПОКОИТЬ» X». Индикатор перестанет мигать, показывая, что режим «не беспокоить» выключен. Также, вы можете использовать меню системных настроек, чтобы включать или выключать этот режим.

Прослушивание мониторов

В режиме ожидания, длительно нажмите кнопку  для включения режима прослушивания другого монитора. Если у вас более 2 мониторов, вы можете выбрать номер комнаты для прослушивания кнопками  или , нажмите кнопку  для подтверждения. На дисплее вашего монитора отобразится «ПРОСЛУШИВАНИЕ».



Примечание:

1. Режим прослушивания односторонний, т.е. звук передается только с монитора который прослушивают, с прослушивающего монитора звук не передается.
2. Данная функция работает, только если она разрешена в системных настройках прослушиваемого монитора. Проверьте системные настройки, чтобы узнать, разрешена ли на мониторе функция прослушивания

Фотографирование

1. Автоматическое фотографирование: для функции «Количество автоматических снимков» в системных настройках должно быть установлено значение 1, 2 или 3. Монитор может автоматически делать и сохранять фотографии, по нажатию кнопки вызова на панели.
2. Ручное фотографирование: в режиме разговора или просмотра, нажмите кнопку  для ручного фотографирования перед ответом на вызов. На экране отобразится сообщение «ИЗОБРАЖЕНИЕ СОХРАНЕНО».

Запись видео вручную

В режиме разговора или просмотра, длительно нажмите кнопку  для записи видео вручную. Нажмите кнопку  еще раз для остановки записи.

Примечание: просмотр и управление файлами записи описаны на стр. 16, 17.



Функция DVR

1. Для правильной работы функции DVR используйте микро SD карту емкостью не менее 8 ГБ.
2. Если время начала работы DVR и время конца работы DVR установлены одинаковыми, функция DVR включится немедленно и будет работать 24 часа в сутки всегда.
3. Для высокого качества видео мы рекомендуем установить разрешение записи 640x480.
4. Звук не записывается в режиме DVR
5. Более детально функция DVR описана на страницах 21, 22.





Автоответчик

Эта функция позволяет пользователю оставить видео сообщение, если никого нет дома. Вы должны включить функцию «АВТООТВЕТЧИК» или «ОТВЕТ ВРУЧНУЮ» в системных настройках, перед уходом из дома, для включения этой функции. Когда посетитель нажимает кнопку вызова на панели и никто не отвечает до окончания сигнала вызова, посетитель услышит сообщение «Hello, no one is at home at this moment, please leave a message after the tone» из панели и у него будет 20 секунд, чтобы оставить сообщение для вас.

Примечание: просмотр и управления сообщениями, как и другие операции, описаны на страницах 16, 17.



Сообщение для домочадцев

Вы можете записать аудио сообщение для членов вашей семьи. В режиме ожидания, нажмите кнопку  для входа в меню, нажимайте кнопки  или  для выбора  и нажмите кнопку  для входа в режим записи сообщения, как показано на рисунке 1.



Рисунок 1

Выберите «ЗАПИСЬ» для начала записи. По окончании сообщения, выберите этот значок еще раз для окончания записи. Если ваше сообщение записано успешно, выберите «ВЫХОД» для выхода из меню записи.

Примечание: Просмотр и управление сообщениями описаны на странице 16.

Изменение сообщения автоответчика

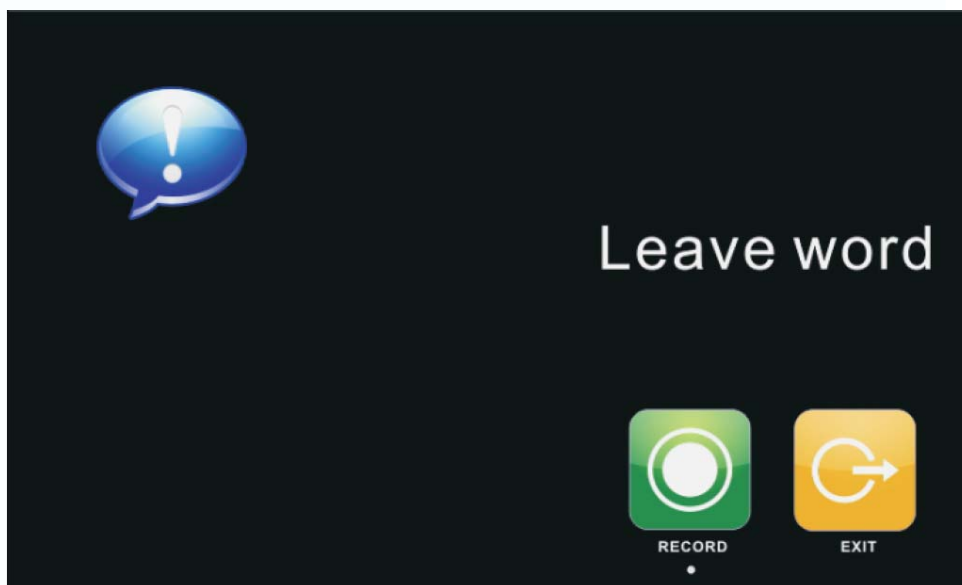
Если функция «АВТООТВЕТЧИК» включена и никто не отвечает в течение времени вызова, посетитель слышит голосовое сообщение «Hello, no one is at home at this moment, please leave a message after the tone». Если пользователь хочет изменить это сообщение («СООБЩЕНИЕ НАЧАЛА ЗАПИСИ»), на свое сообщение, он должен проделать следующее:





Перейдите в меню  и запишите одно сообщение, выйдите из этого меню и перейдите в меню . Выберите аудио файл, который вы хотите сделать сообщением начала записи и нажмите и удерживайте 2 секунды кнопку  для вызова меню «НАСТРОЙКА СООБЩЕНИЯ АВТООТВЕТЧИКА», смотрите рисунок 2.



Рисунок 2





Выберите пункт «ВОСПРОИЗВОДИТЬ» для изменения значения «ЗАПИСАННОЕ». Выберите «ТИП СООБЩЕНИЯ» для изменения значения «СООБЩЕНИЕ НАЧАЛА ЗАПИСИ». Вы можете, также, выбрать громкость сообщения. Когда вы закончите настройки, выберите «ПРИМЕНИТЬ» для подтверждения. Аналогичные операции можно проводить для «СООБЩЕНИЯ ОКОНЧАНИЯ ЗАПИСИ».

Будильник и календарь

Нажмите кнопку  для входа в меню, выберите  для включения «УСТАНОВКА БУДИЛЬНИКА».

Задайте время, сигнал будет выдаваться каждые 50 секунд, пока вы не выключите его нажатием кнопки . Смотрите страницы 23, 24 для деталей настройки будильника.









Просмотр фото, видео, DVR и файлов мультимедиа

1. В режиме ожидания, нажмите кнопку  для входа в меню. Если есть не просмотренные файлы, их количество будет показано в правом углу значка, красным цветом. Нажимайте кнопки  или  для выбора нужного значка. Нажмите кнопку  для входа в меню просмотра.



Примечание: Все имена файлов содержат дату и время создания, например: 2012-02-01 11:30:20 означает, что файл создан в 11:30:20, 1 февраля 2012.

Это очень удобно для вас, знать время записи и различать файлы.

2. Вы можете управлять файлами следующими действиями:

- **Настройка громкости при воспроизведении аудио и видео файлов:** нажимайте кнопки  или  и удерживайте 2 секунды, теперь кнопки  или  позволяют настраивать громкость звука.
- **Пауза и ускоренное/замедленное воспроизведение видео и DVR файлов:** нажатие кнопки  включает режим паузы. Следующее нажатие кнопки  понижает скорость воспроизведения до 1-32 раз. Нажатие кнопки  повышает скорость воспроизведения в 1-32 раза. Нажатие кнопки  останавливает воспроизведение.

Примечание:

1. При воспроизведении видео, нажатие кнопок  или  позволяет настраивать громкость.
2. Если микро SD карта не вставлена, вы можете просматривать фото из встроенной памяти, если микро SD карта вставлена, вы можете просматривать фото с микро SD карты.

Удаление файла или папки





В режиме ожидания, нажмите кнопку  для входа в меню, нажимайте кнопки  или  для выбора нужного значка. Если вы хотите удалить файл или папку, вы можете выбрать файл или папку из списка, нажать и удерживать 2 секунды кнопку  для входа в окно подтверждения, как показано на рисунке 3..



Рисунок 3

Выберите «СТЕРЕТЬ» и нажмите  для удаления выделенного файла или папки.
Примечание: те же действия нужны для удаления фото, аудио и DVR файлов.







Системное меню

В режиме ожидания, нажмите кнопку  для входа в меню, показанное на рисунке 4.



Рисунок 4

Меню мультимедиа

Значок	Функция	Примечание
	Просмотр/удаление фото.	Если есть новые / не просмотренные фото, их количество отображается в правом углу значка.
	Просмотр/удаление видео.	Если есть новые / не просмотренные файлы видео, их количество отображается в правом углу значка.
	Просмотр/удаление записей видео DVR	
	Просмотр/удаление фото, сохраненных на SD карте. Прослушивание/удаление звуковых файлов на SD карте.	
	Прослушивание/удаление аудио файлов. Изменение сообщений автоответчика.	Если есть новые / не просмотренные файлы аудио, их количество отображается в правом углу значка.
	Запись аудио.	

Значки меню

Значок	Функция	Примечание
	Календарь	Отображение календаря
	Смотреть (просмотр видео с панелей)	Просмотр видео с панелей
	Вызов (пересылка вызова)	Вход в режим пересылки вызовов
	Вещать оповещение) (общее	Общее оповещение на все мониторы
	Слушать	Вход в режим прослушивания других мониторов
	Настройки (системные)	Вход в системные настройки

Системные настройки

После входа в меню, нажмите значок  для входа в системные настройки, как показано на рисунках 5, 6.



SYSTEM SETTING	
CHIME TIME	30 S
CHIME VOLUME	50%
CHIME TYPE SETTING	→
NO DISTURB	✕
BE MONITORED	✕
ICON NAME	✕
AUTO CAPTURE QUANTITY	1
COPY FILE TO SD CARD	→
DVR SETTING	→
AUTO LEAVING MESSAGE	✕
DEVICE ADDRESS	ROOM1

Рисунок 5



Рисунок 6

№	Параметр	Значения	Примечание
1-1	ВРЕМЯ ЗВОНКА	10 с/15 с/20 с/25 с/30 с/ 35 с/ 40 с/ 45 с/50 с/ 55 с/ 60 с	Время сигнала вызова
1-2	ГРОМКОСТЬ ЗВОНКА	10-100%	
1-3	МЕЛОДИЯ ЗВОНКА	МЕЛОДИЯ ПАНЕЛИ 1	00-07
		МЕЛОДИЯ ПАНЕЛИ 2	
		МЕЛОДИЯ ИНТЕРКОМА	
	ПОВТОРЕНИЕ МЕЛОДИИ ВЫЗОВА		Сигнал вызова будет повторяться, если значение установлено <input checked="" type="checkbox"/>
1-4	РЕЖИМ «НЕ БЕСПОКОИТЬ»	<input type="checkbox"/>	Монитор не будет выдавать сигналов при наличии вызова с панели, вызова интеркома, общего вызова (вещания).
		<input checked="" type="checkbox"/>	

№	Параметр	Значения	Примечание
1-5	РЕЖИМ «ПРОСЛУШИВАНИЯ»	<input type="checkbox"/>	
		<input type="checkbox"/>	
1-6	ИМЯ ЗНАЧКА	<input type="checkbox"/>	Названия значков не отображаются на экране
		<input type="checkbox"/>	Названия значков отображаются на экране
1-7	КОЛИЧЕСТВО АВТОМАТИЧЕСКИХ СНИМКОВ	ОТКЛЮЧЕНО	Нет автоматических снимков фото
		1	Автоматически делается 1 снимок
		2	Автоматически делается 2 снимка
		3	Автоматически делается 3 снимка
1-8	КОПИРОВАТЬ ФАЙЛЫ НА SD КАРТУ	ОТМЕНА	
		КОПИРОВАТЬ	
1-9	НАСТРОЙКИ DVR	ФУНКЦИЯ DVR	
		ЧУВСТВИТЕЛЬНОСТЬ ДЕТЕКТОРА ДВИЖЕНИЯ	
		ВРЕМЯ НАЧАЛА ЗАПИСИ	DVR начинает запись
		ВРЕМЯ ОКОНЧАНИЯ ЗАПИСИ	DVR заканчивает запись
		КОЛИЧЕСТВО (КАДРОВ/СЕКУНДУ)	
		РАЗРЕШЕНИЕ ЭКРАНА	
		ОТКЛЮЧЕНИЕ ЭКРАНА ПОСЛЕ	
1-9-1	DVR РАЗРЕШЕН	<input type="checkbox"/>	DVR начинает запись во «ВРЕМЯ НАЧАЛА ЗАПИСИ»
		<input type="checkbox"/>	

№	Параметр	Значения	Примечание
1-9-2	ЧУВСТВИТЕЛЬНОСТЬ ДЕТЕКТОРА ДВИЖЕНИЯ	<input type="checkbox"/>	Определяет чувствительность детектора движения, когда он включит запись.
		НИЗКАЯ	
		НОРМАЛЬНАЯ	
		ВЫСОКАЯ	
1-9-3	ВРЕМЯ НАЧАЛА ЗАПИСИ	Часы и минуты	
1-9-4	ВРЕМЯ ОКОНЧАНИЯ ЗАПИСИ	Часы и минуты	
1-9-5	КОЛИЧЕСТВО (КАДРОВ/СЕКУНДУ)	1/2/5/10 кадров/сек	Зависит от емкости SD карты
1-9-6	РАЗРЕШЕНИЕ ЭКРАНА	320x240	Зависит от емкости SD карты
		640x480	
1-9-7	ИСТОЧНИК ЗАПИСИ	ДВЕРЬ 1	
		ДВЕРЬ 2 (опция)	
		ССТV 1 (опция)	
		ССТV 2 (опция)	
1-9-8	ОТКЛЮЧЕНИЕ ЭКРАНА ПОСЛЕ	НИКОГДА/01/02/03/04/05/10/15/ 20/25/30/35/40/45/50/55/60 мин.	Экран выключится после истечения заданного времени
1-10	АВТООТВЕТЧИК	<input type="checkbox"/>	
		<input type="checkbox"/>	
1-11	АДРЕС УСТРОЙСТВА	КОМНАТА 1/2/3/4	Опция будет отмечена красным, если два монитора имеют одинаковый адрес.
2-1	СОСТОЯНИЕ ВХОДА	СОСТОЯНИЕ ВХОДА 2	
		ДВЕРЬ 2/ССТV3	
		ССТV 1	
		ССТV2	

№	Параметр	Значения	Примечание
2-2	НАСТРОЙКА ЧАСОВ	ДАТА: ГОД-МЕСЯЦ-ДЕНЬ	
		ВРЕМЯ: ЧАСЫ: МИНУТЫ: СЕКУНДЫ	
2-3	УСТАНОВКА БУДИЛЬНИКА	БУДИЛЬНИК 1	1. Время каждого будильника устанавливается независимо 2. В заданное время, будильник звучит 50 секунд, пока вы не выключите его нажатием кнопки меню.
		БУДИЛЬНИК 2	
		БУДИЛЬНИК 3	
		БУДИЛЬНИК 4	
		БУДИЛЬНИК 5	
		БУДИЛЬНИК 6	
	МЕЛОДИЯ БУДИЛЬНИКА	00-07	
2-3-1	НАСТРОЙКА БУДИЛЬНИКА 1/2/3/4/5	СОСТОЯНИЕ	<input type="checkbox"/>
			<input type="checkbox"/>
		ТИП ЦИКЛА ПОВТОРЕНИЯ	Доступны 4 типа: ОДНОКРАТНО/ НЕДЕЛЯ/МЕСЯЦ/ГОД
		ВЫБОР ДНЯ НЕДЕЛИ	Только для цикла НЕДЕЛЯ
		ВРЕМЯ	
	ДАТА		
2-3-1-1	СОСТОЯНИЕ	<input type="checkbox"/>	
		<input type="checkbox"/>	Будильник включается в заданное время
2-3-1-2	ТИП ЦИКЛА ПОВТОРЕНИЯ	ОДНОКРАТНО	
		НЕДЕЛЯ	
		МЕСЯЦ	
		ГОД	

№	Параметр	Значения	Примечание
2-3-1-3	ВЫБОР ДНЯ НЕДЕЛИ	ВОСКРЕСЕНЬЕ	Вы можете включить или выключить каждый день для создания группы сигнала будильника, по желанию
		ПОНЕДЕЛЬНИК	
		ВТОРНИК	
		СРЕДА	
		ЧЕТВЕРГ	
		ПЯТНИЦА	
2-3-1-4	ВРЕМЯ	ЧАСЫ:МИНУТЫ	
2-3-1-5	ДАТА	ГОД-МЕСЯЦ-ДЕНЬ	В режиме ОДНОКРАТНО, год, месяц и день доступны. В режиме НЕДЕЛЯ, все опции недоступны. В режиме МЕСЯЦ, доступен только день. В режиме ГОД, доступны день и месяц.
2-4	ФОРМАТ СИСТЕМЫ	ФОРМАТИРОВАТЬ ВНУТРЕННЮЮ ПАМЯТЬ	
		ФОРМАТИРОВАТЬ SD КАРТУ	
2-5	ВЕРСИЯ ПРОГРАММНОГО ОБЕСПЕЧЕНИЯ		
2-6	УСТАНОВИТЬ ФОНОВОЕ ИЗОБРАЖЕНИЕ	РИСУНОК 1; ЦВЕТ 1/2/3/4/5/6/7	
2-7	ВОССТАНОВИТЬ ЗАВОДСКИЕ НАСТРОЙКИ	ОТМЕНА	
		ВОССТАНОВИТЬ	
2-8	ЯЗЫК		



Параметры для фото, записи видео и DVR

Функция фото

Место хранения	Разрешение	Количество фото
Внутренняя память	320x240	Не менее 64
Внешняя микро SD карта	640x480	Зависит от емкости SD карты

Функция записи видео

Емкость микро SD карты	Разрешение	Скорость кадров
1 ГБ	320x240	2
2 ГБ	320x240	5
4 ГБ	320x240	10
Более 8 ГБ	640x480	10

Функция DVR

Емкость микро SD карты	Разрешение	Скорость кадров	Время постоянной записи
Менее 2 ГБ	Не поддерживается функция DVR		
2 ГБ	320x240	1	Более 24 ч
4 ГБ	320x240	1,2,5	Если 1 кадр в секунду, то более 48 часов
8 ГБ	320x240	1,2,5,10	Если 1 кадр в секунду, то более 96 часов
Более 16 ГБ	320x240 или 640x480	1,2,5,10	Если 1 кадр в секунду, то более 192 часов

Примечание:

1. Время записи видео зависит от содержания записи (в худших условиях, карта 2 ГБ может записывать видео 320x240 при 1 кадре в секунду 28 часов, в лучших условиях, время записи может быть более 72 часов).



2. Если пользователь записывает сообщение на своем языке на SD карту, мы рекомендуем время сообщения менее 20 секунд, в противном случае, при форматировании SD карты, файл будет удален.

Характеристики

№	Параметр	Значение
1	Питание	15 В (адаптер 220/15В в комплекте)
2	Потребление	9 Вт (не более), 1 Вт (ожидание)
3	Рабочая температура	От 0 до +50 град.С
4	Рабочая влажность	0-95%
5	Дисплей	7 дюймов
6	Тип связи	Без трубки
7	Подключение	4 провода (RVVP 4x0,5 кв.мм)
8	Размеры	185 x 127,5 x 17 мм
9	Вес	385 г

Параметры и характеристики изделия могут меняться без предварительного уведомления.

