

Nice

OXIBD

EAC
made in Italy



Radio receiver

RU - Инструкции и предупреждения по монтажу и эксплуатации

Nice

РУССКИЙ

оригинальное руководство: итальянский язык

1 ОПИСАНИЕ ИЗДЕЛИЯ

OXIBD представляет собой приемник, предназначенный для установки в блоке управления устройства автоматики, используемого для автоматизации ворот, гаражных ворот и шлагбаумов.

⚠ – Любое использование, отличное от вышеуказанного, и в условиях, отличных от приведенных в настоящем руководстве, считается ненадлежащим и запрещается!

• Односторонняя и двусторонняя радиосвязь

При односторонней радиосвязи оба используемые в ней устройства (использующие технологию односторонней радиосвязи) играют в системе строго определенные роли: в такой системе имеются передатчик, который служит только для передачи информации и приемник, который служит только для ее приема. Поэтому в таком случае радиосвязь является односторонней.

При двусторонней радиосвязи оба используемые в ней устройства (использующие технологию двусторонней радиосвязи) периодически играют в системе различные роли, поскольку каждое из них в состоянии принимать информацию с другого устройства и передавать ее на него. Таким образом, передатчики в свою очередь становятся «приемниками» информации, поступающей от приемника, находящегося в блоке управления.

Приемник OXIBD оснащен обеими такими технологиями, следовательно, он может взаимодействовать как с односторонними, так с двусторонними передатчиками.

В настоящем руководстве термин «двусторонний» служит для обозначения приемопередающих устройств, оснащенных «технологией двусторонней радиосвязи», а термин «BD» означает специальный протокол кодировки радиосигналов, используемый приемником OXIBD и передатчиками, оснащенными

таким протоколом.

Кодировка «BD», в отличие от других односторонних кодировок, совместимых с OXIBD (см. далее) дополнительно позволяет реализовать следующие функции:

- Отправка подтверждения (на передатчик) приема переданной команды;
- Отправка информации о статусе (на передатчик) системы автоматики (например, открыты или закрыты ворота и т.д.).

• **Другие характеристики изделия**

- Приемник OXIBD является совместимым с односторонними кодировками радиосвязи «O-Code», «FloR», «TTS», «Smilo», «Flo» и с двусторонней кодировкой «BD». В частности, кодировки «O-Code» и «BD» позволяют использовать все расширенные и эксклюзивные функции системы «NiceOpera».
- Если в памяти приемника сохраняются только односторонние передатчики, он может использовать максимум 1024 ячеек памяти: в одной ячейке может сохраняться либо один передатчик (если его кнопки сохраняются в виде «единой совокупности» при использовании процедуры сохранения в памяти в Режиме 1 - см. параграф 3.1), или же одна кнопка (если она сохраняется с использованием процедуры сохранения в памяти в Режиме 2 - см. параграф 3.2). Если в памяти приемника сохраняются только двусторонние передатчики, максимальное число двусторонних передатчиков, которые могут быть сохранены в памяти составляет 750.
- Каждый приемник имеет свой собственный идентификационный номер, называемый «сертификатом». Это позволяет осуществлять различные операции, например: сохранение в памяти новых передатчиков без необходимости доступа к приемнику, использование программирующего устройства O-View путем его подсоединения к блоку управления по сети «BusT4».
- Данный приемник может использоваться только с блоками управления, оснащенными разъемом типа «SM» (подходящие блоки управления можно найти в каталоге продукции Nice или на сайте www.niceforyou.com).

– Данный приемник автоматически распознает характеристики блока управления, на котором он устанавливается, и настраивается следующим образом:

- Если блок управления работает в сети «BusT4», приемник позволяет подавать до 15 различных команд.

- Если блок управления НЕ работает в сети «BusT4», приемник позволяет подавать до 4 различных команд.



Внимание! – В обоих случаях количество и типы доступных команд зависят от типа и модели используемого блока управления. «Таблица команд» каждого блока управления приведена в соответствующем руководстве по эксплуатации.

2 УСТАНОВКА И ПОДКЛЮЧЕНИЕ

Приемник должен быть подсоединен к блоку управления, для этого его следует вставить в соответствующее гнездо в блоке:

01. **⚠** Перед тем как вставлять (или вынимать) приемник, **отключите электропитание от блока управления**

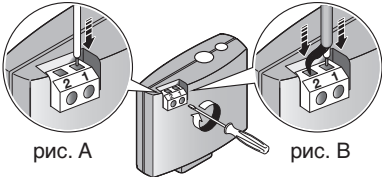
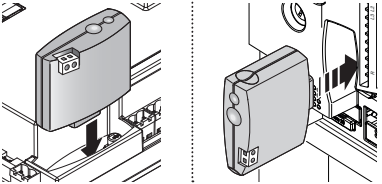

<p>02. Подсоедините входящую в комплект поставки антенну к клемме 1 приемника как показано на рис. А. В качестве альтернативного варианта, если необходимо улучшить прием радиосигнала путем установки внешней антенны с коаксиальным кабелем с импедансом 50Ω (типа RG58), обязательным требованием является подсоединение коаксиального кабеля <u>непосредственно к клеммам 1 и 2 приемника (рис. В)</u>, а не к предназначенной для подсоединения «антенны» клемме на блоке управления.</p>	 <p>рис. А</p> <p>рис. В</p>
<p>03. Вставьте приемник в соответствующее гнездо на блоке управления</p>	
<p>04. Снова подайте электропитание на блок управления</p>	<p>ON</p> 

3 СОХРАНЕНИЕ ПЕРЕДАТЧИКА В ПАМЯТИ ПРЕМНИКА И ЕГО УДАЛЕНИЕ ИЗ НЕЕ

Первый односторонний передатчик, который сохраняется в памяти приемника, устанавливает также кодировку («O-Code» или «FloR» или «TTS» или «Smilo» или «Flo»), которую должен будет иметь каждый из последующих сохраняемых в памяти односторонних передатчиков. В отличие от этого, двусторонние передатчики с кодировкой «BD» можно сохранять в памяти произвольно, т.к. они могут сочетаться с односторонними передатчиками, сохраненными в памяти приемника.

Каждая отдельная кодировка позволяет реализовывать только ассоциированные с ней функции.

Для проверки того, какой тип кодировки соответствует уже сохраненным в памяти передатчикам, действуйте следующим образом (внимание! - приемник должен быть уже подсоединен к блоку управления):

Проверка ТИПА КОДИРОВКИ, используемой на уже сохраненных в памяти передатчиках

01. Отключите электропитание блока управления и затем снова включите его.

Светодиод В на приемнике загорится вначале зеленым, а затем оранжевым светом. После того как погаснет оранжевый светодиод, посчитайте число последующих миганий:





• **1 мигание зеленым светом** = передатчики с кодировкой Flo

• **1 мигание зеленым светом и 1 мигание оранжевым светом**
= передатчики с кодировкой Flo + BD

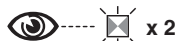
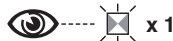
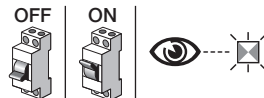
• **2 мигания зеленым светом** = передатчики с кодировкой O-Code или FloR или TTS

• **2 мигания зеленым светом и 1 мигание оранжевым светом**
= передатчики с кодировкой O-Code или FloR или TTS + BD



<ul style="list-style-type: none"> • 3 мигания зеленым светом = передатчики с кодировкой Smilo 	 x 3
<ul style="list-style-type: none"> • 3 мигания зеленым светом и 1 мигание оранжевым светом = передатчики с кодировкой Smilo + BD 	 x 3+1
<ul style="list-style-type: none"> • 5 миганий зеленым светом = В памяти не сохранен ни один передатчик 	 x 5
<ul style="list-style-type: none"> • 5 миганий зеленым светом и 1 мигание оранжевым светом = передатчики с технологией BD 	 x 5+1







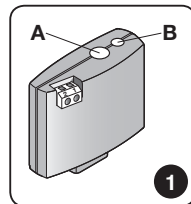

Для изменения кодировки, присвоенной приемнику первым сохраненным в его памяти односторонним передатчиком, необходимо удалить из памяти все сохраненные в ней передатчики (односторонние и двусторонние), путем обязательного использования Процедуры 5 (см. параграф 3.6) и выбора опции «ВСЯ ПАМЯТЬ приемника».





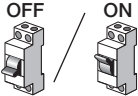

ПРЕДУПРЕЖДЕНИЯ в отношении выполнения операций программирования

- В ходе выполнения **операций программирования** руководствуйтесь рис. 1 для идентификации расположенных на приемнике кнопки А и светодиода В.
- Значение символов, используемых в описании тех или иных операций, объяснено в таблице «Условные обозначения, используемые в настоящем руководстве».
- Операции имеют предельное время выполнения; поэтому, перед тем как приступить к их осуществлению, необходимо прочитать их описание и понять, каким образом следует выполнять все необходимые шаги.

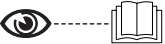

УСЛОВНЫЕ ОБОЗНАЧЕНИЯ, ИСПОЛЬЗУЕМЫЕ В НАСТОЯЩЕМ РУКОВОДСТВЕ

Символ	Описание
	(на приемнике) светодиод «В» ГОРИТ НЕПРЕРЫВНЫМ СВЕТОМ
	(на приемнике) светодиод «В» МЕДЛЕННО МИГАЕТ
	(на приемнике) светодиод «В» БЫСТРО МИГАЕТ
	(на приемнике) светодиод «В» НЕ ГОРИТ
	Отключите электропитание / Подайте электропитание
	Ожидайте...
	Выполните данную операцию не позднее чем через 5 секунд ...
	Нажмите и удерживайте нажатой кнопку «А» на приемнике

	<p>Нажмите и отпустите кнопку «А» на приемнике</p>
	<p>Отпустите кнопку «А» на приемнике</p>
	<p>Нажмите и отпустите нужную кнопку на передатчике</p>
	<p>Нажмите и удерживайте нажатой нужную кнопку на передатчике</p>
	<p>Отпустите нужную кнопку на передатчике</p>
	<p>Прочитайте руководство по эксплуатации пульта управления</p>
	<p>Следите за сигнализацией, осуществляемой с помощью светодиода «В»</p>



Передатчик можно запрограммировать в Режиме 1 или в Режиме 2: см. параграфы 3.1 и 3.2.

3.1 - Сохранение в памяти в «Режиме 1»

В ходе выполнения Процедуры 1 в памяти приемника сохраняются все кнопки, имеющиеся на передатчике; при этом с 1-й кнопкой автоматически ассоциируется команда 1 приемника, со 2-й кнопкой - ко-

манда 2 и т.д. По окончании сохраненное значение займет одну ячейку памяти; команда, соответствующая каждой сохраненной в памяти кнопке, будет определяться «Списком команд» блока управления системы автоматики.

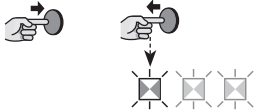
ПРОЦЕДУРА 1 - Сохранение в памяти в Режиме 1

<p>01. На приемнике: нажмите и удерживайте нажатой кнопку А и дождитесь, чтобы загорелся зеленый светодиод В. По окончании отпустите кнопку А</p>	
<p>02. На передатчике, который вы хотите сохранить в памяти:</p> <ul style="list-style-type: none"> • <u>Если передатчик является односторонним:</u> (не позднее чем через 10 секунд) на передатчике: <u>нажмите и удерживайте нажатой</u> любую кнопку и отпустите ее после 1-го из 3 миганий зеленым светом светодиода В (на приемнике) (= успешному выполнению сохранения в памяти). (*1) 	
<ul style="list-style-type: none"> • <u>Если передатчик является двусторонним:</u> (не позднее чем через 10 секунд) на передатчике: <u>нажмите и сразу же отпустите</u> любую кнопку; светодиод В (на приемнике) 3 раза мигнет зеленым светом (= успешному выполнению сохранения в памяти). (*1) 	

(*1) **Примечание** - При необходимости сохранения в памяти других передатчиков повторите шаг 02 в течение 15 секунд, последующих за первыми 10 секундами. Процедура автоматически завершается по истечении этого времени.

3.2 - Сохранение в памяти в «Режиме 2»

В ходе выполнения Процедуры 2 в памяти приемника сохраняется только одна кнопка из числа имею-

щихся на передатчике, при этом она ассоциируется с выходом приемника, выбранным установщиком. Следовательно, для сохранения в памяти других кнопок необходимо повторить процедуру с начала для каждой сохраняемой в памяти кнопки. По окончании сохраненное значение займет одну ячейку памяти; командой, соответствующей сохраненной в памяти кнопке, будет команда, выбранная установщиком в «Списке команд» блока управления системы автоматике. **Примечание** - Одна кнопка может ассоциироваться только с одним выходом, в то время как этот же выход может быть ассоциирован с несколькими кнопками.

ПРОЦЕДУРА 2 - Сохранение в памяти в Режиме 2 (и в расширенном Режиме 2)

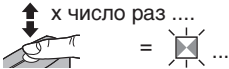
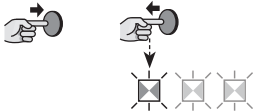
01.	<p>В руководстве по эксплуатации блока управления: выберите команду, которую вы хотите сохранить в памяти, и запомните ее «идентификационный номер»</p>	
02.	<p>На приемнике: нажмите и отпустите кнопку А число раз равное <u>идентификационному номеру команды, выбранной в шаге 01</u>: светодиод В мигнет такое же число раз</p>	
03.	<p>На передатчике с кнопкой, которую вы хотите сохранить в памяти:</p> <ul style="list-style-type: none"> • Если передатчик является односторонним: (не позднее чем через 10 секунд) на передатчике: <u>нажмите и удерживайте нажатой</u> кнопку, которую вы хотите сохранить в памяти, и отпустите ее после 1-го из 3 миганий зеленым светом светодиода В (на приемнике) (= успешному выполнению сохранения в памяти). (*2) 	

- Если передатчик является двусторонним: (не позднее чем через 10 секунд) на передатчике: **нажмите и сразу же отпустите** кнопку, которую вы хотите сохранить в памяти; светодиод В (на приемнике) 3 раза мигнет зеленым светом (= успешному выполнению сохранения в памяти). (*2)



(*2) Примечание - Если необходимо сохранить в памяти другие кнопки (других передатчиков) с той же командой, повторите шаг 03 в течение последующих 15 секунд для каждой кнопки которую вы хотите сохранить в памяти (по истечении этого времени процедура завершается).

3.3 - Сохранение нового передатчика в памяти «вблизи приемника» - только для односторонних передатчиков

Данная процедура позволяет сохранить в памяти новый передатчик, используя второй передатчик, уже сохраненный в памяти этого же блока управления. Такая настройка позволяет новому передатчику «наследовать» настройки уже сохраненного в памяти передатчика. Выполнение данной процедуры не требует непосредственного воздействия на кнопку А приемника; ее условием является нахождение передатчика в зоне приема приемника.

- Сохранение в памяти «вблизи приемника» можно исключить, заблокировав соответствующую функцию приемника с помощью процедуры 7 (параграф 3.8). В качестве альтернативного варианта блокировка может быть выполнена также с помощью программирующего устройства O-Vox.

ПРОЦЕДУРА 3 - Сохранение в памяти нового передатчика «вблизи приемника»»		
01.	<p>На НОВОМ передатчике: <u>нажмите и удерживайте</u> кнопку, которую вы хотите сохранить в памяти; подождите <u>7 секунд</u> и затем отпустите ее</p>	
02.	<p>На передатчике, УЖЕ СОХРАНЕННОМ В ПАМЯТИ: <u>медленно нажмите и отпустите 3 раза</u> сохраненную в памяти кнопку, которую вы хотите скопировать.</p>	
03.	<p>На НОВОМ передатчике: <u>нажмите и отпустите 1 раз</u> ту же кнопку, которую вы нажимали в ходе шага 01.</p>	
<p>При необходимости сохранения памяти других передатчиков повторите процедуру для каждого нового передатчика</p>		

3.4 - Сохранение нового передатчика в памяти с помощью «кода активации» старого передатчика, уже сохраненного в памяти приемника - только для передатчиков с кодировками «O-Code» и «BD»

В памяти передатчиков с кодировками O-Code и BD имеется «**код активации**» (секретный), с помощью которого можно дать разрешение на сохранение в памяти приемника нового передатчика. Описание процедуры подачи такого разрешения см. в руководстве по эксплуатации передатчика; кроме того, найдите старый передатчик, уже сохраненный в памяти того приемника, на котором вы хотите сохранить новый передатчик. Внимание! - Перенос кода активации возможен только между двумя идентичными передатчиками, имеющими одинаковую кодировку.

В дальнейшем, при использовании нового передатчика с соответствующим разрешением он отправит на приемник (в ходе первых 20 передач) команду, свой идентификационный код и полученный «код активации». При этом приемник распознает код активации старого передатчика и автоматически сохранит в

памяти идентификационный код нового передатчика.

- Нежелательное сохранение передатчиков в памяти с помощью «кода активации» может быть предотвращено путем блокирования соответствующей функции приемника с помощью Процедуры 7 (параграф 3.8). В качестве альтернативного варианта блокировка может быть выполнена также с помощью программирующего устройства O-Vox путем воздействия на приемник или на передатчики, уже сохраненные в памяти.

3.5 - Сохранение в памяти (приемника) блока управления в целом/адреса блока управления для сети BusT4

Приемник OXIBD может взаимодействовать с одним блоком управления по сети «BusT4». Если в системе имеются несколько блоков управления, соединенных между собой с помощью сети «BusT4», перед тем как приступить к выполнению следующей процедуры, необходимо отсоединить кабель сети «BusT4» от того блока управления, на котором будет выполняться сохранение в памяти целого/адреса.

ПРОЦЕДУРА 4 - Сохранение в памяти (приемника) блока управления в целом/адреса блока управления для сети BusT4

01. Отключите электропитание и подождите 5 секунд

OFF



5 s

02. Нажмите и удерживайте нажатой кнопку А на приемнике и одновременно снова подайте электропитание: светодиод В мигнет несколько раз, указывая на тип кодировки сохраненных в памяти передатчиков (см. главу 3); затем он быстро мигнет 2 раза оранжевым светом; наконец, когда он загорится непрерывным зеленым светом (*3), отпустите кнопку А.

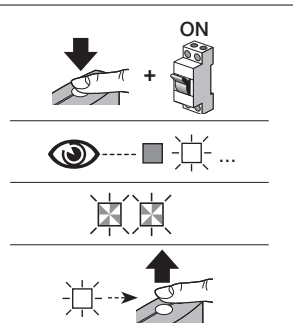

(*3) Примечание - Если светодиод будет непрерывно гореть красным светом, это будет означать, что сохранение в памяти не выполнено. В этом случае повторите процедуру с начала.

⚠ ВНИМАНИЕ! - После сохранения в памяти блока управления в целом/адреса приемник будет управлять блоком управления только по сети BusT4. На блоке управления будет невозможна активация режима ожидания. Если вы хотите активировать режим ожидания на блоке управления, не выполняйте процедуру «Сохранение в памяти блока управления в целом/адреса блока управления для сети BusT4».

⚠ ВНИМАНИЕ! - Для правильного управления состоянием двусторонних передатчиков (ON3EBD) необходимо, чтобы «совокупность» приемника OXIBD была той же, что и на блоке управления.

3.6 - Очистка памяти приемника (полная или частичная)

В системе с односторонней радиосвязью процедуры сохранения кодов в памяти и их удаления из нее

затрагивают исключительно приемники. Односторонний передатчик передает только одну команду, и уже приемник определяет, разрешено ли для данного передатчика управление системой автоматики.

Двусторонний передатчик после отправки команды в свою очередь становится «приемником» информации от ассоциированного с ним приемника.

При сохранении двусторонних передатчиков в памяти приемника OXIBD идентификационный код этого приемника также автоматически сохраняется в памяти передатчика. **Внимание!** - если выполняется удаление двустороннего передатчика из памяти приемника OXIBD, для завершения операции необходимо также очистить память передатчика. Выполняйте эту процедуру согласно указаниям, приведенным в руководстве по эксплуатации передатчика.

ПРОЦЕДУРА 5 - ПОЛНАЯ ИЛИ ЧАСТИЧНАЯ очистка памяти приемника

01. На приемнике: нажмите и удерживайте нажатой кнопку А и проконтролируйте состояние зеленого светодиода В: через **6** секунд он должен загореться и затем погаснуть. Через несколько секунд светодиод снова начнет мигать: сразу же после этого выберите нужный вам тип очистки памяти:



> **для удаления из памяти ВСЕХ передатчиков:** отпустите кнопку А точно в момент **3-го мигания**



> **для ПОЛНОЙ ОЧИСТКИ ПАМЯТИ приемника:** отпустите кнопку А точно в момент **5-го мигания**

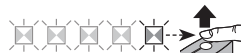

> **для удаления (из памяти приемника) целом/адреса блока управления для сети BusT4:** отпустите кнопку А точно в момент **7-го мигания**



Выполнение этой функции возможно также с помощью программирующего устройств O-Vox / O-View.

3.7 - Удаление **ОДНОГО** передатчика или **ОДНОЙ** кнопки из памяти приемника

ПРОЦЕДУРА 6 - Удаление **ОДНОГО** передатчика или **ОДНОЙ** кнопки из памяти приемника

01. На приемнике: нажмите и удерживайте нажатой кнопку А, дождитесь того, чтобы загорелся светодиод В, и когда он погаснет, перейдите к пункту 02



02. На передатчике, который вы хотите удалить из памяти:

- Если передатчик является односторонним:
(на передатчике) нажмите и удерживайте нажатой кнопку (*4) , которую вы хотите удалить из памяти, и отпустите ее после 1-го из 5 быстрых миганий зеленым светом светодиода В (на приемнике) (= успешному удалению из памяти).



- Если передатчик является двусторонним:
(на передатчике) нажмите и отпустите кнопку, которую вы хотите удалить из памяти; (*4): светодиод В (на приемнике) 5 раз быстро мигнет зеленым светом (= успешному удалению из памяти).



(*4) Примечание - Если передатчик сохранен в памяти в «Режиме» 1, можно нажать любую кнопку. Если передатчик сохранен в памяти в «Режиме 2», следует повторить всю процедуру для каждой сохраненной в памяти кнопки, которую вы хотите удалить из нее.



Выполнение этой операции возможно также с помощью программирующих устройств O-Vox / O-View.

3.8 - Блокировка (или разблокировка) операций сохранения в памяти, выполняемых с помощью процедуры «вблизи блока управления» и/или «кода активации»

Эта функция предотвращает возможность сохранения в памяти приемника новых передатчиков при попытке использования процедуры «вблизи приемника» (параграф 3.3) или процедуры с помощью «кода активации» (параграф 3.4). Для обеих процедур заводской настройкой является ON (ВКЛ). Для выполнения описанной ниже процедуры необходимо располагать передатчиком, уже сохраненным в памяти приемника.

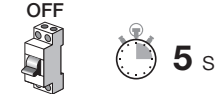
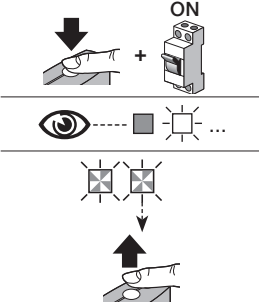
ПРОЦЕДУРА 7 - Блокировка (или разблокировка) операций сохранения в памяти, выполняемых с помощью процедуры «вблизи блока управления» и/или «кода активации»»

01.	Отключите электропитание и подождите 5 секунд	
02.	Нажмите и удерживайте нажатой кнопку A на приемнике и одновременно снова подайте электропитание: светодиод В <u>вначале</u> несколько раз мигнет, указывая на тип кодировки передатчиков, сохраненных в памяти (см. главу 3), а <u>затем</u> несколько раз быстро мигнет оранжевым светом: <u>отпустите кнопку A точно по окончании 2-го мигания оранжевым светом.</u>	

<p>03.</p>	<p>Не позднее чем через 5 секунд: несколько раз нажмите и отпустите кнопку А на приемнике для выбора одной из следующих функций, определяемых состоянием светодиода В:</p> <ul style="list-style-type: none"> - <u>Отсутствие каких-либо активных блокировок</u> = светодиод НЕ ГОРИТ - <u>Блокировка сохранения в памяти «вблизи блока управления»</u> = светодиод горит КРАСНЫМ светом - <u>Блокировка сохранения в памяти с помощью «кода активации»</u> = светодиод горит ЗЕЛЕНЫМ светом - <u>Блокировка обоих типов операций сохранения в памяти («вблизи блока управления» и с помощью «кода активации»)</u> = светодиод горит ОРАНЖЕВЫМ светом 	<p>> 5 с <</p> 
<p>04.</p>	<p>Не позднее чем через 5 секунд: на передатчике, уже сохраненном в памяти приемника, нажмите и отпустите какую-либо кнопку (сохраненную в памяти) для сохранения только что выбранной функции</p>	<p>> 5 с <</p> 

Выполнение этой функции возможно также с помощью программирующих устройств O-Box / O-View.

4 ДРУГИЕ ФУНКЦИИ

4.1 - Блокировка (или разблокировка) управления функцией «Приоритет» на приемнике

«Идентификационный код» передатчика с кодировкой «O-Code» или «BD» сопровождается цифрой (от 0 до 3), которая позволяет установить (на приемнике) его **уровень приоритета** относительно других передатчиков, если таковые имеются, с такой же кодировкой. Целью «приоритета» является деактива-

ция и замена украденного или утерянного передатчика без необходимости направления специалиста к клиенту. Использование приоритета требует знания кода утерянного передатчика и позволяет сохранить тот же код и те же функции, которые имелись на предыдущем передатчике. Следовательно, утерянный передатчик можно деактивировать простым изменением уровня приоритета нового передатчика на последующее более высокое значение. При первом использовании передатчика в памяти приемника сохраняется **новый полученный уровень приоритета**, и он будет игнорировать все команды, получаемые с утерянного или украденного передатчика в случае попытки его использования. Изменение приоритета осуществляется с помощью программирующего устройства O-Vox.

На приемнике в состоянии поставки с завода-изготовителя функция «Приоритет» является активированной, что позволяет установщику использовать предоставляемые ею возможности. В любом случае с помощью программирующего устройства O-Vox можно заблокировать (или разблокировать) на приемнике управление этой функцией.

4.2 - Активация (или деактивация) приема идентификационных кодов передатчиков, на которых задан код, отличный от заводского

Идентификационные коды передатчиков с кодировками «FloR» и «O-Code» могут быть изменены согласно требованиям пользователя с помощью программирующего устройства O-Vox или O-View. При активации или деактивации этой функции приемник будет, соответственно, принимать или не принимать команду от передатчика с измененным идентификационным кодом (заводская настройка этой функции - ON (ВКЛ)).

4.3 - Активация (или деактивация) «переменной части» (rolling code) принимаемого кода

Приемник запрограммирован на заводе-изготовителе для приема только кодов типа «rolling code» (плавающих кодов). С помощью программирующего устройства O-Vox можно однако запрограммировать приемник таким образом, чтобы он игнорировал переменную часть (rolling code) принимаемого кода и рассматривал его как код «фиксированного» типа.

4.4 - Функция «отпускания кнопок передатчика» (только с кодировкой O-Code)

При нормальном использовании передатчика при отпускании нажатой кнопки выполнение маневра устройства автоматики длится еще в течение очень непродолжительного предварительно заданного времени. Если необходимо, чтобы выполнение маневра прерывалось точно в момент отпускания кнопки (например, для выполнения минимальной регулировки), необходимо активировать данную функцию с помощью программирующего устройства O-Vox. На приемнике в состоянии поставки с завода-изготовителя эта функция деактивирована.

4.5 - Активация (или деактивация) на приемнике функции передачи/приема радиокоманд по сети BUST4, соединяющей две или более систем автоматики

В системах с несколькими устройствами автоматики, соединенными между собой по сети «BusT4», при необходимости управления одной из таких систем на расстоянии, превышающем радиус действия приемопередающих устройств, можно активировать данную функцию на соответствующих приемниках для увеличения их радиуса приема. Это позволяет приемнику, получившему команду по радио, ретранслировать ее по кабелю BusT4 на приемник назначения (в памяти которого сохранен идентификационный код передатчика, с которого передана данная команда), позволяя последнему осуществить ее выполнение. На приемнике в состоянии поставки с завода-изготовителя эта функция деактивирована. Для активации (или деактивации) функции передачи и/или приема кодовых команд по сети BusT4 необходимо выполнить надлежащее программирование соответствующих приемников с помощью программирующих устройств O-View и O-Vox.

4.6 - Блокировка доступа (с помощью парольной защиты) к программированию приемника

Эта функция активируется путем ввода в приемник (с помощью программирующего устройства O-Vox / O-View) пароля из максимум 10 цифр, задаваемого установщиком. Данная функция позволяет защитить все настройки, уже выполненные на приемнике; кроме того, она также предотвращает возможность выполнения других операций программирования с помощью кнопки А приемника (рис. 1) или программирующих устройств O-Vox и O-View без знания пароля.

5 ТЕХНИЧЕСКИЕ ХАРАКТЕРИСТИКИ

OXIBD	
Тип	Двусторонний приемник
Кодировка	OXIBD: «BD» / «O-Code» / «FloR» / «TTS» / «Flo» / «Smilo»
Входной импеданс	50 Ом
Частота приема	433,92 МГц
Частота передачи	433,92 МГц (только BD)
Выходы	4 (на разъеме «SM»)
Чувствительность	-108 дБм
Потребляемый ток	50 мА (максимальный)
Излучаемая мощность	< 1 мВт (эффективная излучаемая мощность)
Размеры (мм)	L 49,5; H 41,9; P 18
Вес (г)	22
Рабочая температура	-20 °С ... +55 °С

• Примечания к техническим характеристикам изделия

- На способность приемников к приему сигналов и радиус действия передатчиков сильно влияют другие устройства (например, устройства аварийной сигнализации, радионаушники и др.), работающие в этой же зоне на этой же частоте. В этих случаях компания Nice не предоставляет каких-либо гарантий в отношении радиуса действия своих устройств.
- Все технические характеристики приведены для температуры окружающей среды 20°C (± 5°C).

- Компания Nice оставляет за собой право в любой момент, в который она сочтет это необходимым, внести изменения в конструкцию изделия, сохраняя при этом неизменными его функции и назначение.

6 УТИЛИЗАЦИЯ ИЗДЕЛИЯ

Настоящее изделие является неотъемлемой частью системы автоматики и должно утилизироваться вместе с ней.

Как монтаж, так и демонтаж изделия по окончании срока его службы должны проводиться квалифицированным персоналом. Настоящее изделие состоит из различных материалов, некоторые из которых могут использоваться в качестве вторсырья, а другие подлежат утилизации. Необходимо ознакомиться информацией относительно системы утилизации или переработки различных видов материалов, действительной на вашей территории.

⚠ ВНИМАНИЕ! - Отдельные части изделия могут содержать вредные или опасные вещества, которые при ненадлежащей утилизации могут причинить ущерб окружающей среде или здоровью человека.

Помещенный рядом символ слева указывает на то, что данное изделие нельзя утилизировать вместе с бытовыми отходами. Поэтому сдайте его согласно правилам раздельного сбора отходов в соответствии с нормативами, действующими на вашей территории, или верните его в пункт продажи при покупке нового аналогичного изделия.



⚠ ВНИМАНИЕ! - Действующие местные нормативы могут предусматривать серьезные санкции за ненадлежащую утилизацию данного изделия.

УПРОЩЕННАЯ ДЕКЛАРАЦИЯ СООТВЕТСТВИЯ ЕС

Изготовитель Nice S.p.A. заявляет, что тип радиочастотного устройства OXIBD соответствует положениям Директивы 2014/53/EU.

Полный текст декларации соответствия EU доступен по следующему Интернет-адресу:
<https://www.niceforyou.com/en/support>

Сигнализация с помощью светодиода В на приемнике**Продолжительные мигания > ЗЕЛЕНЫМ светом****При включении:**

- 1 * = Используемая кодировка: «Flo»
- 2 * = Используемая кодировка: «O-Code»/«FloR»
- 3 * = Используемая кодировка: «Smilo»
- 5 * = Отсутствие сохраненных в памяти передатчиков

Во время работы:

- 1 * = Указывает на то, что принятый код отсутствует в памяти
- 3 * = Сохранение кода в памяти
- 5 * = Память очищена
- 6 * = В ходе программирования указывает на то, что сохранение в памяти данного кода не разрешено
- 8 * = В ходе программирования указывает на переполнение памяти

Короткие мигания > ЗЕЛЕНЫМ светом

- 1 * = «Сертификат» недействителен для сохранения в памяти
- 2 * = В ходе программирования указывает на то, что код не может быть сохранен в памяти, ввиду того, что передатчик передает «сертификат»

4 *	Выход в «Режиме 2», несовместимый с блоком управления
5 *	В ходе удаления из памяти указывает на то, что код удален
5 *	«Сертификат» с приоритетом ниже допустимого
6 *	Код вне синхронизации
Продолжительные мигания > КРАСНЫМ светом	
1 *	Блокировка неоригинального кода
2 *	Код с приоритетом ниже допустимого
Короткие мигания > КРАСНЫМ светом	
1 *	Блокировка программирования «вблизи»
1 *	Блокировка программирования с помощью «сертификата»
2 *	Блокировка памяти (ввод PIN-кода)
Продолжительные мигания > ОРАНЖЕВЫМ светом	
1 *	(при включении, после нескольких миганий зеленым светом) Указывает на наличие двусторонних передатчиков
Короткие мигания > ОРАНЖЕВЫМ светом	
2 *	Указывает на наличие активных блокировок программирования (при включении)

Поставщик систем безопасности TELECAMERA.RU

Поставщик систем безопасности TELECAMERA.RU



Nice

Nice S.p.A.

Via Callalta, 1
31046 Oderzo TV Italy
info@niceforyou.com

www.niceforyou.com