

FALCON EYE

РУКОВОДСТВО ПОЛЬЗОВАТЕЛЯ

Монитор видеодомофона

FE-101 ATLAS



FALCON EYE

СОДЕРЖАНИЕ

1.	Меры предосторожности	3
2.	Комплектация	3
3.	Внешний вид устройства	4
4.	Описание кнопок управления	5
5.	Основные функции и особенности	5
5.	Возможности подключения	6
5.1.	Подключение двух вызывных панелей	6
5.2.	Подключение вызывной панели и видеокамер	6
6.	Схема подключения	7
7.	Выбор кабеля	8
8.	Установка	8
9.	Инструкция по эксплуатации	9
9.1.	Ответ на входящий вызов	9
9.2.	Просмотр видео с панелей и камер	10
9.3.	Внутренний вызов монитора (интерком)	10
9.4.	Главное меню	11
9.5.	Главное меню. Система	12
9.7.	Главное меню. Настройки	13
9.7.1.	Меню настройки. Панель	14
9.7.2.	Меню настройки. Камера	15
9.7.3.	Меню настройки. Звонок	16
9.7.4.	Меню настройки. Файлы записи	16
9.9.	Главное меню. SD-Файлы	17
9.10.	Главное меню. Фоторамка	17
10.	Характеристики	18
11.	Гарантийный талон	19

FALCON EYE

МЕРЫ ПРЕДОСТОРОЖНОСТИ

- Внимательно прочтите данную инструкцию и храните ее в надежном месте
- Работы по подключению устройства должны проводиться квалифицированным специалистом
- Не используйте устройство во влажных помещениях
- Не используйте устройство вне диапазона рабочих температур
- Не устанавливайте устройство вблизи источников тепла
- Не устанавливайте устройство и не прокладывайте линии связи вблизи источников электромагнитных помех
- Не допускайте механических ударов
- Не перегибайте соединительные провода, это может привести к короткому замыканию и поражению электрическим током
- Не трогайте устройство влажными руками
- При появлении дыма, запаха гари или огня немедленно выключите устройство и свяжитесь с сервисным центром

Внимание!



Внутри этого устройства имеются неизолированные контакты напряжением 220 В. Они представляют опасность для жизни и здоровья человека.



Ремонт и техническое обслуживание могут осуществлять только квалифицированные специалисты.

КОМПЛЕКТАЦИЯ



Монитор



Инструкция



Кронштейн



Дюбели



Осушитель



Шурупы



5 разъемов, 4 контакта
(красный/белый/черный/
желтый)



2 разъема, 2 контакта
(красный/белый)

FALCON EYE

ВНЕШНИЙ ВИД УСТРОЙСТВА









№	Элемент	Примечание
1	LED индикаторы	Световой индикатор состояния
2	Дисплей	10" TFT
3	Сенсорные кнопки управления	Управление монитором
4	Микрофон	Передача звука с монитора к вызывной панели
5	Динамик	Передача звука с вызывной панели к монитору
6	Разъем SD карты	Рекомендуемая SD карта: класс 10, 8-32 Гб

Рекомендуется использовать SDкарту не ниже 10 класса, объемом до 32 Гб.

Перед использованием SD карты ее необходимо отформатировать в домофоне в меню Система

FALCON EYE

ОПИСАНИЕ КНОПОК УПРАВЛЕНИЯ

Иконка	Назначение
	Переадресация вызова, интерком
	Просмотр изображения с панели или камеры
	Открытие замка
	Ответ на входящий вызов, завершение разговора
	Кнопка управления меню – вверх, влево или увеличение значения / Старт записи видео в режиме просмотра
	Вход в меню. Настройка громкости в режиме просмотра и интеркома. Подтверждение вызова
	Кнопка управления меню – вниз, вправо или уменьшение значения / Сделать снимок в режиме просмотра
	Кнопка управления дополнительным замком/контроллером

ОСНОВНЫЕ ФУНКЦИИ И ОСОБЕННОСТИ

- Видеодомофон с сигналом высокого разрешения (AHD)
- 10 дюймовый цветной емкостной дисплей с разрешением 1024x600 точек
- Поддержка аналоговых (SVBS) вызывных панелей и камер, поддержка панелей и камер с сигналом высокой четкости (AHD)
- Тонкий корпус, исполнение без трубки
- Поддержка подключения 2 вызывных панелей, 2 видеокамер или 1 вызывной панели и 3 видеокамер, до 5 дополнительных мониторов
- Адресный интерком
- Запись по детекции движения по одному каналу
- Запись видео с камер по внешнему датчику движения по одному каналу
- Запись фото или видео при вызове с панели
- Звуковое оповещение при тревоге с внешнего датчика движения
- Расписание громкости звонка (три временных интервала)
- Проигрывание mp3 / Возможность установить mp3 в качестве мелодии вызова
- Автоответчик
- Фоторамка

FALCON EYE

ВОЗМОЖНОСТИ ПОДКЛЮЧЕНИЯ ПОДКЛЮЧЕНИЕ ДВУХ ВЫЗЫВНЫХ ПАНЕЛЕЙ

В системе может быть 1 основной монитор, 5 дополнительных монитора, 2 вызывные панели и 2 видеокамеры.

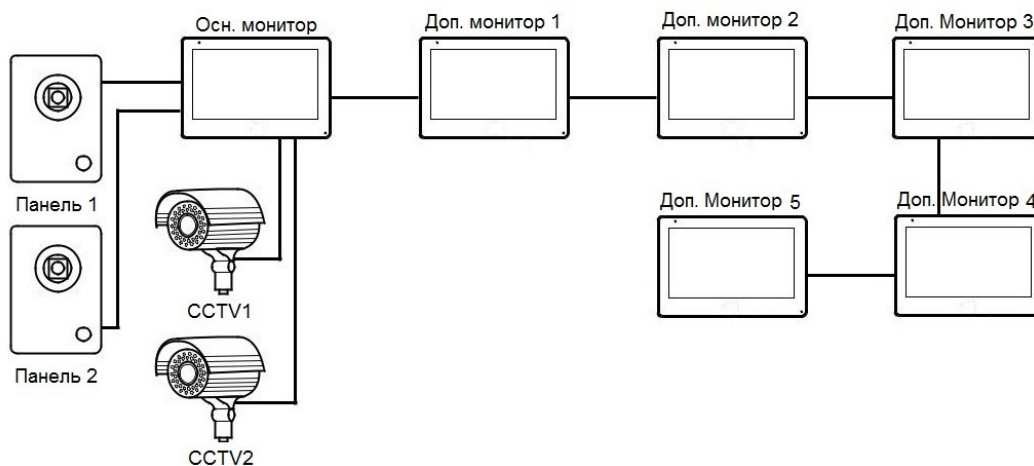

ПОДКЛЮЧЕНИЕ ВЫЗЫВНОЙ ПАНЕЛИ И ВИДЕОКАМЕР

В системе может быть 1 основной монитор, 5 дополнительных мониторов, 1 вызывная панель и 3 видеокамеры.

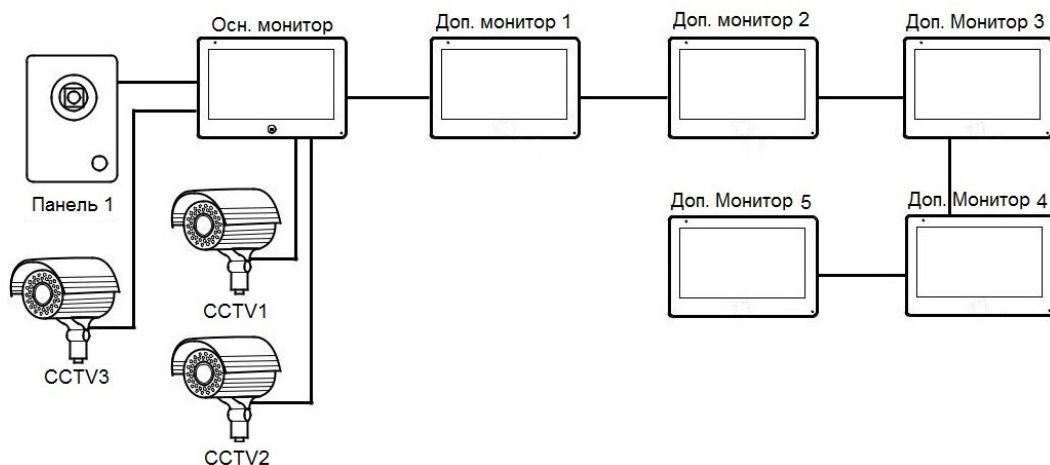

FALCON EYE

СХЕМА ПОДКЛЮЧЕНИЯ

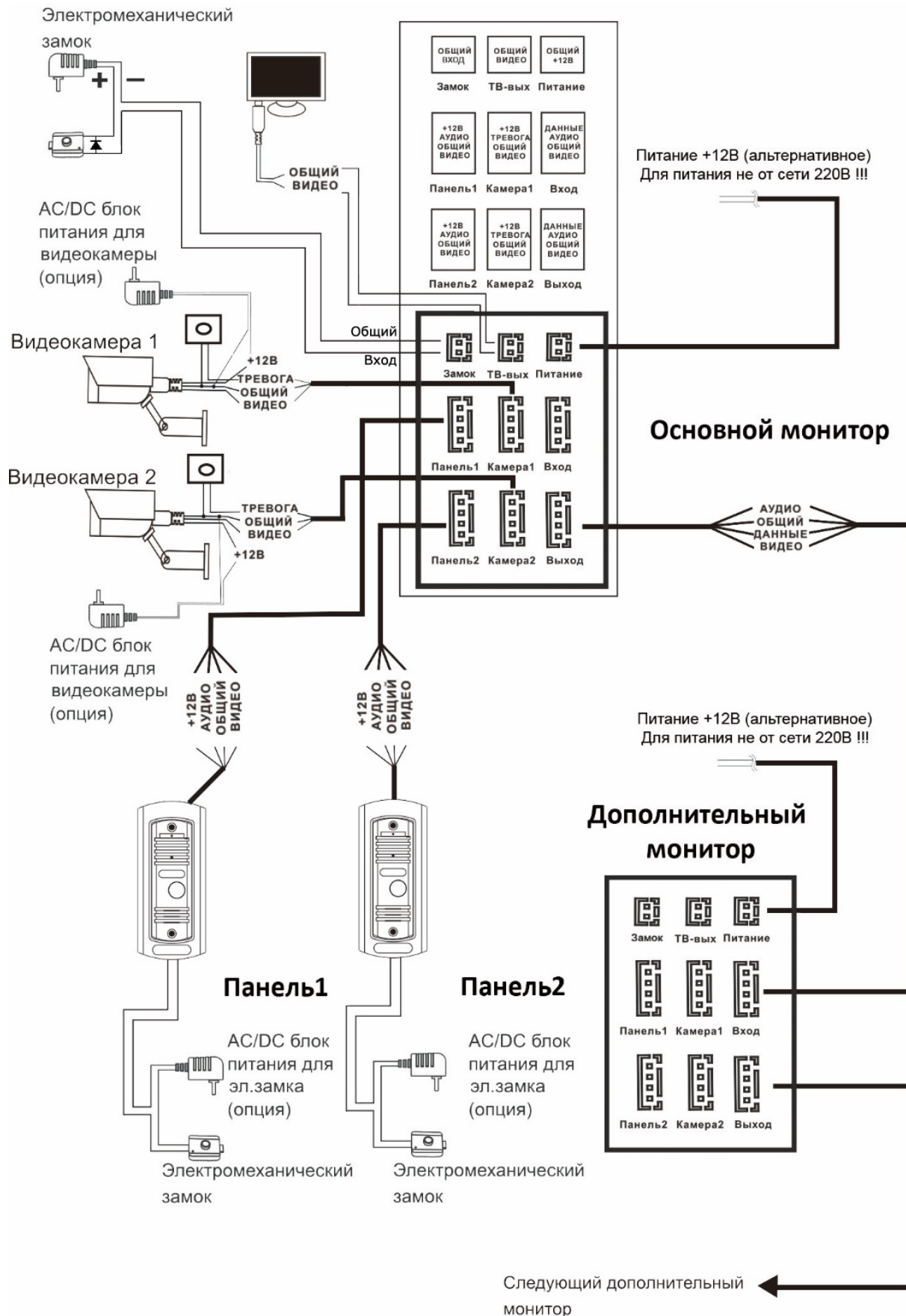

Следующий дополнительный монитор

FALCON EYE

ВЫБОР КАБЕЛЯ

В данном домофоне используется управление сигналом открытия замка только от вызывной панели, требования к кабелям следующие:

- Расстояние между монитором и вызывной панелью менее 30 метров – экранированный кабель 4 x 0,5 кв. мм

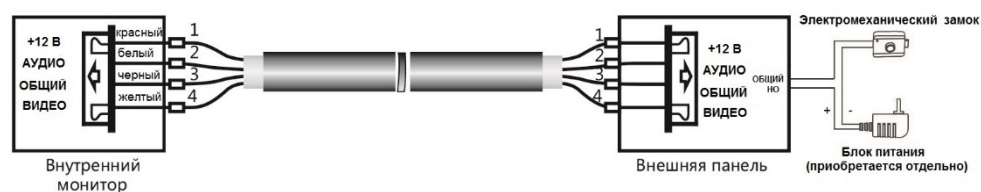

- Расстояние между монитором и вызывной панелью от 30 до 100 метров – кабель РК-75 + кабель 3 x 0,5 кв. мм

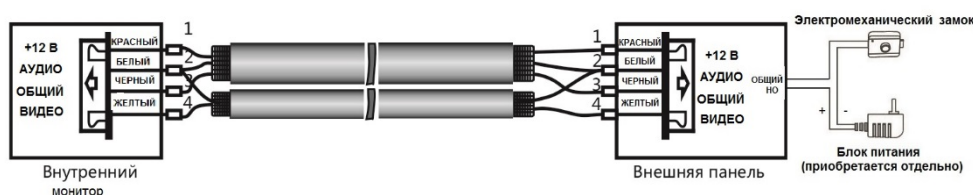

УСТАНОВКА

- Перед началом установки, убедитесь в наличии необходимых кабелей.
- Определите место установки монитора:
Рекомендуемая высота установки монитора – 1,5-1,6 метра.
- Не подключайте питание до окончания выполнения подключений.
- Снимите кронштейн с монитора.
- Установите кронштейн на стену.
- Подключите кабель, согласно приведенной выше схеме.
- Закрепите монитор на кронштейне.
- Включите питание монитора, после его установки и выполнения всех подключений.

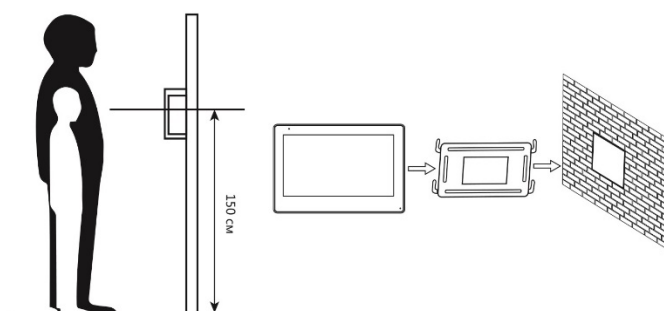









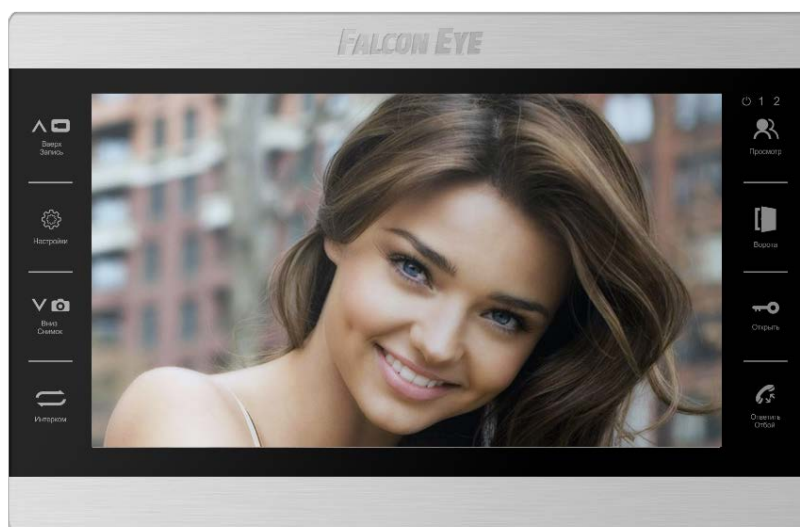





www.falconeye.su

FALCON EYE

ИНСТРУКЦИЯ ПО ЭКСПЛУАТАЦИИ ОТВЕТ НА ВХОДЯЩИЙ ВЫЗОВ





Когда посетитель нажимает кнопку вызова на панели, на всех мониторах в доме одновременно играет мелодия вызова, на экране отображается видео с вызывной панели.



Нажмите , чтобы ответить посетителю. Если вы хотите открыть замок посетителю, нажмите  в режиме вызова или разговора. При вызове со второй панели, в ходе разговора, отобразится «Вызов с панели 2», переключение между вызовами не происходит. Для переадресации вызова на другой монитор нажмите . Для записи фото нажмите  или , если необходимо записать видео (только при использовании SD карты). Для регулировки громкости разговора нажмите  и используйте  или . Для настройки яркости , контрастности  и цветности , а также для входа в режим ZOOM   зажмите и удерживайте кнопку .

FALCON EYE

ПРОСМОТР ВИДЕО С ПАНЕЛЕЙ И КАМЕР

В режиме ожидания нажимайте  для просмотра изображения с нужного канала. В режиме просмотра видео с панели, вы можете нажать  для разговора и  для открытия замка. Также, можно записать фото  или видео .

ВНУТРЕННИЙ ВЫЗОВ МОНИТОРА (ИНТЕРКОМ)



Для вызова подключенных мониторов нажмите , выберите нужный номер монитора или «Все». Для ответа, на дополнительном мониторе необходимо нажать .

FALCON EYE

ГЛАВНОЕ МЕНЮ

В режиме ожидания коснитесь кнопки  для входа в Главное меню.

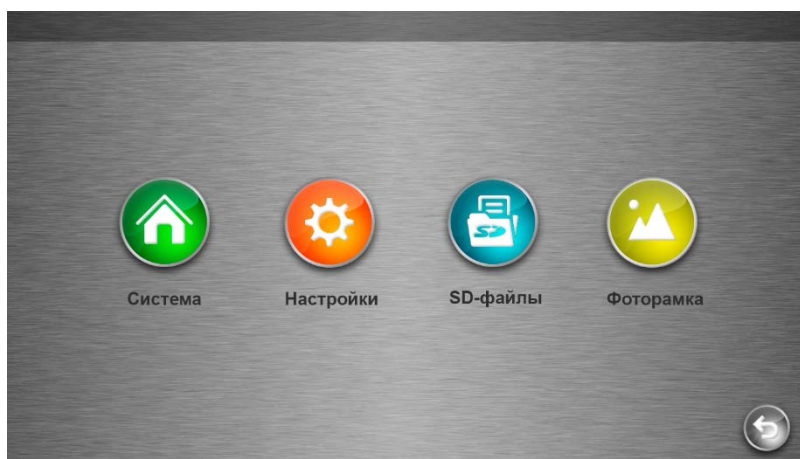

Иконка	Элемент	Назначение
	Система	Настройка языка, времени, просмотр информации о системе, форматирование памяти
	Настройки	Настройка режимов работы вызывных панелей, камер, громкости и мелодии вызова, просмотр записанных файлов
	SD-файлы	Просмотр и удаление файлов на SD карте (mp3,jpeg,avi)
	Фоторамка	Настройки режима работы фоторамки
	Назад	Выход в предыдущее меню/Выход в режим ожидания 

FALCON EYE



ГЛАВНОЕ МЕНЮ. СИСТЕМА



Для навигации по меню используйте  или  и  для выбора пункта меню.

Язык – выбор языка интерфейса (Русский / Английский)

Формат даты – выбор формата даты (год-месяц-день/день-месяц-год/месяц-день-год)

Дата – установка текущей даты. Дважды нажмите  для редактирования и используйте  для переключения между годом, днем и месяцем.

Время – установка текущего времени, аналогично установке даты.

Формат. SD – форматирование SD карты.



Обновление – в этом пункте можно сбросить настройки на заводские (Сброс) или обновить ПО (Обновление). Пункт обновление MCU предназначен для использования специалистами сервисного центра. *Для обновления ПО рекомендуется обращаться в сервисные центры.*





Версия ПО – текущая версия программного обеспечения.

FALCON EYE

ГЛАВНОЕ МЕНЮ. НАСТРОЙКИ



В режиме ожидания коснитесь кнопки  для входа в Главное меню, и выберите  для входа в меню настроек. Для возврата в предыдущее меню используйте .

Иконка	Элемент	Назначение
	Панель	Настройка режимов работы вызывных панелей, адрес устройства, детекции движения, автоответчик
	Камера	Настройка режимов работы дополнительных камер, время сигнала тревоги, тип дополнительного датчика движения для камер (НО/НЗ/Откл.)
	Звонок	Расписание, длительность, громкость и мелодия вызова.
	Файлы записи	Просмотр и удаления записанных фото и видео файлов, сообщений автоответчика

FALCON EYE

МЕНЮ НАСТРОЙКИ. ПАНЕЛЬ



Номер устройства – при подключении нескольких мониторов по интеркому необходимо установить адрес устройства. 1 – основной монитор. 2 – 6 – дополнительные мониторы (см. возможности подключения).

Запись вызова – устанавливается режим автоматической записи при вызове с вызывной панели (фото или видео (только при использовании SD карты))

Время просмотра – время, в течение которого будет активен монитор при просмотре с вызывной панели (120с/180с/240/300с/Всегда).

Время открытия – время, в течение которого будет замкнуто реле на вызывной панели (1-10 сек.).

Детект. движ – включение записи по детекции движения (1: Откл – с первой вызывной панели. Откл:1 – со второй вызывной панели. 1 – низкая/2 – средняя/3- высокая чувствительность детектора движения). По детекции движения возможно записывать только по одному каналу. *При включении функции «фоторамка» использование детекции движения невозможно.*

Сообщение – включение автоответчика и настройка времени задержки (30с/60с/120с/Откл).

Выбор сигнала – выбор типа видео сигнала с панелей

.Обозначение	Тип сигнала первой панели	Тип сигнала второй панели
AHD:AHD	Аналоговый высокой четкости (AHD)	Аналоговый высокой четкости (AHD)
SDN:SDN	Аналоговый NTSC	Аналоговый NTSC
SDN:SDP	Аналоговый NTSC	Аналоговый PAL
SDN:AHD	Аналоговый NTSC	Аналоговый высокой четкости (AHD)
SDP:SDN	Аналоговый PAL	Аналоговый NTSC
SDP:SDP	Аналоговый PAL	Аналоговый PAL
SDP:AHD	Аналоговый PAL	Аналоговый высокой четкости (AHD)
AHD:SDN	Аналоговый высокой четкости (AHD)	Аналоговый NTSC
AHD:SDP	Аналоговый высокой четкости (AHD)	Аналоговый PAL

FALCON EYE

МЕНЮ НАСТРОЙКИ. КАМЕРА



Режим записи – выбор типа записи с дополнительных камер по детекции движения или по срабатыванию дополнительного датчика. (фото или видео).

Время тревоги – время, в течение которого будет звучать звуковой сигнал при срабатывании дополнительного датчика (5/210/20/Откл.).

Выбор сигнала – выбор типа видео сигнала дополнительных камер. (см выбор сигнала вызывной панели).

Кам1 датчик – выбор типа дополнительного датчика дополнительной камеры 1 (НО/НЗ/Откл.)

Кам2 датчик – выбор типа дополнительного датчика дополнительной камеры 2 (НО/НЗ/Откл.)

Кам1 движение – включение записи движения с первой дополнительной камеры. (Откл. /1 – низкая/2 – средняя/3 – высокая чувствительность детекции движения).

Кам2 движение – включение записи движения со второй дополнительной камеры. (Откл. /1 – низкая/2 – средняя/3 – высокая чувствительность детекции движения).

СХЕМА ПОДКЛЮЧЕНИЯ ДОПОЛНИТЕЛЬНОГО ДАТЧИКА К ДОПОЛНИТЕЛЬНОЙ КАМЕРЕ

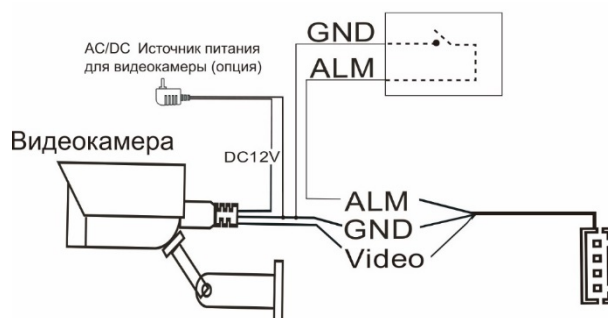

FALCON EYE



МЕНЮ НАСТРОЙКИ. ЗВОНОК



Для каждой из двух вызывных панелей можно задать три временных режима, для каждого из которых можно индивидуально настроить громкость, продолжительность и мелодию вызова. Для навигации по меню вверх или низ используйте **▲** или **▼** и  для выбора пункта меню и передвижения по пунктам меню по горизонтали. Чтобы установить свою мелодию звонка необходимо записать файл mp3 на SD карту, вставить карту памяти в домофон в разделе звонок → тип выбрать SD и выбрать требуемый файл.

МЕНЮ НАСТРОЙКИ. ФАЙЛЫ ЗАПИСИ



Для навигации между файлами используйте **▲** или **▼**. Для просмотра выберите нужный файл и дважды нажмите . Если требуется удалить файлы, выберите требуемые и нажмите  и при помощи **▼** выберите «удалить» или «удалить все». Имена файлов имеют следующую структуру: 00000000_111111_XXXX_FFF, где 00000000 – дата в формате год/месяц/день, 111111 – время в формате часы/минуты/секунды, XXXX – канал записи (DOOR1 – панель 1/ DOOR2 – панель 2/CAM1 – камера 1/CAM2-камера 2, FFF – отсутствует, автоматическая запись при вызове или запись вручную. FFF – MD, запись по детекции движения. MSG – запись сообщения автоответчика. Например : 20170811_113112_CAM1_MD.avi – файл записан 11 августа 2017 года в 11 часов 31минуту 12 секунд с камеры 1 по детекции движения.

FALCON EYE

ГЛАВНОЕ МЕНЮ. SD-ФАЙЛЫ



В меню SD-файлы находятся файлы добавленные на карту памяти пользователем. Поддерживаются файлы формата mp3 и jpeg. Навигация по разделу аналогична пункту файлы записи.

ГЛАВНОЕ МЕНЮ. ФОТОРАМКА



Режим ожидания – в домофоне возможны три режима ожидания: дисплей выключен (Откл.), часы (Часы) и фоторамка. Фотографии необходимо поместить на карту памяти, заранее отформатированную в домофоне, в папку DigitalFrame.

Скорость фоторамки – время через которое будет происходить смена фотографий (1-60 сек.).

Музыка фона – выберите заранее помещённый на карту памяти файл в формате mp3, он будет воспроизводиться в любом из трех режимах ожидания.

FALCON EYE

ХАРАКТЕРИСТИКИ

Дисплей	10" TFT
Разрешение дисплея	1024x600
Сенсорный дисплей	Нет
Кнопки управления	Сенсорные
Меню интерфейса	Графическое
Схема подключения	4-х проводная
Формат сигнала	AHD(PAL)/PAL/NTSC
Кол-во вызывных панелей	2
Кол-во видео камер	2
Поддержка карты памяти	microSD/10 класс/ до 32Гб
Запись фото	Есть
Запись видео	Есть
Запись по детектору движения	Есть/От внешнего датчика движения
Переадресация вызова	Нет
Интерком	Есть(Адресный)
Управление замком	Вызывная панель/Монитор
Фоторамка	Есть
Голосовое сообщение	Есть
Будильник	Нет
Мелодии вызова	10+mp3
Питание	220В/12В
Тип блока питания	Встроенный/Внешний (опционально)
Рабочая температура	от 0 до +40
Размеры	284x194x26 (с кронштейном)

Производитель оставляет за собой право вносить изменения в характеристики и внешний вид изделия без предварительного уведомления, с целью повышения качества.

FALCON EYE

ГАРАНТИЙНЫЙ ТАЛОН

FALCON EYE

Модель _____

Серийный номер _____

Фирма-продавец _____

Адрес _____

Дата продажи _____ 20__ г. печать организации

С условиями ознакомлен _____
(покупатель)

Сервисный центр: 107150, Россия, г. Москва, ул. Пермская, д. 11, стр.5

Тел./факс: +7 (495) 632-01-02, +7 (499) 702-43-20

Адреса авторизованных сервисных центров в других городах см. на www.falconeye.su

Гарантийные обязательства:

гарантийный срок на продукцию Falcon Eye составляет 3 года с момента продажи, но не более 5 лет с даты производства.

Условия, нарушающие гарантийные обязательства:

- неправильное подключение изделия;
- наличие механических, термических или химических повреждений корпуса и электронных плат;
- вскрытие изделия или ремонт силами неавторизованного сервисного центра.