

Схемы подключения

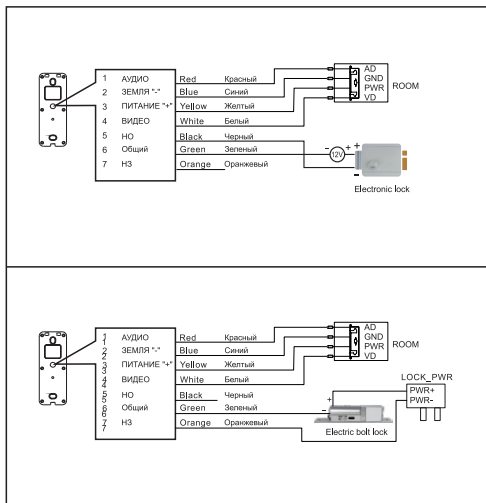

ВЫЗЫВНАЯ ПАНЕЛЬ ИНСТРУКЦИЯ

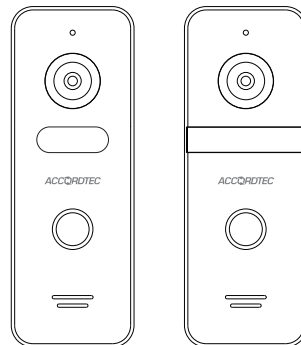

AT-VD 308N

AT-VD 308H

ВНИМАНИЕ!

Данная инструкция относится к серии вызывных панелей
AT-VD 308N и AT-VD 308H.

Дополнительные символы в наименовании модели
обозначают цвет корпуса вызывной панели:

- BL - цвет корпуса черный
- SL - цвет корпуса серебро
- GR - цвет корпуса серый

Технические характеристики и свойства

- Накладное крепление / крепление на монтажный уголок
- Оцинкованное покрытие
- 800 ТВЛ
- Разрешение: 720P / 1080P (опция)
- Тип видеосигнала: CVBS / AHD / CVI / TVI (опция)
- Класс защиты: IP66
- Рабочая температура: -30°C ~ +60°C
- Габаритные размеры: 133x48x16 мм
- Питание: DC 10-15V
- Угол обзора 120° / 110°

Установка

Установите вызывную панель на стену, наличник или другую неподвижную створку двери.

Установку нужно произвести таким образом, чтобы отверстие камеры вызывной панели находилось на уровне глаз человека среднего роста. Стандартная высота - 150 см.

Выбирайте местоположение панели таким образом, чтобы она не подвергалась воздействию прямых солнечных лучей.

Элементы вызывной панели и их назначение

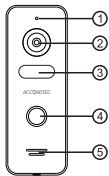

FRONT

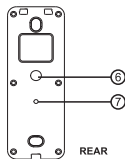

REAR

1. Микрофон
2. Видеокамера
3. Подсветка
4. Кнопка вызова
5. Динамик
6. Провода для подключения
7. Переключатель типа видеосигнала (только для вызывных панелей с AHD видеокамерой)

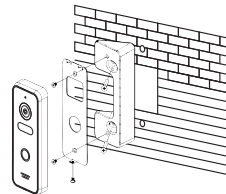
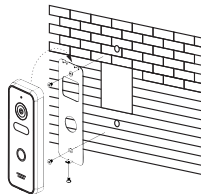
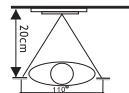
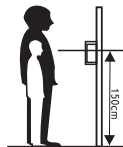

Процедура установки:

1. Просверлите отверстие для кабеля в стене на нужной высоте.
2. Просверлите отверстия под крепежные шурупы и забейте в них дюбели.
3. Закрепите угловой кронштейн на стену с помощью шурупов.
4. Установите монтажное основание на угловой кронштейн и закрепите его винтами.
5. Подключите кабель от монитора и замка к проводам вызывной панели.
6. Установите панель на монтажное основание и зафиксируйте ее винтом.

Примечание. Нажмите и удерживайте кнопку более 5 сек для переключения режимарботы видеокамеры AHD → CVBS → CVI → TVI.