



ЦВЕТНОЙ ВИДЕОДОМОФОН

Инструкция пользователя



Модель: CTV-DP2400TM

В составе: видеомонитор CTV-M2400TM
вызывная панель CTV-D1000NG (SE)

ИНТЕРНЕТ-МАГАЗИН: TELECAMERA.RU

СОДЕРЖАНИЕ

ОПИСАНИЕ ПРОДУКТА.....	3
МЕРЫ ПРЕДОСТОРОЖНОСТИ.....	3
КОНСТРУКЦИЯ И ОРГАНЫ УПРАВЛЕНИЯ	
МОНИТОРА СТВ-M2400TM.....	4
Органы управления и индикация.....	4
Расшифровка состояний индикаторов.....	5
Кнопки управления.....	6
КОНСТРУКЦИЯ И ОРГАНЫ УПРАВЛЕНИЯ ВЫЗЫВНОЙ	
ПАНЕЛИ СТВ-D1000NG (SE).....	6
МОНТАЖ КОМПЛЕКТА.....	8
Монтаж монитора СТВ-M2400TM.....	8
Монтаж вызывной панели СТВ-D1000NG (SE).....	9
СХЕМА ПОДКЛЮЧЕНИЯ.....	10
Подключение комплекта поставки.....	10
Подключение дополнительных устройств.....	11
ЭКСПЛУАТАЦИЯ.....	13
Вызов посетителя.....	13
Мониторинг.....	14
Переадресация вызова на другой монитор.....	15
Внутренняя аудиосвязь (режим интеркома).....	15
Видеонаблюдение (опция).....	16
Экранное меню.....	16
КОМПЛЕКТ ПОСТАВКИ.....	18
ТЕХНИЧЕСКИЕ ХАРАКТЕРИСТИКИ МОНИТОРА СТВ-M2400TM.....	19
ТЕХНИЧЕСКИЕ ХАРАКТЕРИСТИКИ	
ВЫЗЫВНОЙ ПАНЕЛИ СТВ-D1000NG (SE).....	19
ПРАВИЛА ХРАНЕНИЯ.....	20
ГАРАНТИЯ.....	20

ИНТЕРНЕТ-МАГАЗИН: TELECAMERA.RU

■ ОПИСАНИЕ ПРОДУКТА

Цветной видеодомофон CTV-DP2400TM, состоящий из цветного монитора CTV-M2400TM и цветной вызывной панели CTV-D1000NG(SE), предназначен для организации контроля доступа и двусторонней аудио и видео связи с посетителем при подключенной ответной части - вызывной панели, модели CTV-D1000NG(SE) или вызывных панелей сторонних производителей, совместимых по электрическим параметрам.

Монитор CTV-M2400TM позволяет оператору осуществлять коммуникацию без физического контакта с лицом, желающим попасть внутрь помещения, а также ограничивать или разрешать доступ в помещение. Это обеспечивает удобство и высокий уровень безопасности.

Монитор CTV-M2400TM имеет габариты 120x170x20 мм. Он оснащён цветным ЖК-дисплеем с диагональю 4" (320x234 пикселей). К домофону можно подключить одну или две вызывные панели, имеющие 4-х проводную схему подключения, а также дополнительные внешние камеры, датчики тревоги и дополнительный монитор (телевизор с НЧ входом).

Максимальное количество параллельно подключенных мониторов в общей цепи - четыре. При этом активируется функция «интеркома» между мониторами и появляется возможность перевода вызова на другие устройства (аналогичные мониторы).

Габаритные размеры вызывной панели CTV-D1000NG(SE) 40x130x30 мм. Более подробно принципы работы домофона рассматриваются ниже.

■ ВНИМАНИЕ

Изготовитель сохраняет за собой право вносить любые изменения информации, содержащейся здесь.

■ МЕРЫ ПРЕДОСТОРОЖНОСТИ

- Внимательно прочтите эту инструкцию и храните ее в надежном месте.
- Пожалуйста, доверьте работы по подключению этого изделия квалифицированному специалисту.
- Не используйте изделие вне паспортных значений температуры и влажности.
- Избегайте установки изделия вблизи от источников тепла, например радиаторов отопления и т.п.
- Не допускайте установку изделия и прокладку линий связи вблизи потенциальных источников электромагнитных помех, например, телевизора, усилителя, радиоприемника и т.п.
- Не допускайте падения устройства и механических нагрузок.
- При подключении вызывной панели, желательно применять солнцезащитный козырек, для исключения попадания влаги и прямых солнечных лучей.

ИНТЕРНЕТ-МАГАЗИН: TELECAMERA.RU

- Не используйте химически активные и абразивные моющие средства для чистки изделия. Используйте влажную фланелевую ветошь.
- Исключайте сильные перегибы соединительных проводов. Это может вызывать короткое замыкание и поражение электрическим током.

ВНИМАНИЕ!



Внутри этого изделия имеются неизолированные контакты с напряжением 220 Вольт. Они представляют опасность для здоровья и жизни человека. Ремонт и техническое обслуживание может осуществлять только специалист должной квалификации!

- **КОНСТРУКЦИЯ И ОРГАНЫ УПРАВЛЕНИЯ МОНИТОРА СТV-M2400TM**
- Органы управления и индикация

См. таблицу №1,2.

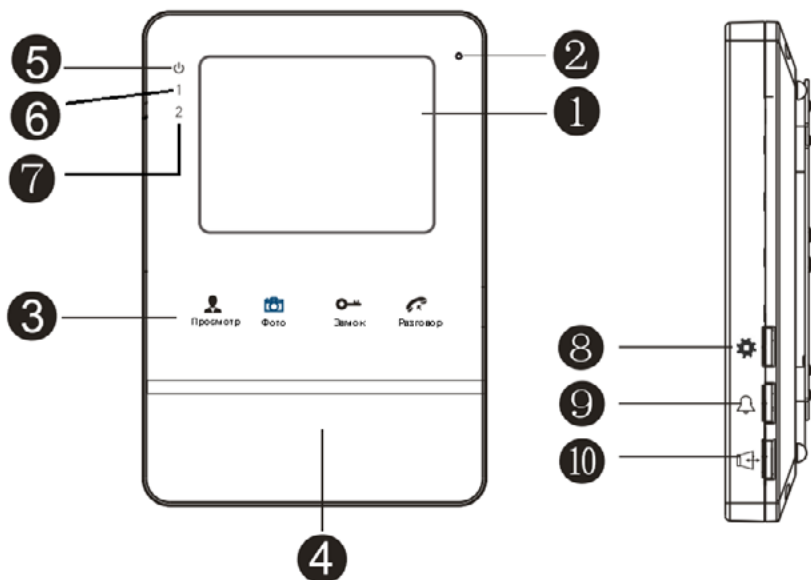

ИНТЕРНЕТ-МАГАЗИН: TELECAMERA.RU

Таблица №1

№	Наименование	Описание
1	TFT дисплей	Отображение видеосигнала вызывной панели.
2	Микрофон	Передача голоса на динамик вызывной панели.
3	Сенсорные кнопки	Управление функциями монитора.
4	Динамик	Воспроизведение звука с микрофона вызывной панели.
5	Индикатор LED1	Световой индикатор питания.
6	Индикатор LED2	Индикатор связи с вызывной панелью 1.
7	Индикатор LED3	Индикатор связи с вызывной панелью 2.
8	Кнопка меню	Вход в экранное меню монитора.
9	Громкость звонка	Настройка громкости звонка.
10	Громкость звука	Настройка громкости звука.

▪ Расшифровка состояний индикаторов



Индикатор питания

Если LED-индикатор постоянно светится синим, то это указывает на наличие напряжения питания. Если индикатор мигает, то это означает, что монитор находится в режиме голосовой связи с вызывной панелью или другим монитором.

1

Индикатор 1

При работе домофона с первой вызывной панелью индикатор горит синим цветом.

2







Индикатор 2

При работе домофона со второй вызывной панелью светодиод горит синим цветом.

ИНТЕРНЕТ-МАГАЗИН: TELECAMERA.RU

■ Кнопки управления

Таблица №2

Символ	Расшифровка
 Просмотр	Просмотр изображения с вызывных панелей или камеры в режиме реального времени.
 Фото	Сохранение снимка экрана на внутреннюю память монитора.
 Замок	Размыкание реле вызывной панели (открытие электрозамка).
 Разговор	В режиме ожидания: вызов другого монитора (интерком). В активном режиме: активация/завершение разговора с посетителем; длительное нажатие - переадресация вызова на другой монитор.
	В режиме ожидания: вызов меню. В активном режиме: настройка яркости, цветности и контраста.
	Настройка громкости звукового сигнала вызова.
	Настройка громкости динамика.

■ КОНСТРУКЦИЯ И ОРГАНЫ УПРАВЛЕНИЯ ВЫЗЫВНОЙ ПАНЕЛИ CTV-D1000NG(SE)



Таблица №3

№	Наименование
1	Защитный козырёк
2	ИК-подсветка
3	Камера
4	Динамик
5	Кнопка вызова
6	Микрофон
7	Подсветка кнопки вызова
8	Регулятор звука (расположен под наклейкой)
9	Кабель подключения к видеодомофону
10	Крепёжная пластина с сальником

■ ГАБАРИТНЫЕ РАЗМЕРЫ ВЫЗЫВНОЙ ПАНЕЛИ СТВ-D1000NG(SE)

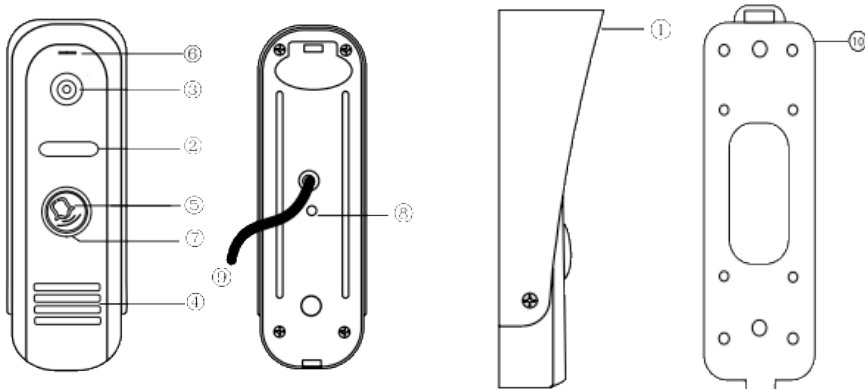
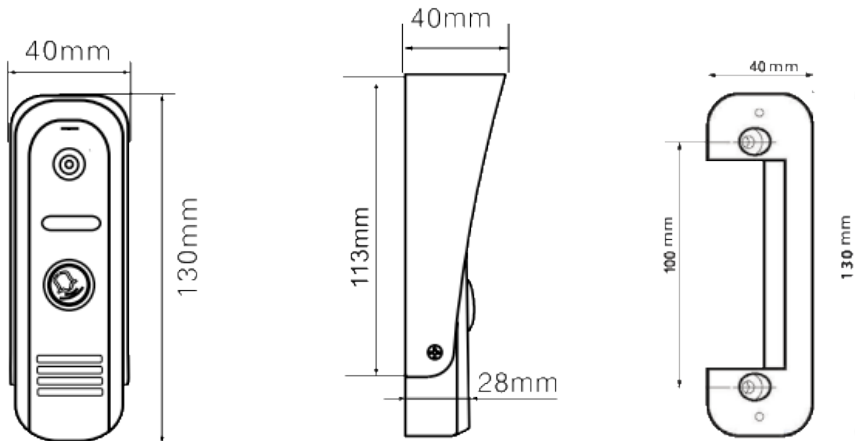

ИНТЕРНЕТ-МАГАЗИН: TELECAMERA.RU

■ МОНТАЖ И СХЕМА ПОДКЛЮЧЕНИЯ КОМПЛЕКТА

■ Монтаж монитора СТВ-М2400ТМ

Примечание

- Выключите электропитание перед монтажом.
- Установите монитор на расстоянии не менее 30см от электрических линий.
- Рекомендуется устанавливать монитор на высоте 150-160см от пола, как показано на рисунке ниже.
- Избегайте попадания влаги и влияния электромагнитных полей.
- Доверьте установку квалифицированному персоналу.
- Оберегайте оборудование от падения и резких ударов, это может повредить его.

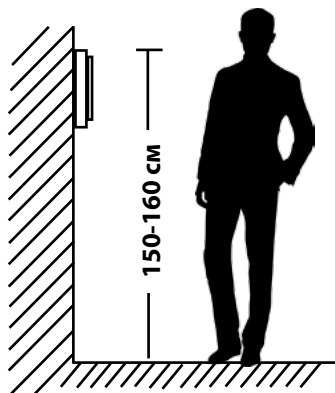
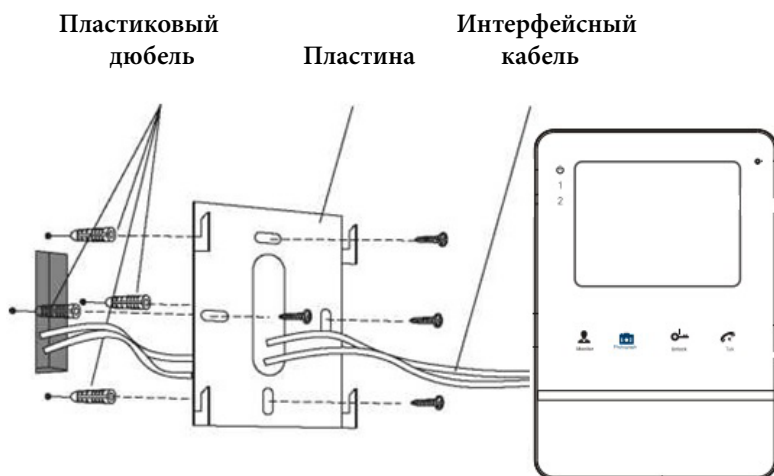

ИНТЕРНЕТ-МАГАЗИН: TELECAMERA.RU

■ Монтаж вызывной панели CTV-D1000NG(SE)

Примечание

- Отключите электропитание перед монтажом.
- Установите панель на расстоянии не менее 30см от электрических линий.
- Рекомендуется устанавливать вызывную панель на высоте 150-160см от пола, как показано на рисунке ниже.

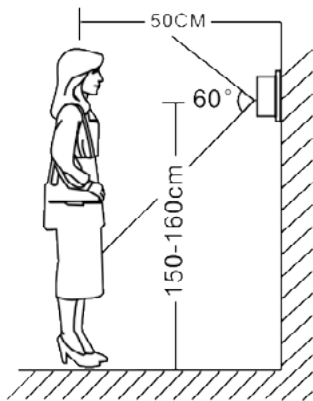

Методы установки:

С угловым кронштейном (рис. А) и фронтальный (рис. В), в случае использования изделия вне помещения рекомендуется установить защитный козырёк.

Вызывная панель коопутируется согласно этикетке, расположенной на кабеле. Также назначение проводов указаны в Таблице 4 инструкции.

При монтаже рекомендуется использование специализированного коаксиального видеокабеля при длине линии свыше 30 м. Максимальная длина линии - 50 м.



Рис. А



Рис. В

ИНТЕРНЕТ-МАГАЗИН: TELECAMERA.RU

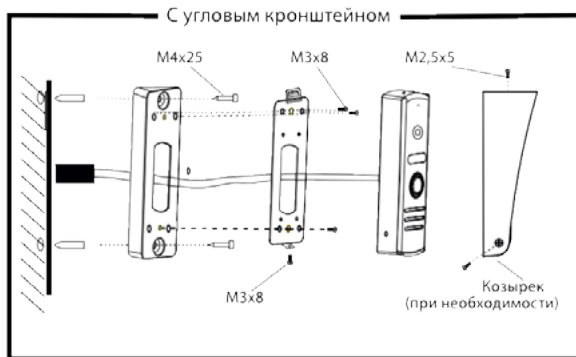
■ СХЕМА ПОДКЛЮЧЕНИЯ

■ Если Вы используете только одну вызывную панель (входит в комплект), то, необходимо подключать ее к разъему монитора CN1 (Панель1), соблюдая соответствие цвета и назначения соединительных проводов на мониторе и панели (рис. 1). Если вы собираетесь использовать дополнительную вызывную панель (в комплект не входит), то подключите ее к разъему CN2 (Панель2).

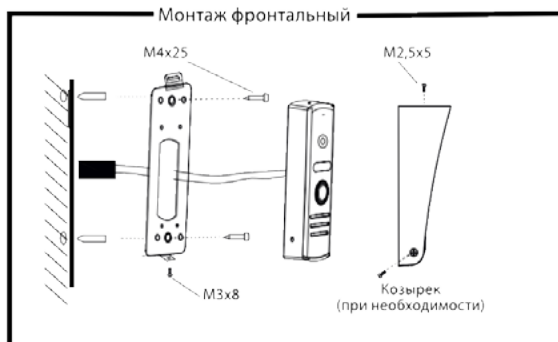
Разъёмы CN1 и CN2 имеют одинаковые функциональные возможности (рис. 2). Назначение и цвета проводов.

- 1.Красный: DC12В
- 2.Синий: Аудио
- 3.Чёрный: «Земля» (GND)
- 4.Жёлтый: Видео

Управление электрическим замком осуществляется при помощи нормально-разомкнутых контактов реле(N.O.) вызывной панели (рис 1,2):

- 1.Коричневый: Замок1
- 2.Белый: Замок 2

■ Подключение комплекта поставки

ВНИМАНИЕ!

При подключении соблюдайте соответствие цвета и назначения соединительных проводов.



DC12V КРАС.
Аудио СИН.
"Земля" ЧЁР.
Видео ЖЁЛ.

КРАС. DC12V
СИН. Аудио
ЧЁР. "Земля"
ЖЁЛ. Видео

Замок1 КОР.
Замок2 БЕЛ.

Панель коммутации монитора CTV-M2400TM

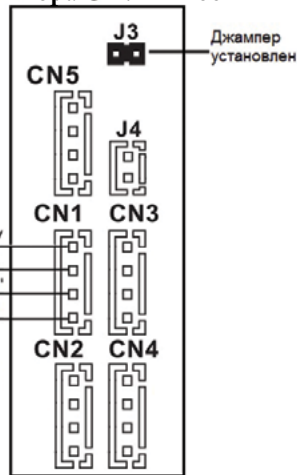

Электрозамок*
*в комплект не входит

Рисунок 1

ИНТЕРНЕТ-МАГАЗИН: TELECAMERA.RU

■ Подключение дополнительных устройств

Расширенная схема подключения



Рисунок 2

ИНТЕРНЕТ-МАГАЗИН: TELECAMERA.RU

■ Подключение дополнительных устройств

■ Для подключения дополнительных мониторов (в комплект не входят) и создания многоабонентской системы вам понадобится до 3 дополнительных мониторов и одна дополнительная вызывная панель. Максимальная ёмкость системы - 4 монитора и 2 вызывных панели. При создании системы, где необходимо более одного монитора, один монитор следует назначить основным, а остальные подчиненными. Для этого необходимо установить на главный монитор переключку – джампер J3, а с остальных ее удалить. Дополнительные мониторы подключаются к основному при помощи разъемов CN3 (входной разъем) и CN4 (выходной разъем). Назначения контактов приведены ниже:

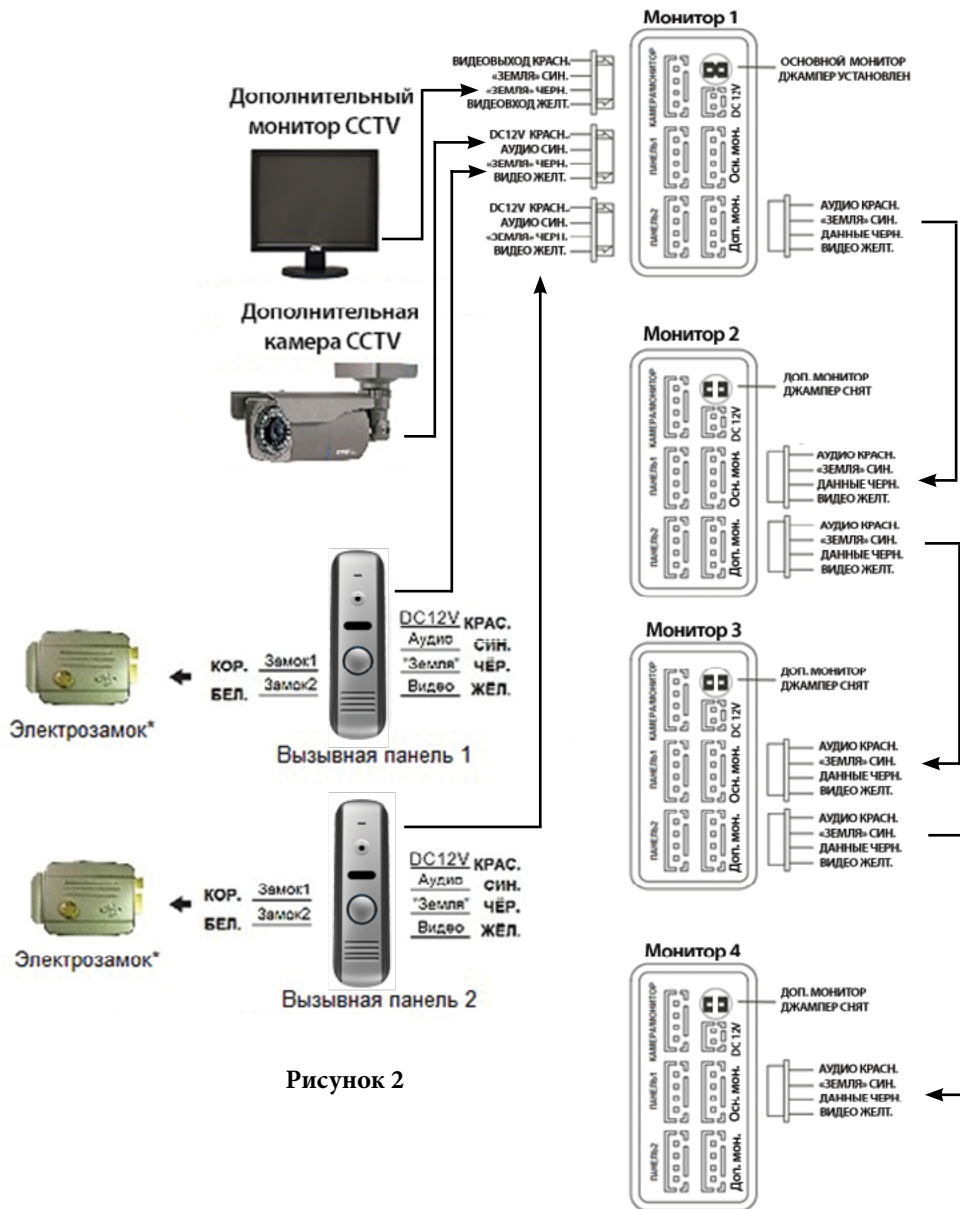
1.Красный: Аудио

2.Синий: «Земля» (GND)

3.Чёрный: Данные

4.Жёлтый: Видео

■ Помимо двух вызывных панелей к основному монитору может быть подключена дополнительная камера и монитор видеонаблюдения (приобретается отдельно). Данные устройства следует коммутировать с соответствующими контактами разъема CN5 (рис.2):*

1. Красный: Вывод видео

2. Синий: «Земля»

3.Черный: «Земля»

4. Желтый: Вывод видео

■ К разъёму CN2, вместо вызывной панели можно подключить видеоканеру (при этом, синий провод передачи аудиосигнала не используется). К разъёму CN5 может быть подключена видеоканера с потребляемым током не выше 300 мА.*

■ Канеры, подключенные к разъемам CN5 или CN2 могут использоваться для наблюдения за входной зоной, в том случае, если канера вызывной панели умышленно заблокирована.*



Пожалуйста, имейте ввиду, что домофон запитывается от сети переменного тока, напряжением 100..240 Вольт и имеет встроенный преобразователь напряжения. Включать в сеть разрешается только после завершения всех электрических соединений.

Требования к линиям связи:

1.4-х проводный неэкранированный кабель.

2.Длина кабеля между вызывной панелью и монитором видеодомофона в зависимости от сечения кабеля:

- длина до 28 м (4х0,2 мм)

- длина до 50 м (4х0,3 мм)

- длина до 80 м (4х0,5 мм)

*Данные функции являются опциональными и могут быть недоступны на некоторых домофонах

ИНТЕРНЕТ-МАГАЗИН: TELECAMERA.RU

■ ЭКСПЛУАТАЦИЯ

■ Вызов посетителя

*Требуется подключение двух вызывных панелей

Режим ожидания



Примечания:

1) Если кнопку вызова нажали почти одновременно на двух вызывных панелях, то пройдет вызов с той панели, кнопка на которой была нажата раньше. Если во время разговора с одной панелью, нажать кнопку вызова на второй панели, то видеодомофон издаст три коротких звуковых сигнала, оповещающих оператора о параллельном входящем вызове. 2) Звук и изображение с панели будет активировано еще 20 секунд после отпирания замка. Это сделано для того, чтобы хозяин мог быть уверен, что посетитель вошел. 3) Функция захвата снимков во внутреннюю память домофона активируется при поступлении вызова. 4) Пользователь может самостоятельно захватывать снимки, нажимая на кнопку «Фото».



ИНТЕРНЕТ-МАГАЗИН: TELECAMERA.RU

■ Мониторинг

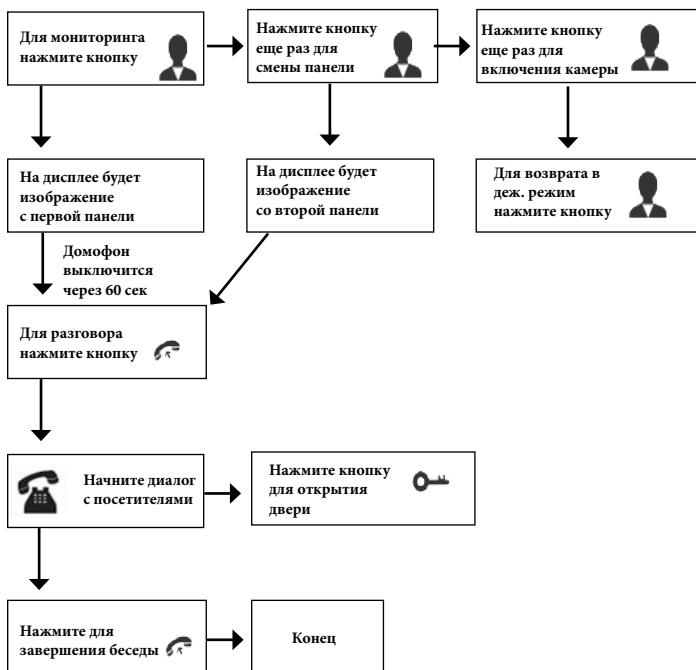
* Пожалуйста, имейте в виду, что монитор разработан для работы с одной или двумя вызывными панелями.



Примечание

-  Если Вы используете только одну вызывную панель, то в режиме просмотра Вы можете выйти из него, нажав кнопку завершения разговора.
-  В случае использования двух мониторов вы также можете осуществить просмотр и на втором мониторе. Причем изображение будет таким же, что и на первом мониторе.
-  Если во время беседы с посетителем монитор по истечении 60 сек. перейдет в дежурный режим, посетителю необходимо повторно нажать кнопку вызова или хозяину нажать кнопку «разговор» на мониторе для продолжения беседы.

ИНТЕРНЕТ-МАГАЗИН: TELECAMERA.RU

■ Переадресация вызова на другой монитор

* Для этой функции необходимо объединение минимум двух мониторов в единую сеть.

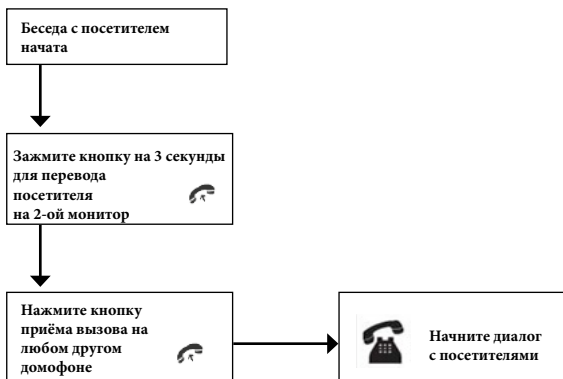

Примечание

После переадресации вызова на другой монитор, первый монитор перейдёт в режим ожидания.



После завершения разговора, откройте замок и завершите разговор.

■ Внутренняя аудиосвязь (режим интеркома)

* Для этой функции необходимо объединение минимум двух мониторов в единую сеть.

Режим ожидания

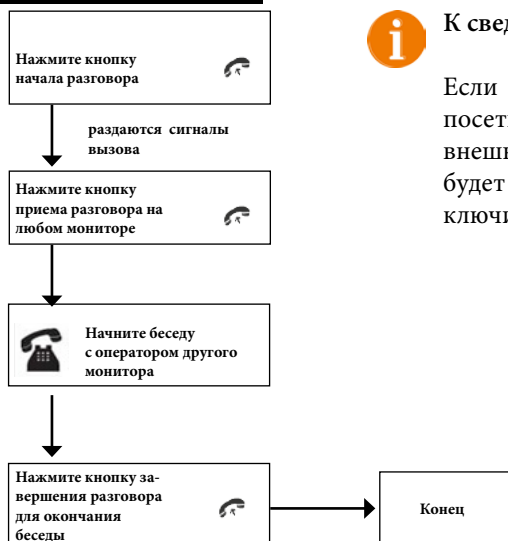

К сведению

Если во время внутренних переговоров посетитель нажмет кнопку вызова на внешней вызывной панели, то его вызов будет иметь приоритет и монитор переключится на вызов посетителя.

ИНТЕРНЕТ-МАГАЗИН: TELECAMERA.RU

■ Видеонаблюдение (опция)

Требование:

1. Подключите доп. камеру.
2. Домофон должен находиться в режиме ожидания.

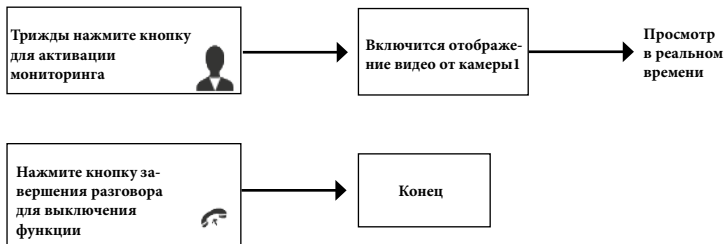

Примечание



Если в режиме просмотра доп. камеры посетитель нажмет кнопку вызова на панели, то этот вызов будет иметь приоритет.

■ Экранное меню

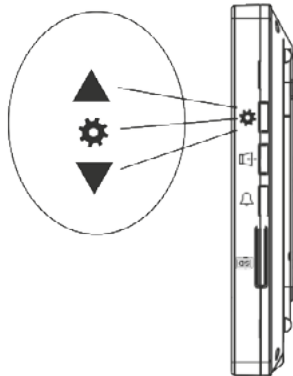

Кнопка-колесико, расположенная на боковой части монитора СТV-M2400TM, имеет следующие функции:

А: Использование для навигации по экранному меню монитора. В режиме ожидания, нажмите на кнопку для вызова экранного меню. Поворачивайте колесико для навигации по экранному меню.

В: В режиме мониторинга, нажмите на кнопку для вызова окна настроек изображения - яркость, насыщенность, контраст.

ИНТЕРНЕТ-МАГАЗИН: TELECAMERA.RU

Если монитор находится в режиме ожидания, то после нажатия на кнопку-колесико, на его экране появится меню, как показано на рисунке ниже:

Date	2014-01-10
Time	11:26:33
Delete All	
Exit	NO YES

Значения параметров меню:

Date (Дата): установка текущей даты в формате ГГГГ-ММ-ДД.

Time (Время): установка текущего времени в формате ЧЧ-ММ-СС.

Delete All (Удалить всё): удаление всех фотографий из внутренней памяти монитора. Зажмите кнопку-колесико на 3 секунды до появления сообщения, запрашивающего подтверждение удаления. Выберите Yes (Да) или No (Нет), поворачивая колесико, затем нажмите на него, подтверждая выбор.

Exit (Выход): выход из экранного меню (прокруткой колесика).

Раздел меню «Параметры изображения».

Находясь в режиме мониторинга, нажмите на кнопку-колесико. На экране монитора появится раздел меню с настройками параметров изображения:

Brightness	029
Contrast	033
Chroma	020
Exit	

Значения параметров меню «Параметры изображения»:

Brightness (Яркость): регулировка яркости изображения (0-50).

Contrast (Контраст): регулировка контраста изображения (0-50).

Chroma (Насыщенность): регулировка цветности изображения (0-50).

Exit (Выход): выход из экранного меню (прокруткой колесика).

ИНТЕРНЕТ-МАГАЗИН: TELECAMERA.RU

■ Захват и просмотр изображений

Имеется два способа захвата изображений. Один из них - автоматический: после того, как монитор получает сигнал вызова от внешнего блока (вызывная панель 1 или 2), производится захват изображения. Второй способ - захват изображения вручную - для этого пользователю следует нажать кнопку «Фото».

Для входа в режим просмотра сохраненных изображений, находясь в режиме ожидания, следует нажать на кнопку «Фото». Для пролистывания фотографий используется колесико на боковой панели монитора. Чтобы удалить просматриваемую фотографию, следует дважды нажать на кнопку-колесико. Для выхода из режима просмотра следует снова нажать на кнопку «Фото». Также, монитор автоматически перейдет из режима просмотра в режим ожидания после 10 секунд простоя.

■ КОМПЛЕКТ ПОСТАВКИ ВИДЕОДОМОФОНА CTV-DP2400TM

1. Монитор CTV-M2400TM с кабелем питания 220В
2. Пластина крепления монитора к стене
3. Кабель монтажный, для подключения панели(ей) и дополнительного(ых) монитора(ов), 4 контакта - 3шт.
4. Вызывная панель CTV-D1000NG(SE) с уголком и козырьком
5. Крепёжные комплекты (саморезы и дюбели) монитора и панели
6. Инструкция по эксплуатации видеодомофона

ИНТЕРНЕТ-МАГАЗИН: TELECAMERA.RU

■ ТЕХНИЧЕСКИЕ ХАРАКТЕРИСТИКИ МОНИТОРА СТВ-M2400TM

Параметр	Значение
Дисплей	4" TFT LCD
Разрешение (ГхВ)	320x234
Стандарт видео	PAL/NTSC
Режим интеркома	Полудуплекс
Продолжительность беседы	120 секунд
Внутренняя память	Да, на 1000 фотографий
Поддержка карт SD	Нет
Ток в дежурном режиме	Макс. 50 мА / 12В DC
Ток в рабочем режиме	Макс. 500 мА / 12В DC
Напряжение питания	АС 100-240 Вольт
Рабочая температура	-10...+60°C
Установка	Монтажная пластина
Размеры (ШхВхГ)	120x170x20 мм
Вес (нетто)	0,5 кг

■ ТЕХНИЧЕСКИЕ ХАРАКТЕРИСТИКИ ПАНЕЛИ СТВ-D1000NG(SE)

Параметр	Значение
Разрешение	420 твл
Мин. освещённость	0 лк (ИК подсветка вкл.)
Регулируемая ИК-подсветка	Да, по датчику освещенности
Объектив	3,7 мм
Угол обзора	88° диаг.
Выход видеосигнала	1,0 В 75 Ом
Напряжение питания	12 В пост.±10%
Подключение	4-х проводное
Реле электр. замка	3А/30В пост.
Подсветка кнопки вызова	есть
Диапазон раб. темп.	-40° ~ +50°
Габаритные размеры	40 мм(Ш)х130мм(В)х30 мм(Г)
Вес	250 г

ИНТЕРНЕТ-МАГАЗИН: TELECAMERA.RU

■ ПРАВИЛА ХРАНЕНИЯ

Устройство следует хранить в вентилируемом помещении при температуре от -10°C до +50°C и относительной влажности воздуха до 95%.

■ ГАРАНТИЯ

Предприятие-изготовитель гарантирует работу изделия в течение 12 месяцев с момента реализации при соблюдении условий монтажа и эксплуатации, изложенных в настоящем руководстве.

При отсутствии документов, подтверждающих дату реализации, гарантийный срок исчисляется от даты

изготовления. Гарантийный ремонт не производится, если устройство вышло из строя вследствие не соблюдения указаний, приведенных в настоящем руководстве, наличии механических повреждений, последствий проникновения любых жидкостей внутрь корпуса, нарушении гарантийных пломб.

Гарантия не распространяется на изделие с нарушенной гарантийной пломбой.

Наименование	Комплект видеодомофона СТV-DP2400TM	
Серийный номер	Монитор	Панель
Дата продажи		
Продавец		
Адрес		
Телефон		

ИНТЕРНЕТ-МАГАЗИН: TELECAMERA.RU

ДЛЯ ЗАМЕТОК

ИНТЕРНЕТ-МАГАЗИН: TELECAMERA.RU

ДЛЯ ЗАМЕТОК

ИНТЕРНЕТ-МАГАЗИН: TELECAMERA.RU



www.ctvcctv.ru