

\* Соедините панель с кнопкой  
дверного звонка.

Для завершения установки  
подключите блок питания  
DC12V.

## КОДОВАЯ ПАНЕЛЬ ST – 120EA/MA СО ВСТРОЕННЫМ PROXIMITY СЧИТЫВАТЕЛЕМ

ИНСТРУКЦИЯ ПО УСТАНОВКЕ И НАСТРОЙКЕ

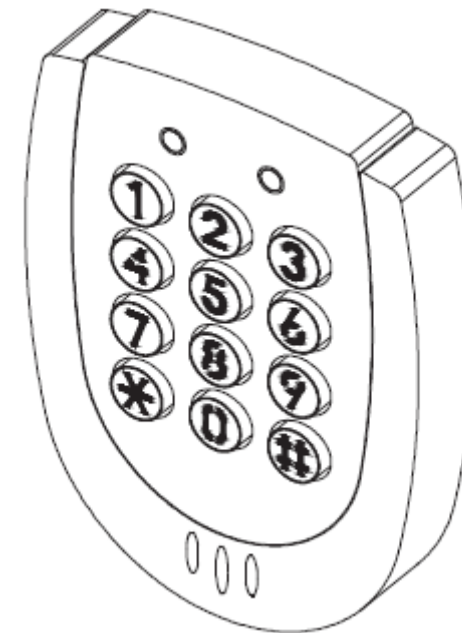

## СОДЕРЖАНИЕ

ОСОБЕННОСТИ КОДОВОЙ ПАНЕЛИ .....	1
ВНЕШНИЙ ВИД КОДОВОЙ ПАНЕЛИ И ТИПЫ PROXIMITY КАРТ.....	2
ПРОЦЕДУРА УСТАНОВКИ КОДОВОЙ ПАНЕЛИ .....	3
НАСТРОЙКА РЕЖИМОВ И ФУНКЦИИ.....	4
1. Добавление карты пользователя.....	4
2. Удаление карты пользователя.....	4
3. Программирование 8 паролей пользователя.....	5
4. Установка времени задержки.....	5
5. Настройка режимов идентификации.....	6
6. Пакетная регистрация.....	6
7. Настройки Анти-Тампера (датчик вскрытия).....	7
8. Смена системного пароля.....	7
9. Удаление 8 кодов доступа для пользователей.....	8
10. Удаление всех карт пользователей.....	8
11. Открытие двери с помощью системного пароля.....	8
12. Добавление функции Анти-запирания.....	8
УСТАНОВКА КОДОВОЙ ПАНЕЛИ.....	9
1. Схема подключения.....	9
2. Внешнее реле считывателя и схема подключения электрического замка.....	10
3. Схема проводки детекции обнаружения двери.....	11
4. Схема проводки сигнализации.....	11
МЕРЫ ПРЕДОСТОРОЖНОСТИ.....	11
УСТРАНЕНИЕ НЕПОЛАДОК.....	11
УСТАНОВКА КОДОВОЙ ПАНЕЛИ.....	12

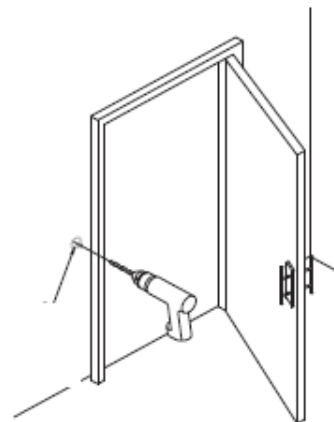

\*Выберите подходящее место для установки кодовой панели. Просверлите в стене отверстие и проденьте провода от панели.

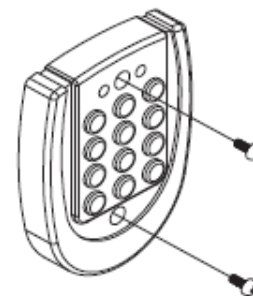

\*Используйте «перо», чтобы проникнуть в винтовые отверстия. Отметьте верхнюю и нижнюю точки для сверления.

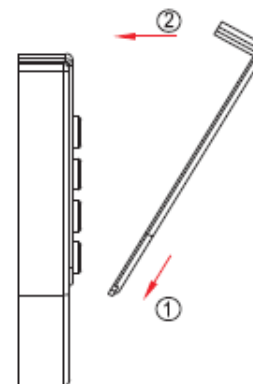

Установите внешнюю крышку под углом 45 градусов, как это показано на рисунке; закройте крепежные отверстия.

Плотно прижмите крышку к панели.

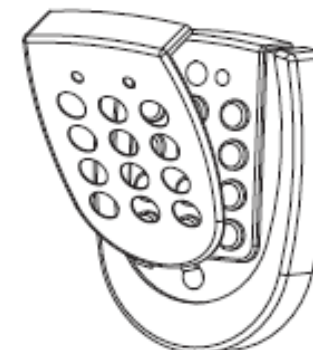

## 2. Невозможно войти в режим настроек при вводе системного пароля

Решение:

- (1) Вероятно, вы ввели неполный системный пароль. Попробуйте ввести системный пароль заново: нажмите клавишу «\*» и введите верный системный пароль по схеме \*#XXXX#;
- (2) Проблемы с проводкой. При нажатии клавиш происходит ввод неверных данных. Пожалуйста, проверьте, все ли провода находятся за внешней панелью. Это нужно для того, чтобы избежать соприкосновения проводов и печатной платы, что может повести за собой короткое замыкание или помехи в работе.

## 3. Установка функции Анти-запирания

Решение:

Необходимо изменить режим открытия двери:

- (a) Введите 4-значный пароль (вариант № 1), или
- (b) Использовать Proximity карту и ввести 4-значный пароль (вариант № 3), или
- (c) Использовать Proximity карту или ввести 4-значный пароль (вариант № 4);

Введите « \*# пароль для анти-запирания # » для активации функции, при установленном режиме открытия двери (см. пункт 5, Настройка режимов идентификации).

## 4. Выход из режимов Анти-Тампера или Анти-запирания

Решение:

Войдите в режим настроек системы или откройте дверь.

## УСТАНОВКА КОДОВОЙ ПАНЕЛИ

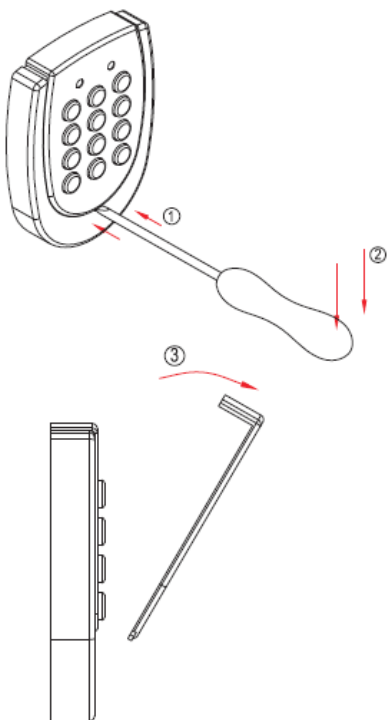

- (1) Используя отвёртку, аккуратно вставьте её и подцепите внешнюю крышку;
- (2) Немного нажмите отверткой вниз;

- (3) Снимите верхнюю крышку;

## ОСОБЕННОСТИ КОДОВОЙ ПАНЕЛИ

1. Красный индикатор на панели считывателя, индикатор питания, кнопки с подсветкой и звуковым сигналом
2. 4 варианта открытия двери:
  - (1) Ввести четырехзначный пароль пользователя, вариант № 1;
  - (2) Использовать Proximity карту, вариант № 2;
  - (3) Использовать Proximity карту и четырехзначный пароль пользователя (8 четырехзначных паролей пользователя), вариант № 3;
  - (4) Использовать Proximity карту или четырехзначный пароль пользователя, вариант № 4;
3. Для того чтобы войти в режим настроек системы, введите четырехзначный системный пароль. По умолчанию системный пароль – 4567;
 

Для того чтобы войти в режим настроек системы нажмите \*#, введите пароль и нажмите #. (Например: \*# 4567 #);
4. Все Proximity карты и Proximity брелоки должны быть зарегистрированы перед использованием;
5. Proximity карта или Proximity брелок имеют восьмизначный номер (используются только последние 6 цифр);
6. Возможность программирования до 8 пользовательских кодов доступа для пользователей;
7. Максимальное количество подключаемых Proximity карт – 1000;
8. Функция сохранения данных в случае отключения питания;
9. Водонепроницаемый считыватель Proximity карт с панелью из нержавеющей стали и кнопками с подсветкой;
10. Супер тонкий дизайн. Специальный герметичный корпус без видимых винтов;
11. Кнопки с подсветкой, выполненные из металлизированного пластика. Два вида цветового исполнения (темно-серый и светло-серый);
12. Модель ST-120EA считывает шестизначные номера карт; Модель ST-120MA считывает восьмизначные номера карт;
13. Блок питания: DC 12V. Потребляемая мощность: 80mA (режим ожидания), 110mA (активный режим);

\* Номер карты расположен на обратной стороне карты.



Пример номера карты:

Последние 6 цифр номера 1234567890 – 567890.

## ВНЕШНИЙ ВИД КОДОВОЙ ПАНЕЛИ И ТИПЫ PROXIMITY КАРТ

### Внешний вид кодовой панели

- Индикатор питания: Режим ожидания (Красный)\Активный режим (зеленый);
- Внешний световой индикатор;
- Клавиатура с подсветкой: Режим ожидания (Красный)\Активный режим (зеленый);  
10 кнопок ввода и 2 функциональные кнопки: “#” и “\*”  
#: Подтверждение ключа. (ВВОД)  
\*: Очистить или сбросить ключ (ОТМЕНА)



### Серийные номера

- ST-120EA: 125 KHz EM – формат Marin;
- ST-120MA: 13,56MHz – формат Mifare;
- ST-120MAF: 13,56MHz – формат шифрования Mifare;

### Типы Proximity карт



SC – 10. Тонкая карта, толщиной 0,8 мм.  
ISO стандарт размера карты.  
Диапазон считывания – до 10 см. Печатается напрямую с карт-принтера.

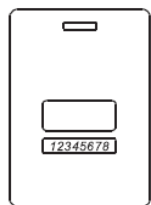

SC – 20. Толстая карта, толщиной 1,8 мм.  
ISO стандарт размера карты.  
Диапазон считывания – до 10 см.  
Печатается напрямую с карт-принтера.

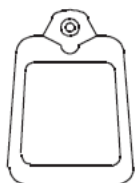

SC – 30. Proximity брелок. Диапазон считывания – до 6 см.  
Размер: 50x7,5x32 мм.  
Ультразвуковой контакт, водонепроницаемый, ударопрочный корпус.  
\*Типы Proximity карт указаны для справки и могут меняться в зависимости от используемой системы контроля доступа.

### 3. Схема проводки детекции обнаружения двери

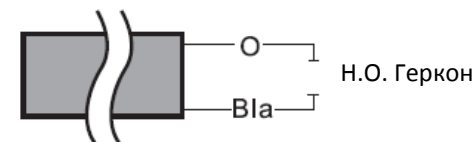

### 4. Схема проводки сигнализации

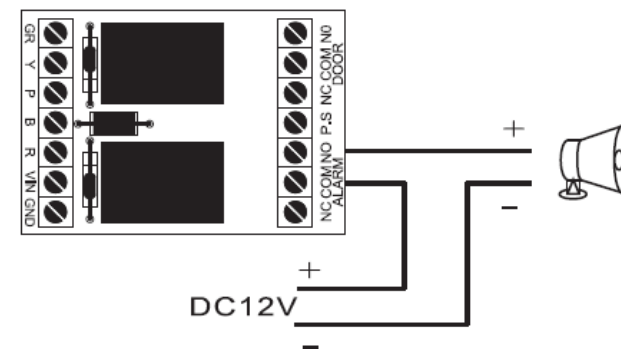

## МЕРЫ ПРЕДОСТОРОЖНОСТИ

1. Перед включением, проверьте ещё раз напряжение и полярность подключения;
2. Используйте независимые блоки питания для замка и кодовой панели;
3. Пожалуйста, не занимайтесь самостоятельно подключением или ремонтом устройства;
4. Гарантийный период составляет 1 год;

## УСТРАНЕНИЕ НЕПОЛАДОК

1. Proximity Карта определена, но замок не работает  
Решение:
  - (1) Проверьте правильность подключения блока питания для замка. Проверьте, горит ли на панели индикатор питания (красный индикатор);
  - (2) Проверьте, горит ли на панели зеленый индикатор, означающий готовность системы к работе. Если индикатор горит, проверьте, правильно ли соединены контакты между блоком питания электрического замка и соединяющими контактами;
  - (3) Снова поднесите карту к считывателю;
  - (4) Проверьте, правильно ли установлен режим открытия двери;

### 2. Внешнее реле считывателя и схема подключения электрического замка

Существуют разные схемы для разных электрических замков.

Далее 2 варианта схем:

А) Н.О. контакт (для настройки используйте перемычки).

Подходит для: Электро-замок с защелкой или любого другого электрического замка, для которого требуется Н.О. контакт.

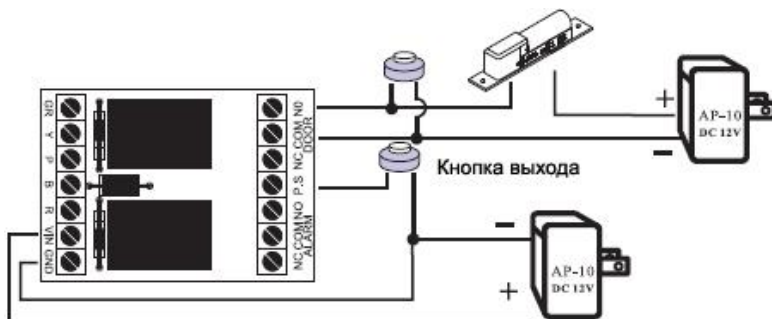
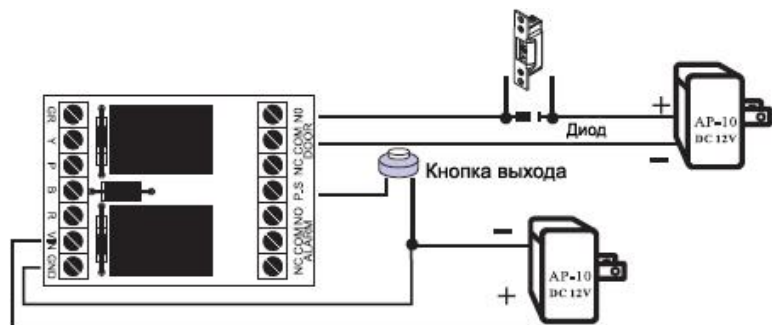

В) Н.З. контакт (для настройки используйте перемычки)

Подходит, к примеру, для электромагнитных замков.

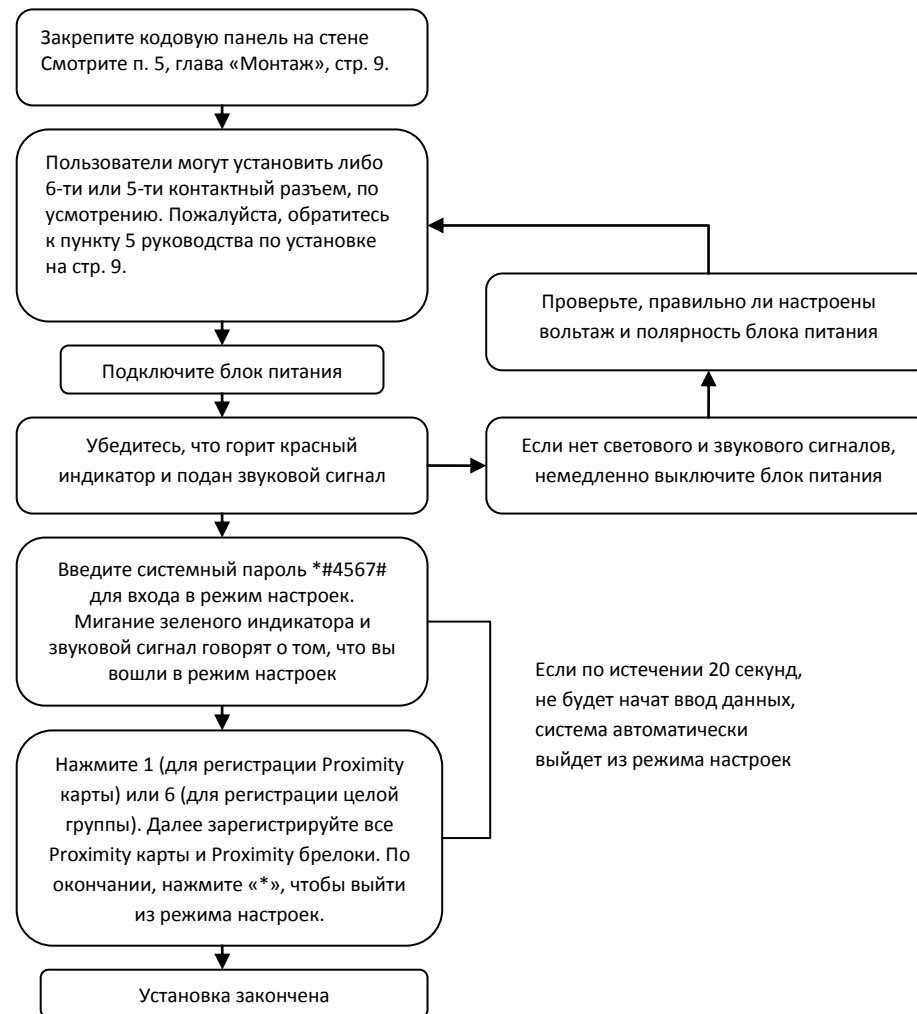
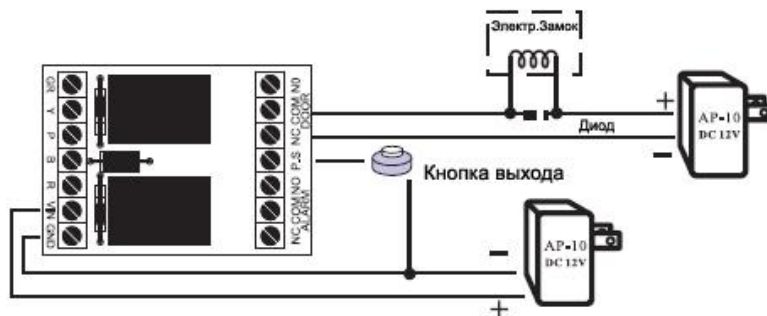

## НАСТРОЙКА РЕЖИМОВ И ФУНКЦИИ

Для того чтобы войти в режим настроек, необходимо ввести системный пароль (системный пароль по умолчанию - 4567). Считыватель пошлет звуковой сигнал, говорящий о том, что вы вошли в режим настроек. Если по истечению 20-ти секунд после входа в режим не последует никаких действий, система автоматически выйдет из режима настроек.

**1. Добавление карты пользователя:** Для регистрации карты пользователя необходимо выполнить следующий алгоритм действий:



**2. Удаление карты пользователя** (например: потеря карты). Номером карты является 6-тизначный номер, расположенный на Proximity карте.



Если во время процедуры нажать клавишу «\*»:

- Процедура удаления прекратиться, если номер карты не введен;
- Вы сможете отредактировать уже введенный номер карты, нажав клавишу «\*» и заново введя номер карты;

## УСТАНОВКА КОДОВОЙ ПАНЕЛИ

### 1. Схема подключения

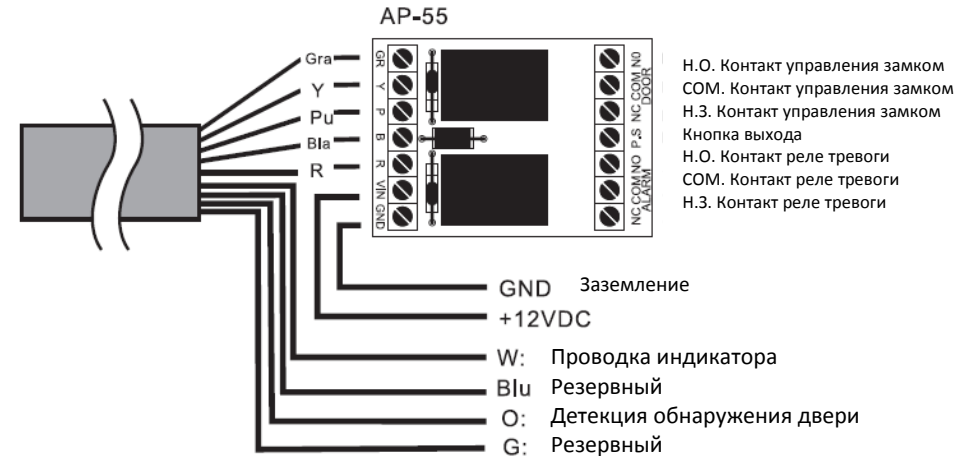
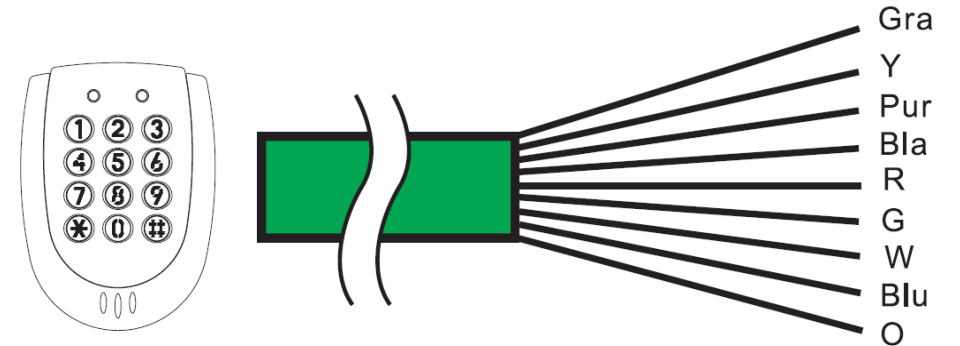

## 9. Удаление 8 кодов доступа для пользователей

Внимание: данная функция удалит все 8 паролей пользователей без возможности восстановления.



## 10. Удаление всех карт пользователей



## 11. Открытие двери с помощью системного пароля

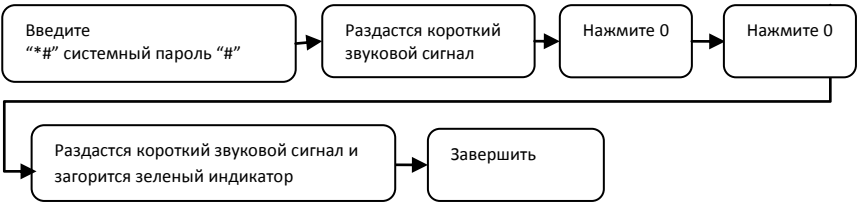

## 12. Добавление функции Анти-запирания

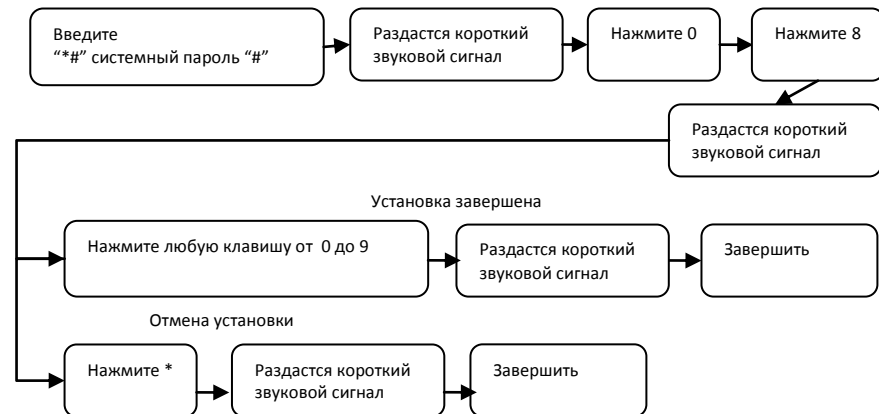

## 3. Программирование 8 паролей пользователя. В данном режиме вы можете записать до 8 кодов доступа для пользователей. Для этого при программировании необходимо указать порядковый номер кода (от 1 до 8), а затем ввести сам код пользователя.

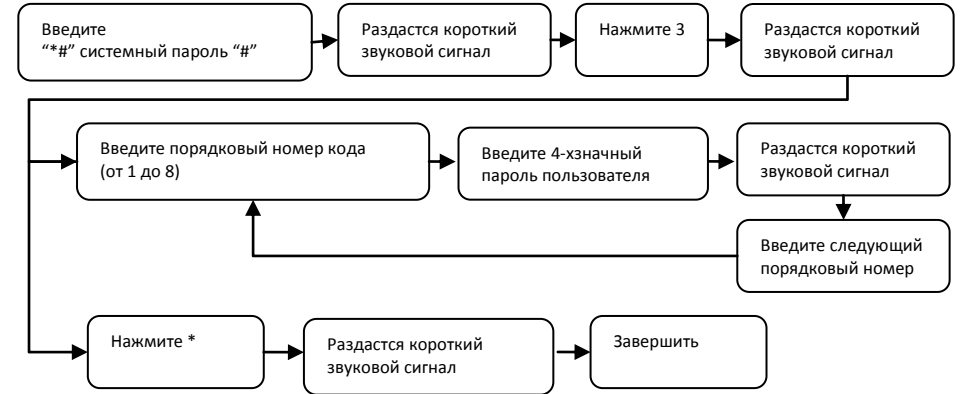

Если во время процедуры нажать клавишу «\*»:

- (1) Вы вернетесь в меню ввода порядкового номера кода, если код еще не был введен;
- (2) Вы сможете отредактировать 4-значный пароль пользователя, даже если он уже был введен;

## 4. Установка времени задержки. В данном режиме вы задаёте время срабатывания реле от 01 до 99 секунд. При установке времени, необходимо вводить двухзначные цифры, например: ввести 01 для установки времени в 01 секунду. Настройка времени в 99 секунд подходит для систем безопасности, и настройка времени в 00 секунд подходит для автоматических дверей.

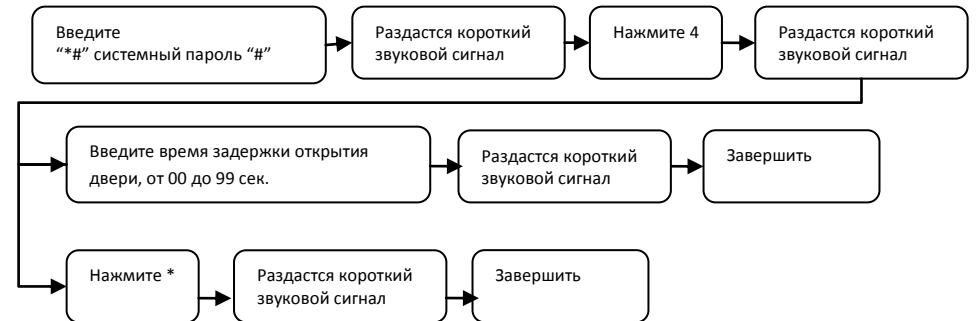

## 5. Настройка режимов идентификации

Данная система предполагает 4 варианта режимов работы. Пользователь может установить только один из них. По умолчанию действует режим открытия двери Proximity картой.

- (1) Ввести четырехзначный пароль (Существует 8 кодов доступа для пользователей), вариант № 1;
- (2) Использовать Proximity карту. Дверь открывается при приближении карты к панели, вариант № 2;
- (3) Использовать Proximity карту и четырехзначный пароль, вариант № 3;
- (4) Использовать Proximity карту или четырехзначный пароль, вариант № 4;

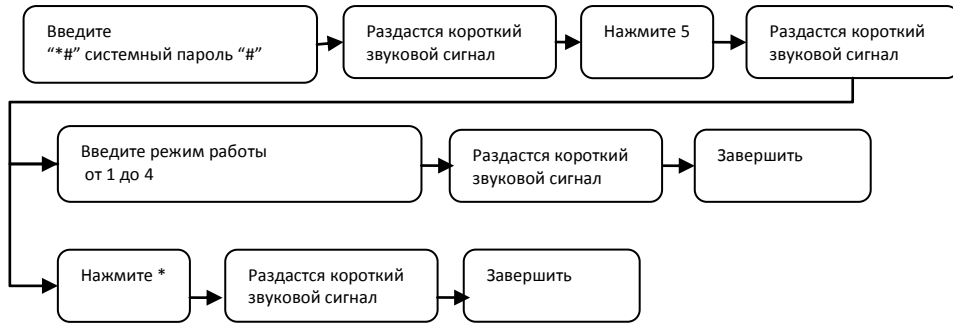

## 6. Пакетная регистрация: Регистрация нескольких карт и серий карт.

Введите 6-значный номер карты, а затем введите количество регистрируемых карточек 4-значным образом (4 цифры должны быть введены в полном объеме, например для 100 шт., т.е. для 100 карт, нужно вводить 0100).

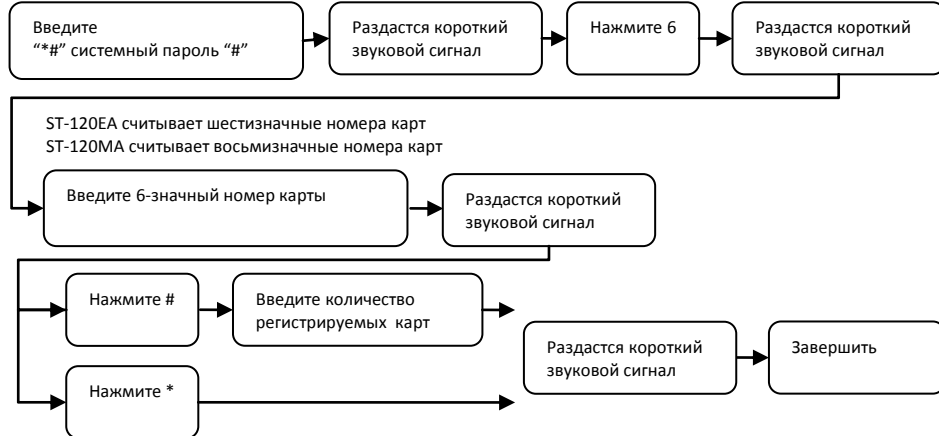

Если во время процедуры ввода 6-значного номера карты нажать клавишу «\*»:

- (1) Пакетная регистрация прекратится, если данные не введены;
- (2) Пакетная регистрация прекратится, даже если введен 6-значный номер карты;

Если во время процедуры ввода количества карт нажать клавишу «\*»:

- (1) Вы сможете повторно ввести последние 6 цифр номера карты, если данные не были введены;
- (2) Вы сможете повторно ввести 4-значное число количества карт, если данные не были введены;

## 7. Настройки Анти-Тампера (датчик вскрытия)

Режим используется, если вы хотите защитить данное устройство от несанкционированного снятия или при попытке проникновения в помещение через дверь.



## 8. Смена системного пароля

По умолчанию системный пароль – 4567.

Установив новый системный пароль, запомните его цифровую комбинацию.

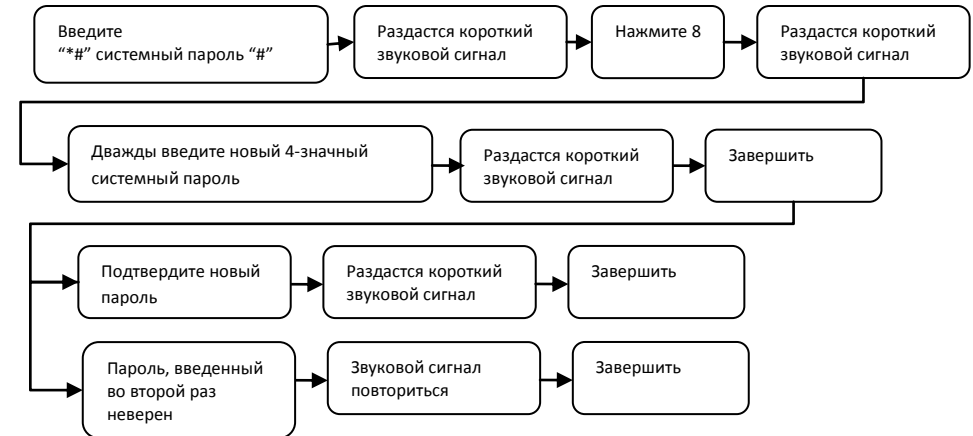

По умолчанию системный пароль – 4567.

Пользователь должен дважды ввести новый системный пароль, чтобы завершить процедуру по смене системного пароля.