



ПАСПОРТ ИЗДЕЛИЯ

Подвесной кронштейн

DS-1271ZJ-135



DS-1271ZJ-135



Общая информация

- Алюминиевый сплав
- Установка в помещении и на улице
- Удобное подключение камеры
- Улучшенный дизайн влагозащиты

Размеры

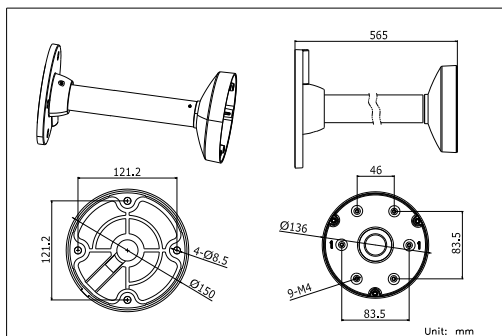

Внимание

- Кронштейн должен быть установлен на плоскую поверхность стены
- Стена, на которую устанавливается кронштейн, должна выдерживать вес предполагаемой камеры и аксессуаров в трехкратном размере
- Максимальная грузоподъемность кронштейна – 4,5кг



Спецификации

Модель	DS-1271ZJ-135
Описание	Подвесной кронштейн
Цвет	Белый Ник
Назначение	Купольные камеры
Материал	Алюминиевый сплав
Размеры	Ø 136 × 565мм
Вес (нетто)	1,35кг

*Изображения и спецификации могут быть изменены без дополнительного уведомления.

*За подробной информацией обращайтесь к вашему персональному менеджеру

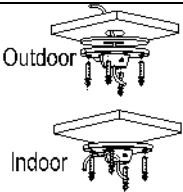
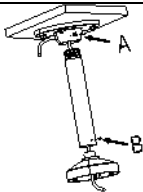
Схема монтажа

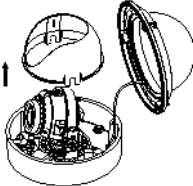
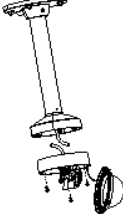
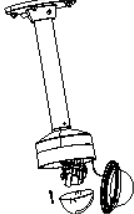
<p>1) Выберите подходящую стену для установки основания и прокладки проводов</p>	<p>2) Соедините балку и адаптер. Протяните кабель и закрутите</p>
 <p>Outdoor</p> <p>Indoor</p>	
<p>3) Закрутите и завершите фиксацию адаптера и балки</p>	<p>4) Снимите нижний купол и прокладку</p>
	
<p>5) Установите камеру с адаптером и закрутите</p>	<p>6) Завершите фиксацию установкой прокладки</p>
	
<p>7) Настройте угол обзора, установите нижний купол.</p>	<p>8) Установка завершена</p>
