

novicam

ВИДЕОДОМОФОНЫ MAGIC 7C MAGIC 7C KIT



РУКОВОДСТВО ПОЛЬЗОВАТЕЛЯ



ПРЕДУПРЕЖДЕНИЕ

Пользователь системы ответственен за соблюдение всех положений действующего законодательства в отношении мониторинга и записи видео- и аудиосигнала. Novicam™ не несет ответственности за нарушение требований закона и иных правовых актов в процессе эксплуатации системы.

МЕРЫ ПРЕДОСТОРОЖНОСТИ

- Прежде чем начать работу с устройством, внимательно ознакомьтесь с Руководством Пользователя.
- Не разбирайте устройство, это может привести к его неправильному функционированию или поломке и сделает гарантию недействительной.
- Все электрические контакты соединяйте в полном соответствии с бирками и инструкциями, указанными в данном Руководстве.

- В противном случае Вы можете нанести изделию непоправимый ущерб и, тем самым, также сделать гарантию недействительной.
- Не эксплуатируйте устройство в условиях, если температура, показатели влажности и технические характеристики источника питания превышают установленные значения для данного прибора.
- Не используйте для протирки изделия бензин, спирт или другие растворители, т.к. они могут повредить поверхность. Для чистки используйте мягкую сухую ткань.



ВНИМАНИЕ!

Компания оставляет за собой право вносить любые изменения в изделие без предварительного уведомления для улучшения качества продукта.



Рис. 1 Внешний вид устройств

УВАЖАЕМЫЙ ПОКУПАТЕЛЬ!

Поздравляем Вас с покупкой! Мы делаем все возможное, чтобы наша продукция удовлетворяла Вашим запросам.

Перед началом эксплуатации изделия ознакомьтесь внимательно с Руководством пользователя и с Условиями гарантийного обслуживания.

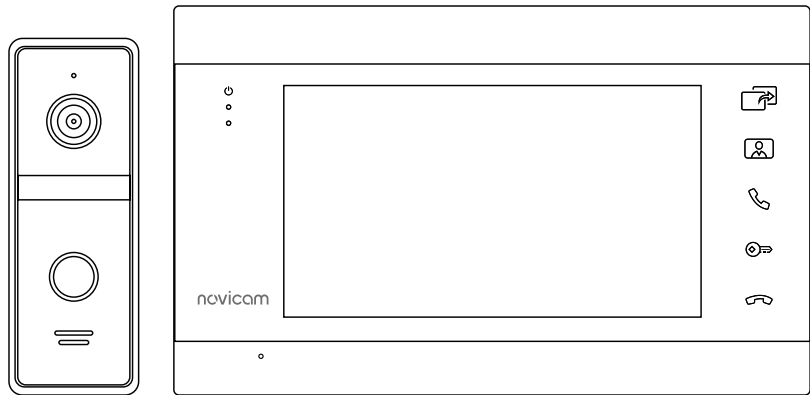
Видеодомофоны

Модели: MAGIC 7C

MAGIC 7C KIT

СОДЕРЖАНИЕ

ОПИСАНИЕ	5	1. АКТИВЕН НЕ БЕСПОКОИТЬ	28
ОСНОВНЫЕ ОСОБЕННОСТИ	8	2. АРХИВ	29
КОМПЛЕКТАЦИЯ	9	3. НАСТРОЙКИ	30
УСТАНОВКА И ПОДКЛЮЧЕНИЕ	10	3.1. Подменю СИСТЕМА	31
Общие рекомендации по подключению	10	3.2. Подменю ЗВУК	32
Установка видеодомофона	12	3.3. Подменю ПОРТЫ	34
Установка вызывной панели	13	3.4. Подменю ПАРАМЕТРЫ	35
Рекомендации по подключению	14	3.5. Подменю ИЗОБРАЖЕНИЕ	36
Функциональная схема системы	15	3.6. Подменю СЕРВИС	37
Схемы подключения	16	Прием вызова и разблокировка замка ворот	38
ПРОГРАММИРОВАНИЕ И ЭКСПЛУАТАЦИЯ	23	Мониторинг и разблокировка замка ворот	39
Память	23	Переадресация на другой монитор	40
Навигация по меню настроек	24	Интерком между мониторами	41
Описание иконок	25	СПЕЦИФИКАЦИЯ	42
Описание световых индикаторов	26	ДОПОЛНИТЕЛЬНАЯ ИНФОРМАЦИЯ	45
ГЛАВНОЕ МЕНЮ	27	ГАРАНТИЯ	46

ОПИСАНИЕ

Видеодомофон **Novicam™ MAGIC 7C** предназначен для голосовой и видео связи, а также управления запирающими механизмами.

Видеодомофон полностью адаптирован для работы с подъездными координатными системами типа Vizeit, Cyfral, Eltis, Метаком, так как имеется встроенный модуль сопряжения с поддержкой сигнала НООК.

Дисплей 7" дает отличное изображение, а микрофон и динамик обеспечивают качественную передачу звука в обе стороны.

Домофон поддерживает до 4-х аналоговых вызывных панелей, до 3-х видеокамер, а также до 3-х дополнительных домофонов, которые позволяют продублировать функции главного домофона в других помещениях.

Видеодомофон может использоваться в качестве устройства видеонаблюдения. При наличии карты памяти становится доступной запись фото/видео с панели или камеры по движению, при вызове или вручную.

Для безопасного управления замком или воротами видеодомофон имеет электро-механическое реле.

Для запуска системы достаточно воткнуть вилку домофона в розетку, предварительно соединив его с вызывной панелью 4-проводным кабелем.

Питание видеодомофона осуществляется от бытовой сети АС 100~240 В без внешних адаптеров. При этом кабель питания можно обрезать и соединить с заранее проложенным в стене без лишения гарантии.



ВНИМАНИЕ!

Компания оставляет за собой право вносить любые изменения в изделие без предварительного уведомления для улучшения качества продукта.

ОПИСАНИЕ



Рис. 2 Описание видеодомофона MAGIC 7C

ВИДЕОДОМОФОН

1. ЖК дисплей
2. Динамик
3. Микрофон
4. Световые индикаторы питания, работы вызывных панелей и режима **Не беспокоить**
5. Кнопка **Интерком | Переадресация**
6. Кнопка **Мониторинг**
7. Кнопка **Начать разговор**
8. Кнопка **Открыть**
9. Кнопка **Закончить разговор**
10. Джойстик для управления настройками
11. Регулировка громкости разговора
12. Слот для карт памяти MicroSD
13. Разъем для подключения вызывной панели 1
14. Разъем для подключения вызывной панели 2 | видеокамеры 1
15. Разъем для подключения вызывной панели 3 | видеокамеры 2
16. Разъем для подключения вызывной панели 4 | видеокамеры 3
17. Разъем для подключения предыдущего домофона
18. Разъем для подключения следующего домофона
19. Разъем для подключения замка | ворот (релейный выход)
20. Разъем для подключения к подъездному координатному домофону
21. Разъем для подключения провода сигнала НОК к модулю сопряжения
22. Регулировка уровня входящего звука при подключении к подъездному координатному домофону
23. Регулировка уровня исходящего звука при подключении к подъездному координатному домофону
24. Кабель питания AC 100~240 В

ОПИСАНИЕ

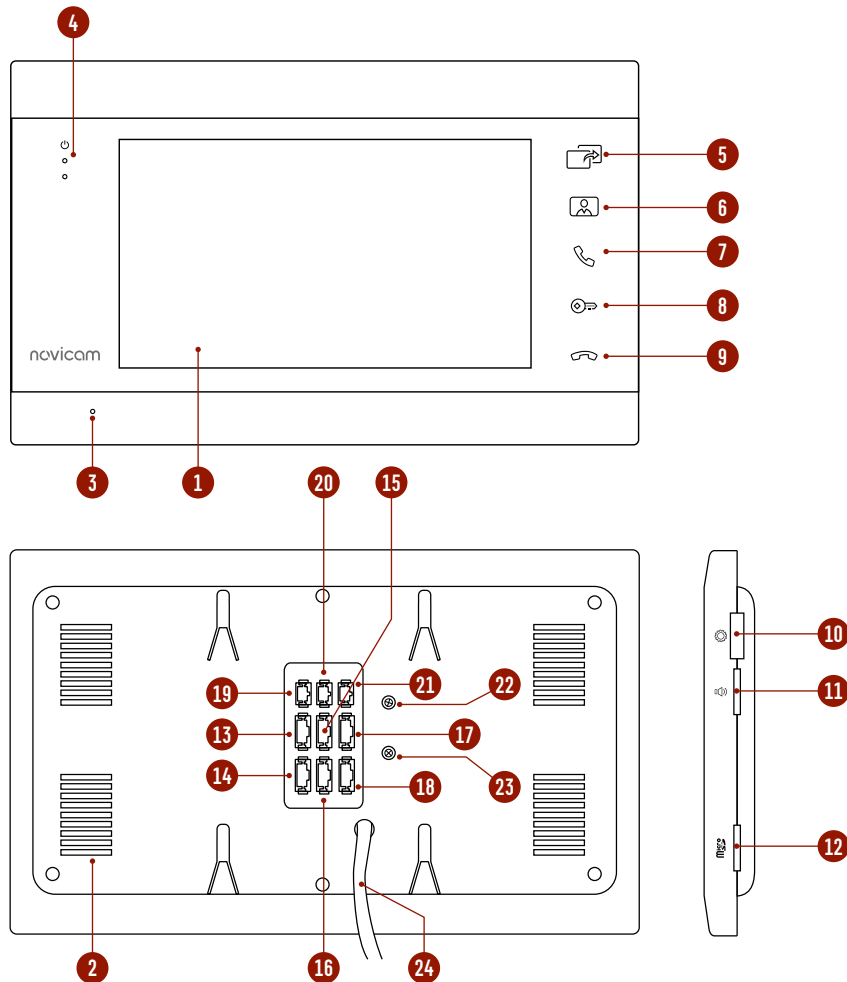

Рис. 3 Описание вызывной панели FANTASY

ВЫЗЫВНАЯ ПАНЕЛЬ

1. Видеокамера
2. Динамик
3. Микрофон
4. Датчик света
5. Инфракрасная подсветка
6. Кнопка **Вызов**
7. Подсветка кнопки с индикацией состояний:
режим ожидания - белая подсветка,
вызов | мониторинг | разговор | детекция движения
- красная подсветка,
разблокировка замка - зеленая подсветка
8. Отверстие, где находятся регулятор громкости динамика и переключатель видеосигнала
9. Коммутационный кабель

ОСНОВНЫЕ ОСОБЕННОСТИ

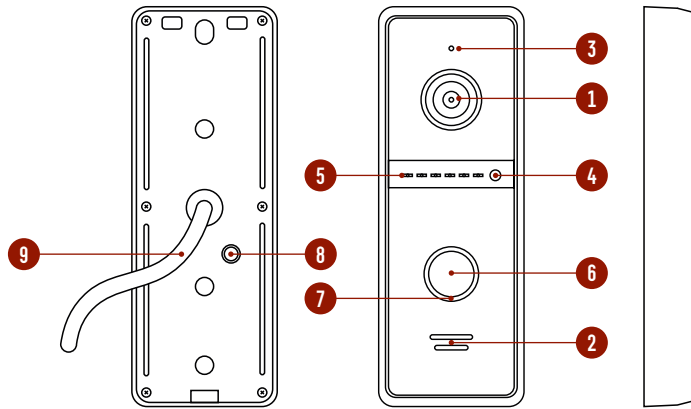
- Цветной ЖК-дисплей 7"
- Вызывная панель с 5 м кабелем в комплекте (только для MAGIC 7C KIT)
- Стильный графический интерфейс
- Сенсорные кнопки управления с белой SMART подсветкой
- Поддержка 4 аналоговых вызывных панелей, 3 видеокамер и 3 дополнительных домофонов
- Встроенное реле для управления воротами или замком
- Встроенная память и слот MicroSD для записи фото | видео
- Функция **Не беспокоить**
- Голосовая почта (автоответчик)
- Совместим с подъездным координатным домофоном без дополнительного оборудования
- Совместим с подъездным цифровым домофоном через модуль МСЦ
- Есть поддержка сигнала HOOK
- Питание от бытовой сети AC 100~240 В

КОМПЛЕКТАЦИЯ

MAGIC 7C

- Видеодомофон — 1 шт.
- Кронштейн для установки — 1 шт.
- 4-проводная подготовка — 6 шт.
- 2-проводная подготовка — 3 шт.
- Крепежный комплект — 1 шт.
- Форма для точного монтажа — 1 шт.
- Технический паспорт изделия — 1 шт.

MAGIC 7C KIT

- Видеодомофон — 1 шт.
- Вызывная панель с кабелем 5 м — 1 шт.
- Кронштейн для установки домофона — 1 шт.
- Крепежная пластина для панели — 1 шт.
- Угловое крепление для панели — 1 шт.
- 4-проводная подготовка — 6 шт.
- 2-проводная подготовка — 3 шт.
- Крепежный комплект — 2 шт.
- Форма для точного монтажа — 3 шт.
- Технический паспорт изделия — 1 шт.

УСТАНОВКА И ПОДКЛЮЧЕНИЕ



Рис. 4 Рекомендуемая высота установки видеодомофона | вызывной панели

ОБЩИЕ РЕКОМЕНДАЦИИ ПО УСТАНОВКЕ

1. Видеодомофон | вызывную панель рекомендуется устанавливать на высоте 150 см.
2. При установке вызывной панели используйте угловое крепление для изменения угла обзора.
3. Подключение необходимо производить согласно соответствующей схеме, либо согласно стикеру на устройстве с назначением проводов. Помните, что цвета проводов вызывной панели могут не соответствовать по назначению цветам проводов домофона разных серий и производителей.
4. Вся коммутация должна производиться при отсутствии питания во всей системе.
5. Перед установкой видеодомофона рекомендуется вмонтировать в стену монтажную коробку (в комплект поставки не входит). В качестве монтажной коробки рекомендуется использовать Novicam™ NDBOX или подобную, с расстоянием между отверстиями крепления 60 мм, например, Legrand Diplomat 31301.
6. При подключении к подъездному домофону, если это требуется, отрегулируйте уровни входящего и исходящего аудиосигналов подстроечными резисторами с помощью маленькой отвертки на задней стороне домофона. При использовании внешнего модуля сопряжения регулировки уровней сигналов расположены на самом модуле.
7. Видеодомофон | вызывная панель имеют нормально разомкнутые (Н.Р.) и нормально замкнутые (Н.З.) контакты реле.
8. Отрегулировать громкость динамика вызывной панели можно с помощью маленькой шлицевой отвертки, предварительно удалив резиновую заглушку на задней крышке устройства.

ОБЩИЕ РЕКОМЕНДАЦИИ ПО УСТАНОВКЕ

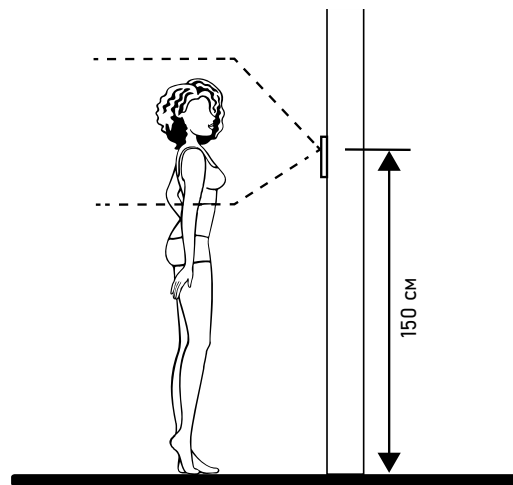
9. Время задержки реле открытия замка может быть настроено в меню видеодомофона.
10. Используйте внешние блоки питания только с подходящими электрическими параметрами. При питании домофона от внешнего блока питания рекомендуется предусмотреть запас по напряжению (DC 15 В) во избежание некорректной работы замка, подключенного к вызывной панели.
11. Во избежание поражения электрическим током общий провод или корпус вызывной панели рекомендуется заземлить.
12. Не допускайте перегорания вентиляционных отверстий.
13. Не допускайте механические повреждения устройств.
14. Не устанавливайте видеодомофон в местах:
 - попадания прямых солнечных лучей;
 - с температурой, отличающейся от эксплуатационной;
 - с влажностью и уровнем загрязнения воздуха более 95%;
 - с повышенной вибрацией;
 - повышенного испарения и парообразования;
 - с источниками мощных электромагнитных полей.

УСТАНОВКА И ПОДКЛЮЧЕНИЕ



Рис. 5 Монтаж видеодомфона MAGIC 7С

УСТАНОВКА ВИДЕОДОМОФОНА

1. Отключите электропитание перед установкой видеодомфона.
2. Перед установкой видеодомфона рекомендуется вмонтировать в стену монтажную коробку (в комплект поставки не входит). В качестве монтажной коробки рекомендуется использовать Novicom NDBOX или подобную с расстоянием между отверстиями крепления 60 мм, например Legrand Diplomat 31301.
3. Выведите в монтажную коробку все кабеля.
4. Просверлите в стене отверстия под дюбели в зависимости от того, используется ли монтажная коробка или нет. Установите дюбели в отверстия.
5. Зафиксируйте кронштейн на стене винтами/саморезами. При использовании монтажной коробки верхний и нижний крепятся к стене, средние – к монтажной коробке.
6. Проденьте кабели через отверстие в центре кронштейна.
7. Подключите домофон в соответствии со схемой подключения.
8. При подключении к подъездному домофону, если это требуется, отрегулируйте уровни входящего и исходящего аудиосигналов подстроечными резисторами, с помощью маленькой отвертки, на задней стороне монитора. При использовании внешнего модуля сопряжения регулировки уровней сигналов расположены на самом модуле.
9. Аккуратно уложите кабели в монтажную коробку за кронштейном.
10. Установите домофон на кронштейн.
11. Подайте питание.

УСТАНОВКА И ПОДКЛЮЧЕНИЕ

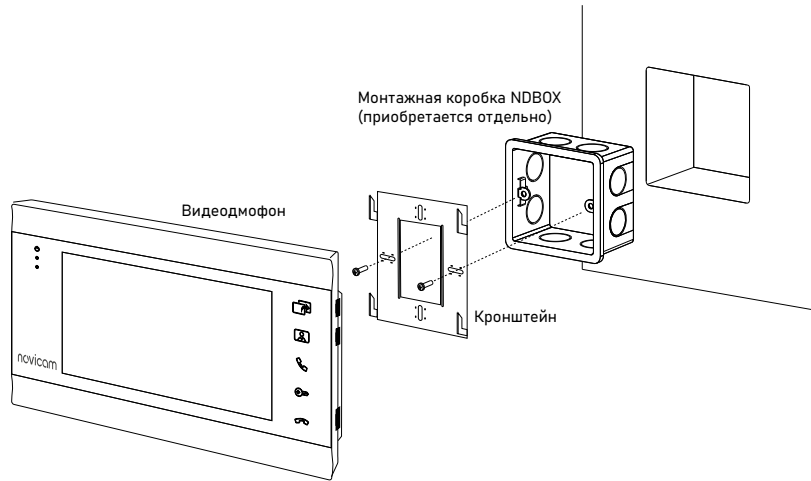

Рис. 6 Фронтальная установка вызывной панели



Рис. 7 Установка вызывной панели под углом

УСТАНОВКА ВЫЗЫВНОЙ ПАНЕЛИ

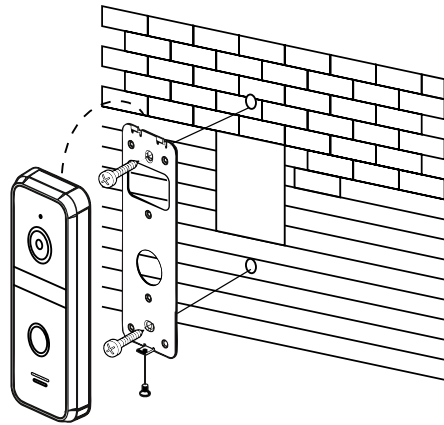
1. Выберите тип установки вызывной панели и место для ее установки.
2. Наклейте форму точного монтажа на вертикальную поверхность в соответствии с выбранным типом установки.
3. Просверлите необходимые отверстия в стене для крепежной пластины или углового крепления.
4. Подключите провода, строго соблюдая соответствующую схему подключения.
5. Отрегулируйте громкость звука и выберите тип сигнала с помощью регулировок под резиновой заглушкой на задней стороне устройства, если это необходимо.
6. Зафиксируйте вызывную панель на крепежной пластине винтом снизу.

УСТАНОВКА И ПОДКЛЮЧЕНИЕ

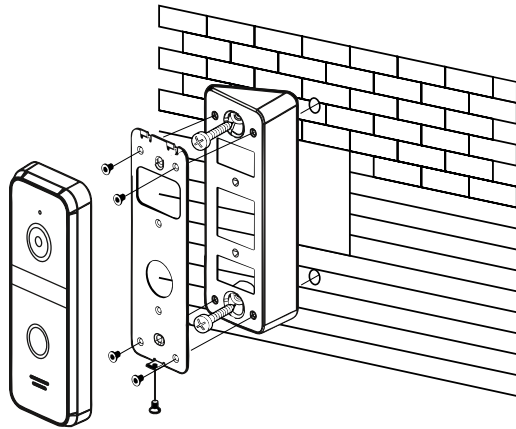
а) Комбинированный видеокабель (КВК):



Рис. 8 Комбинированный видеокабель для подключения видеодомофона

б) Витая пара (UTP cat5e)

(не рекомендуется использовать на расстояниях более 20 м):

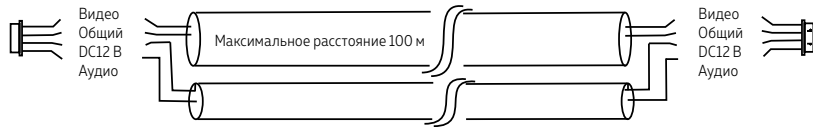

Рис. 9 Витая пара для подключения видеодомофона

РЕКОМЕНДАЦИИ ПО ПОДКЛЮЧЕНИЮ

1. Постарайтесь расположить вызывную панель относительно видеодомофона таким образом, чтобы микрофон видеодомофона не слышал динамик вызывной панели и наоборот.
В противном случае возможно появление естественного звукового фона. Это возникает в результате самовозбуждения. Данный эффект парируется уменьшением громкости на видеодомофоне и вызывной панели, а также разнесением устройств на большее расстояние (не менее 3 м) или организацией преграды, не пропускающей звук.
2. Перед подачей питания проверьте целостность сетевого кабеля. Для цепи питания видеодомофона рекомендуется использовать отдельный автомат отключения тока.
3. При выборе кабеля для подключения вызывной панели и дополнительного домофона руководствуйтесь критериями, представленными на Рис. 8 и 9.

УСТАНОВКА И ПОДКЛЮЧЕНИЕ

ФУНКЦИОНАЛЬНАЯ СХЕМА СИСТЕМЫ



Рис. 10 Функциональная схема системы на базе видеодомофонов MAGIC 7C

УСТАНОВКА И ПОДКЛЮЧЕНИЕ

СХЕМЫ ПОДКЛЮЧЕНИЯ

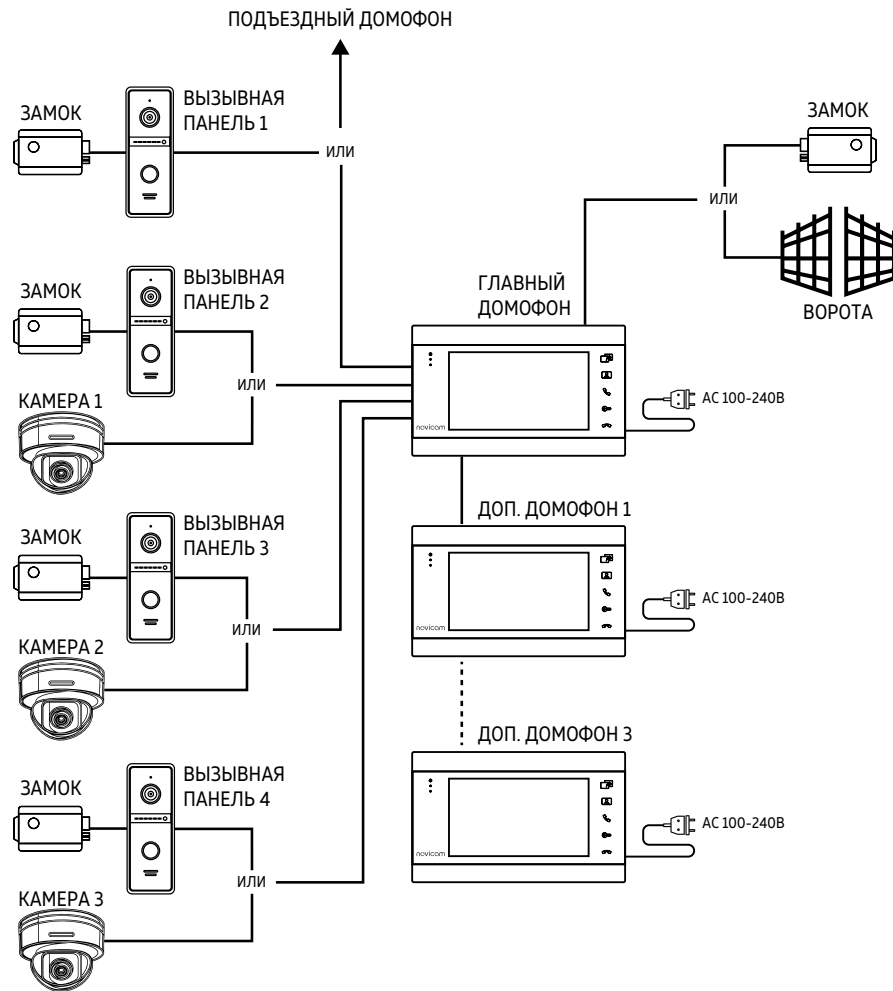

Рис. 11 Схема подключения видеодомофона MAGIC 7C с индивидуальными вызывными панелями



ВНИМАНИЕ!

1. При наличии нескольких домофонов в системе, на главном домофоне в меню "Параметры" устанавливается тип монитора "Главный", а на дополнительных – "Дополнительный"
2. Вызывные панели подключаются только к Главному домофону с типом монитора "Главный". Если к дополнительному домофону подключить вызывные панели, то они работать не будут.
3. Если суммарное токопотребление подключаемых к монитору видеокамер превышает 300 мА или, из-за удаления устройств от домофона, появляется просадка по напряжению, то для их питания рекомендуется использовать отдельный внешний источник питания, который приобретается отдельно.

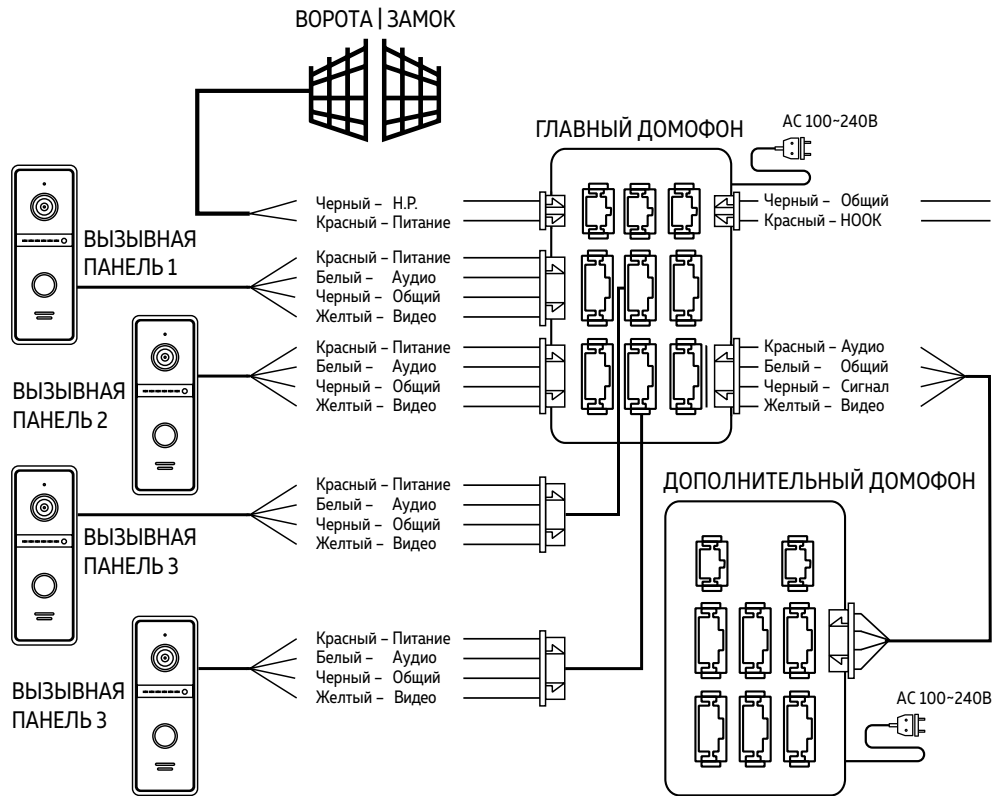
УСТАНОВКА И ПОДКЛЮЧЕНИЕ

СХЕМЫ ПОДКЛЮЧЕНИЯ



Рис. 12 Схема подключения видеодомофона MAGIC 7C для работы с координатным подъездным домофоном типа Vizit, Cyfral, Eltis, Метакон и тремя вызывными панелями



ВНИМАНИЕ!

1. Несоблюдение полярности абонентской линии (LINE+, LINE-) может вывести устройство из строя. Перед подключением убедитесь в ее правильности. Полярность проводов можно посмотреть на блоке коммутации подъездного домофона. Также ее можно посмотреть на аудиотрубке подъездного домофона, которая обычно установлена по умолчанию.

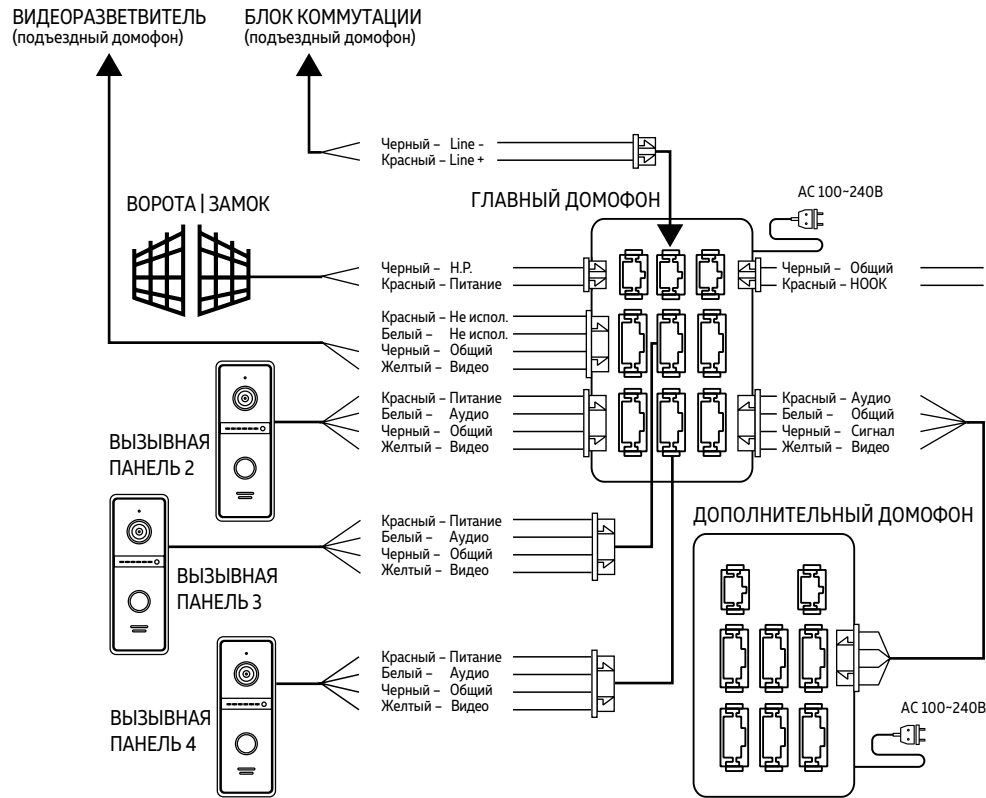
2. Если видеодомофон подключается к координатному подъездному домофону, то Порт 1 резервируется под него и не доступен для подключения индивидуальной вызывной панели. Для ее подключения используйте порты 2|3|4. После подключения вызывной панели активируйте соответствующий разъем в меню Порты.

УСТАНОВКА И ПОДКЛЮЧЕНИЕ

СХЕМЫ ПОДКЛЮЧЕНИЯ



Рис. 13 Схема подключения видеодомофона MAGIC 7C к подъездному домофону через модуль сопряжения



ВНИМАНИЕ!

Перед подключением Модуля сопряжения изучите Инструкцию к нему.

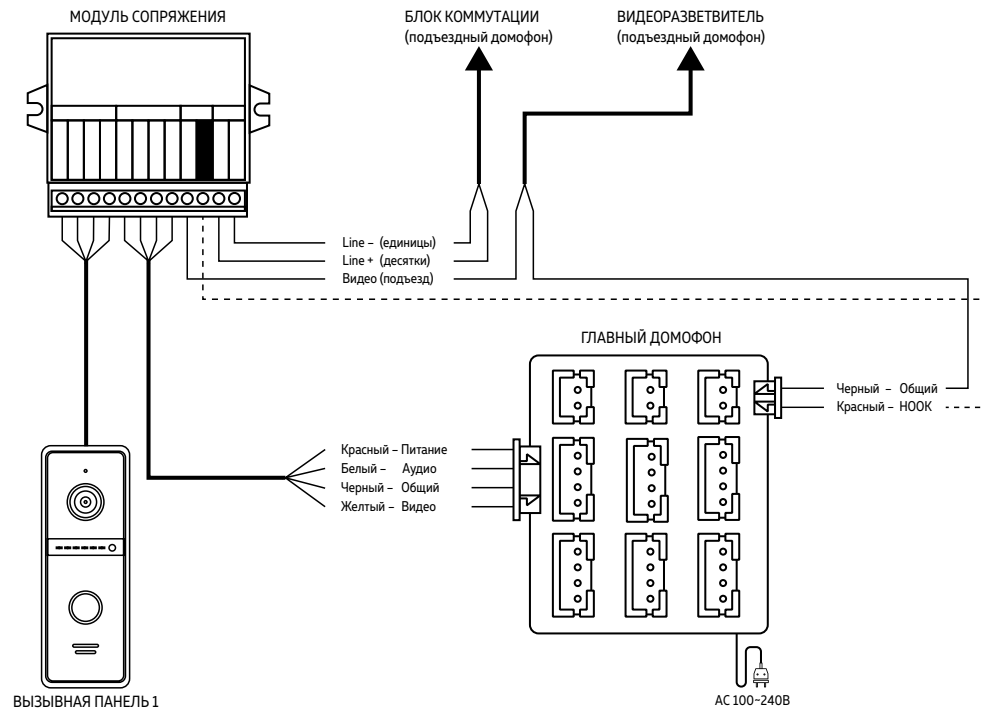
УСТАНОВКА И ПОДКЛЮЧЕНИЕ

СХЕМЫ ПОДКЛЮЧЕНИЯ



Рис. 14 Схема подключения видеокамеры к видеодомофону MAGIC 7С

УСТАНОВКА И ПОДКЛЮЧЕНИЕ

СХЕМЫ ПОДКЛЮЧЕНИЯ

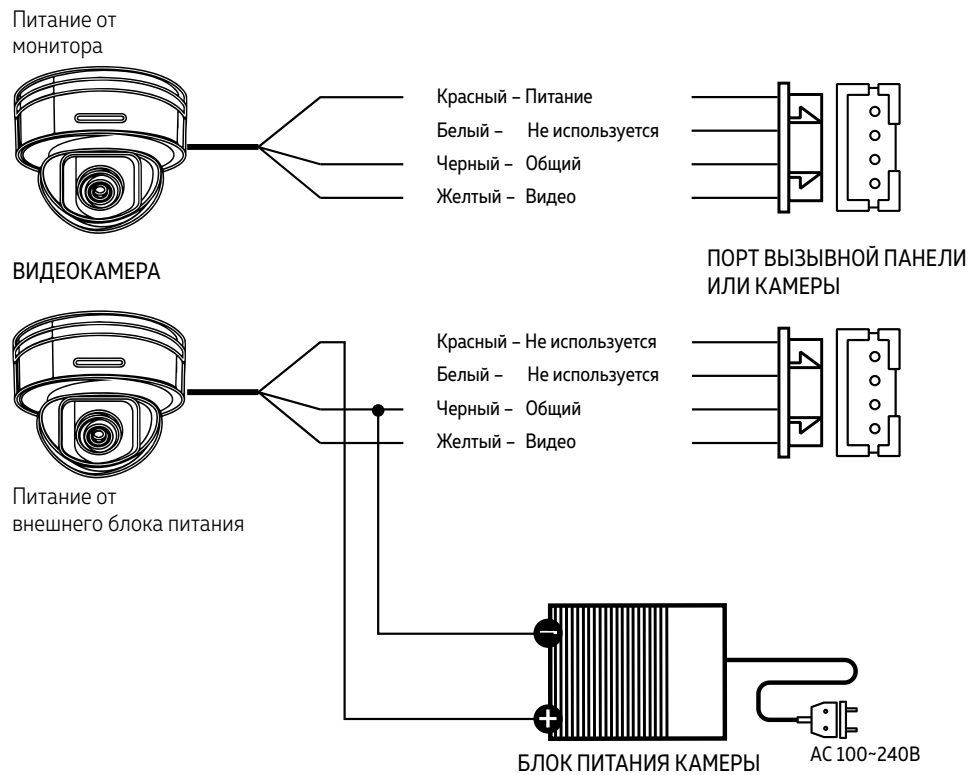
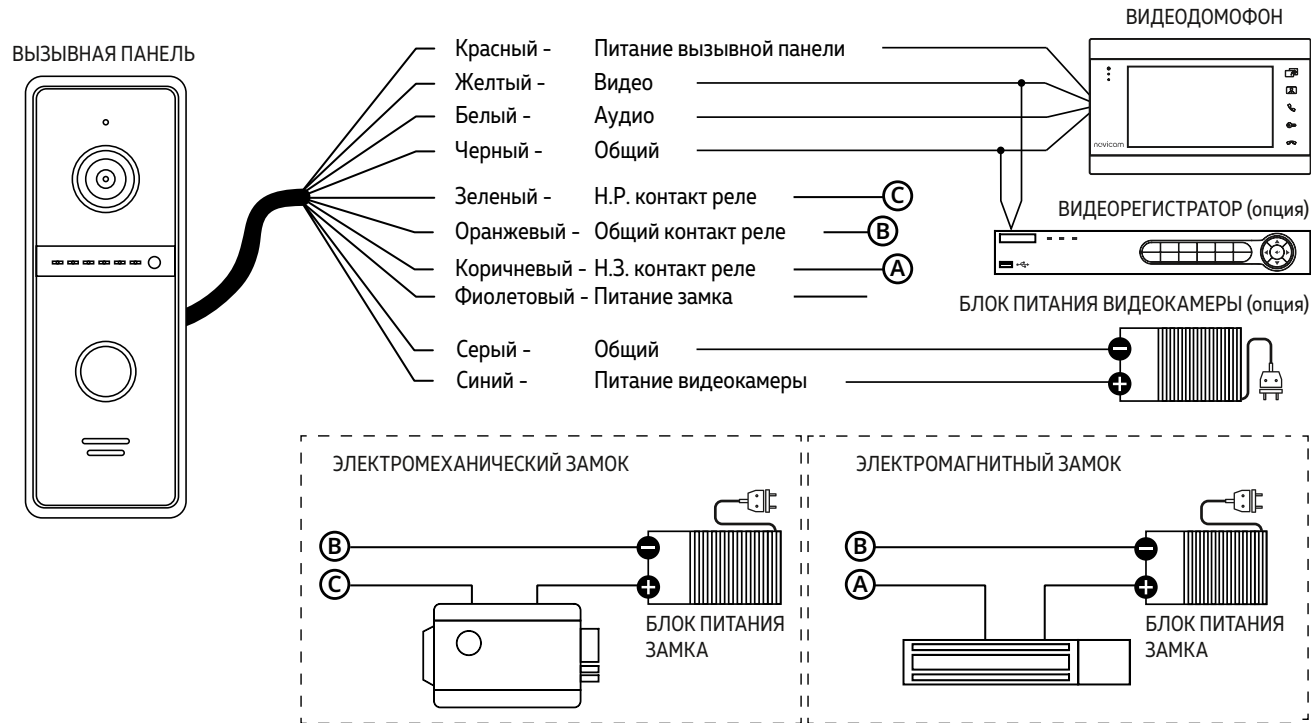

ВНИМАНИЕ!

1. Для защиты вызывной панели, параллельно замку в обратной полярности рекомендуется устанавливать защитный диод 1N4004 или аналогичный.
2. Для постоянной трансляции сигнала на видеорегистратор необходимо подключить блок питания DC 12 В (мин. 300 мА) к синему и серому проводам.

Рис. 15 Схема стандартного подключения замков и видеорегистратора к вызывной панели

УСТАНОВКА И ПОДКЛЮЧЕНИЕ

СХЕМЫ ПОДКЛЮЧЕНИЯ



Рис. 16 Схема подключения электромеханического замка к вызывной панели напрямую без блока питания



ВНИМАНИЕ!

1. Вызывная панель, входящая в комплект, имеет встроенный блок управления электромеханическим замком (БУЗ), что позволяет открывать его без дополнительного блока питания.
2. Для защиты вызывной панели, параллельно замку в обратной полярности рекомендуется устанавливать защитный диод 1N4004 или аналогичный.
3. Для постоянной трансляции сигнала на видеорегистратор необходимо подключить блок питания DC 12 В (мин. 300 мА) к синему и серому проводам.

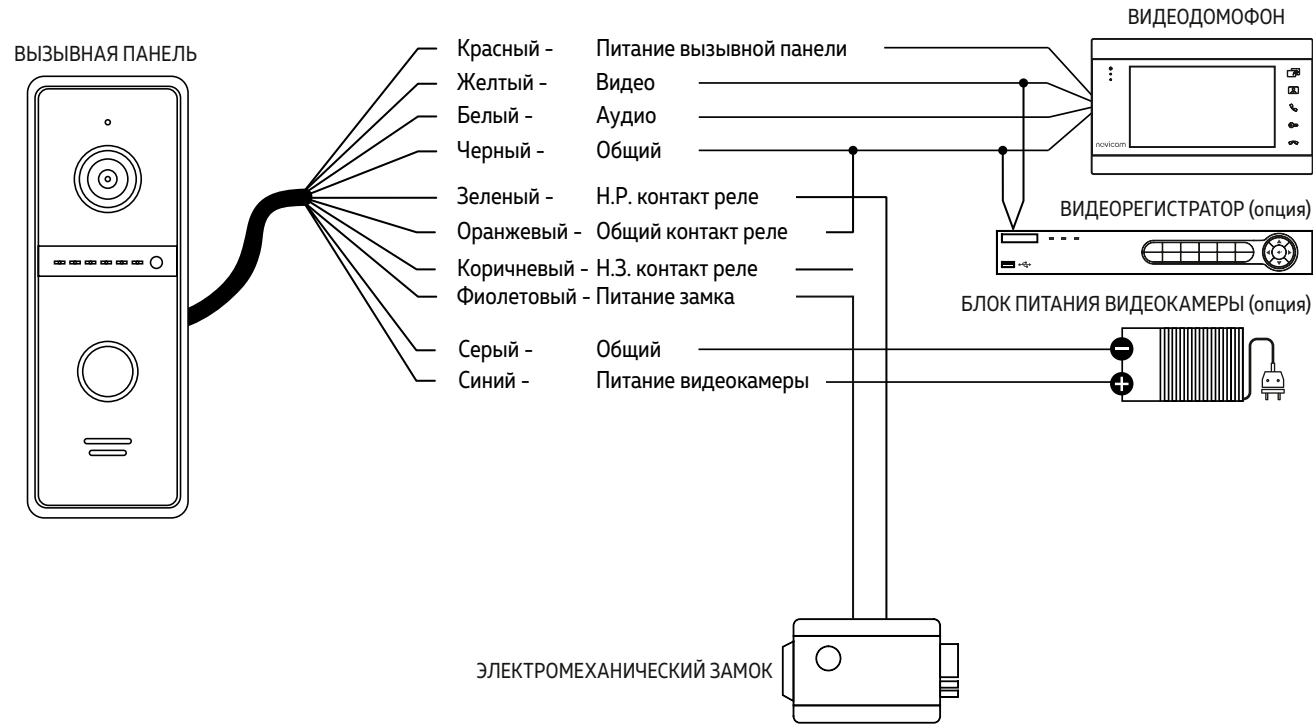
УСТАНОВКА И ПОДКЛЮЧЕНИЕ

СХЕМЫ ПОДКЛЮЧЕНИЯ



Рис. 17 Схема подключения вызывной панели к контроллеру системы контроля и управления доступом (СКУД)



ВНИМАНИЕ!

1. Вызывная панель может быть подключена к контроллеру системы контроля доступа (СКУД). Для этого нужно подключить Н.Р. и Общий контакты вызывной панели параллельно кнопке выхода контроллера СКУД.
2. Для постоянной трансляции сигнала на видеорегистратор необходимо подключить блок питания DC 12 В (мин. 300 мА) к синему и серому проводам.

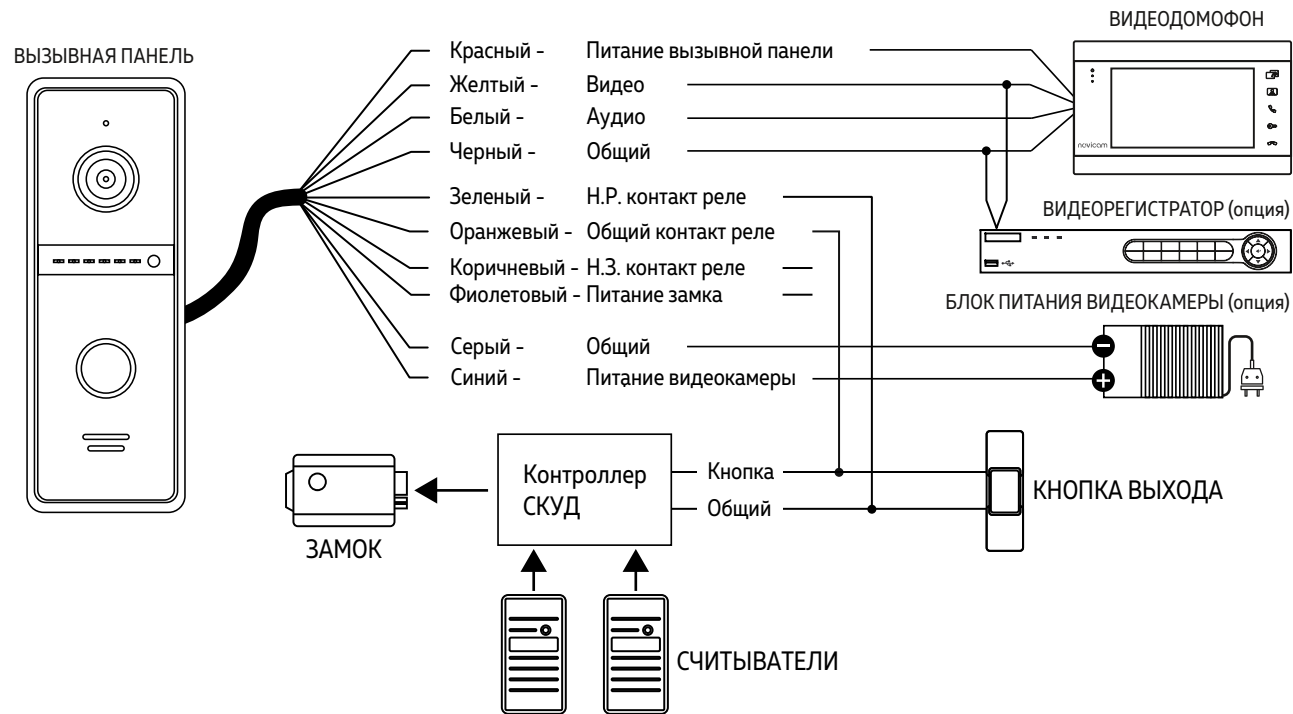
ПАМЯТЬ

Видеодомофон имеет слот для установки карты памяти стандарта microSD для хранения фотографий, видео, голосовых сообщений, а также обновления прошивки устройства.

Видеодомофон может сохранять фотографии или видео посетителя в автоматическом режиме при нажатии кнопки на вызывной панели или в ручном во время мониторинга|разговора при нажатии соответствующей кнопки на мониторе.

При сохранении фото или видео в правом верхнем углу экрана отображается соответствующая иконка.

Кроме этого, домофон имеет возможность записывать фото|видео с одной вызывной панели или видеобаза при срабатывании программного детектора движения.



ВНИМАНИЕ!

Видеодомофоны Novicam MAGIC 7C поддерживают корректную работу только с картами памяти имеющими скорость записи не менее 10 Мб/с (класс 10 и выше) и объемом до 32 Гб.

Рекомендуемые серии карт памяти microSD:





- Western Digital Purple
- Samsung PRO Endurance
- Sandisk Ultra, MAX Endurance, High Endurance
- Transcend High Endurance
- Kingston High Endurance

Для входа в меню нажмите джойстик. Для изменения нужного параметра меню поворачивайте джойстик вверх или вниз. Для выбора параметра используйте нажатие джойстика. Возврат в предыдущее меню или выход из меню настроек осуществляется нажатием кнопки Завершить разговор или выбор джойстиком соответствующего пункта графического меню.



**ВНИМАНИЕ!**

1. Настройка видеодомофона MAGIC 7C производится с помощью специального джойстика на боковой стороне устройства.
2. Если в меню видеодомофона не производится никаких операций более 60 секунд, то он автоматически переходит в режим ожидания по истечению этого времени.

ОПИСАНИЕ ИКОНОК

Индикатор	Описание
	Интерком или переадресация вызова на другой домофон
	Мониторинг видео с вызывных панелей и камер
	Разблокировка запирающего механизма
	Начать разговор
	<ol style="list-style-type: none">1. Завершить разговор2. Возврат в предыдущее меню

ОПИСАНИЕ СВЕТОВЫХ ИНДИКАТОРОВ

Индикатор	Описание
	Индикатор наличия питания у видеодомофона
	Индикатор активности вызывных панелей
	Индикатор активности режима Не беспокоить

ПРОГРАММИРОВАНИЕ И ЭКСПЛУАТАЦИЯ

ГЛАВНОЕ МЕНЮ



Рис. 18 Главное меню видеодомофона

В **Главном меню** домофона активируется или деактивируется функция **Не беспокоить**.

Здесь же находятся иконки для входа в меню просмотра архива, а также настроек видеодомофона.

ПРОГРАММИРОВАНИЕ И ЭКСПЛУАТАЦИЯ

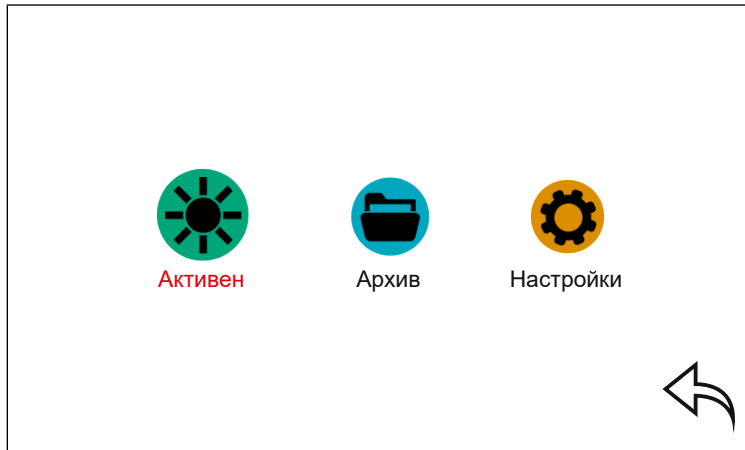



Рис. 19 Быстрая активация|деактивация режима "Не беспокоить"

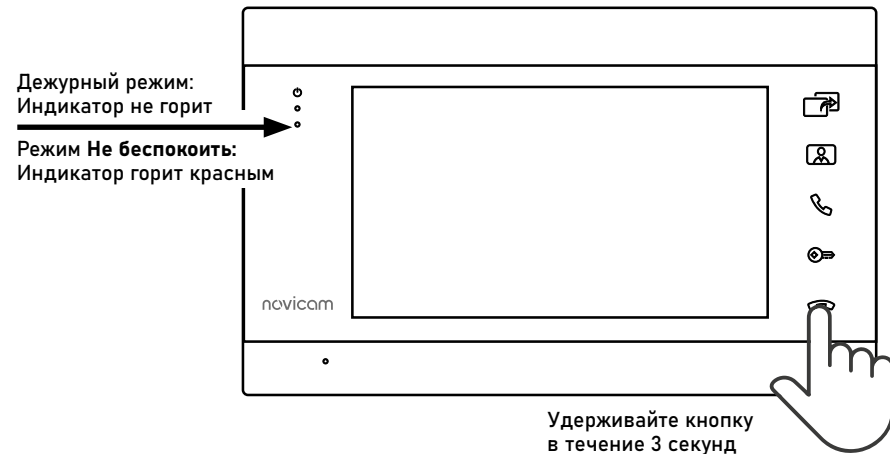

1. АКТИВЕН | НЕ БЕСПОКОИТЬ

В данном пункте меню видеодомофона активируется или деактивируется режим **Не беспокоить**, который переводит устройство в беззвучное состояние. Этот режим будет полезен для отключения звука в ночное время или при необходимости. По виду иконки можно определить включена или выключена данная функция.

Альтернативно включить или выключить режим **Не беспокоить** можно в одно касание.

Для активации режима нажмите кнопку  до включения нижнего светового индикатора.

Для деактивации режима нажмите кнопку  до отключения нижнего светового индикатора.

Индикатор	Описание
	Видеодомофон находится в обычном состоянии и готов принимать вызовы с проигрыванием мелодии вызова
	Видеодомофон принимает вызовы без проигрывания мелодии

2. АРХИВ





Рис. 20 Меню "Архив"

Пункт меню **Архив** позволяет прямо на домофоне просматривать сохраненные фотографии и видеозаписи. Для просмотра фото или видео выберите соответствующий пункт меню.

Регулировка уровня громкости звука при воспроизведении видеозаписей осуществляется кнопками  и .

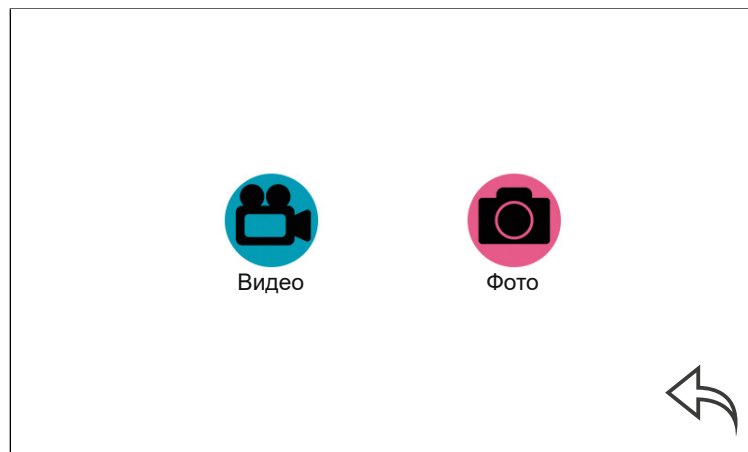
3. НАСТРОЙКИ

В пункте меню **Настройки** расположены все регулируемые параметры видеодомофона.



Рис. 21 Меню "Настройки"

ПРОГРАММИРОВАНИЕ И ЭКСПЛУАТАЦИЯ

3.1. ПОДМЕНЮ СИСТЕМА

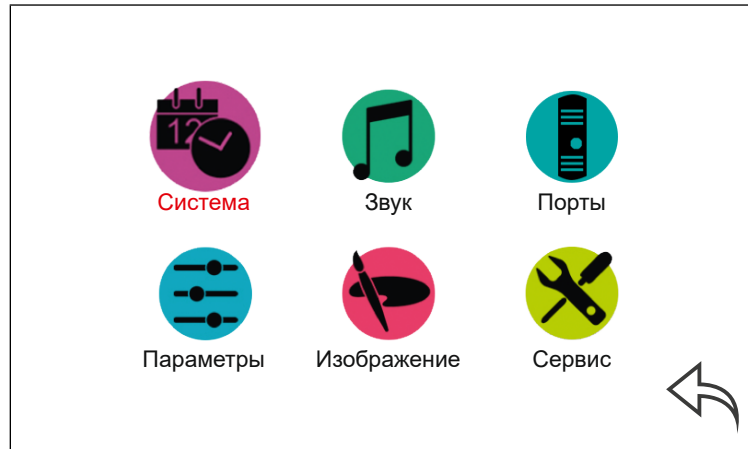

Рис. 22 Подменю "Система"

В подменю Система выбирается тип монитора, настраиваются текущие время и дата, выбирается язык графического интерфейса, а также работа информационного выхода HOOK.

Тип монитора: главный или дополнительный.

Главный – это домофон, к которому подключаются вызывные панели, видеокамеры, а также дополнительные домофоны.

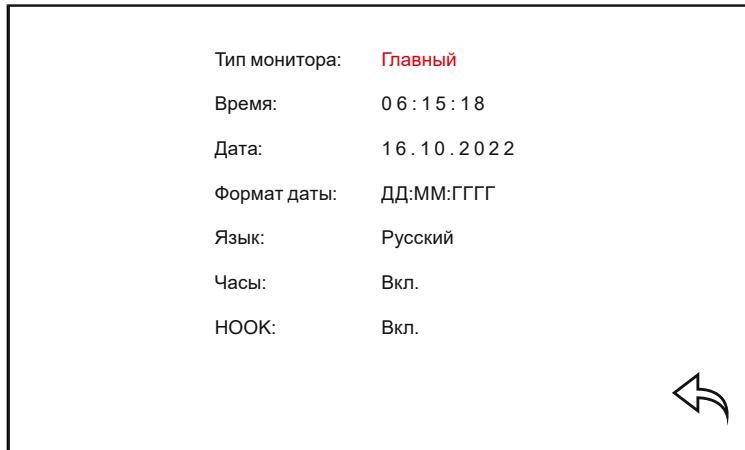
Дополнительный – это второстепенный домофон, который подключается к главному или к такому же дополнительному последовательно.

Время: настройка текущего системного времени.

Дата: настройка текущей даты.

Формат даты: настройка формата даты (ДД.ММ.ГГГГ | ММ.ДД.ГГГГ | ГГГГ.ММ.ДД).

Язык: выбор языка графического интерфейса (Русский | English).

Часы: включение/отключение отображения времени и даты в режиме ожидания в течение 1 минуты.

HOOK: включение/отключение работы сигнала HOOK для встроенного модуля сопряжения. Сигнал HOOK обеспечивает корректную работу с подъездным домофоном.

ПРОГРАММИРОВАНИЕ И ЭКСПЛУАТАЦИЯ

3.2. ПОДМЕНЮ ЗВУК

В подменю **Звук** можно выбрать рингтон для каждой вызывной панели индивидуально, настроить громкость и длительность мелодий для разных интервалов времени, а также отключить мелодию вызова на вызывных панелях и звук нажатия кнопок и джойстика.



Рис. 23 Подменю "Звук"



Рис. 24 Выбор мелодий

ПРОГРАММИРОВАНИЕ И ЭКСПЛУАТАЦИЯ

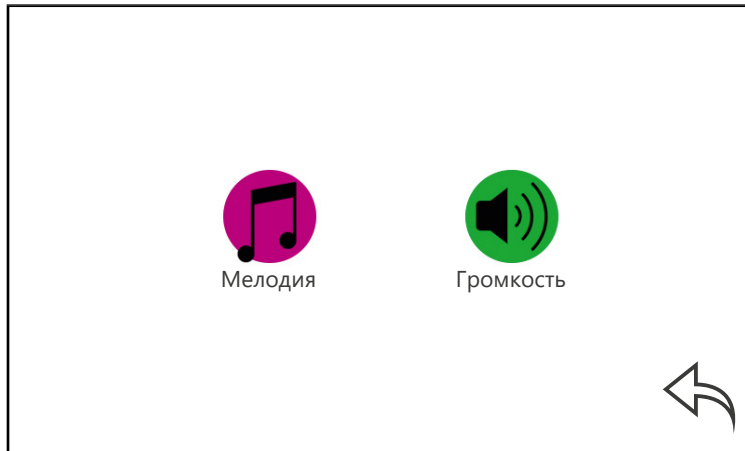
3.2. ПОДМЕНЮ ЗВУК

Громкость 1	04:00~12:00	08	30 с
Громкость 2	12:00~18:00	08	30 с
Громкость 3	18:00~06:00	08	30 с
Звук нажатия:	Вкл.		
Мелодия ВП:	Вкл.		

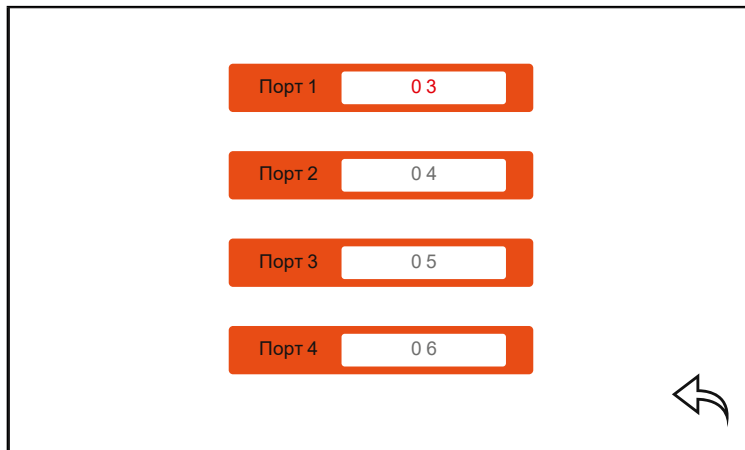

Рис. 25 Настройка громкости и продолжительности мелодий

Изменение уровня громкости мелодии (0–10) можно настроить по расписанию в зависимости от времени суток на трех предварительно выбранных интервалах времени. Здесь же можно установить продолжительность проигрывания мелодии в интервале от 10 до 45 секунд.
Звук нажатия: включение | отключение звука при нажатии кнопок.

Мелодия ВП: включение | отключение мелодии вызова на вызывной панели. Например, данная опция будет полезна, если вызывная панель установлена в подъезде и проигрывание мелодии на вызывной панели необходимо отключить, чтобы не тревожить соседей.



ВНИМАНИЕ!

Будьте внимательны при установке всех периодов времени. Они не должны пересекаться.

ПРОГРАММИРОВАНИЕ И ЭКСПЛУАТАЦИЯ

3.3. ПОДМЕНЮ ПОРТЫ

Порт 2:	Выкл.
Порт 3:	Выкл.
Порт 4:	Выкл.
Задержка ВП 1:	0 2 сек
Задержка ВП 2:	0 2 сек
Задержка ВП 3:	0 2 сек
Задержка ВП 4:	0 2 сек
Приоритет реле:	Панель
Задержка монитора:	0 2 сек

Рис. 26 Подменю "Порты"



ВНИМАНИЕ!

Задержка срабатывания реле в вызывной панели обычно требуется при работе с электромагнитным замком.

В данном подменю можно активировать тот или иной порт вызывной панели/видеокамеры, а также настроить задержки работы реле панелей и домофона.

Порт 2: включение/выключение второй вызывной панели.

Порт 3: включение/выключение третьей вызывной панели.

Порт 4: включение/выключение четвертой вызывной панели.

Задержка реле ВП 1: время задержки работы реле первой вызывной панели (2–10 сек.)

Задержка реле ВП 2: время задержки работы реле второй вызывной панели (2–10 сек.)

Задержка реле ВП 3: время задержки работы реле третьей вызывной панели (2–10 сек.)

Задержка реле ВП 4: время задержки работы реле четвертой вызывной панели (2–10 сек.)

Приоритет реле: выбор последовательности работы реле:

Панель – нажатие кнопки **Открыть** активирует реле вызывной панели, удержание кнопки **Открыть** в течение 2 сек. активирует реле домофона.

Монитор – нажатие кнопки **Открыть** активирует реле домофона, удержание кнопки **Открыть** в течение 2 сек. активирует реле вызывной панели.

Задержка монитора: время задержки работы реле домофона (2–10 сек.)

ПРОГРАММИРОВАНИЕ И ЭКСПЛУАТАЦИЯ

3.4. ПОДМЕНЮ ПАРАМЕТРЫ

Тип записи:	Фото
Время вызова:	060 сек.
Детектор движения:	Выкл.
Время записи:	030 сек
Автоответчик:	Выкл.
Видео при DND:	Вкл.
Видео при ДД:	Вкл.



Рис. 27 Подменю "Параметры"



ВНИМАНИЕ!

1. Записи вызова и сообщений доступны только для активированных вызывных панелей.
2. Для записи видео необходимо установить microSD карту памяти в слот домофона.
3. Запись видео может осуществляться только на карту памяти (при ее наличии). Перед использованием карты памяти ее необходимо отформатировать с помощью видеодомофона.
4. При включенном детекторе движения на одном из каналов, на вызывную панель постоянно (даже в режиме ожидания) подается питание DC 12 В, так как это необходимо для корректной работы детектора движения.

После перехода домофона в режим ожидания при включенном детекторе движения, вызов с панели может обрабатываться в течение 5 сек. – в это время домофон активирует детекцию движения и не реагирует на вызовы.

В данном подменю настраиваются параметры записи.

Тип записи: фото или видео. Выбор типа данных, которые будет сохраняться.

Время вызова: регулировка продолжительности вызова в интервале от 10 до 300 секунд.

Детектор движения: Выкл./Порт 1/Порт 2/Порт 3/Порт 4. Видеодомофон позволяет производить программную детекцию движения только по одному источнику видеосигнала. Для этого выберите порт (источник видеосигнала), по которому хотите вести запись по движению.

Время записи: время, в течение которого будет производиться запись по детекции движения или вручную.

Автоответчик: функция, при активации которой посетитель может оставить сообщение в момент, когда никого не бу-

дет дома.

Видео при DND: включение/отключение отображения видео на экране в режиме Не беспокоить при вызове.

Видео при ДД: включение/отключение отображения видео на экране при работе программного детектора движения.

3.5. ПОДМЕНЮ ИЗОБРАЖЕНИЕ



Рис. 28 Подменю "Изображение"

Пункт меню **Изображение** подразумевает настройку параметров изображения на всех источниках видеосигнала. Для регулировки яркости, контрастности и цвета выберите нужный источник сигнала.

Далее выставьте на глаз параметры изображения в интервалах от 0 до 50. По умолчанию значения всех параметров – 25.

ПРОГРАММИРОВАНИЕ И ЭКСПЛУАТАЦИЯ

3.6. ПОДМЕНЮ СЕРВИС



Рис. 29 Подменю "Сервис"



ВНИМАНИЕ!

1. При установке карты памяти настоятельно рекомендуется очистить ее (отформатировать) с помощью домофона.
2. После форматирования карта памяти будет иметь файловую систему FAT32.
3. Все видеодомофоны MAGIC 7С поддерживают работу только с картами памяти, имеющими скорость записи не менее 10 Мб/с (класс 10 и выше) и объемом до 32 Гб.
4. Во время обновления ни в коем случае не отключайте питание домофона и не извлекайте карту памяти. Дождитесь завершения процедуры обновления. В противном случае домофон может выйти из строя!

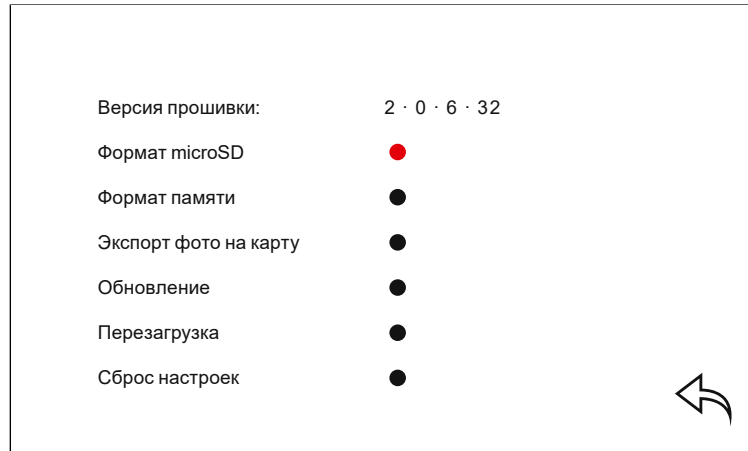
Это подменю содержит информацию о версии прошивки. Тут же могут быть запущены сервисные операции перезагрузки, обновления, форматирования и сброса настроек на значения **По умолчанию**.

Формат microSD: функция форматирования microSD карты памяти, установленной в соответствующий слот домофона.
Формат памяти: функция форматирования внутренней памяти устройства.

Экспорт фото на карту: функция копирования всех фото с внутренней памяти на карту памяти. При этом все скопированные фото удаляются с внутренней памяти домофона. После копирования все фото можно просмотреть на ПК.

Обновление: перепрошивка видеодомофона производится с помощью microSD карты памяти. Перед данной процедурой карту необходимо отформатировать с помощью домофона.

Далее на ПК скопируйте файлы прошивки в корневой каталог карты. Установите microSD в домофон и выберите пункт **Обновление**. На экране высветится надпись **UPGRADING...** По завершению обновления появится надпись **FINISHED** и домофон автоматически перезагрузится.

Перезагрузка: функция перезапуска устройства.

Сброс настроек: функция возврата к заводским настройкам.

ПРОГРАММИРОВАНИЕ И ЭКСПЛУАТАЦИЯ

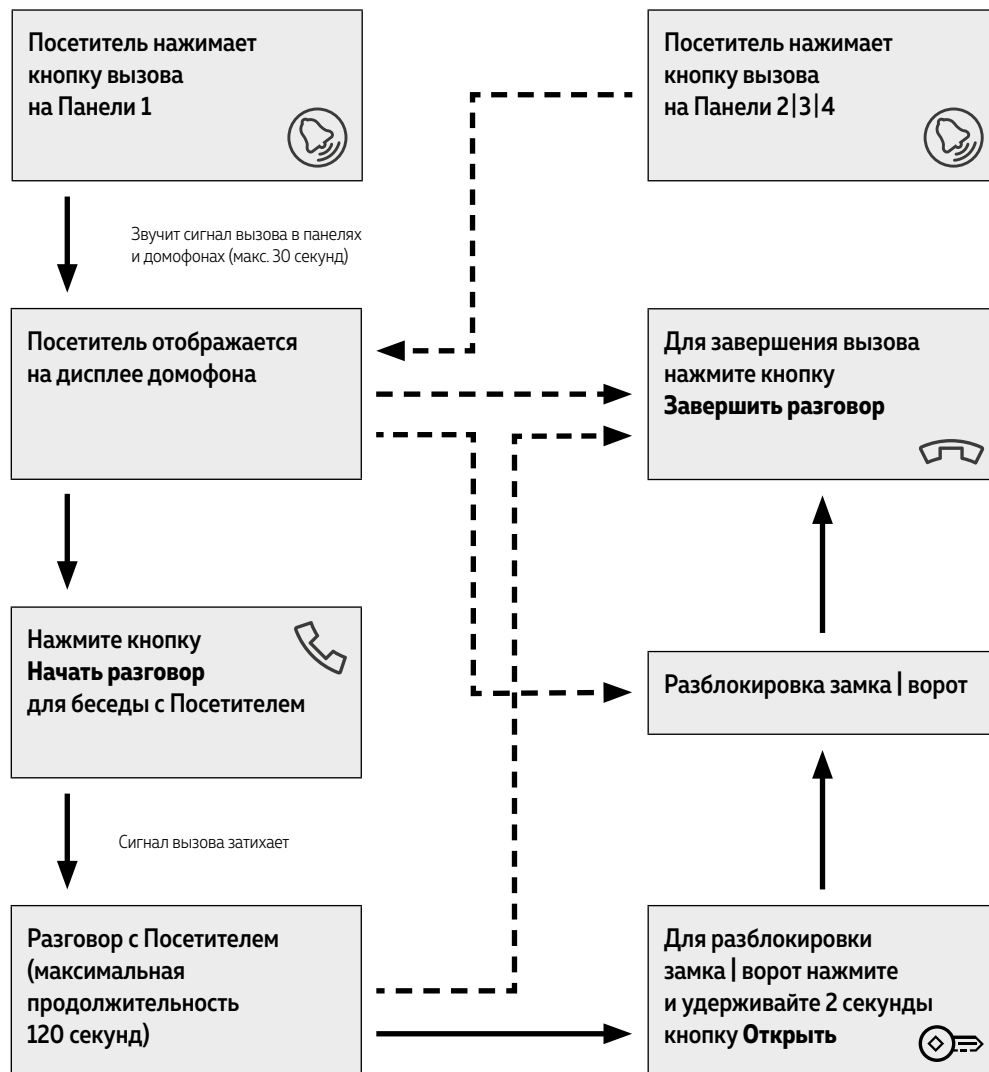

ПРИЕМ ВЫЗОВА И РАЗБЛОКИРОВКА ЗАМКА | ВОРОТ



ВНИМАНИЕ!

1. При работе домофона в составе многоквартирной системы с поддержкой сигнала НОКК разблокировка замка и завершение разговора возможно только после нажатия кнопки Начать разговор.
2. Кратковременное нажатие или удержание кнопки Открыть зависит от способа подключения исполнительного механизма и настройки приоритета реле.

ПРОГРАММИРОВАНИЕ И ЭКСПЛУАТАЦИЯ



МОНИТОРИНГ И РАЗБЛОКИРОВКА ЗАМКА | ВОРОТ



ВНИМАНИЕ!

1. Переключение между каналами мониторинга осуществляется только по активным портам. Порты активируются в одноименном меню.
2. Если Вы используете несколько домофонов в параллели, то режим мониторинга также доступен на всех подключенных устройствах.

ПРОГРАММИРОВАНИЕ И ЭКСПЛУАТАЦИЯ

ПЕРЕАДРЕСАЦИЯ НА ДРУГОЙ ДОМОФОН

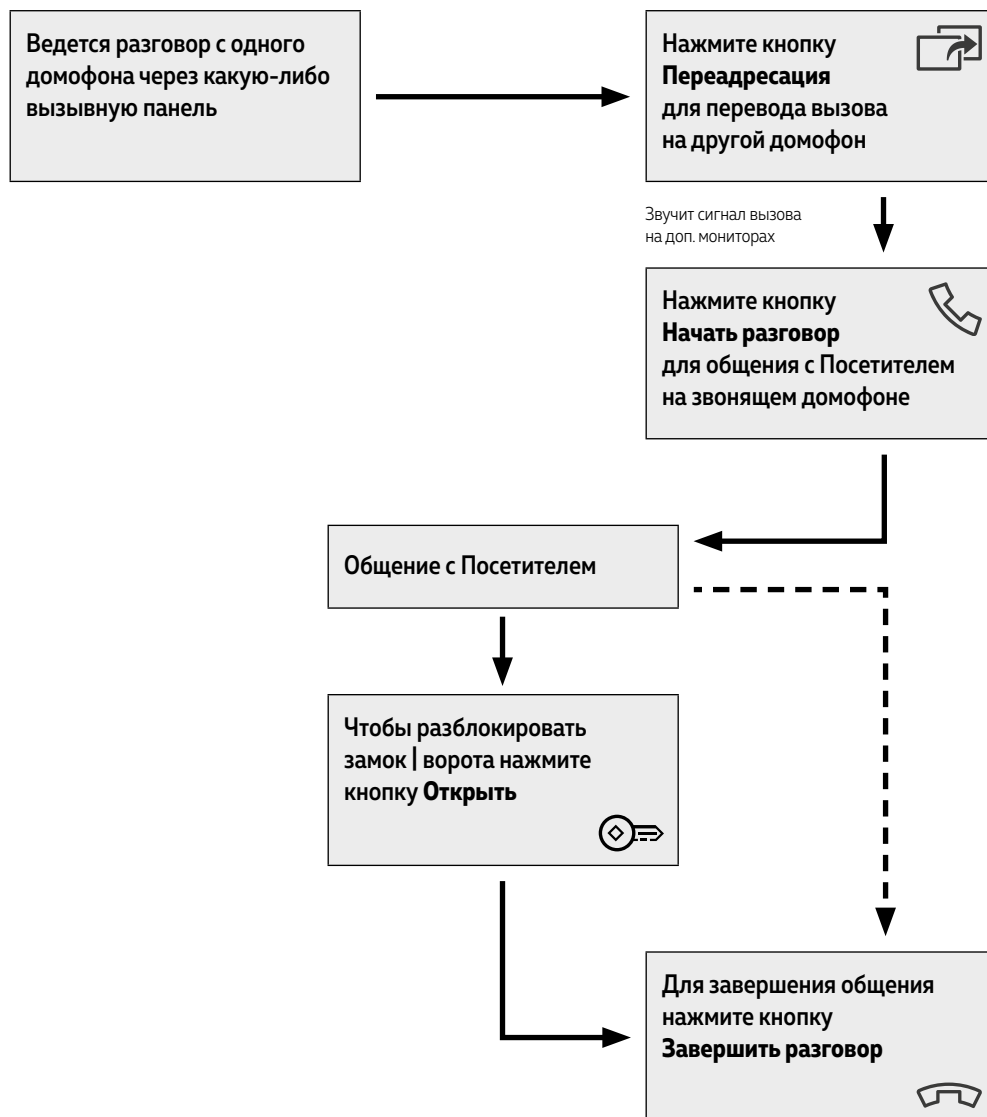

ВНИМАНИЕ!

Для реализации данной функции необходимо иметь, как минимум, два домофона в системе.

ПРОГРАММИРОВАНИЕ И ЭКСПЛУАТАЦИЯ

ИНТЕРКОМ МЕЖДУ ДОМОФОНАМИ

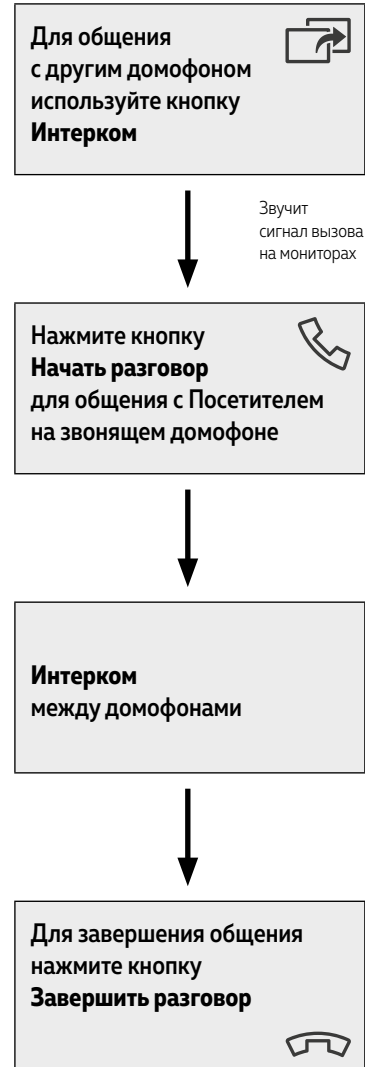

ВНИМАНИЕ!

1. Для реализации данной функции необходимо иметь, как минимум, два домофона в системе.
2. При переводе вызова с одного домофона на другие, переключающий домофон переходит в режим ожидания.
3. Если к Вам пришел Посетитель и нажал кнопку на вызывной панели, то режим Интеркома будет автоматически завершен, так как вызов с вызывных панелей имеет больший приоритет.

ТЕХНИЧЕСКИЕ ХАРАКТЕРИСТИКИ ВИДЕОДОМОФОНА

Модель	WHITE MAGIC 7C DARK MAGIC 7C	WHITE MAGIC 7C KIT DARK MAGIC 7C KIT
Версия	4776 4777	4221 4222
СИСТЕМА		
Дисплей	ЖК TN-TFT 7" (800×480)	
Система	Видео: CVBS (PAL/NTSC) Аудио: Полудуплекс	
Мелодии	6 (индивидуальная для каждой панели)	
Запись	Фото или видео (авто вручную по движению)	
Формат сжатия	Запись: MP4(AVI), JPEG	
Настройки изображения	Яркость, Контрастность, Цветность	
Микрофон	Всенаправленный	
Динамик	Регулировка громкости	
Меню	Графическое	
Функция Не беспокоить	По расписанию, вручную	
Автоответчик	Есть	
Режим ожидания	Отображение часов и даты (1 мин)/Экран выкл.	
Кнопки	Сенсорные с белой SMART подсветкой	
ИНТЕРФЕЙС		
Управление замком	1. Через вызывные панели 2. Встроенное электромеханическое реле (Н.Р. 2 А, DC 12 В)	
Вызывные панели	4	
Видеокамеры	3	
Дополнит. домофоны	3	

Модель	WHITE MAGIC 7C DARK MAGIC 7C	WHITE MAGIC 7C KIT DARK MAGIC 7C KIT
ИНТЕРФЕЙС		
Интерком между домофонами	Broadcast	
Память	Встроенная на 86 фото Слот для карт microSD (до 32 Гб, класс 10 и выше)	
СОВМЕСТИМОСТЬ		
Координатные системы	Vizit, Cyfral, Eltis, Метаком без доп.устройств (H00K) Сейф-Сервис через модуль МСК-ДСС (H00K)	
Цифровые системы	Даксис, Proel, GEBEL-1, Keyman-Polylock, Маршал-Raikmann, Метаком через модуль МСЦ (H00K), МСЦ СЛИМ (H00K), МС-XL	
Вызывные панели	Аналоговые CVBS с 4-проводным подключением	
Видеодомофоны	Novicam SMILE 7C, MAGIC 7C	
Видеокамеры	Аналоговые CVBS	
ФИЗИЧЕСКИЕ ПАРАМЕТРЫ		
Материал	Пластик, акрил	
Цвет корпуса	Белый Черный	
Монтаж	Накладной	
Дальность передачи сигнала	до 100 м	
Температурный режим	-10°C ...+50°C	
Размер (ш×в×г)	238×144×19 мм	
Питание	АС 100~240 В 0.4 А 4.8 Вт	

ТЕХНИЧЕСКИЕ ХАРАКТЕРИСТИКИ ВЫЗЫВНОЙ ПАНЕЛИ

Модель	FANTASY SILVER (WHITE MAGIC 7C KIT) FANTASY BLACK (DARK MAGIC 7C KIT)
СИСТЕМА	
Матрица	1/3" CMOS, 800 ТВЛ, 0.1 люкс (цвет), 0 люкс (подсветка вкл.)
Стандарт	Видео: CVBS PAL; Аудио: Полудуплекс
Микрофон	Всенаправленный
Динамик	Встроенный с регулировкой
Управление	Механическая кнопка
Подсветка	Автоматическая ИК-подсветка до 3 м (120°) Белая SMART подсветка кнопки с индикацией состояний
ОПТИКА	
Объектив	1.9 мм
Угол обзора	127° (по диагонали), 120° (по горизонтали)
ИНТЕРФЕЙС	
Подключение	4-проводная подготовка (аудио, видео, питание, общий)
Управление замком	Электромеханическое реле Н.Р./Н.З. (2 А, DC 30 В; 1 А, AC 125 В) БУЗ - управление электромеханическим замком без БП (кратковременный импульс 2 А)
Видеовыход	CVBS PAL
ФИЗИЧЕСКИЕ ПАРАМЕТРЫ	
Класс защиты	IP66
Материал	Алюминий
Цвет корпуса	Серебро Черная
Монтаж	Накладной, под углом
Температурный режим	-10°C ...+50°C
Размер (ш×в×г)	48×132×19 мм
Питание	DC 12~15 В 0.1 А 1.2 Вт (провод для постоянного питания видеокамеры)

ТРАНСПОРТИРОВКА И ХРАНЕНИЕ

1. Оборудование в транспортной таре перевозится любым видом крытых транспортных средств согласно действующим нормативам.
2. Условия транспортирования оборудования должны соответствовать условиям хранения 5 по ГОСТ 15150-69.
3. Хранение оборудования устройства в транспортной таре на складах изготовителя регламентируется условиями 1 по ГОСТ 15150-69.

УТИЛИЗАЦИЯ

Утилизацию продукции, содержащей электронные компоненты, необходимо производить в соответствии с местными законами и нормативными актами. Для подробной информации о правилах утилизации обратитесь к местным органам власти.

ГАРАНТИЙНЫЕ ОБЯЗАТЕЛЬСТВА

Производитель гарантирует исправность изделия и его нормальную работу в течение трех лет, начиная с даты технического контроля, указанной в гарантийном талоне, при соблюдении условий, изложенных в Техническом паспорте изделия.

Если в течение гарантийного срока в изделии обнаружится заводской дефект, Производитель по настоящей гарантии бесплатно произведет ремонт/замену изделия или его дефектных деталей в соответствии с приведенными ниже Условиями гарантийного обслуживания. Ремонт/замена изделия или его дефектных деталей может производиться с использованием новых или восстановленных деталей по решению Производителя.

В случае, если приобретенное Вами изделие будет нуждаться в гарантийном обслуживании, просим Вас обратиться к Продавцу, у которого Вы приобретали данное изделие или в Единую службу поддержки (тел. +7 495 215 5490).

Продукция, идущая в комплекте с изделием, но выпущенная сторонними производителями, имеет гарантию производителя и обслуживается в официальных сервис-центрах этого производителя.

УСЛОВИЯ ГАРАНТИЙНОГО ОБСЛУЖИВАНИЯ

1. В соответствии с данной гарантией Производитель дает обязательства на свое усмотрение осуществить ремонт или замену изделия, на которое распространяются условия настоящей гарантии. Производитель не несет ответственности за любой ущерб или убытки, связанные с данным изделием, включая материальные и нематериальные потери, а именно: средства, уплаченные при покупке изделия, потери прибыли, доходов, данных при использовании изделия или других связанных с ним изделий, а также косвенные, случайные или вытекающие как следствие потери или убытки.

2. Услуги по гарантийному обслуживанию могут быть оказаны в период до окончания гарантийного срока и только по предъявлении потребителем вместе с дефектным изделием гарантийного талона с четко проставленным на нем штампом ОТК. Производитель может потребовать от потреби-

теля предъявления дополнительных доказательств факта покупки изделия, необходимых для подтверждения сведений, указанных в гарантийном талоне. Производитель может отказать в бесплатном гарантийном обслуживании, если информация на штампе ОТК нечитаема (невозможно разобрать дату проведения технического контроля). Настоящая гарантия не распространяется также на изделия с измененным или неразборчивым серийным номером.

3. Во избежание повреждения, потери или удаления данных с носителей информации просим Вас извлекать такие устройства до передачи изделия на гарантийное обслуживание.

4. Все дефектные изделия/детали, которые подверглись замене на новые, переходят в собственность Производителя.

УСЛОВИЯ ГАРАНТИЙНОГО ОБСЛУЖИВАНИЯ

5. Настоящая гарантия не распространяется на:

5. 1. Периодическое обслуживание, ремонт или замену частей в связи с их естественным износом*;

5. 2. Расходные материалы (компоненты), которые требуют периодической замены на протяжении срока службы изделия, например, элементы питания;

5. 3. Риски, связанные с транспортировкой Вашего изделия до и от Производителя;

5. 4. Повреждения или модификации в результате:

а. Неправильной эксплуатации, включая:

– Неправильное обращение, повлекшее физические, косметические повреждения или повреждения поверхности, деформацию изделия или повреждение жидкокристаллических дисплеев;

– Нарушение правил и условий установки, эксплуатации и обслуживания изделия, изложенных в Руководстве пользователя и другой документации, передаваемой потребителю в комплекте с изделием;

– Установку или использование изделия с нарушением технических стандартов и норм безопасности, действующих в стране установки или использования;

* Под естественным износом понимается ожидаемое уменьшение пригодности детали в результате износа или обычного воздействия окружающей среды. Интенсивность износа и долговечность детали, зависит от условий ее работы (характера нагрузки, величины удельного давления, температуры и т. д.), а также материала детали, регулировки, смазки, своевременности и тщательности выполнения работ по техническому обслуживанию, соблюдения правил и условий эксплуатации видеокамеры, изложенных в Руководстве пользователя.

УСЛОВИЯ ГАРАНТИЙНОГО ОБСЛУЖИВАНИЯ

б. Использования программного обеспечения, не входящего в комплект поставки изделия или в результате неправильной установки программного обеспечения, входящего в комплект изделия;

в. Использования изделия с аксессуарами, периферийным оборудованием и другими устройствами, тип, состояние и стандарт которых не соответствует рекомендациям изготовителя изделия;

г. Ремонта или попытки ремонта, произведенных лицами или организациями, не являющимися Производителем или официальными сервис-центрами Производителя;

д. Регулировки или переделки изделия без предварительного письменного согласия Производителя;

е. Небрежного обращения;

ж. Несчастных случаев, пожаров, попадания насекомых, инородных жидкостей, химических веществ, других веществ, затопления, вибрации, высокой температуры, неправильной вентиляции, колебания напряжения, использования повышенного или неправильного питания или входного напряжения, облучения, электростатических разрядов, включая разряд молнии, и иных видов внешнего воздействия или влияния.

б. Настоящая гарантия распространяется исключительно на аппаратные компоненты изделия. Гарантия не распространяется на программное обеспечение.

ГАРАНТИЯ

УСЛОВИЯ ГАРАНТИЙНОГО ОБСЛУЖИВАНИЯ

7. Срок службы изделия 7 лет.

а. По истечении срока службы изделие необходимо снять с эксплуатации (оно подлежит списанию).

б. При невыполнении указанных действий и дальнейшей эксплуатации изделия, оно может стать причиной появления неполадок в системе и нести угрозу для:

- другого имущества;
- жизни и здоровью людей;
- окружающей среды.

в. После истечения срока службы вся и любая ответственность в полном объеме возлагается на лицо, его использующее.

Адреса Авторизированных Сервисных Центров (АСЦ)

Вы можете посмотреть на сайте www.novicam.ru

Произведено в Китае

по заказу и под контролем НОВИКАМ РОССИЯ

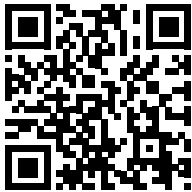

ТЕХНИЧЕСКАЯ
ПОДДЕРЖКА

Все торговые марки являются собственностью их законных владельцев.
Настоящий документ и содержащаяся в нем информация защищены авторским правом.
Все права защищены.

© Copyright 2023 ООО "Нови Индастри" (Novicam™)

v.6.2

www.novicam.ru

