

since 1984



VIZIT
SAFE HOME



домофоны видеодомофоны системы контроля доступа

КАТАЛОГ ПРОДУКЦИИ

16

КЛАССИФИКАЦИЯ МНОГОАБОНЕНТСКИХ СИСТЕМ КОНТРОЛЯ ДОСТУПА ТОРГОВОЙ МАРКИ

VIZIT



Economy Серии SM, N, M, Серия 300

Система управления доступом на базе персональных электронных ключей-идентификаторов и функцией многоабонентского домофона.

- Персональные ключи доступа для пользователей системы.
- Режим «кодовый замок» с индивидуальными кодами абонентов.
- Аудио идентификация посетителя абонентом с возможностью дистанционного управления доступом с абонентского устройства.
- Подсветка клавиатуры блока вызова.
- Звуковая сигнализация режимов работы системы в блоке вызова.



Standard Серия 300

Система управления доступом на базе персональных электронных ключей-идентификаторов и функцией многоабонентского домофона.

Дополнительно к характеристикам класса Economy:

- Информационный цифровой дисплей в блоке вызова.
- Регулировка громкости вызова в абонентском устройстве.
- Световая индикация вызова в абонентском устройстве.
- Возможность работы с пультом консъержа.



Standard + Серия 300 (видео)+ Серия 400 (абонентские устройства)

Система управления доступом на базе персональных электронных ключей-идентификаторов и функцией многоабонентского видеодомофона.

Дополнительно к характеристикам класса Standard:

- Визуальный контроль обстановки перед блоком вызова (встроенная телекамера).
- Видео идентификация посетителя абонентом с возможностью дистанционного управления доступом с абонентского устройства.
- Световая индикация вызова в абонентском устройстве.
- Возможность подключения дополнительной телекамеры к абонентскому монитору.
- Возможность подключения кнопки "Звонок" к абонентскому монитору.



Comfort Серия 400

Система управления доступом на базе персональных электронных ключей-идентификаторов и функцией многоабонентского видеодомофона.

Дополнительно к характеристикам класса Standard +:

- Возможность построения системы, обслуживающей несколько входов в подъезд.
- Информационный дисплей или голосовое меню в блоке вызова.
- Совместная работа с малоабонентскими видеодомофонами (на этажах).
- Поддержка "гостиничной" адресации.
- Кнопка прямого вызова консъержа.
- Подсветка для телекамеры.

Содержание

ДОМОФОНЫ И ВИДЕОДОМОФОНЫ VIZIT	
БЛОКИ ВЫЗОВА	2
Серия 400	4
Серия 300	8
Серия SM, N, M	12
Блоки управления и коммутации	14
АБОНЕНТСКИЕ УСТРОЙСТВА	16
Мониторы	18
Устройства Квартирные Переговорные	22
Пульт консьержа VIZIT	23
УСТРОЙСТВА УПРАВЛЕНИЯ ДОСТУПОМ	24
КОМПОНЕНТЫ	
Устройства отпирания замка	28
Замки	28
Дверные доводчики	29
Ключи-идентификаторы	29
Телекамеры	30
Блоки индикации	30
Блоки питания	31
ДОПОЛНИТЕЛЬНОЕ ОБОРУДОВАНИЕ	
Технологические приспособления	31
Монтажные боксы	32
Монтажные комплекты	32
КОМПЛЕКСНЫЕ СИСТЕМЫ УПРАВЛЕНИЯ ДОСТУПОМ	36
Комплексное решение для этажа жилого дома	37
Система доступа на придомовую территорию VIZIT "8+2"	38
ТОРГОВЫЕ ПАРТНЕРЫ И ПРЕДСТАВИТЕЛИ	39

Основные интернет-ресурсы VIZIT Group

www.vizit-group.com

www.domofon.ru

www.domofon-vizit.ru

www.vizit.eu

www.domofon-vizit.kiev.ua

техническая поддержка, конференция

компания "МОДУС-Н" – Россия, СНГ

компания "ВИЗИТ-ЦЕНТР" – Россия

компания "VIZIT.EU" – Евросоюз

компания "ТДК" – Украина

ДОМОФОНЫ И ВИДЕОДОМОФОНЫ **VIZIT** **БЛОКИ ВЫЗОВА**





серия **400** *Comfort* для 1, 2, 4 абонентов

■ дуплексная громкоговорящая связь с абонентом.

■ подсветка именной таблички/ кнопки вызова;

■ угловая поворотная подставка (кроме БВД-411х);

Блоки вызова со встроенной телекамерой "день/ночь" дополнительно обеспечивают:

■ визуальный контроль обстановки перед блоком вызова;

■ переключение цветного изображения на черно-белое в темное время суток;

■ подсветку для телекамеры.



БВД-403А



БВД-403СРL



БВД-405СР-1
БВД-444СР-1/Р



БВД-405СР-2
БВД-444СР-2/Р



БВД-405СР-4
БВД-444СР-4/Р

Варианты исполнения:

А – без встроенной телекамеры;

С – телекамера цветного изображения;

В – объектив "board" ;

Р – объектив "pinhole";

L – подсветка для телекамеры.

Технические характеристики блоков вызова

Модель	Количество абонентов	Встроенная телекамера 1/3" PAL	Объектив, угол по диагонали	Подсветка телекамеры / подсветка кнопок	Считыватель ключей VIZIT-RF2 (125кГц)
БВД-403А	1	-	-	-/+	-
БВД-403СРL	1	CCD,700TVL	pinhole, 90°	IR LED/+	-
БВД-405А-1	1	-	-	-/+	-
БВД-405А-2	2	-	-	-/+	-
БВД-405А-4	4	-	-	-/+	-
БВД-405СР-1	1	CCD,700TVL	pinhole, 90°	IR LED/+	-
БВД-405СР-2	2	CCD,700TVL	pinhole, 90°	IR LED/+	-
БВД-405СР-4	4	CCD,700TVL	pinhole, 90°	IR LED/+	-
БВД-410СВL	1	CCD,700TVL	board, 120°	WHITE LED/-	-
БВД-411А	1	-	-	-/+	-
БВД-411СВL	1	CCD,700TVL	board, 92°	IR LED/+	-
БВД-444СР-1/Р	1	CCD,700TVL	pinhole, 90°	IR LED/+	RD-3 в комплекте
БВД-444СР-2/Р	2	CCD,700TVL	pinhole, 90°	IR LED/+	RD-3 в комплекте
БВД-444СР-4/Р	4	CCD,700TVL	pinhole, 90°	IR LED/+	RD-3 в комплекте



БВД-405А-1



БВД-405А-2



БВД-405А-4



БВД-410СРЛ



БВД-411А



БВД-411СВЛ

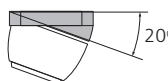
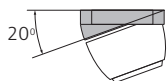

БВД-403 комплектуются угловой подставкой, обеспечивающей поворот блока при установке справа или слева от двери.

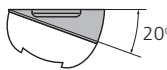
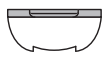
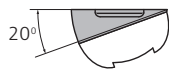

БВД-410 комплектуется двумя подставками – плоской и угловой, обеспечивающей поворот блока при установке справа или слева от двери.

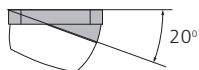

БВД-405, -444 комплектуются угловой подставкой, обеспечивающей поворот блока при установке справа или слева от двери.

Напряжение питания, В источник	Диапазон рабочих температур, С°	Способ монтажа	Материал корпуса	Внешнее покрытие	Габаритные размеры, мм (ШхВхГ)	Рекомендуемый монтажный комплект
+18 нестаб. БПД18/12-1-1	-40...+45	Накладной	Алюминиевый сплав	Двухслойное декоративное покрытие: — высококачественная порошковая краска; — специальный лак для защиты от термических и механических воздействий, городского смога и грязи.	50x150x38	МК-405
+18 нестаб. БПД18/12-1-1	-30...+45	Накладной			50x150x38	МК-405
+18 нестаб. БПД18/12-1-1	-40...+45	Накладной			51x151x40	МК-405
+18 нестаб. БПД18/12-1-1	-40...+45	Накладной			51x151x40	МК-405
+18 нестаб. БПД18/12-1-1	-40...+45	Накладной			51x151x40	МК-405
+18 нестаб. БПД18/12-1-1	-30...+45	Накладной			51x151x40	МК-405
+18 нестаб. БПД18/12-1-1	-30...+45	Накладной			51x151x40	МК-405
+18 нестаб. БПД18/12-1-1	-30...+45	Накладной			51x151x40	МК-405
+18 нестаб. БПД18/12-1-1	-30...+45	Накладной			108x105x65	-
+18 нестаб. БПД18/12-1-1	-40...+45	Врезной			70x140x35	МК-411 МКФ-411
+18 нестаб. БПД18/12-1-1	-30...+45	Врезной			70x140x35	МК-411 МКФ-411
+18 ...+24 от БКМ-444	-30...+45	Накладной			51x151x40	МК-405
+18 ...+24 от БКМ-444	-30...+45	Накладной			51x151x40	МК-405
+18 ...+24 от БКМ-444	-30...+45	Накладной			51x151x40	МК-405

серия **400** *Comfort* до 200, 400 абонентов

Блоки вызова используются совместно с блоками управления домофона:

- для подъезда жилого дома (БУД-420М, -430, -485);
- для входа на придомовую территорию (БУД-420Р, -485Р);

■ количество абонентов:

- до 200 (БУД-420М, -430, -485);
- до 400 (БУД-430, -485 + БК-400);
- до 8х200 (БУД-420Р);
- до 12х200 (БУД-485Р);

■ дуплексная громкоговорящая связь;

■ открытие замка электронными ключами VIZIT-RF2 и/или VIZIT-TM (БВД-431DХКСВ);

■ открытие замка электронными ключами VIZIT-RF2 (БВД-432РСВ);

■ открытие замка электронными ключами VIZIT-RF3 (13.56МГц Mifare) (БВД-432ФСВ);

■ количество ключей:

- до 1200 (БУД-420М);
- до 2400 (БУД-430, -485);
- до 5000 (БУД-420Р);
- до 28800 (БУД-485Р);

■ символьный дисплей;

■ сообщения на дисплее на русском или английском языке;

- работа с пультом консьержа VIZIT;
- кнопка прямого вызова консьержа;
- визуальный контроль обстановки перед блоком вызова;
- телекамера цветного изображения "день/ночь", объектив "board";
- переключение цветного изображения на черно-белое в темное время суток;
- подсветка для телекамеры;
- возможность построения системы, обслуживающей до 4-х входов в подъезд жилого дома;
- возможность обновления программы прошивки (БВД-432ФСВ БУД-430, -485Р) на объекте;
- возможность изменения настроек домофона, ключей и кодов доступа, включения/выключения вызова квартир при помощи бесконтактного модуля VIZIT-RFM4 (13.56МГц) для БВД модификации F, при работе с БУД-430, -485х.

Варианты исполнения:

- D** – ЖК-дисплей;
- R, X** – считыватель ключей RF 125кГц (VIZIT-RF2);
- F** – считыватель ключей RF 13.56МГц (VIZIT-RF3);
- K** – кнопка вызова консьержа;
- C** – телекамера цветного изображения;
- B** – объектив "board".



БВД-431DХКСВ



БВД-432РСВ
БВД-432ФСВ

Технические характеристики блоков вызова

Модель	Встроенная телекамера 1/3" PAL	Объектив, угол по диагонали	Подсветка телекамеры / подсветка клавиатуры	Считыватель ключей VIZIT-RF2 (125кГц) VIZIT-RF3 (13,56МГц)	Считыватель ключей VIZIT-TM
БВД-431DХКСВ	CCD,700TVL	board, 120°	WHITE LED/-	+/VIZIT-RF2	+
БВД-432РСВ	CCD,700TVL	board, 120°	WHITE LED/-	+/VIZIT-RF2	-
БВД-432ФСВ	CCD,700TVL	board, 120°	WHITE LED/-	+/VIZIT-RF3	-

СХЕМЫ ПОДКЛЮЧЕНИЯ 1, 2, 4 абонента



СХЕМА ПОДКЛЮЧЕНИЯ ДО 200 абонентов



Напряжение питания, В источник	Диапазон рабочих температур, С°	Способ монтажа	Материал корпуса	Внешнее покрытие	Габаритные размеры, мм (ШхВхГ)	Рекомендуемый монтажный комплект
от БУД	-30...+45	Врезной	Алюминиевый сплав	Двухслойное декоративное покрытие: – высококачественная порошковая краска; – специальный лак для защиты от термических и механических воздействий, городского смога и грязи.	190x150x38	МК-432 МКФ-432
от БУД	-30...+45	Врезной				
от БУД	-30...+45	Врезной				

серия **300** до 20, 80, 200, 400 абонентов

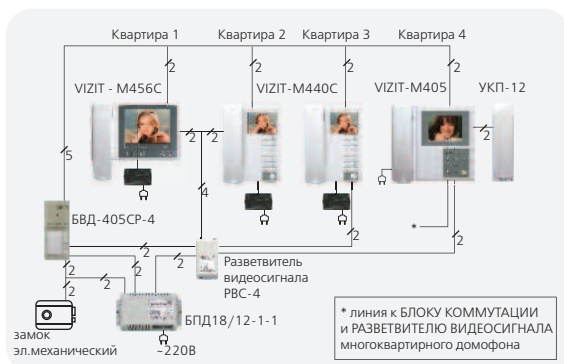
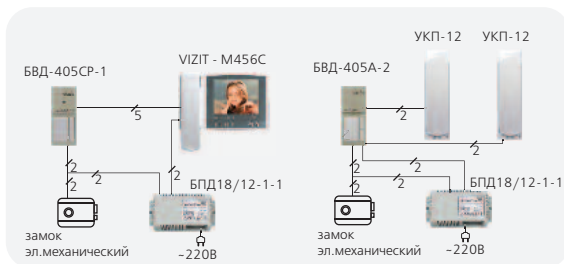
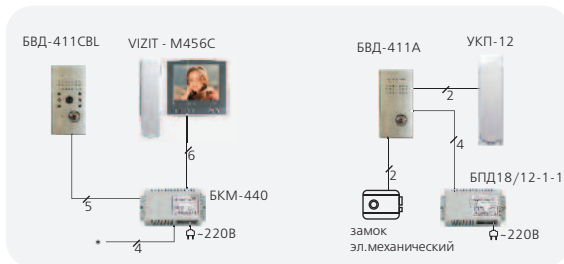
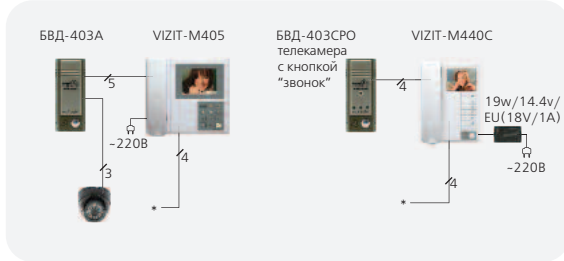
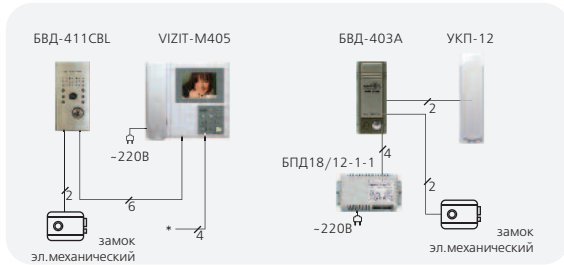
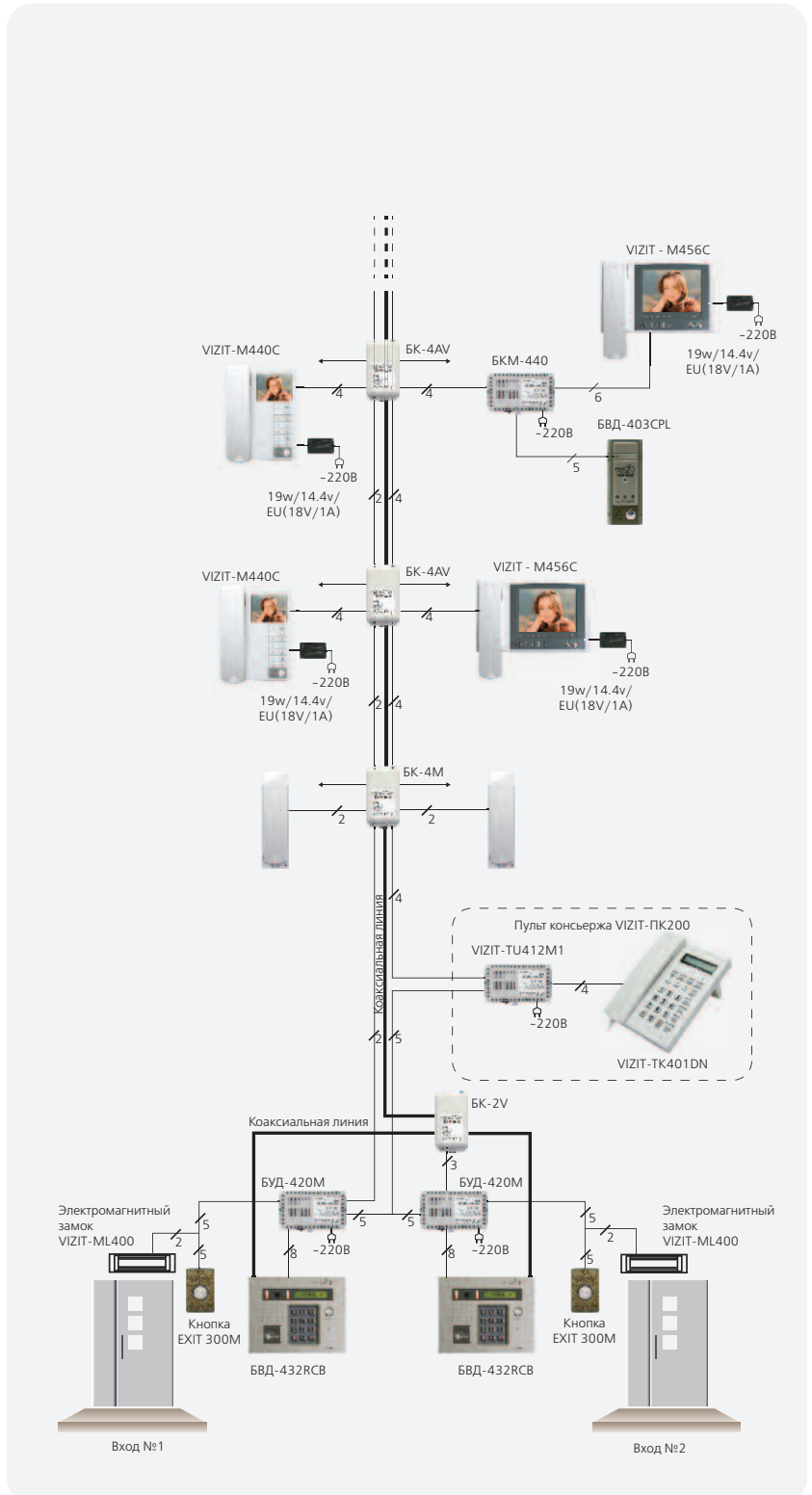
Блоки вызова используются совместно с блоками управления домофона:

- для подъезда жилого дома (БУД-302хх, -430, -485);
- для входа на придомовую территорию (БУД-485Р);

- количество абонентов:
 - до 20 (с БУД-302К-20);
 - до 80 (с БУД-302К-80);
 - до 200 (с БУД-302М, -430, -485);
 - до 400 (с БУД-302М, -430, -485+БК400);
 - до 12х200 (с БУД-485Р);
- дуплексная громкоговорящая связь;
- открывание замка электронными ключами VIZIT-TM (TOUCH MEMORY) для исполнения Т
- открывание замка электронными ключами VIZIT-RF2 (RFID-125кГц) для исполнения R;
- открывание замка электронными ключами VIZIT-RF3 (13.56МГц Mifare) для исполнения F;
- количество ключей:
 - до 600 (с БУД-302К-20, 302К-80);
 - до 2400 (с БУД-302М, -430, -485);
 - до 28800 (с БУД-485Р);
- подсветка клавиатуры;
- работа с пультом консьержа **VIZIT**;
- 4-х разрядный индикатор (БВД-316хх, -323хх, -343хх, -344хх).
- возможность обновления программы прошивки БВД (модификации "F"), БУД-430, -485х на объекте.

- возможность изменения настроек домофона, ключей и кодов доступа, включения/выключения вызова квартир при помощи бесконтактного модуля VIZIT-RFM4 (13.56МГц) для БВД модификации F, при работе с БУД-430, -485х;

Блоки вызова со встроенной телекамерой "день/ночь" дополнительно обеспечивают:

- визуальный контроль обстановки перед блоком вызова;
- переключение цветного изображения на черно-белое в темное время суток.



БВД-310F



БВД-316FCP

II квартал

Варианты исполнения:

- С** – телекамера цветного изображения "день/ночь";
- Р** – объектив "pinhole";
- R** – считыватель ключей VIZIT-RF2 (125кГц);
- F** – считыватель ключей VIZIT-RF3 (13.56МГц);
- T** – считыватель ключей TM (TOUCH MEMORY);
- L** – подсветка для телекамеры.

Технические характеристики блоков вызова

Модель	Встроенная телекамера 1/3" PAL	Объектив, угол по диагонали	Подсветка телекамеры / подсветка клавиатуры	Считыватель ключей VIZIT-RF2 (125кГц) VIZIT-RF3 (13,56МГц)	Считыватель ключей VIZIT-TM
БВД-310F	-	-	-/+	+/VIZIT-RF3	-
БВД-316FCP	CCD,700TVL	pinhole, 90°	+/+	+/VIZIT-RF3	-
БВД-314R	-	-	-/-	+/VIZIT-RF2	-
БВД-314RCP	CCD,700TVL	pinhole, 90°	IR LED/+	+/VIZIT-RF2	-
БВД-314F	-	-	-/+	+/VIZIT-RF3	-
БВД-314FCP	CCD,700TVL	pinhole, 90°	IR LED/+	+/VIZIT-RF3	-
БВД-314Т	-	-	-/+	-	+
БВД-314TCP	CCD,700TVL	pinhole, 90°	IR LED/+	-	+
БВД-323FCP	CCD,700TVL	pinhole, 90°	IR LED/+	+/VIZIT-RF3	-



БВД-314R
БВД-314F



БВД-314RCP
БВД-314FCP



БВД-314Т



БВД-314TCP



БВД-323FCP

II квартал

СХЕМЫ ПОДКЛЮЧЕНИЯ (СЕРИЯ 300)

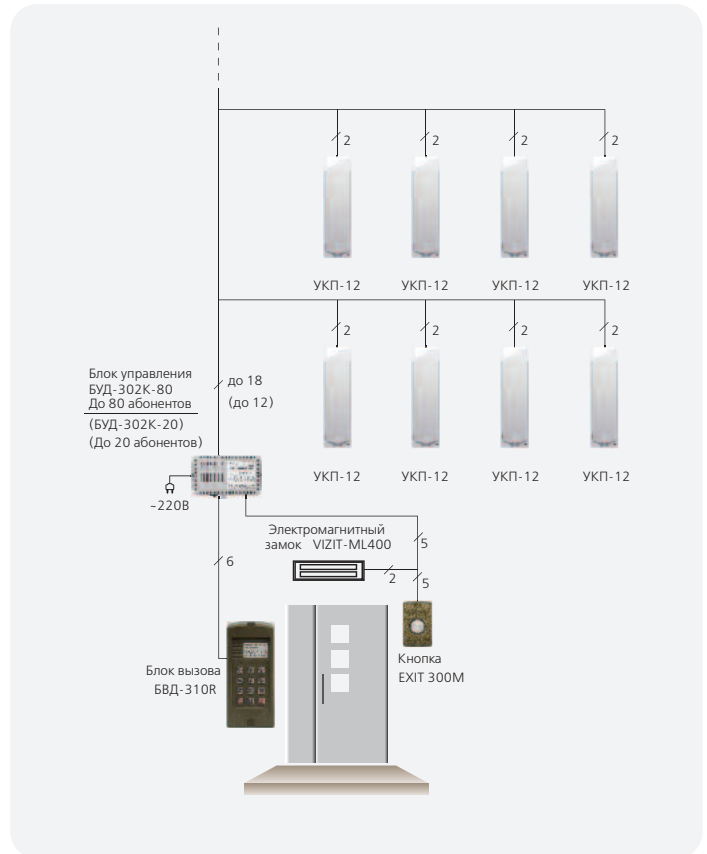
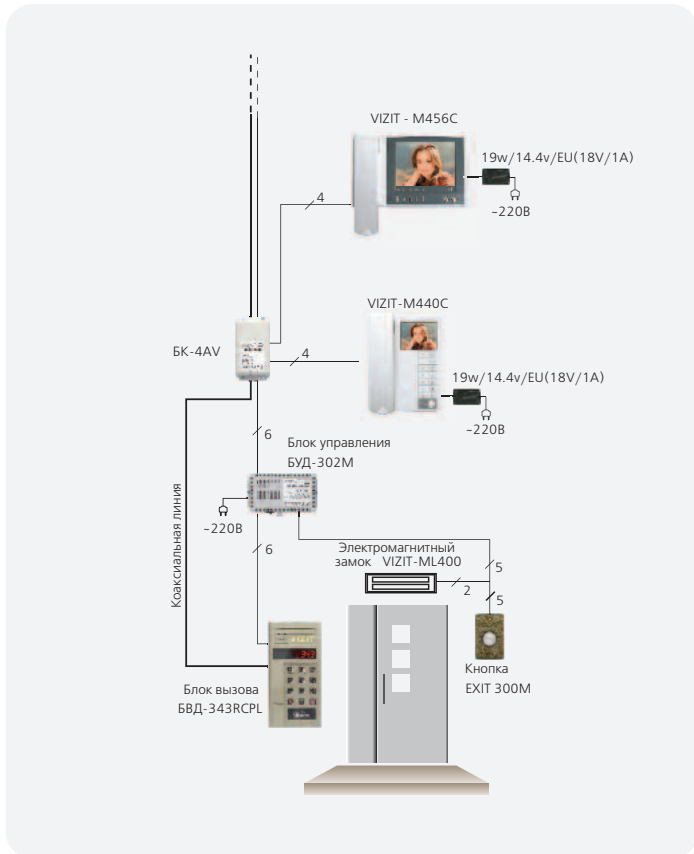

Напряжение питания, В источник	Диапазон рабочих температур, С°	Способ монтажа	Материал корпуса	Внешнее покрытие	Габаритные размеры, мм (ШхВхГ)	Рекомендуемый монтажный комплект
15VDC от БУД	-40...+45	Накладной	Поликарбонат	Двухслойное декоративное покрытие: – высококачественная порошковая краска; – специальный лак для защиты от термических и механических воздействий, городского смога и грязи.	77x179x40	-
15VDC от БУД	-30...+45	Накладной			80x180x36	-
15VDC от БУД	-40...+45	Накладной	Алюминиевый сплав		90x180x24	МК-311
15VDC от БУД	-30...+45	Накладной			90x180x24	МК-311
15VDC от БУД	-40...+45	Накладной			90x180x24	МК-311
15VDC от БУД	-30...+45	Накладной			90x180x24	МК-311
15VDC от БУД	-40...+45	Накладной			90x180x24	МК-311
15VDC от БУД	-30...+45	Накладной			90x180x24	МК-311
15VDC от БУД	-30...+45	Врезной			87x171x27	МК-311

серия **300** до 20, 80, 200, 400 абонентов



БВД-343R
БВД-343F

Блоки вызова используются совместно с блоками управления домофона:

- для подъезда жилого дома (БУД-302xx, -430, -485);
- для входа на придомовую территорию (БУД-485P);

- количество абонентов:
 - до 20 (с БУД-302К-20);
 - до 80 (с БУД-302К-80);
 - до 200 (с БУД-302М, -430, -485);
 - до 400 (с БУД-302М, -430, -485 + БК-400);
 - до 12х200 (с БУД-485P);
- дуплексная громкоговорящая связь;
- открывание замка электронными ключами VIZIT-TM (TOUCH MEMORY) для исполнения Т
- открывание замка электронными ключами VIZIT-RF2 (RFID-125кГц) для исполнения R;
- открывание замка электронными ключами VIZIT-RF3 (13.56МГц Mifare) для исполнения F;
- количество ключей:
 - до 600 (с БУД-302К-20, 302К-80);
 - до 2400 (с БУД-302М, -430, -485);
 - до 28800 (с БУД-485P);
- подсветка клавиатуры;
- работа с пультом консерджа **VIZIT**;
- 4-х разрядный индикатор (БВД-343xx, -344xx).
- возможность обновления программы прошивки БВД (модификации "F"), БУД-430, -485х на объекте.

- возможность изменения настроек домофона, ключей и кодов доступа, включения/выключения вызова квартир при помощи бесконтактного модуля VIZIT-RFM4 (13.56МГц) для БВД модификации F, при работе с БУД-430, -485х;

Блоки вызова со встроенной телекамерой "день/ночь" дополнительно обеспечивают:

- визуальный контроль обстановки перед блоком вызова;
- переключение цветного изображения на черно-белое в темное время суток.

Варианты исполнения:

- С** – телекамера цветного изображения "день/ночь";
- Р** – объектив "pinhole";
- R** – считыватель ключей VIZIT-RF2 (125кГц);
- F** – считыватель ключей VIZIT-RF3 (13.56МГц);
- T** – считыватель ключей TM (TOUCH MEMORY);
- L** – подсветка для телекамеры.

Технические характеристики блоков вызова

Модель	Встроенная телекамера 1/3" PAL	Объектив, угол по диагонали	Подсветка телекамеры / подсветка клавиатуры	Считыватель ключей VIZIT-RF2 (125кГц) VIZIT-RF3 (13,56МГц)	Считыватель ключей VIZIT-TM
БВД-343R	-	-	-/+	+ /VIZIT-RF2	-
БВД-343RCPL	CCD,700TVL	pinhole, 90°	IR LED/+	+ /VIZIT-RF2	-
БВД-343RTCPL	CCD,700TVL	pinhole, 90°	IR LED/+	+ /VIZIT-RF2	+
БВД-343F	-	-	-/+	+ /VIZIT-RF3	-
БВД-343FCPL	CCD,700TVL	pinhole, 90°	IR LED/+	+ /VIZIT-RF3	-
БВД-344R	-	-	-/+	+ /VIZIT-RF2	-
БВД-344RT	-	-	-/+	+ /VIZIT-RF2	+
БВД-344F	-	-	-/+	+ /VIZIT-RF3	-



БВД-343RCPL
БВД-343FCPL



БВД-343RTCPL



БВД-344R
БВД-344F



БВД-344T

СХЕМЫ ПОДКЛЮЧЕНИЯ (СЕРИЯ 300) ПРОДОЛЖЕНИЕ

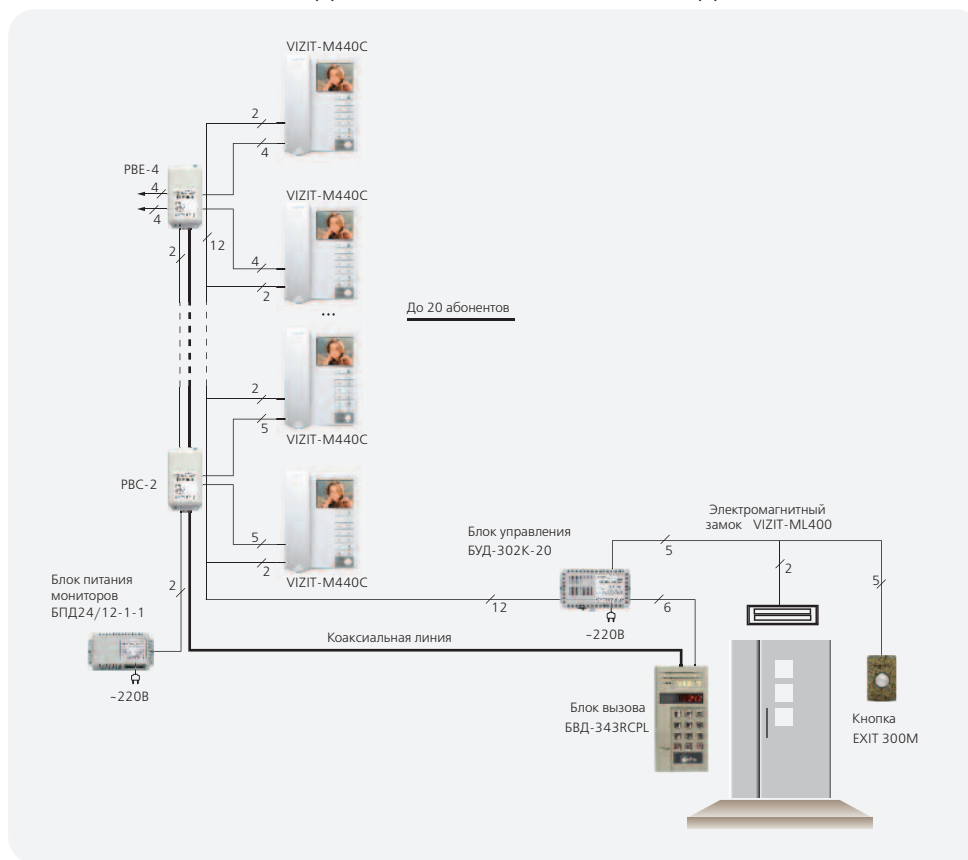

Напряжение питания, В источник	Диапазон рабочих температур, С°	Способ монтажа	Материал корпуса	Внешнее покрытие	Габаритные размеры, мм (ШxВxГ)	Рекомендуемый монтажный комплект
15VDC от БУД	-40...+45	Накладной	Алюминиевый сплав	Двухслойное декоративное покрытие: – высококачественная порошковая краска; – специальный лак для защиты от термических и механических воздействий, городского смога и грязи.	87x171x27	МК-311
15VDC от БУД	-30...+45	Накладной			87x171x27	МК-311
15VDC от БУД	-30...+45	Накладной			87x171x27	МК-311
15VDC от БУД	-40...+45	Накладной			87x171x27	МК-311
15VDC от БУД	-30...+45	Накладной			87x171x27	МК-311
15VDC от БУД	-40...+45	Накладной			87x172x27	МК-311
15VDC от БУД	-40...+45	Накладной			87x172x27	МК-311
15VDC от БУД	-40...+45	Накладной			87x172x27	МК-311

серии **SM, N** до 100 абонентов, **M** до 200 абонентов

- количество абонентов:
 - до 100 (**SM, N**);
 - до 200 (**M**);
 - дуплексная громкоговорящая связь;
 - открывание замка электронными ключами VIZIT-RF2 и/или VIZIT-TM, VIZIT-RF3 в зависимости от исполнения блока вызова;
 - количество ключей:
 - до 600 ключей (**SM, N**);
 - до 1200 ключей (**M**);
 - работа с пультом консержа **VIZIT**;
 - 4-х разрядный индикатор;
 - возможность построения системы, обслуживающей 2 входа в подъезд жилого дома (**M, N**).
 - возможность изменения настроек домофона, ключей и кодов доступа, включения/выключения вызова квартир при помощи бесконтактного модуля VIZIT-RFM4 (13.56MГц) для БВД модификации F;
- Блоки вызова со встроенной телекамерой "день/ночь" дополнительно обеспечивают:
- визуальный контроль обстановки перед блоком вызова;
 - переключение цветного изображения на черно-белое в темное время суток;
 - подсветку для телекамеры.

Варианты исполнения:

- C** – телекамера цветного изображения "день/ночь";
- P** – объектив "pinhole";
- R** – считыватель ключей VIZIT-RF2 (125кГц);
- F** – считыватель ключей VIZIT-RF3 (13.56MГц);
- T** – считыватель ключей TM;
- L** – подсветка для телекамеры.



БВД-SM101T

СХЕМЫ ПОДКЛЮЧЕНИЯ (СЕРИЯ SM, N, M)



Технические характеристики блоков вызова

Модель	Количество абонентов	Встроенная телекамера 1/3" PAL	Объектив, угол по диагонали	Подсветка телекамеры / подсветка клавиатуры	Считыватель ключей VIZIT-RF2 (125кГц) VIZIT-RF3 (13,56MГц)	Считыватель ключей VIZIT-TM
БВД-SM101R	до 100	-	-	-/+	+ /VIZIT-RF2	-
БВД-SM101RCPL	до 100	CCD,700TVL	pinhole, 90°	IR LED/+	+ /VIZIT-RF2	-
БВД-SM101T	до 100	-	-	-/+	-	+
БВД-SM101TCPL	до 100	CCD,700TVL	pinhole, 90°	IR LED/+	-	+
БВД-SM110F	до 100	-	-	-/+	+ /VIZIT-RF3	-
БВД-SM110FCP	до 100	CCD,700TVL	pinhole, 90°	IR LED/+	+ /VIZIT-RF3	-
БВД-N101RTCP	до 100	CCD,700TVL	pinhole, 90°	IR LED/+	+ /VIZIT-RF2	+
БВД-N101FCP	до 100	CCD,700TVL	pinhole, 90°	IR LED/+	+ /VIZIT-RF2	+
БВД-M202RTCP	до 200	CCD,700TVL	pinhole, 90°	IR LED/+	+ /VIZIT-RF2	+
БВД-M202FCP	до 200	CCD,700TVL	pinhole, 90°	IR LED/+	+ /VIZIT-RF2	+

БЛОКИ ВЫЗОВА



БВД-SM101TCPL



БВД-SM101R



БВД-SM101RCPL



БВД-SM110F
БВД-SM110FCP

III квартал



БВД-N101RTCP
БВД-M202RTCP



БВД-N101FCP
БВД-M202FCP

III квартал

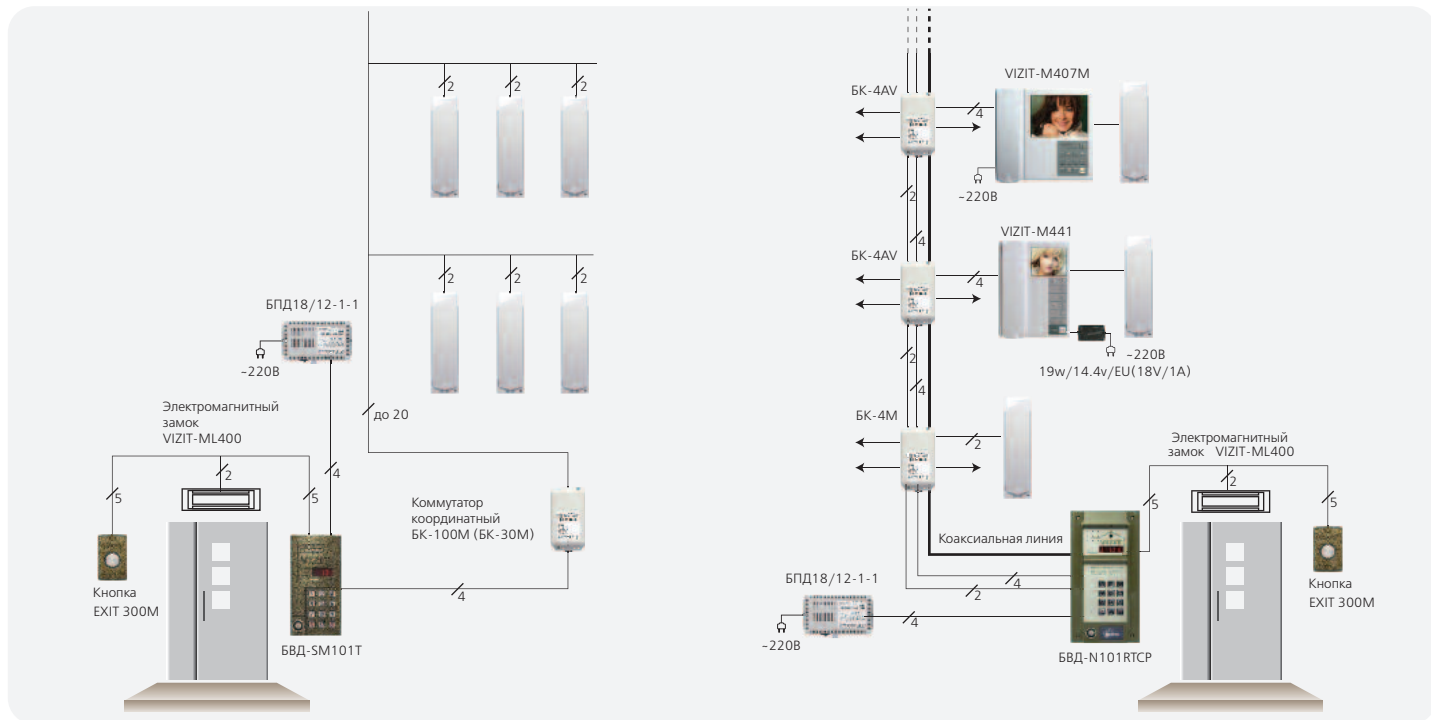

Напряжение питания, В источник	Диапазон рабочих температур, С°	Способ монтажа	Материал корпуса	Внешнее покрытие	Габаритные размеры, мм (ШxВxГ)	Рекомендуемый монтажный комплект
+18 нестаб. БПД18/12-1-1	-40...+45	Накладной	Алюминиевый сплав	Двухслойное декоративное покрытие: – высококачественная порошковая краска; – специальный лак для защиты от термических и механических воздействий, городского смога и грязи.	86x170x25	МК-341
+18 нестаб. БПД18/12-1-1	-30...+45	Накладной			86x170x25	МК-341
+18 нестаб. БПД18/12-1-1	-40...+45	Накладной			86x170x25	МК-341
+18 нестаб. БПД18/12-1-1	-30...+45	Накладной			86x170x25	МК-341
+18 нестаб. БПД18/12-1-1	-40...+45	Накладной	Поликарбонат		80x180x36	-
+18 нестаб. БПД18/12-1-1	-30...+45	Накладной			80x180x36	-
+18 нестаб. БПД18/12-1-1	-40...+45	Врезной	Алюминиевый сплав		128x248x45	-
+18 нестаб. БПД18/12-1-1	-30...+45	Врезной			128x248x45	-
+18 нестаб. БПД18/12-1-1	-30...+45	Врезной			128x248x45	-
+18 нестаб. БПД18/12-1-1	-30...+45	Врезной			128x248x45	-

БЛОКИ УПРАВЛЕНИЯ

БЛОКИ УПРАВЛЕНИЯ, КОММУТАЦИИ



Технические характеристики блоков управления

Модель блока управления:	БУД-302К-20	БУД-302К-80	БУД-302М	БУД-420М	БУД-420Р	БУД-430	БУД-485	БУД-485Р
II квартал								
Серия подключаемых блоков вызова	300			400		300 или 400		
Максимальное количество блоков управления, работающих параллельно	1	1	1	4	1	4	4	1
Максимальное количество абонентов	20	80	400 с БК-400	200	8x200	400 с БК-400	400 с БК-400	12x200
Максимальное количество индивидуальных кодов	20	80	200	200	-	400	400	12x200
Максимальное количество ключей на одну квартиру	6	6	12	6	-	12 для 200 квартир 6 для 400 квартир		12
Максимальное количество ключей на один домофон	600	600	2400	1200	5000	2400	2400	28800
Время открытого состояния замка, сек.	от 1 до 20			1 или 7	1 или 7	от 1 до 20	от 1 до 20	от 1 до 20
Максимальный импульсный (1 сек.) ток в цепи замка, А	1,5	1,5	1,2	1,5	1,5	1,5	1,5	1,5
Сопротивление разговорной линии связи, не более, Ом	30							
Напряжение питания переменного тока, В	220+22-33							
Потребляемая мощность, не более, ВА	30							
Диапазон рабочих температур, С°	от +1 до +45							
Габаритные размеры, мм (ШxВxГ)	188x114x62							
Масса, не более, кг	1,1	1,2	1,1	1,2	1,2	1,2	1,2	1,2
Обновление настроек ключей, кодов с помощью VIZIT-RFM4	-					+ (с БВД модификации F)		
Голосовые пользовательские сообщения	-						+	
Автоматическая запись ключей в режиме "АКЦЕНТ"	-					+		
Сетевой интерфейс RS-485	-						+	

БЛОКИ КОММУТАЦИИ МОНИТОРОВ



Технические характеристики блоков коммутации мониторов

Модель:	БKM-440	БKM-440М	БKM-441	БKM-444
Количество абонентов	1	1	1	до 4-х
Количество устройств вызова абонента, в т.ч.:	2	3	2	3
- Блок вызова видеодомофона	2	2	2	2
- Кнопка «Звонок» / телекамера	-/-	1/1	1/-	4/1
Количество абонентских устройств, в т.ч.:	2	3	1	4
- мониторы VIZIT	2	2	1	4
- или монитор VIZIT+УКП	1+1	2+1	-	4
Питание электромеханического замка	-		+	
Источник питания БKM	встроенный		внешний	встроенный
Напряжение питания БKM, В	~220+22-33		= 17... 25	~100...240
Потребляемая мощность, не более, Вт	18	16	10	20
Диапазон рабочих температур, С°	от +1 до +40			
Габаритные размеры, мм (ШxВxГ)	188x114x62		75 x135 x 35	251x208x62
Масса, не более, кг	1,1		0,2	1,3

БЛОКИ КОММУТАЦИИ



Технические характеристики блоков коммутации

Модель	Тип коммутатора	Количество абонентских устройств, подключаемых к подъездной линии связи	Количество абонентских устройств, подключаемых к подъездной линии видеосигнала	Подключение мониторов VIZIT к групповому источнику питания	Напряжение питания видеоусилителя, В	Диапазон рабочих температур, С°	Габаритные размеры, мм (ШxВxГ)	
БК-4М	этажный	4	–	нет	–	от + 1 до + 40	75x135x35	
БК-4AV	этажный + разветвитель видеосигнала		4	есть	=15...28			
БК-4MVE			–		=20...28			
БК-10	этажный	10	–	нет	–			
БК-30М	координатный	30						
БК-100М		100						
БК-400	Селектор сотен (SEL)	400						
БК-401	коммутатор подъездной линии связи и видеосигнала	–	–	нет	= 15 таб. от БУД			
БК-2V	коммутатор видеосигнала 2 входа/1 выход							
РВС-2	разветвитель видеосигнала							2
РВЕ-4						4	нет	=20...28
РВС-4М		=15...28						
БК-А418	Коммутатор подъездной линии связи к пульту консьержа	200	–	–	–			

Блоки коммутации **БК-4М, БК-4AV, БК-10, БК-30М, БК-100М** предназначены для подключения абонентских устройств к подъездной линии связи домофонов VIZIT.

Блок коммутации **БК-4MVE** предназначен для подключения 4 абонентских мониторов к подъездной линии связи, видеосигнала, питания (от группового источника). Распределитель питания блока имеет защиту от перегрузки и короткого замыкания.

Блок коммутации **БК-2V** предназначен для коммутации линий видеосигналов от двух блоков вызова в подъездную линию видеосигнала видеодомофонов VIZIT серии 400.

Разветвитель видеосигнала **РВС-2** обеспечивает подключение видеосигнала к 2 мониторам VIZIT при питании мониторов от группового источника БПД24/12-1-1, или телекамеры к двум мониторам при питании телекамеры от мониторов.

Разветвитель видеосигнала **РВС-4М** предназначен для подключения до 4 мониторов к магистральной линии видеосигнала видеодомофонов VIZIT.

Разветвитель видеосигнала **РВЕ-4** предназначен для подключения до 4 мониторов к магистральной линии видеосигнала при питании мониторов от группового источника БПД24/12-1-1. Распределитель питания блока имеет защиту от перегрузки и короткого замыкания.

Блок коммутации **БК-2А** обеспечивает подключение одной трубки УКП к двум домофонам (подъездный, этажный).

Блок коммутации **БК-400** предназначен для формирования 4-х сигналов SEL0, SEL1, SEL2, SEL3 при работе с БУД-430, БУД-485, БУД-302М в режиме 400 квартир.

Блок коммутации **БК-401** предназначен для подключения подъездного видеодомофона к системе VIZIT "8+2", VIZIT "12+2".

ДОМОФОНЫ И ВИДЕОДОМОФОНЫ **VIZIT** **АБОНЕНТСКИЕ УСТРОЙСТВА**

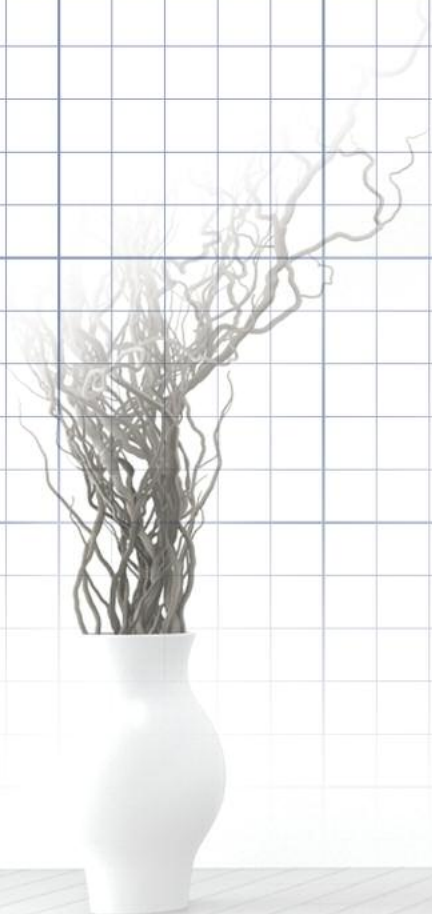





VIZIT-M327 TFT LCD 2.7"

Абонентское видеоконтрольное устройство для работы (совместно с УКП) в составе многоабонентских домофонов VIZIT. Возможна работа в комплекте с уже установленным в квартире УКП.

- видеоконтроль обстановки перед телекамерой блока вызова;
- один видеоканал;
- светодиодная индикация режимов работы;

- регулировка яркости и насыщенности цветного изображения;
- автоматическая регулировка контрастности изображения.



VIZIT-M405 TFT LCD 4"

VIZIT-M406 TFT LCD 5.6"

- видеоконтроль обстановки перед телекамерой блока вызова;
- два аудио/видео канала;
- встроенный сетевой (220 В) источник питания;
- независимая работа с двумя видеодомофонами (подъездный и этажный);
- кнопка управления освещением;
- подключение кнопки ЗВОНОК;
- индивидуальные вызывные сигналы для каждого блока вызова и кнопки ЗВОНОК;
- питание электромеханического замка / защёлки триггерного типа;
- регулировка громкости вызова;
- регулировка яркости и насыщенности изображения для каждой из подключённых телекамер.



VIZIT-M407M TFT LCD 5.6"

дополнительно обеспечивает:

- энергонезависимая память для записи цветных снимков (до 14 500) или видеороликов (до 6 часов) объемом 2,2ГБ;
- гнездо для внешней карты памяти micro SD (до 32ГБ);
- автоматическая запись снимков / видеороликов в режиме AWAY;
- энергонезависимые встроенные часы;

- экранное МЕНЮ, интуитивно понятный интерфейс;
- выбор мелодии вызова для каждого БВД и кнопки "Звонок";
- подключение дополнительной телекамеры или блока БВД-403СРО;
- подключение дополнительного монитора VIZIT серии 400 или УКП.



VIZIT-M427C TFT LCD 2.7"

для работы в составе многоабонентских домофонов VIZIT;

- видеоконтроль обстановки перед телекамерой блока вызова;
- один видеоканал;
- возможно подключение до 30 мониторов VIZIT-M427C к групповому блоку питания БПД24/12-1-1;
- регулировка громкости вызова, яркости, насыщенности;

- независимая работа с двумя видеодомофонами (подъездный и этажный) при подключении к блоку коммутации БКМ-440 (М), БКМ-441.



VIZIT-M428C TFT LCD 2.7" (исполнение "Люкс")

для работы в составе многоабонентских домофонов VIZIT;

- видеоконтроль обстановки перед телекамерой блока вызова;
- один видеоканал;
- возможно подключение до 30 мониторов VIZIT-M428C к групповому блоку питания БПД24/12-1-1;
- регулировка громкости вызова, яркости, насыщенности;

- независимая работа с двумя видеодомофонами (подъездный и этажный) при подключении к блоку коммутации БКМ-440 (М), БКМ-441.

III квартал



VIZIT-M440C TFT LCD 3.5"

- видеоконтроль обстановки перед телекамерой блока вызова;
- один аудио/два видео канала;
- подключение дополнительной телекамеры;
- подключение кнопки "звонок";
- регулировка громкости вызова, яркости, насыщенности;
- независимая работа с двумя видеодомофонами (подъездный и этажный) при подключении к блоку коммутации БКМ-440 (М), БКМ-441.

VIZIT-M440CM TFT LCD 3.5"

- дополнительно обеспечивает:
- энергонезависимую память на **64** ч/б кадра;
 - энергонезависимые встроенные часы;
 - экранное меню;
 - автоматическую запись кадров в режиме AWAY;
 - индикацию наличия новых кадров.



III квартал

VIZIT-M441 TFT LCD 3.5"

- видеоконтроль обстановки перед телекамерой блока вызова;
- один аудио/два видео канала;
- подключение дополнительной телекамеры;
- подключение кнопки "звонок";
- подключение дополнительного УКП;
- регулировка громкости вызова, яркости, насыщенности;
- независимая работа с двумя видеодомофонами (подъездный и этажный) при подключении к блоку коммутации БКМ-440 (М), БКМ-441.



III квартал

VIZIT-M441M TFT LCD 3.5"

- дополнительно обеспечивает:
- энергонезависимую память на **64** ч/б кадра;
 - энергонезависимые встроенные часы;

- экранное меню;
- автоматическую запись кадров в режиме AWAY;
- индикацию наличия новых кадров.



VIZIT-M456C, (CM) TFT LCD 5.6"

- видеоконтроль обстановки перед телекамерой блока вызова;
- один аудио/два видео канала;
- подключение дополнительной телекамеры;
- подключение кнопки "звонок";
- регулировка громкости вызова, яркости, насыщенности;
- независимую работу с двумя видеодомофонами (подъездный и этажный) при подключении к блоку коммутации БКМ-440 (М), БКМ-444).

VIZIT-M456CM дополнительно обеспечивает:

- энергонезависимую память на **64** ч/б кадра;
- энергонезависимые встроенные часы;
- экранное меню;
- автоматическую запись кадров в режиме AWAY;
- индикацию наличия новых кадров.



III квартал

VIZIT-M457M TFT LCD 5.6"

- дополнительно обеспечивает:
- подключение дополнительного УКП;
 - энергонезависимую память на **64** ч/б кадра;
 - энергонезависимые встроенные часы;
 - экранное меню;
 - автоматическую запись кадров в режиме AWAY;
 - индикацию наличия новых кадров.



III квартал

VIZIT-M471M TFT LCD 7"

- видеоконтроль обстановки перед телекамерой блока вызова;
- один аудио/два видео канала;
- сенсорный экран 7";
- экранное МЕНЮ, интуитивно понятный интерфейс;
- энергонезависимая память для записи цветных снимков (до 14 500) или видеороликов (до 6 часов) объемом 2,2ГБ;
- гнездо для внешней карты памяти micro SD (до 32ГБ);

- автоматическая запись снимков / видеороликов в режиме AWAY;
- энергонезависимые встроенные часы;
- выбор мелодии вызова для каждого БВД и кнопки "Звонок";
- подключение дополнительной телекамеры или блока БВД-403СРО;
- подключение дополнительного монитора VIZIT серии 400 или УКП;
- регулировка яркости и насыщенности изображения для каждой подключенной телекамеры.

Технические характеристики мониторов VIZIT

Модели мониторов VIZIT:	Размер экрана по диагонали	Количество входов аудио/видео	Видеопамять / количество кадров	Питание электро-механического замка	Напряжение питания, В
M327	2,7"	нет/один	—	—	=15...28
M405	4"	два	—	+	~160...240 50-60Hz
M406	5,6"	два	—	+	~160...240 50-60Hz
M407M	5,6"	два/три	+/14500	+	~160...240 50-60Hz
M427C, M428C	2,7"	один/один	—	—	= 15...27
M440C	3,5"	один/два	—	—	= 15...27
M440CM	3,5"	один/два	+/64	—	= 15...27
M441	3,5"	один/два	—	—	= 15...27
M441M	3,5"	один/два	+/64	—	= 15...27
M456C	5,6"	один/два	—	—	= 15...27
M456CM	5,6"	один/два	+/64	—	= 15...27
M457M	5,6"	один/два	+/64	—	= 15...27
M471M	7"	один/два	+/14500	—	= 17...27

СХЕМЫ ПОДКЛЮЧЕНИЯ МОНИТОРОВ

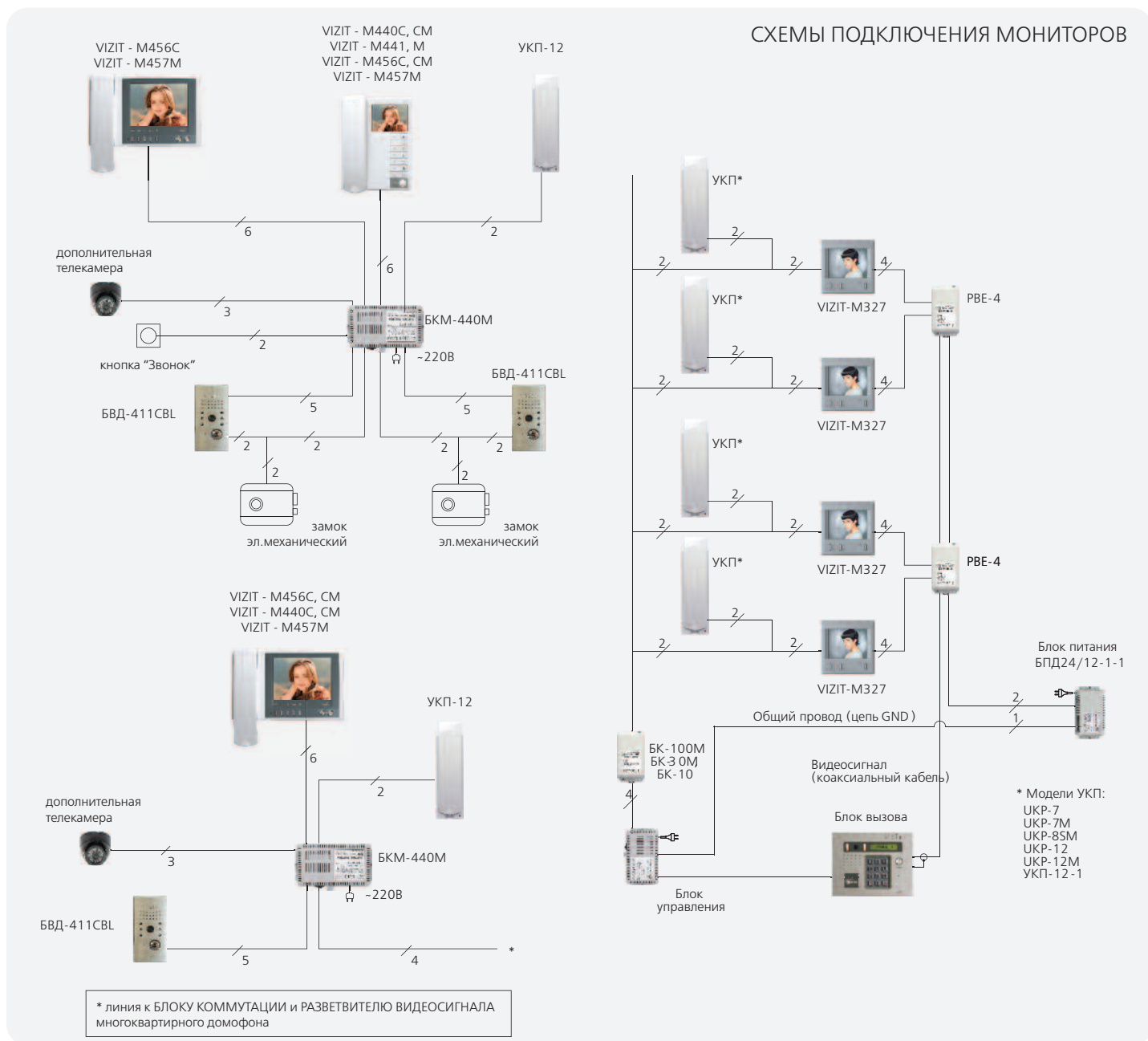

Потребляемая мощность, Вт, не более	Подключение дополнительно УКП	Источник питания	Габаритные размеры, мм (ШxВxГ)	Масса, кг, не более
1,2	—	19w14.4v/EU(18V/1A), БПД18/12-1-1, БПД24/12-1-1	75x75x20	0,1
18	—	встроенный	196x190x53	0,8
18	—	встроенный	196x190x53	0,8
18	+	встроенный	196x190x53	0,8
1,2	—	19w14.4v/EU(18V/1A), БПД18/12-1-1, БПД24/12-1-1, БKM-440 (M)	145 x 175 x 40	0,2
3	—	19w14.4v/EU(18V/1A), БПД18/12-1-1, БПД24/12-1-1, БKM-440 (M)	140x183x48	0,6
3	—	19w14.4v/EU(18V/1A), БПД18/12-1-1, БПД24/12-1-1, БKM-440 (M)	140x183x48	0,6
3	+	19w14.4v/EU(18V/1A), БПД18/12-1-1, БПД24/12-1-1, БKM-440 (M)	140x183x48	0,6
3	+	19w14.4v/EU(18V/1A), БПД18/12-1-1, БПД24/12-1-1, БKM-440 (M)	140x183x48	0,6
4	—	19w14.4v/EU(18V/1A), БПД18/12-1-1, БПД24/12-1-1, БKM-440 (M)	220x190x45	1
4	—	19w14.4v/EU(18V/1A), БПД18/12-1-1, БПД24/12-1-1, БKM-440 (M)	220x190x45	1
4	+	19w14.4v/EU(18V/1A), БПД18/12-1-1, БПД24/12-1-1, БKM-440 (M)	220x190x45	0,8
4	+	19w14.4v/EU(18V/1A), БПД18/12-1-1, БПД24/12-1-1, БKM-440 (M)	240x175x40	0,8

VIZIT - M440C, CM
VIZIT - M441, M
VIZIT - M456C, CM

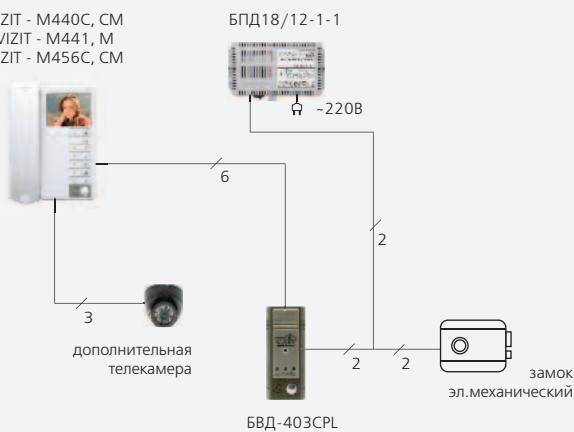

VIZIT - M440C, CM
VIZIT - M441, M
VIZIT - M456C, CM
VIZIT - M427C

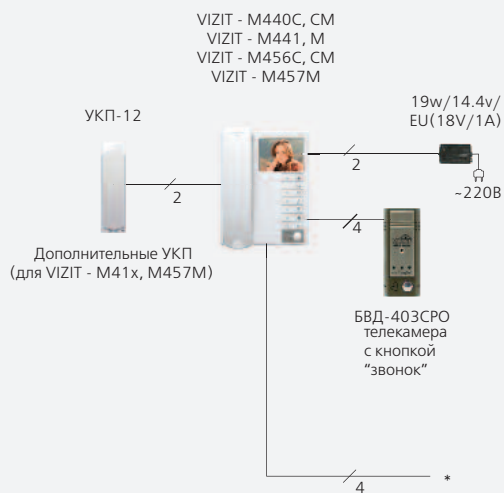
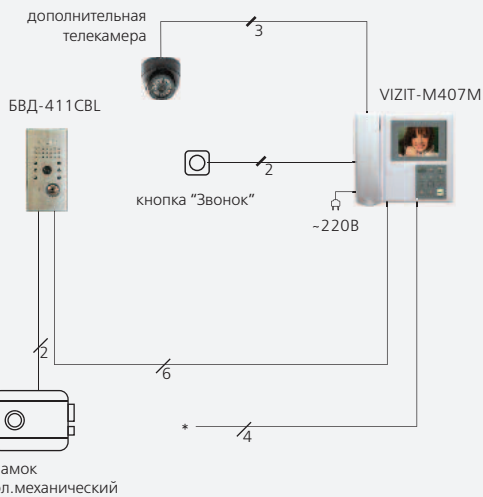
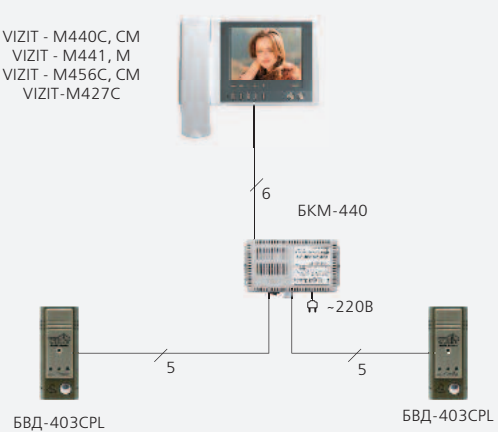

* линия к БЛОКУ КОММУТАЦИИ и РАЗВЕТВИТЕЛЮ ВИДЕОСИГНАЛА многоквартирного домофона

Устройства Квартирные Переговорные



Технические характеристики УКП

Модель УКП	УКП-7М	УКП-7	УКП-12	УКП-12М	УКП-12-1
Дуплексная связь	+	+	+	+	+
Кнопка открывания замка	+	+	+	+	+
Светодиодная индикация сигнала вызова	-	-	+	+	+
ступенчатая регулировка громкости вызова	+	+	+	+	+
подключение дополнительного УКП	-	-	-	-	+
Габаритные размеры, мм (ШxВxГ)	40x175x35	40x175x35	54x200x40	54x200x40	54x200x40
Диапазон рабочих температур, С°	+5...+45°С	+5...+45°С	+5...+45°С	+5...+45°С	+5...+45°С
Масса, кг, не более	0,11	0,11	0,18	0,18	0,18



Пульт консьержа VIZIT-ПК200, VIZIT-ПК800

VIZIT-ТК401DN Терминал консьержа



- вызов и дуплексная связь с любым абонентом;
- открытие замка входной двери подъезда;
- индикация номера вызываемой квартиры;
- блокировка вызова отдельных квартир с БВД с переключением вызова на пульт;
- блокировка вызова квартир в ночное время с переключением всех вызовов на пульт;
- переадресация вызова на квартиру, после получения от абонента согласия на разговор с посетителем;
- вызов консьержа из квартиры;
- часы с энергонезависимым питанием;
- варианты установки:
 - настольный;
 - настенный.

Количество абонентов:

VIZIT-ПК200 (VIZIT-ТК401DN+ VIZIT-TU412M1) – до **200** в 1 подъезде;
VIZIT-ПК800 (VIZIT-ТК401DN + VIZIT-TU418 + четыре БК-А418) – до **800** в 4-х подъездах.

VIZIT-TU412M
VIZIT-TU418



БК-А418



Пример включения пульта консьержа VIZIT-ПК800

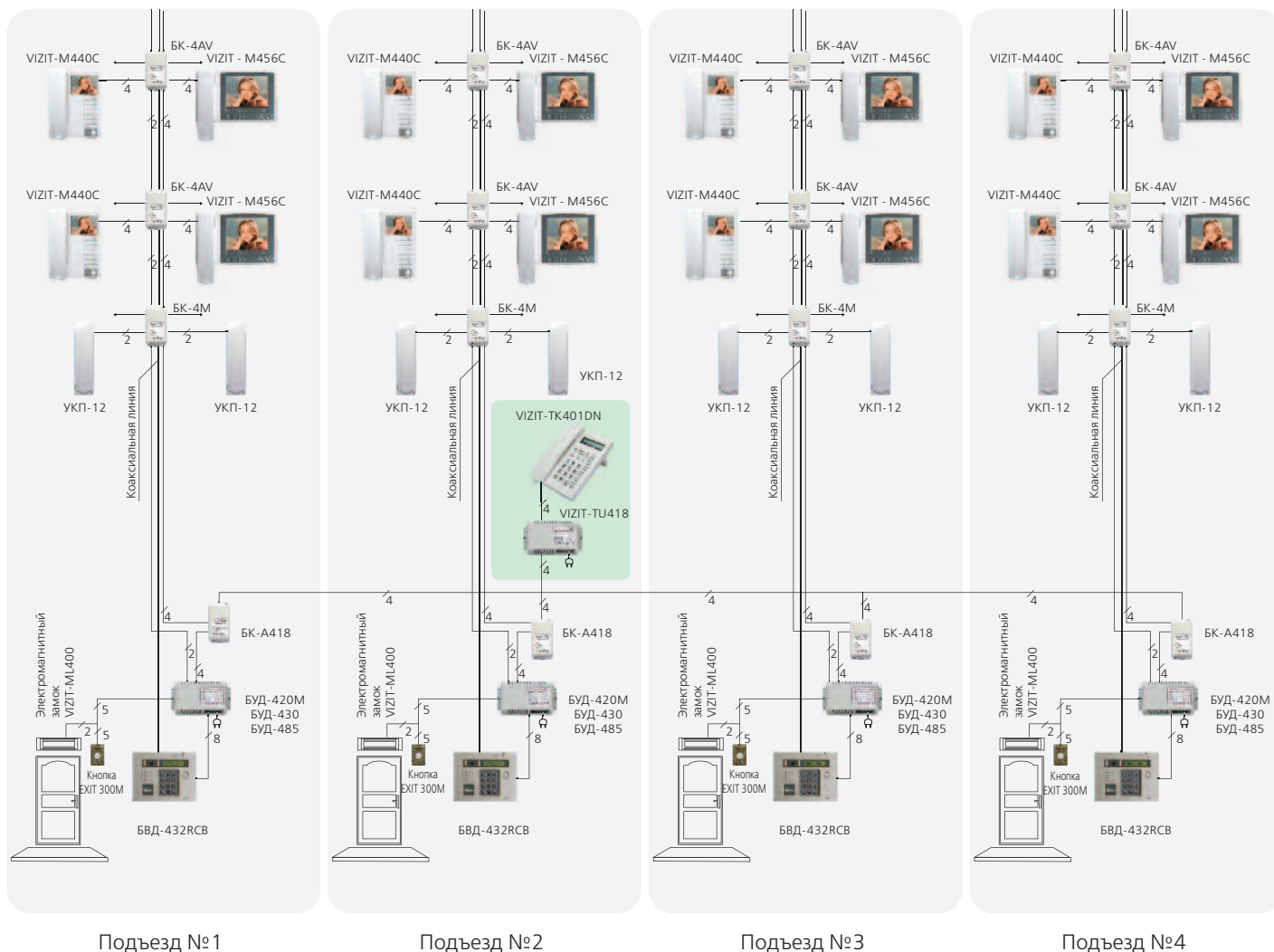

УСТРОЙСТВА УПРАВЛЕНИЯ ДОСТУПОМ



VIZIT-KTM600F, (R, M)



RD-4F RD-3 RD-2

VIZIT-KTM602F, (R, M)



RD-4F RD-3 RD-2

Контроллеры ключей доступа:

- **VIZIT -TM** (TOUCH MEMORY): **VIZIT-KTM600M, – KTM602M;**
- **VIZIT -RF2** (RFID-125kHz): **VIZIT-KTM600R, – KTM602R;**
- **VIZIT -RF3** (RFID-13.56MHz): **VIZIT-KTM600F, – KTM602F.**

Функции

- открывание замка входной двери ключами VIZIT-TM, VIZIT-RF2, VIZIT-RF3 (в зависимости от модификации) – 2680 ключей доступа;
- режим "ОХРАНА" устанавливается и снимается соответствующими ключами (до 28 ключей охраны), ключи доступа блокируются в данном режиме;
- запись пользовательских ключей, ключей ОХРАНЫ и МАСТЕР ключа;
- звуковая сигнализация и световая индикация режимов работы;
- питание замка (только для **VIZIT-KTM602xx**);
- питание индивидуальных домофонов **VIZIT** (только для **VIZIT-KTM602xx**).

Считыватели ключей

RD-2



RD-2 Контактный считыватель идентификаторов **TOUCH MEMORY** (iButton® MAXIM DALLAS)

- металлический корпус, антивандальное исполнение;
- звуковая сигнализация режима работы;
- цепи защиты от электрических воздействий (шоки и т.п.);
- контактное устройство из нержавеющей стали.

RD-3



RD-3 Бесконтактный считыватель радиочастотных идентификаторов **RFID-125kHz** (VIZIT-RF2.x)

- металлический корпус, антивандальное исполнение;
- индикация включенного состояния;
- звуковая сигнализация режима работы;
- аутентификация идентификаторов VIZIT;
- передача серийного номера идентификатора в контроллер в формате TOUCH MEMORY;
- рабочая частота – 125kHz;
- протокол чтения – MANCHESTER;
- длина кода – 64 бит.

RD-4F



RD-4F Бесконтактный считыватель радиочастотных идентификаторов **RFID-13.56MHz** (VIZIT-RF3.x)

- металлический корпус, антивандальное исполнение;
- индикация включенного состояния;
- звуковая сигнализация режима работы;
- аутентификация идентификаторов VIZIT;
- передача серийного номера идентификатора в контроллер в формате TOUCH MEMORY;
- рабочая частота – 13.56MHz;
- протокол чтения – Mifare.

Технические характеристики устройств управления доступом

Модель:	VIZIT-KTM600M	VIZIT-KTM600F	VIZIT-KTM600R	VIZIT-KTM602M	VIZIT-KTM602F	VIZIT-KTM602R
Тип ключа	Touch Memory VIZIT- TM	RFID-13.56MHz VIZIT-RF3.x	RFID-125kHz VIZIT-RF2.x	Touch Memory VIZIT- TM	RFID-13.56MHz VIZIT-RF3.x	RFID-125kHz VIZIT-RF2.x
Количество ключей доступа, шт., не более	2680					
Количество ключей охраны, шт., не более	28					
Мастер-ключ, шт	1					
Время открытого состояния замка, сек.	1 или 7					
Напряжение питания, В	= 20 ± 8			~ 220+22-33 / 50 Hz		
Допустимые параметры применяемых замков:						
- электромагнитный	12VDC/0,6Аmax			12VDC/0,6Аmax		
- электромеханический	12VDC/1,5Аmax (не более 1 сек.)			12VDC/1,5Аmax (не более 1 сек.)		
Рекомендуемый блок питания	БПД18/12-1-1			встроенный		
Габаритные размеры, мм (ШxВxГ)- считыватель ключей	47x75x25 (RD-2)	47x75x17 (RD-4F)	47x75x25 (RD-3)	47x75x25 (RD-2)	47x75x17 (RD-4F)	47x75x25 (RD-3)
- блок управления	75x135x35			165x90x60		
Способ монтажа:						
- считыватель ключей	накладной					
- блок управления	DIN-рейка или шурупы					
Диапазон рабочих температур, С°:						
- считыватель ключей	от -40 до +50					
- блок управления	от +1 до +40					
Масса, не более, кг						
- считыватель ключей	0,1					
- блок управления	0,2			0,85		

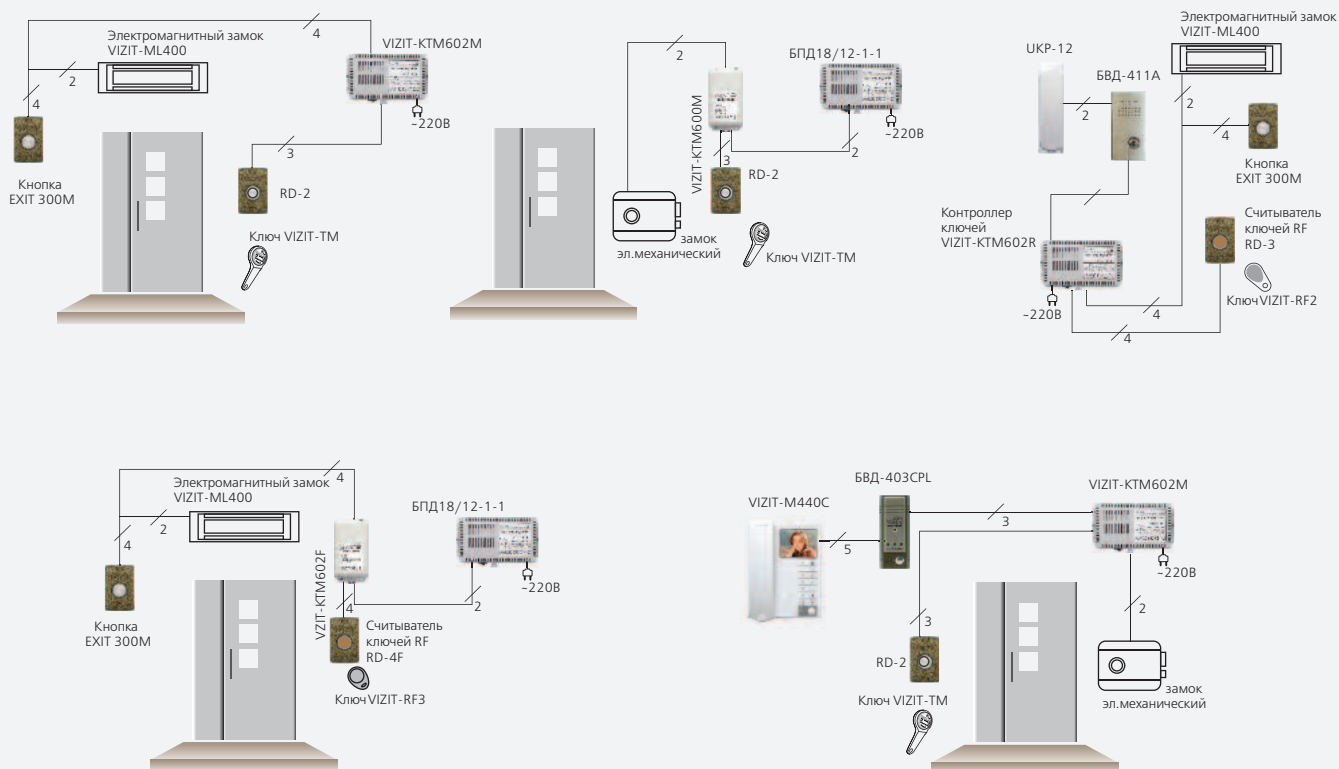

СХЕМЫ ПОДКЛЮЧЕНИЯ



КОМПОНЕНТЫ

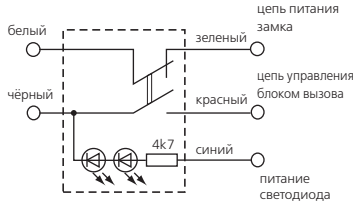
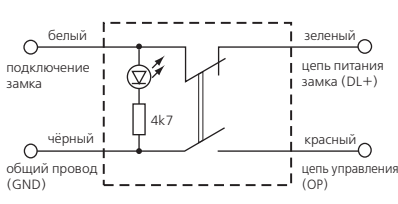

Устройства отпирания замка EXIT

		
Модель	EXIT 300M	EXIT 500
Ресурс срабатываний	300 000	500 000
Максимальный коммутируемый ток, А	1	1
Диапазон рабочих температур	от -10°C до +50°C	от -10°C до +50°C
Габариты, мм	75x47x22	75x47x22
Масса, кг, не более	0,1	
Схема включения		

Кнопки **EXIT 300M, EXIT 500** с подсветкой предназначены для открывания электромагнитного замка **VIZIT** или подобного. Кнопки устанавливаются около двери внутри подъезда. Кнопки обеспечивают аварийное снятие питания с замка в случае неисправности управляющего устройства (блок вызова, контроллер ключей и т.п.). В кнопке **EXIT 500** встроенный электронный ключ (MOSFET) управления замком.

Замки

			
Модель	VIZIT-ML240	VIZIT-ML300M	VIZIT-ML400 VIZIT-ML400 (M)
Напряжение питания, В	+9...15		
Усилие отрыва, кг. (Un=12В)	240 +10% -15%	300 +10% -15%	400 +10% -15%
Потребляемая мощность (Un=12В), Вт, не более	7,2		
Диапазон рабочих температур	от -40°C до +45°C		
Рекомендуемый блок питания	БПД18/12-1-1		
Габаритные размеры (электромагнит), мм	186x45x30	188x55x35	230x57x38
Масса, кг не более	2,3	3,1	3,9

Дверные доводчики







	Модель	Вес двери	Угол открывания двери	Температура застывания гидравлического масла
	VIZIT-DC503S	до 65 Кг	180°	-40°C
	VIZIT-DC505S II квартал	до 120 Кг		
	Модель ZC61 (EN3)	до 60 Кг		
	Модель ZC61 (EN5)	до 100 Кг		

Доводчик служит для принудительного закрывания двери и обеспечивает надежную работу электрозамков. Доводчик использует гидравлическое демпфирование для достижения плавности хода. Скорость хода регулируется.

Доводчики обеспечивают:

- плавное закрывание двери;
- два клапана, регулирующих скорость закрывания двери;
- различное усилие закрывания двери;
- большой срок эксплуатации благодаря термической обработке внутренних деталей.

Электронные ключи-идентификаторы пассивного типа

<p>VIZIT-RF2.1 Радиочастотные идентификаторы 125 кГц пассивного типа.</p> 	<p>VIZIT-RF2.2 Радиочастотные идентификаторы 125 кГц пассивного типа.</p> 	<p>VIZIT-RF2.2-06 Радиочастотные идентификаторы 125 кГц пассивного типа.</p> 
<p>VIZIT-RF3.1 Радиочастотные идентификаторы 13.56 MHz пассивного типа.</p> 	<p>VIZIT-RFM4* Модуль памяти 4кБ 13.56 MHz пассивного типа</p> 	<p>VIZIT-TM Контактные идентификаторы TOUCH MEMORY DS-1990A-F5, MAXIM DALLAS</p> 

* для бесконтактного переноса базы данных домофона или ее изменений (обновление базы ключей, кодов доступа, включение/выключение вызова квартир, изменения системных установок) во внутреннюю память домофона

Телекамеры

БВД-403СРО, VIZIT-C70 предназначены для подключения к мониторам VIZIT в качестве дополнительной телекамеры цветного изображения. ■ интегрирует в себе функции телекамеры и кнопки "Звонок"(БВД-403СРО); ■ металлический корпус, антивандальное исполнение; ■ комплектуется угловой подставкой, обеспечивающей поворот блока на 20° при установке справа или слева от двери (БВД-403СРО); ■ телекамера цветного изображения "ДЕНЬ/НОЧЬ"; ■ переключение цветного изображения на черно-белое в темное время суток; ■ ИК-подсветка в темное время суток.

ODC-701-3.6 купольная телекамера ■ металлический герметичный корпус; ■ телекамера цветного изображения "ДЕНЬ/НОЧЬ"; ■ переключение цветного изображения на черно-белое в темное время суток; ■ автоматическое включение ИК подсветки в темное время суток.

			
Модель	БВД-403СРО	VIZIT-C70	ODC-701-3.6
Материал корпуса, цвет покрытия	алюминий, BRONZE OLD	алюминий, BRONZE OLD	алюминий, черный
Система цветности	PAL	PAL	PAL
Фотоприемник	1/3" SONY EFFIO CCD	1/3" SONY EFFIO CCD	1/3" SHARP CCD
Горизонтальное разрешение, твл	700	700	700
Объектив	f=3,7 мм, Pinhole	f=3,7 мм, Pinhole	f=3.6 mm, Board
Угол обзора, град. (диаг./ верт. /гор.)	90/54/68	90/54/68	92 / 55 / 72
Дальность действия ИК подсветки, м	1	1	15
Чувствительность, люкс	0 (ИК светодиоды вкл.)	0 (ИК светодиоды вкл.)	0 (ИК светодиоды вкл.)
Напряжение питания, В	12VDC±10%	12...30VDC	12VDC ± 10%
Ток потребления, мА	125 макс.	125 макс.	250 макс
Габаритные размеры, мм	50x150x40 (ШxВxГ)	84x50x40 (ШxВxГ)	94 x 68.5 (диаметр x высота)
Масса, кг, не более	0.3	0.2	0.33
Класс защиты	IP50	IP50	IP66
Диапазон рабочих температур, °C	-30...+45	-30...+45	-30...+50

Блоки индикации

Рекомендуется использовать блок индикации БВД-342NP, БВД-432NP для размещения в нём инструкции о порядке набора номера абонента.





БВД-342NP
90x175x10
-40...+45°С
накладной



БВД-432NP
95x150x10
-40...+45°С
накладной

Блоки питания

				
Модель	БПД18/12-1-1	БПД18/12-3-1	БПД24/12-1-1	19w/14.4v/EU(18V/1A)
Напряжение переменного тока, В	-220 +22 -33			-100...240
Номинальное выходное выход 1	нестаб. +(18±1,8)В при токе 0,7А		стаб. +(24±2)В при токе 0,8А	Стабилизированное напряжение 18V при токе 1А
напряжение постоянного тока выход 2	нестаб. +(12±1,2)В при токе 0,6А		стаб. +(12±0,6)В при токе 0,3А	
при напряжении 220В выход 3	–	стаб. +(12±0,5)В при токе 0,1А	–	
Встроенное реле управления питанием замка	–	коммутация 1.5А max	–	–
Потребляемая мощность, ВА, не более	30			
Диапазон рабочих температур	от+1°С до +40°С			
Габариты, мм	165x90x60			80x45x28
Масса, кг, не более	1.1			0,32

Технологические приспособления

VIZIT-DM15



НОВИНКА!

Программатор микросхем памяти домофонов VIZIT.

- работа с бесконтактными идентификаторами RFID-13,56 МГц - VIZIT-RF3.x;
- создание, изменение баз данных (системные установки, коды ключей, коды доступа, включение/выключение вызова квартир) для домофонов, использующих ключи доступа RFID-13,56 МГц (VIZIT-RF3.x);
- запись в микросхемы памяти (EPROM) домофонов VIZIT подготовленных баз данных;
- запись в модуль памяти VIZIT-RFM4 подготовленной базы данных или выполненных изменений базы данных для бесконтактного переноса информации в память домофона;
- привязка ключей доступа VIZIT-RF3.x к PIN-коду блока вызова домофона;
- изготовление дубликатов ключей доступа VIZIT-RF3.x;
- привязка дубликатов ключей доступа к PIN-коду блока вызова домофона;
- защита от несанкционированного дублирования ключей доступа (необходимо знать PIN-код, установленный в соответствующем блоке вызова).
- Подключение к компьютеру по USB порту (Windows, программный модуль VIZIT-DM15).

60x90x30
+1...+40°С

Блок сопряжения CU-14



- предназначен для обновления программного обеспечения (ПО) устройств VIZIT, имеющих данную функцию (блоки вызова модификаций «F» - со считывателем RFID-13,56 МГц, БУД-430, -485, -485P);
- управление и питание от компьютера, оснащенного USB-портом и операционной системой Windows;
- обновление ПО блока не изменяет его установок (PIN-код, Мастер-ключ и т.д.);
- файлы прошивок ПО блоков приводятся в их описаниях на сайте www.vizit-group.com.





55x90x35
+1...+40°С

VIZIT-DM08



Устройство для работы с микросхемами памяти домофонов VIZIT. Предназначено для подготовки и записи микросхем памяти при помощи компьютера, оснащенного USB-портом и операционной системой Windows 98/Me/XP/7

Монтажные боксы

				
Модель	VIZIT-MB1	VIZIT-MB1A	VIZIT-MB1P	VIZIT-MB2P
встроенная розетка 220V	+	-	+	+
встроенный автоматический выключатель 220V/6A	-	+	-	-
DIN-рейки	2	-	-	-
Диапазон рабочих температур	+1...+40°C			
Габаритные размеры, мм	260x345x115	251x336x93	251x336x93	251x208x93
Масса, кг, не более	3	2,5	2,5	1,3
Назначение	установка БУД + БПД или БУД+БК	установка БУД + БПД	установка БУД (или БПД) + БК	установка БУД (или БПД)

■ степень защиты - IP20 ■ защитное зануление ■ вентиляция ■ кронштейн для установки навесного замка

Монтажные комплекты

Монтажные комплекты имеют двухслойное декоративное покрытие:

- высококачественная порошковая краска;
- специальный лак для защиты от термических и механических воздействий, городского смога и грязи.

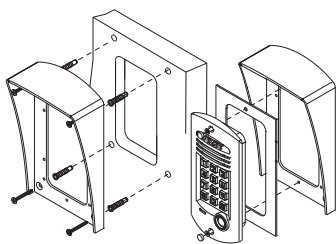

МОНТАЖНЫЙ КОМПЛЕКТ МК-311

Комплектность	Кол.
Козырек	1
Планка	1
Уплотнительная резинка	1
Крепежные изделия:	
Шуруп 4x35	4
Дюбель 6x30	4
Винт М4х14	2
Винт М4х30	2
Саморез по металлу 3,9x13	4

Используется при монтаже БВД-314х, -343х, -344х на стене и метал. двери Габаритные размеры 120x206x60 Цветовое исполнение BRONZE OLD (BO)

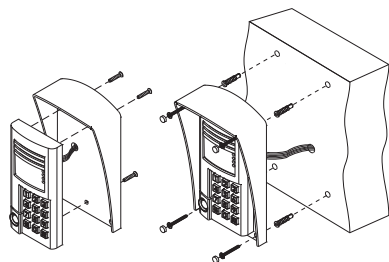

МОНТАЖНЫЙ КОМПЛЕКТ МК-341

Комплектность	Кол.
Козырек	1
Заглушка	8
Уплотнительная резинка	1
Крепежные изделия:	
Шуруп 4x35	4
Дюбель 6x30	4
Винт М5х16	3
Саморез по металлу 3,9x13	4

Используется при монтаже БВД-SM101х на стене и метал. двери Габаритные размеры 120x206x60 Цветовое исполнение BRONZE OLD (BO)

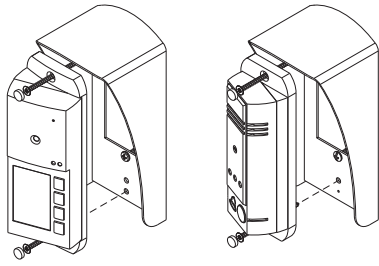

МОНТАЖНЫЙ КОМПЛЕКТ МК-405

Комплектность	Кол.
Козырек	1
Уплотнительная резинка	1
Крепежные изделия:	
Дюбель 6x60	4

Используется при монтаже
БВД-403х, -405х, -444х,
на стене и метал. двери
Габаритные размеры 75x171x75
Цветовое исполнение
BRONZE OLD (BO)

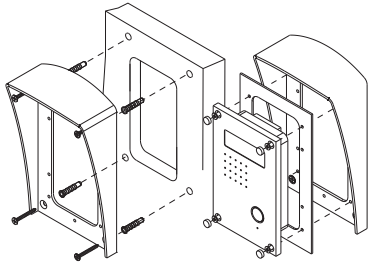

МОНТАЖНЫЙ КОМПЛЕКТ МК-406

Комплектность	Кол.
Козырек	1
Планка	1
Уплотнительная резинка	1
Крепежные изделия:	
Шуруп 4x35	4
Дюбель 6x30	4
Винт М4х14	4
Саморез по металлу 3,9x16	4

Используется при монтаже
БВД-432NP
на стене и метал. двери
Габаритные размеры 120x206x60
Цветовое исполнение
BRONZE OLD (BO)

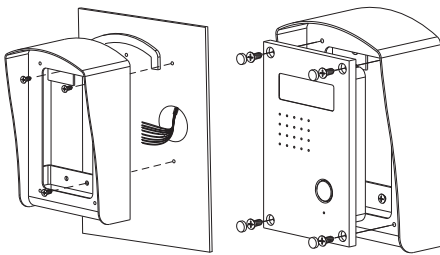

МОНТАЖНЫЙ КОМПЛЕКТ MKF-406

Комплектность	Кол.
Козырек	1
Уплотнительная резинка	1
Крепежные изделия:	
Винт М4х14	4
Дюбель 6x60	3

Используется при накладном
монтаже
БВД-432NP
на стене и метал. двери
Габаритные размеры 117x182x71
Цветовое исполнение
BRONZE OLD (BO)

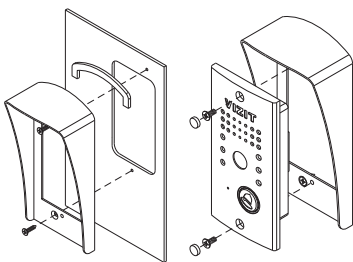

МОНТАЖНЫЙ КОМПЛЕКТ МК-411

Комплектность	Кол.
Козырек	1
Уплотнительная резинка	1
Крепежные изделия:	
Дюбель 6x60	2

Используется при монтаже
БВД-411х
на стене и метал. двери
Габаритные размеры 79x168x55
Цветовое исполнение
BRONZE OLD (BO)

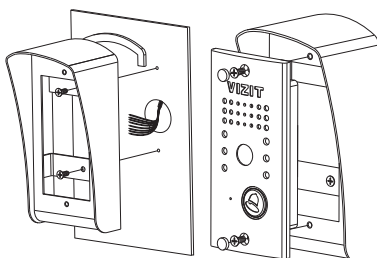

МОНТАЖНЫЙ КОМПЛЕКТ MKF-411

Комплектность	Кол.
Козырек	1
Уплотнительная резинка	1
Крепежные изделия:	
Дюбель 6x60	2

Используется при накладном
монтаже
БВД-411х
на стене и метал. двери
Габаритные размеры 79x168x55
Цветовое исполнение
BRONZE OLD (BO)

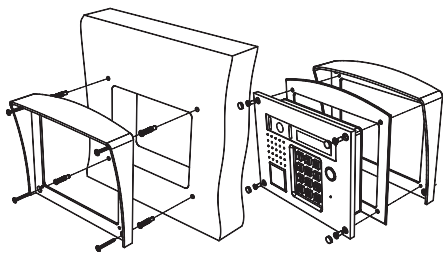

МОНТАЖНЫЙ КОМПЛЕКТ МК-432

Комплектность	Кол.
Козырек	1
Планка	1
Уплотнительная резинка	1
<hr/>	
<i>Крепежные изделия:</i>	
Шуруп 4x35	4
Дюбель 6x30	4
Винт М4х14	4
Саморез по металлу 3,9х13	4

Используется при монтаже БВД-431х, -432х на стене и метал. двери
Габаритные размеры 214х184х65
Цветовое исполнение BRONZE OLD (BO)

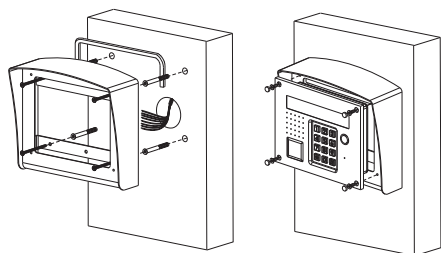

МОНТАЖНЫЙ КОМПЛЕКТ МКФ-432

Комплектность	Кол.
Козырек	1
Уплотнительная резинка	1
<hr/>	
<i>Крепежные изделия:</i>	
Дюбель 6x60	4
Винт М4х14	4

Используется при накладном монтаже БВД-431х, -432х на стене и метал. двери
Габаритные размеры 211х192х85
Цветовое исполнение BRONZE OLD (BO)

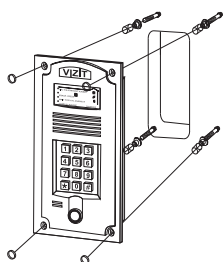

МОНТАЖНЫЙ КОМПЛЕКТ МК-N30

Комплектность	Кол.
Втулка	4
Винт М5х40	4
Заглушка d 8,5	8
Заглушка d 10,5	8
<hr/>	
<i>Крепежные изделия:</i>	
Шуруп 4х40	4
Дюбель	4

Входит в комплект поставки БВД-N101х, БВД-N202х, БВД-323х

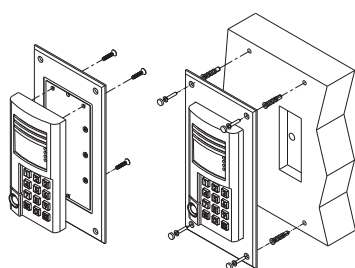

МОНТАЖНЫЙ КОМПЛЕКТ MP-100

Комплектность	Кол.
Панель	1
Клеммник	1
Заглушка	4
<hr/>	
<i>Крепежные изделия:</i>	
Винт М2,5х12	3
Гайка М2,5	3
Шуруп 4х40	4
Дюбель	4

Используется при монтаже БВД-SM101 на стене

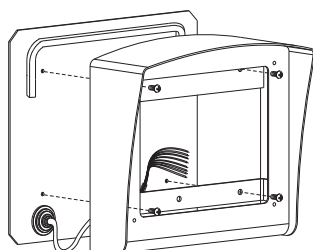

МОНТАЖНЫЙ КОМПЛЕКТ MP-432-1

Комплектность	Кол.
Пластина	1
Кабельный ввод	1
<hr/>	
<i>Крепежные изделия:</i>	
Винт М4х10	4

Используется при установке монтажного комплекта МКФ-432 на ограждении придомовой территории
Цветовое исполнение BRONZE OLD (BO)

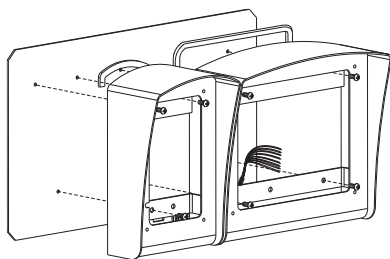

МОНТАЖНЫЙ КОМПЛЕКТ MP-432-2

Комплектность	Кол.
Пластина	1
Кабельный ввод	1
<i>Крепежные изделия:</i>	
Винт М4х10	7

Используется при установке монтажных комплектов МКФ-406 и МКФ-432 на ограждении придомовой территории
Цветовое исполнение BRONZE OLD (BO)

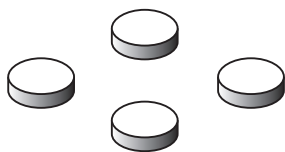

МОНТАЖНЫЙ КОМПЛЕКТ МК-N10-BA (BL, BO, PL)

Наименование	Кол.
Заглушка d 8.5	4

Варианты цветовых исполнений
BA - BRONZE ANTIQUE
BL - BRONZE LACQUER
BO - BRONZE OLD
PL - PLATINUM LACQUER

Запасной комплект для использования при монтаже блоков VIZIT

Комплексные системы управления доступом



Комплексное решение для этажа жилого дома

- Количество абонентов – до-4х
- Количество абонентских устройств – до-4х
- Гибкая конфигурация абонентских устройств:
 - для 4-х абонентов: 1 / 1 / 1 / 1
 - для 3-х абонентов: 2 / 1 / 1
 - для 2-х абонентов: 2 / 2 или 3 / 1
 - для 1 абонента: до 4-х
- Количество УКП для одного абонента – не более 1
- Возможность подключения к подъездной линии связи многоабонентского домофона/видеодомофона VIZIT
- Встроенный в БKM-444 контроллер ключей VIZIT-RF
- До 30 ключей на абонента
- Встроенный в БKM-444 источник питания подключенных устройств:
 - БВД-444СР-х
 - абонентские устройства
 - телекамера на этаже
 - считыватель ключей VIZIT-RF
 - электромеханический замок/защелка
- Нормально разомкнутый контакт реле для управления внешним устройством (таймер освещения)
- Удобство программирования (запись/стирание ключей, конфигурация системы) с помощью 4-х разрядного индикатора и кнопок на плате БKM-444

Состав системы:

1. Блок коммутации мониторов
 - БKM-444 - питание от сети 220В, 50 Гц
2. Комплект блока вызова *
 - БВД-444СР-1/R - 1 абонент
 - БВД-444СР-2/R - 2 абонента
 - БВД-444СР-4/R - 4 абонента
3. Мониторы
 - VIZIT-M427C (TFT LCD-2,7")
 - VIZIT-M440C,CM (TFT LCD-3,5")
 - VIZIT-M456CM (TFT LCD-5,6")
4. Устройства квартирные переговорные УКП

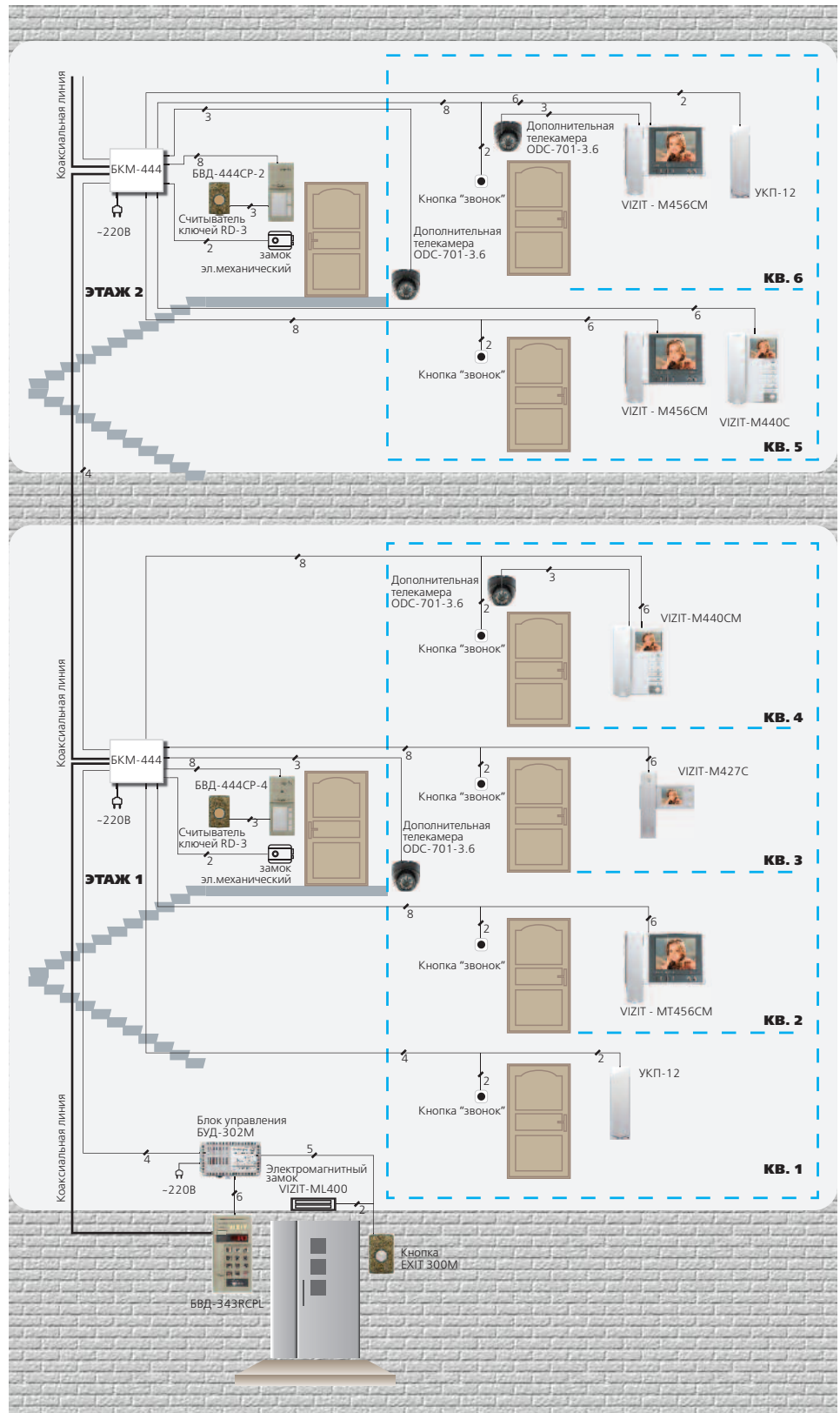

* Состав комплекта блока вызова

Комплект	Состав	Блок вызова	Считыватель RD-3 ключей VIZIT-RF2	Количество ключей VIZIT-RF2.1
БВД-444СР-1/R		БВД-444СР-1	+	5
БВД-444СР-2/R		БВД-444СР-2	+	10
БВД-444СР-4/R		БВД-444СР-4	+	20

Система доступа на придомовую территорию и в подъезды жилых домов VIZIT "8+2"

Интеграция в систему до 8 многоабонентских домофонов / видеодомофонов внутри огражденной территории и 2 видеодомофона для входа на придомовую территорию.

Совместная работа с системой охраны периметра "Gate".

Состав системы:

- Видеодомофон на входе на территорию: БУД-420Р + БВД-432РСВ + БВД-432NP* + замок + кнопка EXIT.
- Многоабонентские домофоны / видеодомофоны VIZIT серии 300 или 400, пульта консьержа VIZIT-ПК200 или VIZIT-ПК800, установленные в подъездах / домах.
- Блоки коммутации БК-401 для подключения многоабонентских домофонов / видеодомофонов в систему.

* Рекомендуется использовать блок ин-

дикации БВД-432NP для размещения в нём инструкции о порядке набора номера абонента.

Возможности видеодомофона для входа на территорию:

- Вызов абонента или консьержа (VIZIT-ПК200) в каждом из подъездов / домов внутри территории.
 - Вызов консьержа нажатием соответствующей кнопки блока вызова, когда всю систему обслуживает один консьерж (VIZIT-ПК800).
 - Дуплексная связь между посетителем и абонентом, или консьержем.
 - Изображение посетителя на экране монитора вызываемого абонента.
 - Открывание замка на входе в огороженную территорию:
- при нажатии соответствующей кнопки

на устройстве квартирном переговорном (УКП) или мониторе во время связи;

- ключами VIZIT-RF2;
- при нажатии кнопки для выхода.
- Запись ключей сплошным списком (до 5000 штук) в режиме сервисных установок.
- Стирание ключей.
- Звуковая сигнализация режимов работы.
- Формирование рабочих сообщений для дисплея блока вызова БВД-432РСВ.
- Формирование МЕНЮ на дисплее блока вызова при программировании сервисных установок.
- Ступенчатая регулировка громкости звуковых сигналов в блоке вызова.

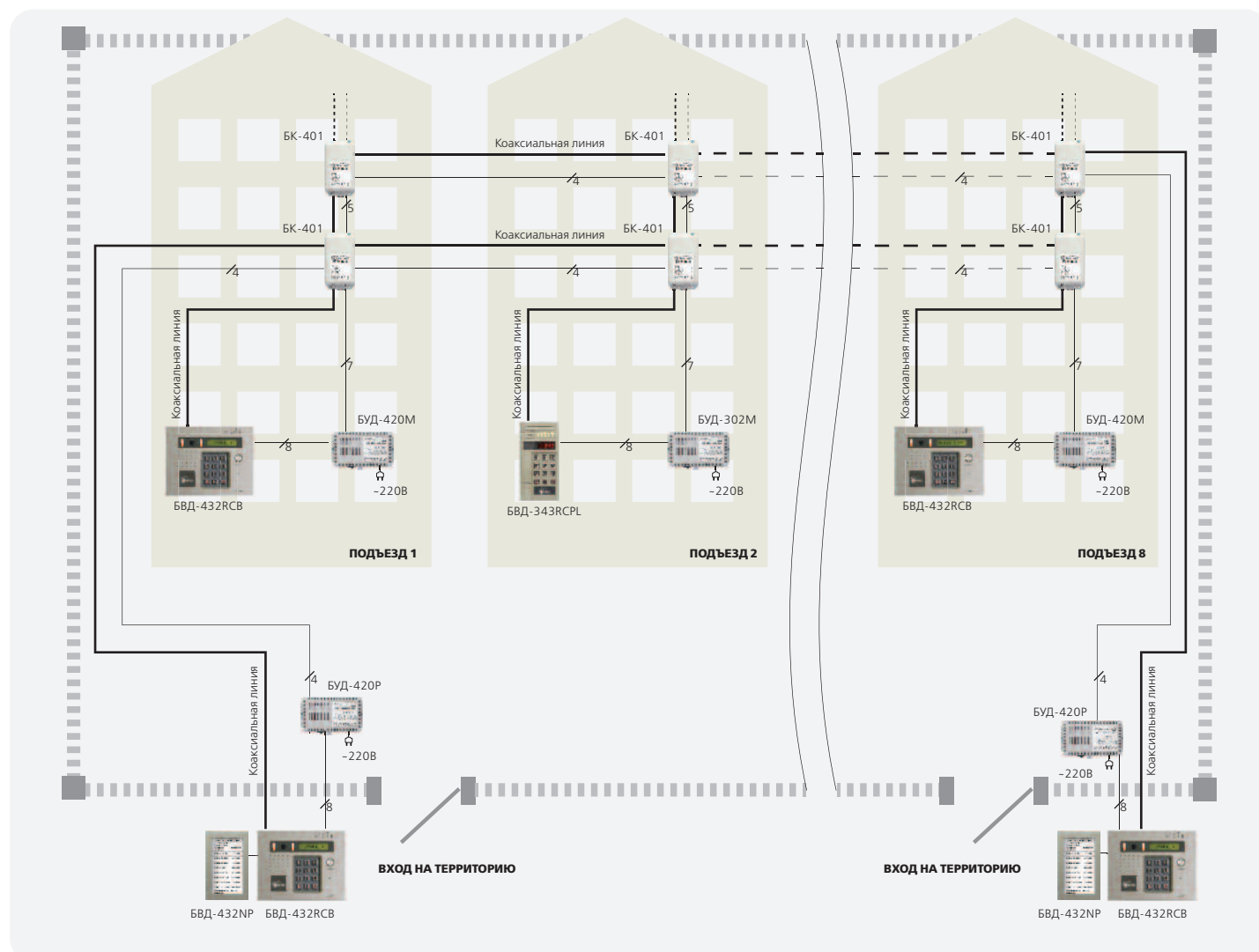

ТОРГОВЫЕ ПАРТНЕРЫ И ПРЕДСТАВИТЕЛИ

РОССИЯ

ТОРГОВЫЕ КОМПАНИИ VIZIT GROUP

1	Москва	НПФ "МОДУС-Н" ООО	www.domofon.ru	(499) 251-13-00
2		"ВИЗИТ-ЦЕНТР" ООО	www.domofon-vizit.ru	(495) 739-52-73, 739-52-74

ПАРТНЕРЫ ТОРГОВОЙ МАРКИ "VIZIT"

1	Санкт-Петербург	"Корпорация СКАЙРОС"	skyros.ru	(812) 448-10-00
2		"Равелин-ЛТД" ООО	ravelinspb.ru	(812) 327-50-32
3	Екатеринбург	"Связь-ПТК" ООО	связьптк.рф	(343) 385-90-03
4	Новосибирск	"СибирьИмпЭкс" ООО	sibir_impex@mail.ru	(383) 363-04-06 363-06-26
5	Самара	"Интеграл Плюс" ООО	integral-plus.ru	(846) 372-43-01 265-64-19
6	Севастополь	"Лаборатория Электроники" ЧП	elab.com.ua	(+380692) 55-07-07

ТОРГОВЫЕ ПРЕДСТАВИТЕЛИ ТОРГОВОЙ МАРКИ "VIZIT"

1	Москва	"Д ТИНКО" ООО	tinko.ru	(495) 708-42-13 708-42-14
2	Санкт-Петербург	"Компания Гарант" ООО	garantgroup.com	(812) 600-20-60
3	Краснодар	"Интеграл-Краснодар" ООО	integral-plus.ru	(861) 233-43-30 244-30-40
4	Красноярск		rusichi.com/krsk	(391) 259-05-14 206-11-62
5	Иркутск	Торговый Дом "Русичи"	rusichi.com/irk	(3952) 56-11-00
6	Санкт-Петербург		rusichi.com/piter	(812) 320-23-97

Список компаний, являющихся **Официальными Представителями** по сервису торговой марки VIZIT, просим смотреть на сайте www.domofon.ru

УКРАИНА

ТОРГОВЫЕ КОМПАНИИ VIZIT GROUP

1	Киев	"Торговая Домофонная Компания" ООО	www.domofon-vizit.kiev.ua	(+38-044)235-14-26, 235-41-80
---	------	------------------------------------	---------------------------	-------------------------------

ПАРТНЕРЫ ТОРГОВОЙ МАРКИ "VIZIT"

1	Киев	ФЛП Повидайчик Л.А.	www.domofon-company.com.ua	(+38097) 683-38-23, (+38068) 121-10-07
2	Донецк	ФЛП Моргун С.В.	http://videodomofon.com.ua	(+38062) 345-21-11
3	Запорожье	ООО "НКС"	www.domofon-av.com	(+38061) 213-01-76, (+38068) 179-00-06
4	Львов	ООО "Домосервис"	director@domophone.lviv.ua	(+38032) 244-44-34, 244-44-38, 243-08-00

ТОРГОВЫЕ ПРЕДСТАВИТЕЛИ ТОРГОВОЙ МАРКИ "VIZIT"

1	Киев	ФЛП Меша Р.Н.	1rmesha1@gmail.com	(+38067) 402-61-90
2	Донецк	КП ТОВ ПКФ "Ф"	semo2011@meta.ua	(+38062) 345-21-11, 313-14-05
3	Запорожье	ФЛП Онищенко А.Г.	domofon@domofon.zssm.zp.ua	(+38061) 295-89-96, (+38067) 613-50-13
4		ЧП "ДОМОФОН-СЕРВИС-ЮГ"	www.dss.od.ua	(+380482) 33-77-74, 795-56-31
5	Одесса	ЧП "Одесса-Сервис"	www.domofonodessa.od.ua	(+38048) 704-70-48 704-70-49

Список компаний, являющихся **Официальными Представителями** по сервису торговой марки VIZIT, просим смотреть на сайте www.domofon-vizit.kiev.ua

КАЗАХСТАН

ПАРТНЕРЫ ТОРГОВОЙ МАРКИ "VIZIT"

1	Астана	ИП "Jet SYSTEMS"	info@domofon.in	+7(7172) 36-96-22, (7172) 36-60-33, сот. +7 701 981 57 32
2	Алматы		alm@domofon.in	+7(727) 233-06-34, (727) 329-35-25, сот. +7 702 811 31 43

АЗЕРБАЙДЖАН

ТОРГОВЫЕ ПРЕДСТАВИТЕЛИ И ПРЕДСТАВИТЕЛИ ПО СЕРВИСУ

1	Баку	"AZKARO" ООО	www.azkaro.biz	(+994) 12 596 44 30
---	------	--------------	----------------	---------------------

АРМЕНИЯ

ТОРГОВЫЕ ПРЕДСТАВИТЕЛИ И ПРЕДСТАВИТЕЛИ ПО СЕРВИСУ

1	Ереван	"Микролл"	mikroll_ltd@yahoo.com	(374) 102-687-83 914-365-28
---	--------	-----------	-----------------------	-----------------------------

ГРУЗИЯ

ТОРГОВЫЕ ПРЕДСТАВИТЕЛИ И ПРЕДСТАВИТЕЛИ ПО СЕРВИСУ

1	Батуми	LLC "G.hommaster"	g.hommaster@gmail.com	(995) 555-52-88-26
---	--------	-------------------	-----------------------	--------------------

КЫРГЫЗСТАН

ТОРГОВЫЕ ПРЕДСТАВИТЕЛИ И ПРЕДСТАВИТЕЛИ ПО СЕРВИСУ

1	Бишкек	"Надежный домофон" ОсОО	greatergreace@mail.ru	Тел/факс: + 996 (772) 141 558
---	--------	-------------------------	-----------------------	-------------------------------

МОЛДОВА

ТОРГОВЫЕ ПРЕДСТАВИТЕЛИ И ПРЕДСТАВИТЕЛИ ПО СЕРВИСУ

1		Pro-Megacom SRL	masterdomofon@gmail.com	(+373) 797-50-555
2	Кишинев	"DM Service Company" SRL		(373) 793-44-345, (373) 22-854-354
3		IM "Domofon-Service" SRL	domofon_md@mail.ru	060-53-33-21

МОНГОЛИЯ

ПАРТНЕРЫ ТОРГОВОЙ МАРКИ "VIZIT"

1	Улан-Батор	"ДХС" ХХК	dhs-2005@rambler.ru	(976) 70-117-095 99-113-108
---	------------	-----------	---------------------	-----------------------------

ЕВРОПА И ДАЛЬНЕЕ ЗАРУБЕЖЬЕ

ТОРГОВЫЕ КОМПАНИИ VIZIT GROUP

1	Чехия, Прага	VIZIT.EU s.r.o.	www.vizit.eu	(420) 283-971-403
---	--------------	-----------------	--------------	-------------------

ПАРТНЕРЫ ТОРГОВОЙ МАРКИ "VIZIT"

1	Таллинн	Militec OU	vizit.ee	(+372) 644-40-05
---	---------	------------	----------	------------------

Список компаний, являющихся **Официальными Партнерами и Представителями** торговой марки VIZIT, просим смотреть на сайте www.vizit.eu

