

ЦВЕТНОЙ МОНИТОР ВИДЕО ДОМОФОНА

ИНСТРУКЦИЯ ПО ЭКСПЛУАТАЦИИ

□ LOKI



* Спасибо за приобретение нашей продукции.

* Пожалуйста, внимательно прочитайте инструкцию по эксплуатации (особенно, часть, касающуюся техники безопасности) перед использованием изделия, точно соблюдайте правила эксплуатации изделия.

* Производитель не несет ответственности за любой вред, нанесенный вследствие неправильного использования изделия.

Оглавление

Замечания и предупреждения	1
Функции и названия элементов.....	3
Особенности и основные функции	4
Комплектация	4
Возможности подключений	5
Схема подключения	6
Установка.....	7
Необходимые кабели.....	8
Ответ на входящий вызов	9
Настройка громкости вызова.....	9
Настройка яркости, контраста и цвета	9
Просмотр видео от панелей и камер	10
Переключение формата изображения между 16:9 и 4:3.....	10
Внутренний вызов на мониторы.....	10
Системные настройки.....	11
Характеристики	12



Замечания и предупреждения

- Следуйте инструкции для предотвращения нанесения вреда здоровью и имуществу.



Опасно

Возможна смерть или серьезный вред здоровью

warning



Означает запрет



Означает запрет на разборку.



Означает запрет на прикосновение.



Означает запрет на выполнение.



Означает, что вилку следует вынуть из розетки.

<p>Не вставляйте вилки в розетки одновременно. Это может вызвать перегрев и пожар.</p>	<p>Не подключайте другие устройства без отключения питания. Это может вызвать повреждения устройств.</p>	<p>Не повреждайте шнур питания и не ставьте тяжелые предметы на изделие. Это может вызвать пожар.</p>
<p>Не используйте воду, жидкости и детергенты на базе масел для чистки изделия. Используйте только сухую ткань, чтобы избежать поражения электрическим током.</p>	<p>Не используйте изделия во влажных помещениях. Это может вызвать поражение электрическим током или пожар.</p>	<p>Не прилагайте излишних усилий, вынимая вилку из розетки. Если шнур питания поврежден, это может вызвать поражение электрическим током или</p>
<p>Не вставляйте вилку в розетку влажными руками. Это может вызвать поражение электрическим током.</p>	<p>Не разбирайте, не ремонтируйте, не модернизируйте изделие. Это может вызвать поражение электрическим током, пожар или повреждение изделия.</p>	<p>Не используйте прерыватели цепей сетевого питания (выключатели). Это может вызвать поражение электрическим током.</p>



Предупреждение

Возможно повреждение имущества.



Означает запрет



Означает запрет на разборку.



Означает запрет на прикосновение.



Означает запрет на выполнение.



Означает, что вилку следует вынуть из розетки.



<p style="text-align: right;">NO</p>	<p style="text-align: right;">NO</p>	<p style="text-align: right;">NO</p>
<p>Если отверстия в розетке больше штырей вилки, не вставляйте в нее вилку. Это может вызвать поражение электрическим током или пожар.</p>	<p>Убедитесь, что пыль и посторонние предметы не попадают на изделие.</p>	<p>Посторонние предметы не должны попасть в корпус изделия. Это может вызвать повреждение изделия.</p>
<p style="text-align: right;">!</p>	<p style="text-align: right;">NO</p>	<p style="text-align: right;">!</p>
<p>Не помещайте тяжелые предметы на изделие. Это может вызвать повреждение изделия.</p>	<p>Не разбирайте изделие.</p>	<p>Избегайте попадания прямых солнечных лучей на изделие или его нагрева, при установке и эксплуатации.</p>
<p style="text-align: right;">!</p>	<p style="text-align: right;">!</p>	<p style="text-align: right;">!</p>
<p>Устанавливайте изделие на ровную, прочную поверхность. В противном случае, изделие может работать неправильно.</p>	<p>Вынимайте вилку из розетки, если изделие не используется длительное время.</p>	<p>Если изделие издает странный шум, немедленно выньте вилку из розетки и обратитесь в сервисный центр.</p>



Функции и названия элементов

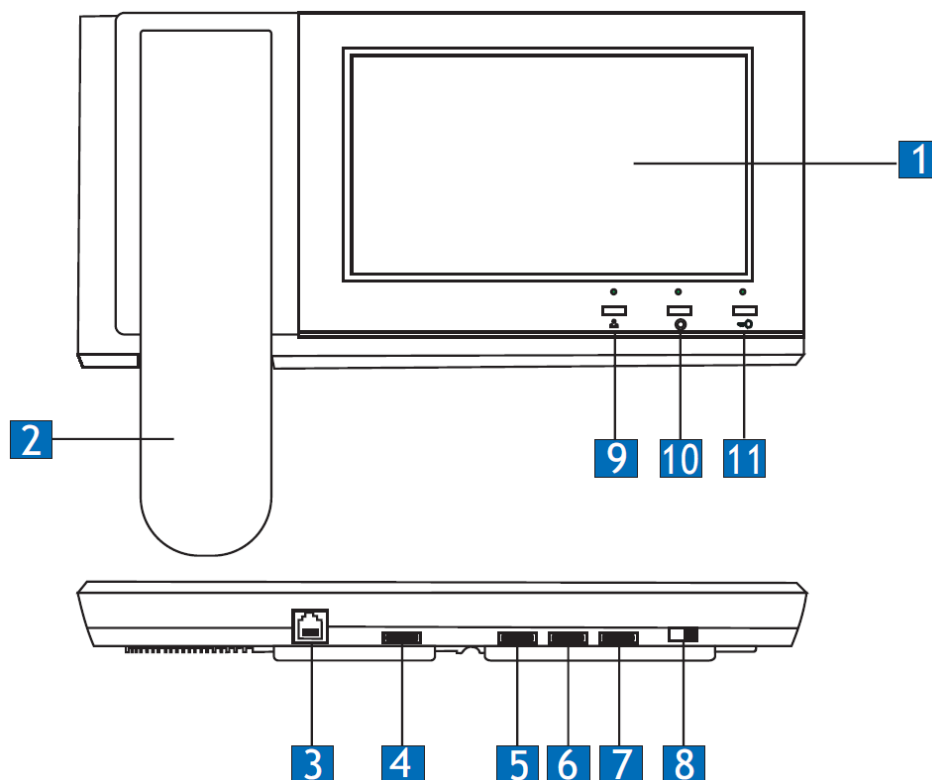

№	Элемент	Функция
1	Экран	Цветной аналоговый ЖКИ, 7 дюймов
2	Трубка	
3	Разъем подключения трубки	
4	Регулятор громкости вызова	Регулировка громкости сигнала вызова
5	Регулятор яркости	Регулировка яркости изображения
6	Регулятор контраста	Регулировка контраста изображения
7	Регулятор цветности	Регулировка цветности изображения
8	Выключатель питания	
9	Кнопка просмотра	Просмотр камер, панелей, подстройка (-)
10	Кнопка пересылки вызова	Интерком, подстройка (+)
11	Кнопка открывания замка	Открывание замка двери, системные настройки, подтверждение выбора.

Особенности и основные функции

1. Особенности

- 7 дюймовый цветной аналоговый ЖКИ
- Накладной монтаж
- 4 – проводное подключение
- Модель с трубкой, отличная связь с чистым звуком

2. Основные функции

- Управление электро замком
- Настройка яркости, контраста и цветности
- Функция «Не беспокоить»
- Просмотр в реальном времени видео от панели или камеры
- Внутренние вызовы на другие мониторы
- Пересылка вызова на другие мониторы

Комплектация

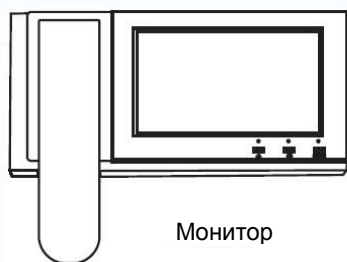

Монитор

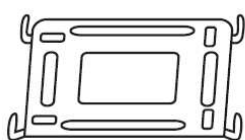

Кронштейн



Инструкция



2 дюбеля



Осушитель



2*М4*20
Шурупы



3 разъема 4 контакта
(красный/синий/ желтый/белый)



Разъем 4 контакта
(белый/синий/
белый/синий)

Возможности подключений

Система поддерживает следующую максимальную конфигурацию: 1 основной монитор, 3 дополнительных монитора, 2 вызывные панели и 8 видеокамер.

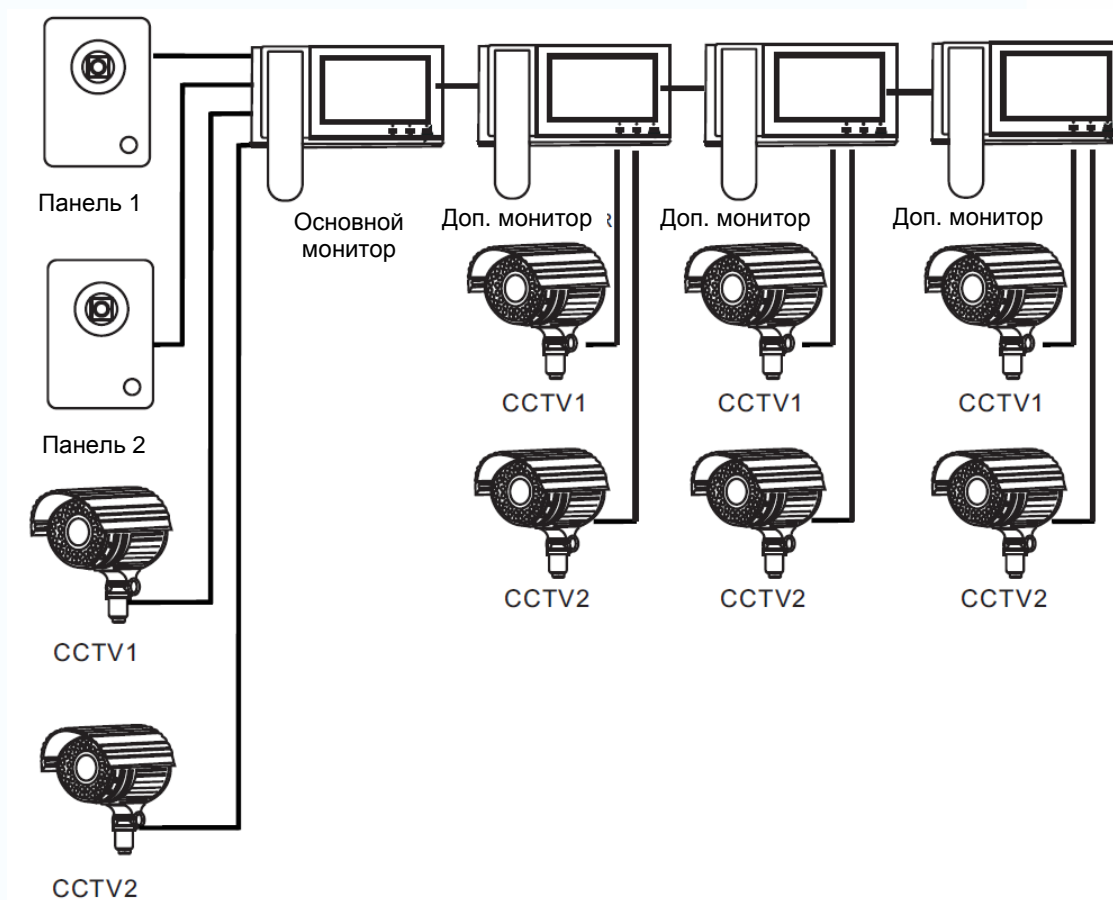

Примечание: В зависимости от требований к системе, смотрите стр.11 для установки статусов портов.

Схема подключения

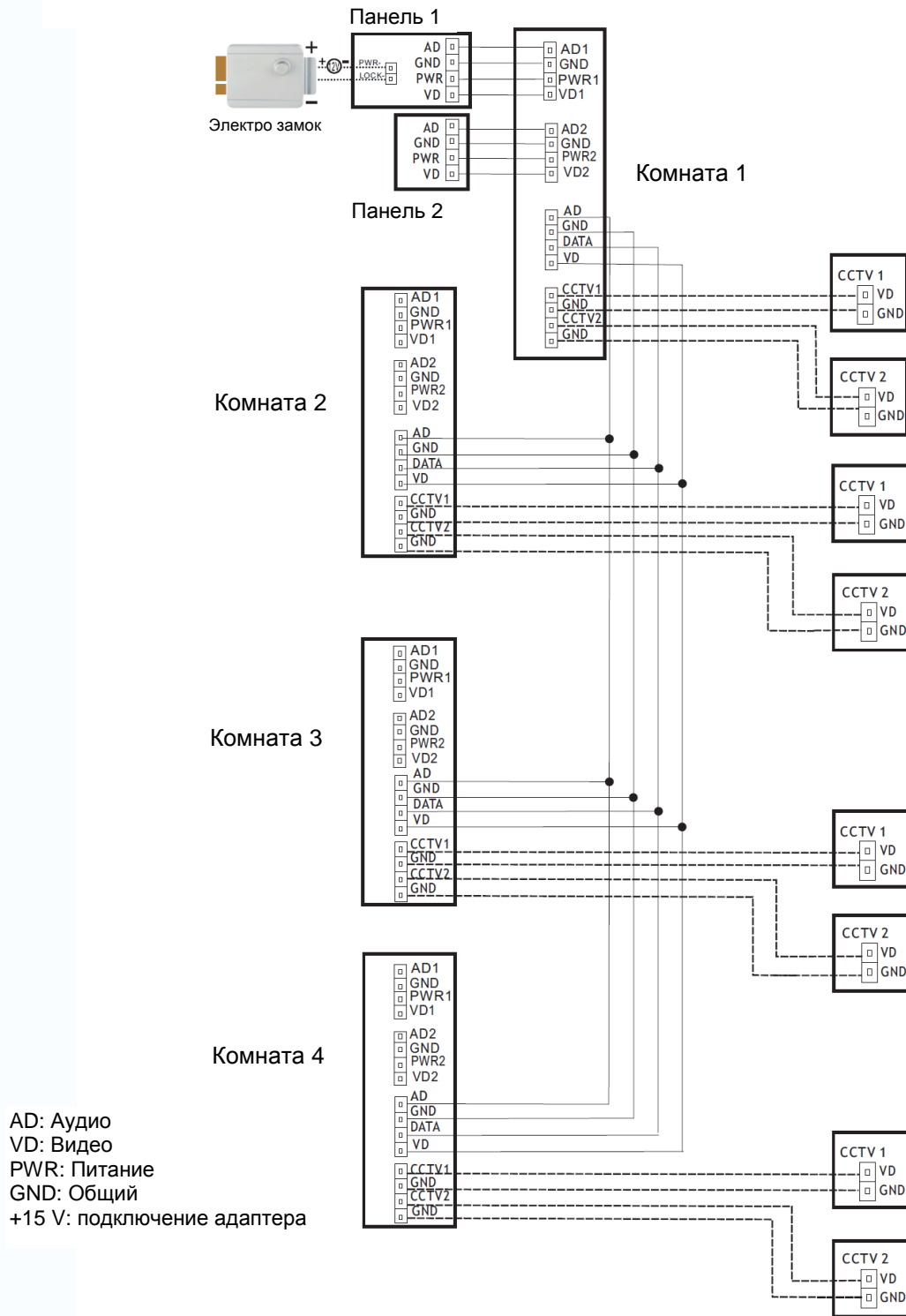

Примечания: На каждом мониторе можно видеть изображения только от камер, подключенных к нему (Если камеры подключены к порту вызывной панели основного монитора, их можно просматривать на всех мониторах).

Установка

1. Используйте подходящую схему подключения для выбранной системы и убедитесь в наличии соответствующих кабелей.
2. Определите место установки монитора:
 - Рекомендуемая высота установки монитора: 1,5 – 1,6 метра.
 - Рекомендуемое расстояние между монитором и вызывной панелью: не менее 350 мм
3. Не подключайте питание до окончания выполнения подключений.
4. Снимите монитор с кронштейна.
5. Установите кронштейн монитора на стену.
6. Подключите кабели, согласно приведенной ранее схеме.
7. Закрепите монитор на кронштейне.
8. Включите питание монитора, после его установки и выполнения всех подключений.

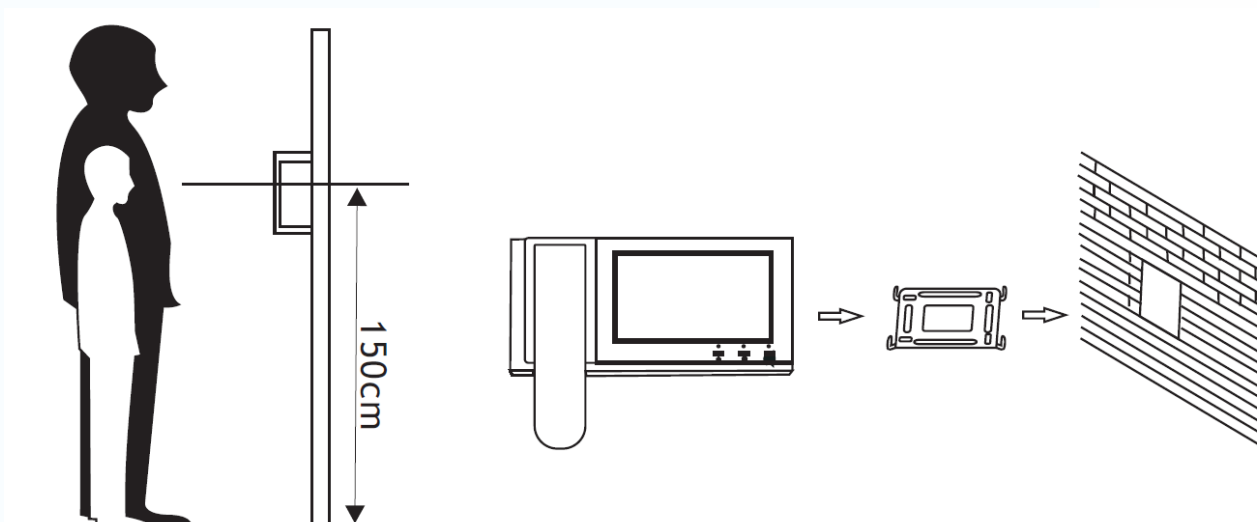

Необходимые кабели

Монитор имеет 1 вариант управления электрозамком: управление сигналом от вызывной панели (экран кабеля следует заземлить).

Если используется управление сигналом от вызывной панели, требования к кабелям следующие:

- Расстояние между монитором и вызывной панелью менее 30 метров – экранированный кабель 4 x 0,5 кв.мм





- Расстояние между монитором и вызывной панелью более 30 метров – комбинированный кабель SYV-75-3+RVVP 2*0,5 кв.мм (рекомендуется).



Ответ на входящий вызов

Когда посетитель нажимает кнопку вызова на панели, все мониторы в доме одновременно выдают сигнал вызова, на экране отображается «ВХОДЯЩИЙ ВЫЗОВ». Снимите трубку для разговора с посетителем (время разговора 60 секунд). Если вы хотите открыть замок двери, нажмите кнопку , на экране отобразится сообщение об открывании замка.

1. При наличии другого вызова, полученного в ходе разговора, на экране отображается сообщение «ПОСЕТИТЕЛЬ У ПАНЕЛИ 2», нажмите кнопку  для переключения на другую панель.
2. Вы можете переслать вызов на другие мониторы в системе, во время разговора с посетителем. Если нужно передать вызов на другой монитор, нажмите кнопку  для пересылки вызова. Отобразится сообщение «ПЕРЕАДРЕСАЦИЯ»/



Настройка громкости вызова

В режиме разговора/интеркома, вращайте регулятор громкости вызова на правой части корпуса для регулировки громкости. Смотрите страницу 3 для определения места расположения регулятора громкости.

Настройка яркости, контраста и цвета

Если экран включен, вращайте регуляторы яркости, контраста и цветности для настройки изображения на экране, настройте изображение для лучшей видимости. Смотрите страницу 3 для определения места расположения регуляторов яркости, контраста и цветности.





Просмотр видео от панелей и камер

В режиме ожидания, нажмите кнопку  для просмотра изображений от подключенных панелей и камер, нажмите кнопку  снова для переключения на следующий канал. При просмотре видео с панели, вы можете снять трубку для разговора с посетителем и нажать кнопку  для открывания замка двери.

Примечание: при просмотре видео от панели, можно нажать кнопку  для открывания замка двери, если это разрешено в системных настройках.

Переключение формата изображения между 16:9 и 4:3





Заводская установка формата изображения – 16:9.

При просмотре изображений от видеокамер или в режиме разговора с посетителем, изображение занимает весь экран, вы можете изменить формат изображения. Нажмите и удерживайте 2 секунды кнопку  для входа в системные настройки, переместите курсор в меню на поле «16:9/4:3», нажмите кнопку  для входа в настройки параметра, нажмите кнопку  или  для переключения формата изображения между 16:9 и 4:3.

Внутренний вызов на мониторы

Если у вас более одного монитора (до 4 мониторов) в доме, вы можете выполнять следующие операции.

Для вызова других мониторов в вашей системе, нажмите кнопку  в режиме ожидания.

Если у вас подключено более 2 мониторов, вы можете нажимать кнопки  или  для выбора нужного номера монитора на экране. Нажмите кнопку  или  для подтверждения вызова. Человек у другого монитора может снять трубку и ответить на внутренний вызов или нажать и удерживать 2 секунды кнопку  для отклонения вызова.



Системные настройки

В режиме ожидания, нажмите и удерживайте 2 секунды кнопку  для входа в системные настройки.

№	Параметр	Значения	Примечание
1	LANGUAGE (язык)		
2	CHIME TIME (время вызова)	10 с / 15 с / 20 с / 25 с / 30 с / 35 с / 40 с / 45 с / 50 с / 55 с / 60 с	Длительность вызова, время, когда можно ответить на вызов (заводская установка 30 секунд)
3	DOOR1 RING TYPE (сигнал вызова панели 1)	00-11	
4	DOOR2 RING TYPE (сигнал вызова панели 1)	00-11	
5	INTERCOM RING TYPE (сигнал вызова интеркома)	00-11	
6	16:9/4:3	16:9 4:3	Переключения формата изображения между 16:9 и 4:3
7	DO NOT DISTURB (не беспокоить)	DISABLE (выключено) ENABLE (включено)	Заводская установка - выключено
8	DEVICE ADDRESS (адрес монитора)	ROOM 1 / 2 / 3 / 4	Опция подсвечивается желтым, если два монитора имеют одинаковый адрес.
9	PORT 4 STATE (статус порта 4)	NONE CCTV1 (камера 1) CCTV1&CCTV2 (камера 1 и 2)	
10	MONITOR UNLOCK (открывание замка)	DISABLE (выключено) ENABLE (включено)	Замок двери можно открыть сразу, нажатием кнопки открывания замка в режиме просмотра.
11	RESTORE DEFAULT (заводские установки)	ENTER (выполнить)	
12	EXIT (выход)		Сохранить изменения настроек и выйти из меню.

Характеристики

№	Параметр	Значение
1	Питание	100-240 В, 50-60 Гц
2	Потребление	40 мА (не более), 2 мА (ожидание)
3	Рабочая температура	От 0 до +40 град.С
4	Рабочая влажность	0-95%
5	Дисплей	7 дюймов
6	Тип связи	С трубкой
7	Подключение	4 провода (RVVP 4x0,5 кв.мм)
8	Размеры	285 x 140 x 46 мм
9	Вес	700 г

Параметры и характеристики изделия могут меняться без предварительного уведомления.

