



ПАСПОРТ ИЗДЕЛИЯ

Подвесной кронштейн

DS-1271ZJ-130



DS-1271ZJ-130



Общая информация

- Алюминиевый сплав
- Установка в помещении и на улице
- Удобное подключение камеры
- Улучшенный дизайн влагозащиты

Размеры

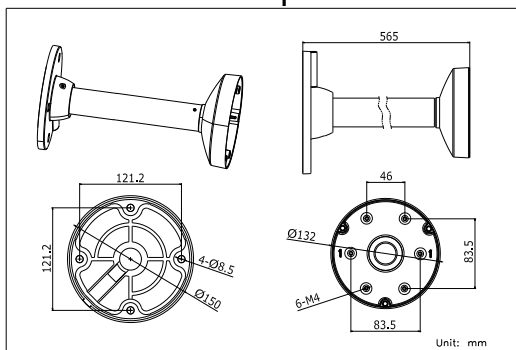

Внимание

- Кронштейн должен быть установлен на плоскую поверхность стены
- Стена, на которую устанавливается кронштейн, должна выдерживать вес предполагаемой камеры и аксессуаров в трехкратном размере
- Максимальная грузоподъемность кронштейна - 4,5кг



Спецификации

Модель	DS-1271ZJ-130
Описание	Подвесной кронштейн
Цвет	Белый Ник
Назначение	Купольные камеры
Материал	Алюминиевый сплав
Размеры	Ø 150 × 565мм
Вес (нетто)	1,9кг

*Изображения и спецификации могут быть изменены без дополнительного уведомления.

*За подробной информацией обращайтесь к вашему персональному менеджеру

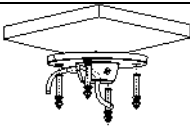
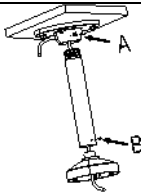
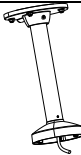
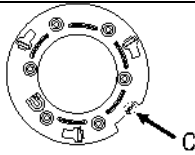
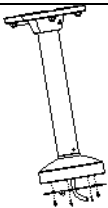
Схема монтажа

1) Выберите подходящую стену для установки основания и прокладки проводов	2) Соедините балку и адаптер. Протяните кабель и закрутите
	
3) Соедините всю конструкцию	4) Присоедините купол к адаптеру
	
5) Зафиксируйте адаптер с кронштейном	6) Соедините кабель и зафиксируйте камеру с адаптером
	
7) Настройте угол обзора, установите нижний купол.	8) Установка завершена
