

Руководство по эксплуатации

Вызывная панель DRC-4CPN2





Содержание

1. Представление	2
2. Меры предосторожности	3
3. Устройство панели и функции	4
4. Установка и соединение	6
5. Комплектация	11
6. Спецификация	13



1. Представление

Данная вызывная панель крепится на поверхность (накладное крепление). На тыльной стороне устройства расположен серийный номер. Пожалуйста, ссылайтесь на этот номер при обращении к дистрибютору продукции COMMAX в своем регионе.

Модель №.

Серийный номер №.

Во избежание пожара или удара током, не подвергайте устройство воздействию дождя или влаги.



Данный символ указывает на то, что существует вероятность поражения электрическим током.



Данный символ указывает на важность информации, приведенной в настоящем руководстве.



ВНИМАНИЕ



**угроза удара электрическим током
не открывать**

ВНИМАНИЕ: Для уменьшения риска получения удара электрическим током не снимайте заднюю крышку устройства самостоятельно, обратитесь в сервисный центр.



2. Меры предосторожности

▲ Условия, при которых устройство должно быть проверено квалифицированным сервисным специалистом:

- a) при повреждении шнура питания;
- b) если на устройство была пролита жидкость или сверху на устройство упало что-то тяжелое;
- c) если устройство попало под дождь;
- d) если устройство уронили или оно было повреждено каким-то другим образом;
- e) если работа устройства изменилась каким-то образом – это означает, что требуется обслуживание.

▲ Вода и влажность: Не используйте данное устройство близко от воды, например в ванной, во влажном подвале или рядом с бассейном.

▲ Аксессуары: Устройство должно крепиться только при помощи крепежа, входящего в комплект поставки, и в соответствии с рекомендациями производителя.

▲ Не допускайте попадание посторонних предметов и любых жидкостей внутрь устройства.

▲ Рекомендуется установить стабилизатор напряжения для защиты Ваших устройств от возможных повреждений.



3. Устройство панели и функции

Передняя панель

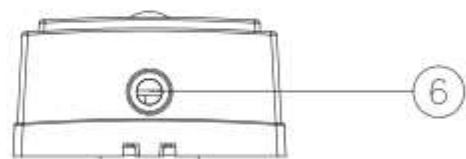
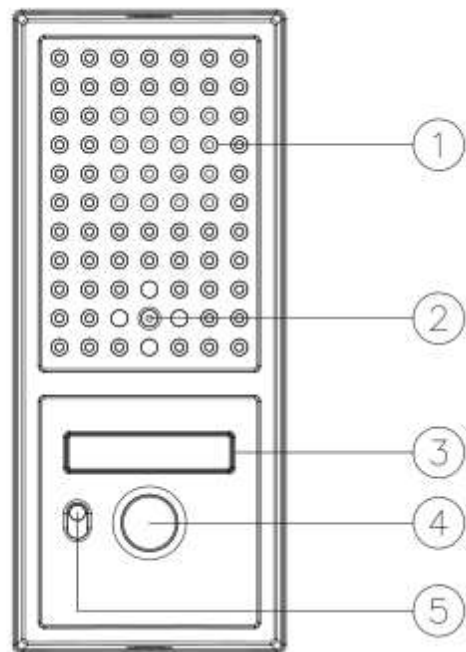

Фронтальная панель

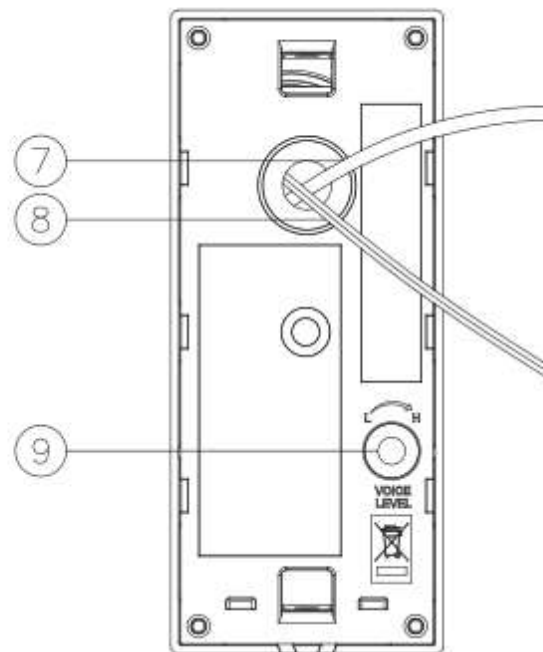

①	Динамик: передает звук из квартиры
②	Объектив камеры: очищайте от пыли
③	Светодиодная подсветка: включается для четкой картинки в темное время суток
④	Кнопка вызова: вызов владельца квартиры
⑤	Микрофон: для общения
⑥	Монтажные отверстия
⑦	Кабель к монитору: подключите к монитору, учитывая полярность
⑧	Кабель для отпирания замка: подключите к свитчу, отвечающему за отпирание замка
⑨	Регулировка громкости: используется для регулировки громкости



4. Установка и соединение

1. Совместите отверстия на стене с отверстиями кронштейна.

Рисунок 1. Установка панели под углом 30°. В зависимости от установки кронштейна меняется наклон влево или вправо.

Рисунок 2. Установка камеры без поворота.

2. Подключите кабель к монитору как указано на рисунке 3, соблюдая полярность.

(№1. красный: голос. №2. синий: земля. №3. желтый: 12В. №4. черный: видео)

3. Подключите эл/замок как указано на рисунке 3.

4. Затяните крепежные болты, закройте крышку и закройте монтажные отверстия заглушками.



Рисунок 1.



Рисунок 2.

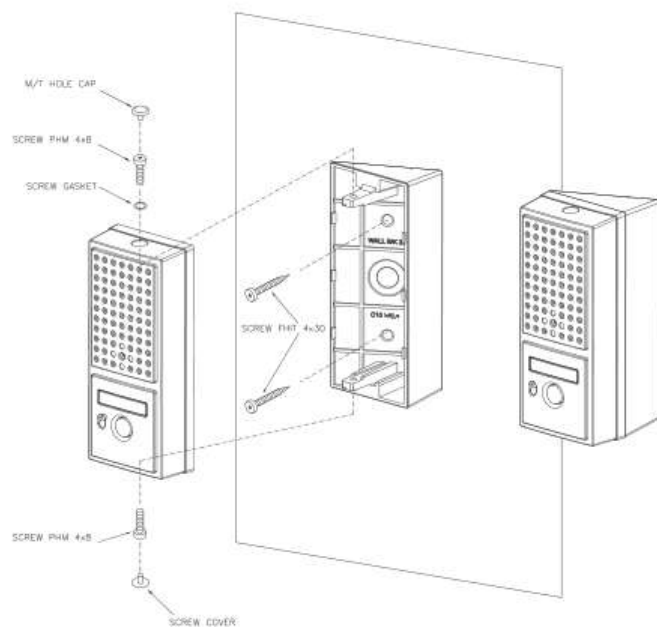

Рисунок 3.

Вы можете регулировать громкость как показано на рисунке 4.

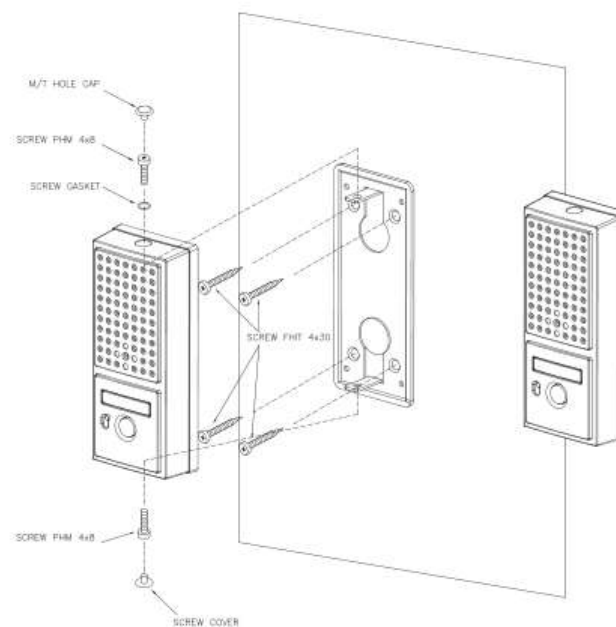

Рисунок 4.

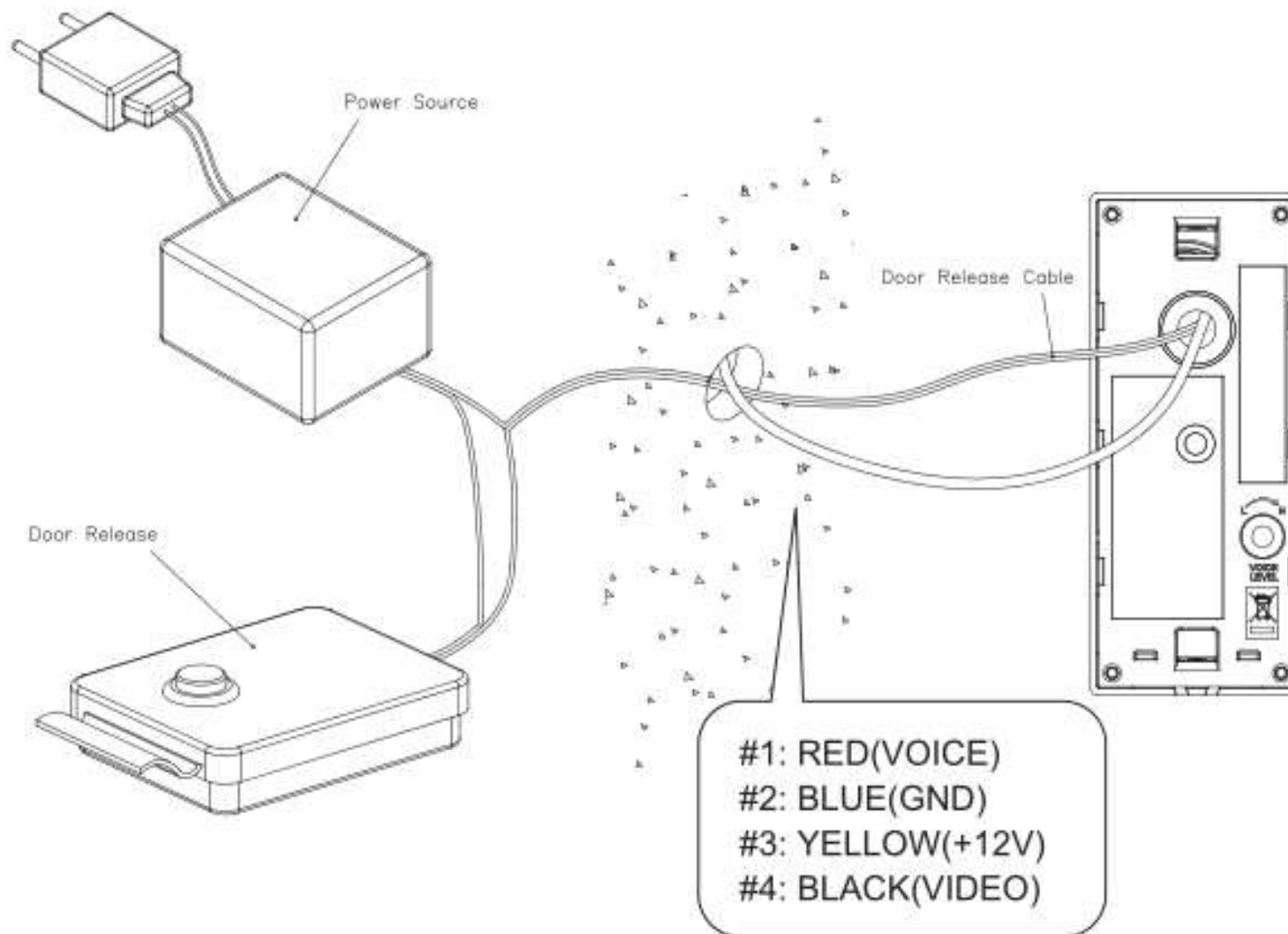
Рекомендуем установить панель так, как указано на рисунке.

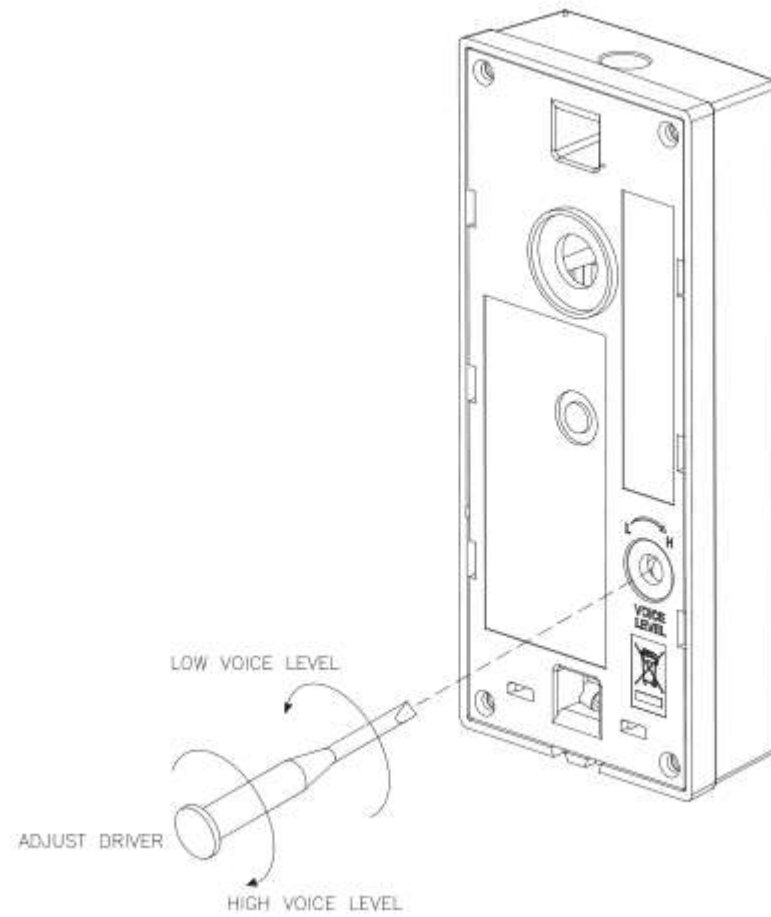
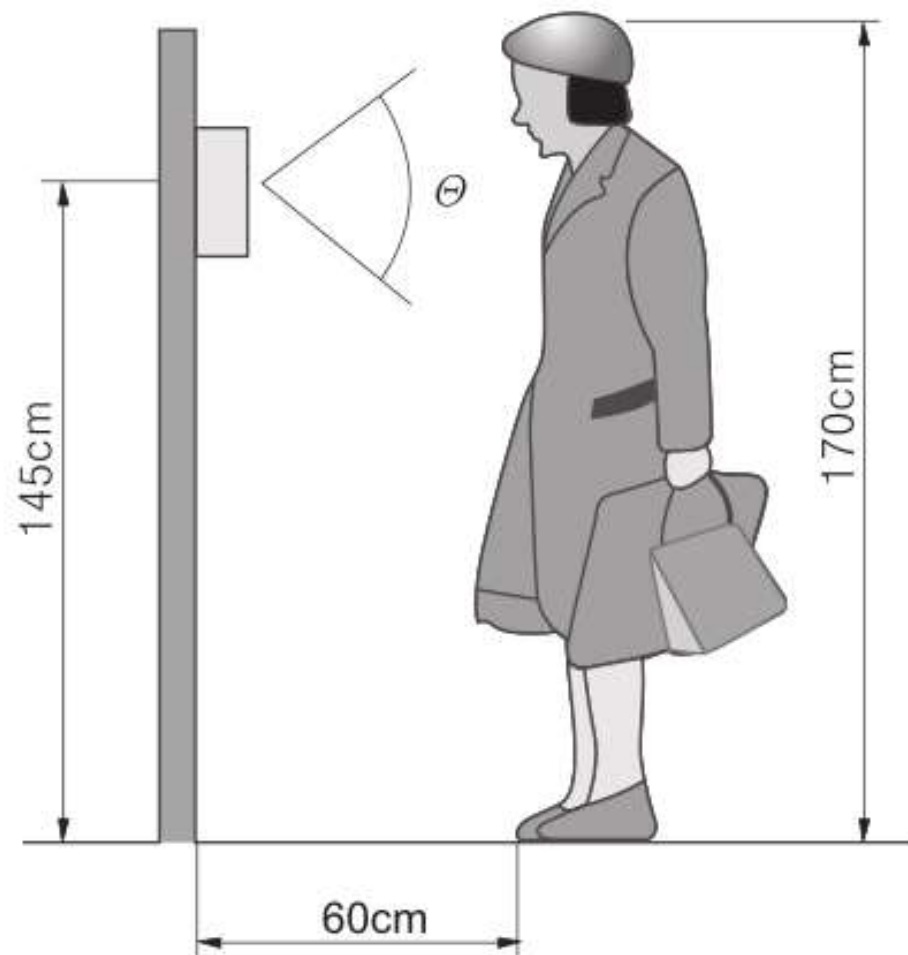

Угол обзора

- 34° при 0,27 мегапикселя

- 55° при 0,41 мегапикселя



5. Комплект поставки

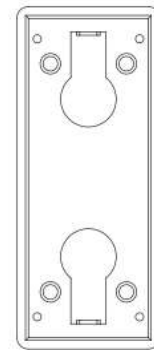
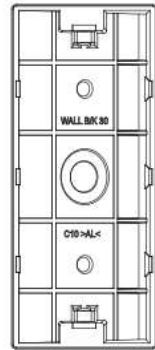
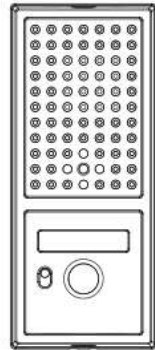
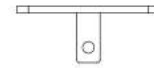
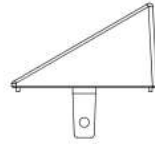
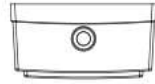

M/T HOLE CAP



GASKET



SCREW PHM 4*8



SCREW FH1T 4*30



SHEET VOLUME

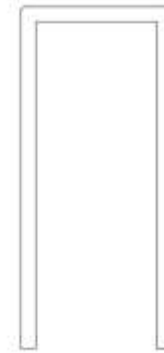

RUBBER WATERPROOF



6. Спецификация

Модель	DRC-4CPN2	
Матрица	CMOS 1/4"	CMOS 1/3"
Разрешение	0,27 мегапикселя	0,41 мегапикселя
Питание	12 В (от монитора)	
Проводка (к монитору)	4 провода	
Угол обзора камеры	по горизонтали: 47° по вертикали: 34°	по горизонтали: 68° по вертикали: 55°
Формат	NTSC или PAL	
Частота развертки	15.734 кГц / 60Гц (NTSC)или 15.625 кГц / 50Гц (PAL)	
Подсветка	встроенные светодиоды (белый свет, автоматически вкл/откл)	
Минимальное освещение	0,1 лк (до 300 мм от камеры)	
Рабочие температуры	-10°С (тестировалась при -40°) до +50°	
Размеры	50 (Ш) * 118 (В) * 25,5 (Г)	
Вес	250 г (с кронштейном)	

Если вы приобрели DRC-4CPN(41), в который используется 0,41 мегапиксельная камера, примите к сведению следующее:

- DRC-4CPN(41) обеспечивает изображение лучшего качества по сравнению с таким же устройством, но с камерой 0,27 мегапикселя;
- мы рекомендуем использовать вызывную панель DRC-4CPN(41), если устанавливается монитор с размером дисплея 7 дюймов и больше, и DRC-4CPN2 (камера 0,27 мегапикселя) для мониторов с размером дисплея 4,3 дюйма или меньше.

0.41 мегапикселя, 7 дюймов



Диагональ 90°
(по горизонтали 68°, по вертикали 55°)

0.27 мегапикселя, 7 дюймов



Диагональ 60°
(по горизонтали 47°, по вертикали 34°)

0.27 мегапикселя, 4.3 дюйма



СОММАХ