

Руководство по  
эксплуатации  
IP-видеорегистраторов  
BEWARD серии ВКxxx

---

## Оглавление

<b>1. МЕРЫ ПРЕДОСТОРОЖНОСТИ И ПРЕДУПРЕЖДЕНИЯ</b> .....	<b>3</b>
<b>2. ОГРАНИЧЕНИЕ ОТВЕТСТВЕННОСТИ</b> .....	<b>4</b>
<b>3. ОСОБЕННОСТИ ПРОДУКТА</b> .....	<b>5</b>
<b>4. ОБЩИЕ СВЕДЕНИЯ</b> .....	<b>6</b>
4.1 ПЕРЕДНЯЯ ПАНЕЛЬ.....	6
4.1.1 Передняя панель Тип 1.....	6
4.1.2 Передняя панель Тип 2.....	7
4.2 ЗАДНЯЯ ПАНЕЛЬ.....	7
4.2.1 Задняя панель Тип 1.....	7
4.2.2 Задняя панель Тип 2.....	8
4.2.3 Задняя панель Тип 3.....	8
4.3 ПУЛЬТ ДУ.....	9
4.4 ПИКТОГРАММЫ.....	10
4.4.1 Экранные.....	10
4.4.2 Функциональные.....	10
<b>5. УСТАНОВКА</b> .....	<b>12</b>
5.1 УСТАНОВКА HDD.....	12
5.2 ТРЕВОЖНЫЕ ВХОДЫ/PTZ/ИНТЕРФЕЙС УПРАВЛЕНИЯ КЛАВИАТУРОЙ.....	12
5.3 ПОДКЛЮЧЕНИЕ ПО POE.....	14
<b>6. БАЗОВЫЕ ОПЕРАЦИИ</b> .....	<b>15</b>
6.1 ВКЛЮЧЕНИЕ И ОТКЛЮЧЕНИЕ.....	15
6.1.1 Включение.....	15
6.1.2 Отключение.....	15
6.1.3 Перезагрузка.....	15
6.1.4 Вход и выход из системы.....	16
6.1.5 Настройки по умолчанию.....	16
6.2 МАСТЕР ЗАПУСКА.....	17
6.3 ДОБАВЛЕНИЕ УСТРОЙСТВ.....	19
6.3.1 Быстрое добавление IP-камеры.....	19
6.3.2 Меню добавления.....	20
6.3.3 Автоматическое добавление.....	21
6.3.4 Расширенные настройки.....	21
6.4 НАСТРОЙКА СОБЫТИЙ.....	25
6.4.1 Конфигурация детекции.....	25
6.4.2 Интеллектуальный анализ.....	26
6.4.3 Тревожный вход.....	28
6.4.4 Неисправности оборудования.....	30
6.5 ПРОСМОТР.....	32
6.5.1 Онлайн просмотр.....	32
6.5.2 Панель инструментов канала.....	32
6.5.3 Выпадающее меню (ПКМ).....	33
6.5.4 Панель задач.....	35
6.6 ПОИСК.....	37
6.6.1 Стандартный поиск.....	37
6.7.2 Поиск по событиям.....	39
6.7.3 Поиск по меткам.....	40
6.7.4 Внешний поиск.....	41
6.7.5 Поиск лиц.....	42
<b>7. ЛОКАЛЬНЫЙ ИНТЕРФЕЙС</b> .....	<b>43</b>
7.1 ГЛАВНОЕ МЕНЮ.....	43
7.2 ИНФОРМАЦИЯ.....	44
7.2.1 [Сист. Инф.].....	44
7.2.2 [События].....	45
7.2.3 [Сеть].....	46
7.2.4 [Журнал].....	47

7.3	Конфигурация.....	48
7.3.1	Настройки канала.....	48
7.3.2	Хранилище.....	50
7.4	Приложения.....	53
	DDNS.....	53
	Email.....	55
	P2P.....	55
	Облачное хранилище.....	55
	PUSH.....	55
7.5	СИСТЕМНЫЕ НАСТРОЙКИ.....	56
7.5.1	Базовые.....	56
7.5.2	Видео выход.....	57
7.5.3	Управление хранилищем.....	59
7.5.4	Состояние системы.....	61
7.5.5	Обслуживание.....	62
7.5.6	Учетные записи.....	64
7.5.7	Сеть.....	65
7.5.8	RS232.....	67
<b>8.</b>	<b>WEB-ИНТЕРФЕЙС.....</b>	<b>68</b>
8.1	WEB ОПЕРАЦИИ.....	68
8.1.1	Сетевое соединение.....	68
8.1.2	Вход и выход из веб-интерфейса.....	68
8.1.3	Описание веб-интерфейса.....	69
	Мониторинг в реальном времени.....	70
	PTZ Управление.....	71
	Настройки.....	72
	Поиск записей.....	72
	Настройка тревоги.....	73
<b>9.</b>	<b>ДЕЙСТВИЯ ПРИ ТРЕВОГЕ.....</b>	<b>74</b>
9.1	Тревожные выходы.....	74
9.2	Запись по тревоге.....	74
9.3	Снимок.....	74
9.4	Активация PTZ.....	75
9.5	Автопереключение.....	75
9.6	Зуммер.....	75
9.7	Отправка на Email.....	75
9.8	Push сообщения.....	76
9.9	Отправка кадров на облачное хранилище.....	77

## 1. Меры предосторожности и предупреждения

### Электробезопасность

⌚ Все работы по установке и эксплуатации должны соответствовать электротехническим правилам и нормам безопасности предусмотренными по месту эксплуатации.

### Транспортировка

⌚ Избегайте высоких нагрузок на устройство, сильной вибрации или попадания воды при транспортировке, хранении и монтаже.

### Установка

⌚ Располагать регистратор горизонтально. Обращаться осторожно.

⌚ При установке регистратора не применять силу.

⌚ Не размещайте предметы на крышке видеорегистратора

### Квалифицированные инженеры

⌚ Все обследования и ремонт должны выполняться квалифицированными сервисными инженерами.

⌚ Мы не несем ответственности за любые проблемы, вызванные неавторизованными изменениями в конструкции регистратора или попытками ремонта.

### Место эксплуатации

⌚ Видеорегистратор должен быть установлен в прохладном, сухом месте, вдали от прямых солнечных лучей и легковоспламеняющихся или взрывоопасных веществ и т.д.

### Аксессуары

⌚ Убедитесь, что вы использовали все доступные в комплекте аксессуары.

⌚ Перед установкой проверьте наличие всех компонентов из комплекта поставки.

⌚ При поломке или нехватке компонента свяжитесь с вашим региональным дилером или магазином, в котором вы приобрели видеорегистратор.

## **2. Ограничение ответственности**

ООО «НПП «Бевард» не гарантирует, что аппаратные средства будут работать должным образом во всех средах и приложениях и не дает гарантий и представлений, подразумеваемых или выраженных относительно качества, рабочих характеристик, или работоспособности при использовании для специфических целей. ООО «НПП «Бевард» приложило все усилия, чтобы сделать эту Инструкцию по эксплуатации наиболее точной и полной; ООО «НПП «Бевард» отказывается от ответственности за любые опечатки или пропуски, которые, возможно, произошли.

Информация в любой части Инструкции по эксплуатации изменяется и дополняется ООО «НПП «Бевард» без предварительного уведомления. ООО «НПП «Бевард» не берет на себя никакой ответственности за любые погрешности, которые могут содержаться в этой Инструкции. ООО «НПП «Бевард» не берет на себя ответственности и не дает гарантий в выпуске обновлений или сохранения неизменной какой-либо информации в настоящей инструкции, и оставляет за собой право вносить изменения в эту Инструкцию по эксплуатации и/или в изделия, описанные в Инструкции, в любое время без уведомления. Если Вы обнаружите информацию в этом Руководстве, которая является неправильной, вводящей в заблуждение или неполной, мы с удовольствием ознакомимся с Вашими комментариями и предложениями.

### 3. Особенности продукта

#### **Контроль в режиме реального времени**

Поддержка аналогового, VGA или HDMI выходов одновременно.

#### **Функция сжатия**

Используются стандарты видеокompрессии H.264 и H.265 и аудиокompрессии G.711. Высокое качество изображение при не высокой скорости потока приводит к уменьшению занимаемого места.

#### **Функция записи**

Поддержка постоянной записи, записи по тревоге и по детекции движения.

#### **Функция воспроизведения видео**

Поиск архивных видео по различным параметрам, возможность воспроизведения архива как на локальном мониторе, так и по сети. Поддерживается одновременное воспроизведение нескольких видео, ускоренное/замедленное воспроизведение, а также покадровое воспроизведение.

#### **Сетевые функции**

Поддержка TCP/IP, UDP, RTP/RTSP, DHCP, PPPOE, DDNS, NTP, P2P и т.д. Поддержка мониторинга по сети в реальном времени, воспроизведения видео; встроенный WEB-сервер, к которому вы можете получить доступ с помощью браузера.

#### **Интеллектуальный анализ**

Поддержка одно- или двухканального интеллектуального видео анализа, такого как детекция лиц и анализ периметра.

## 4. Общие сведения

### 4.1 Передняя панель

В линейке регистраторов серии BKxxx представлены следующие модели:

Модель	Передняя панель
BK0104H2	Тип 2
BK0104H2-P4	
BK0108H2	
BK0108(H)-P8	
BK0104S-P4	
BK0104S	
BK0108S	Тип 1
BK1216(H)	
BK1216-P8	
BK1232H-P16	

#### 4.1.1 Передняя панель Тип 1

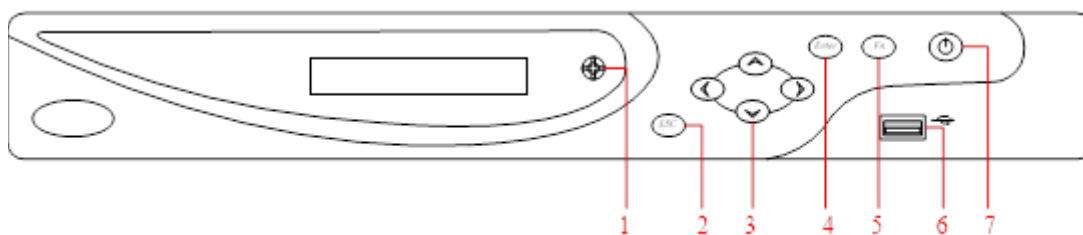

No	Название	Функция
1	ИК	Приемник сигнала с пульта ДУ
2	Esc	Выход в предыдущее меню или отмена текущего действия
3	Кнопки навигации	1. Управление PTZ устройством; 2. Вверх и Вниз: Увеличение/уменьшение числа; Вспомогательная функция, такая как PTZ меню 3. Влево/Вправо: Управление панелью воспроизведения при просмотре архива
4	Enter	1. Подтвердить текущее действие 2. Переход в меню
5	Fn	1. Переход в однооконный режим, а также запуск вспомогательных функций: PTZ управление и настройка цветности. 2. Одновременное нажатие на данную кнопку вместе с кнопкой навигации завершит настройки с динамической областью наблюдения. 3. В текстовом режиме зажмите на 1.5 секунды для удаления предыдущего символа. 4. В режиме воспроизведения позволяет перейти в полноэкранный режим
6	USB	Разъем для подключения USB-устройств
7	Power	Зажмите данную кнопку на 3 секунды для включения/отключения NVR

### 4.1.2 Передняя панель Тип 2

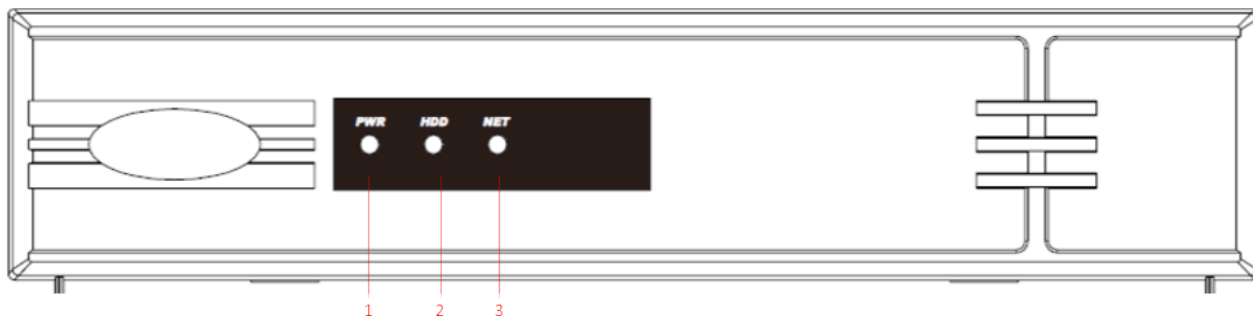

No	Название	Функционал
1	PWR	Индикатор питания
2	HDD	Индикатор активности жесткого диска
3	NET	Индикатор активности сети

## 4.2 Задняя панель

### 4.2.1 Задняя панель Тип 1

Модель	Передняя панель
БК0104Н2	Тип 2
БК0104Н2-Р4	
БК0108Н2	
БК0108(Н)-Р8	
БК0104S-Р4	
БК0104S	Тип 3
БК0108S	
БК1216(Н)	Тип 1
БК1216-Р8	
БК1232Н-Р16	







#### 4.2.2 Задняя панель Тип 2

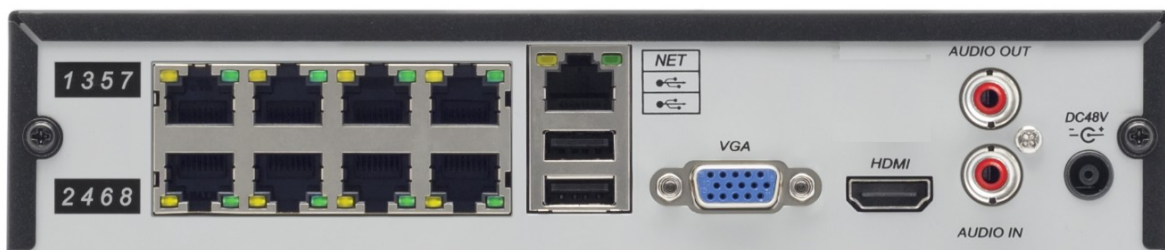

#### 4.2.3 Задняя панель Тип 3







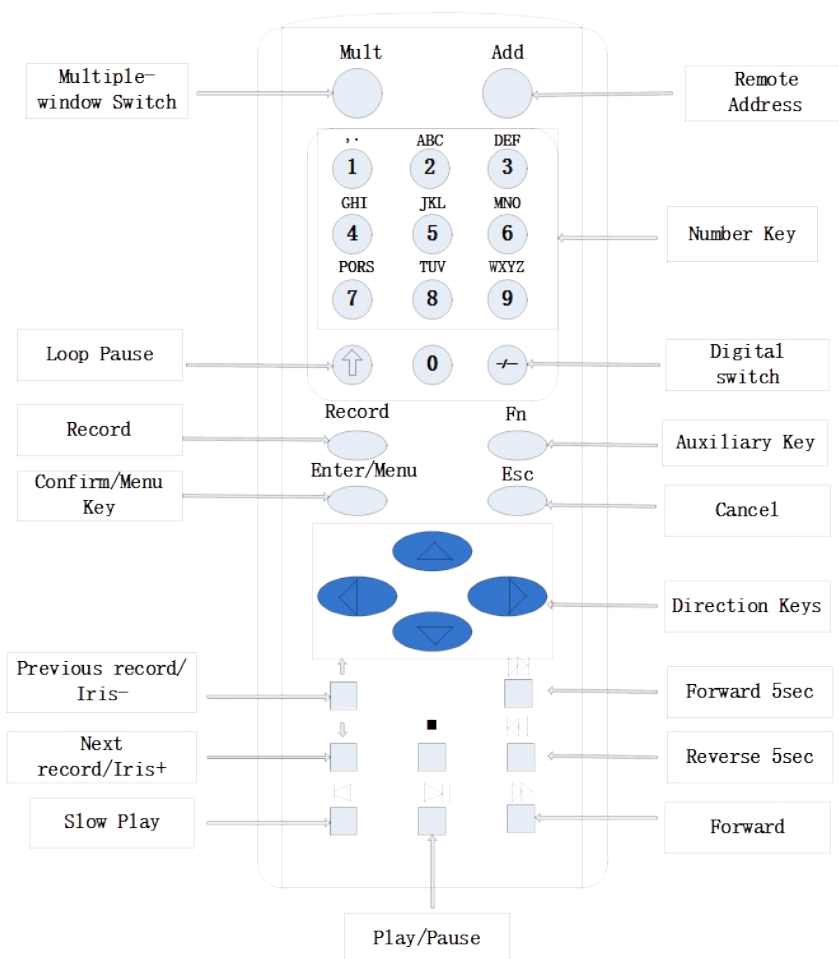





### 4.3 Пульт ДУ

Пульт дистанционного управления выглядит следующим образом:



Название	Обозначение	Функция
Переключатель мульти-окна	Mult	Переключение между мульти-окном и однооконным режимом.
Удаленный адрес	Add	Ввод адреса устройства
Числовые кнопки	0~9	1.ввод чисел 2.ввод англ. букв 3.переключение каналов
Числовой переключатель	-/--	Переключение между однозначными и двузначными числами
Запись	Запись	1. Начать или закончить запись вручную. 2. В PTZ интерфейсе, с помощью этой кнопки можно перейти в меню предустановок.
Вспомогательная кнопка	Fn	1. Режим одного окна: нажатие на эту кнопку включает вспомогательные функции: PTZ-управление и цветность изображения; 2. В текстовом режиме: нажатие на кнопку позволяет удалить символ перед кареткой, зажмите эту кнопку на 1.5сек. чтобы удалить все символы; 3. В режиме воспроизведения: переключение на полный экран;
Кнопка подтверждения	Enter/Menu	1. Подтвердить текущую операцию; 2. Перейти к кнопке ОК; 3. Переход в меню.

ESC	ESC	Переход в предыдущее меню или отмена текущей операции.
Направляющие кнопки		1. Вспомогательная функция в PTZ меню; 2. В режиме онлайн просмотра: переключение между мультитрансным и одноэкранным режимом; 3. Увеличение или уменьшение цифр при вводе; 4. Выбор предыдущего/следующего канала.
		1. Переключение каналов в режиме онлайн просмотра; 2. Вспомогательная функция в PTZ меню.
Предыдущая запись/Диафр.-		1. В режиме просмотра архива: переход к пред. видео; 2. В режиме PTZ: Дифрагма-.
Следующая запись/Диафр.+		1. В режиме просмотра архива: переход к след. видео; 2. В режиме PTZ: Дифрагма+.
Вперед на 5сек.		В режиме просмотра архива: вперед на 5секунд.
Назад на 5сек.		В режиме просмотра архива: назад на 5секунд.
Замедленное воспроизведение		Замедленное воспроизведение
Ускоренное воспроизведение		Ускоренное воспроизведение
Стоп		Остановка воспроизведения в режиме архива
Воспр./Пауза		1. Переход в меню поиска; 2. В PTZ управлении: ZOOM+; 3. При просмотре архива - пауза; 4. При просмотре архива в режиме паузы - продолжить.

## 4.4 Пиктограммы

### 4.4.1 Экранные



: Выполняется запись.



: Связь с каналом потеряна.



: Сработка детектора движения.



: Канал находится в состоянии мониторинга и заблокирован.



: Регулировка аудио выхода.

### 4.4.2 Функциональные



: Не выбрано.



: Выбрано.



: Выпадающий список



: Подтверждение действия.



: Отмена настроек.



: Выбрать параметры.



: Сохранить параметры.

- Default** : Восстановить заводские установки.
- App.** : Применить текущие настройки.
- Copy** : Копировать текущие настройки на остальные каналы.
- Set** : Войти в интерфейс конфигурации.
- Process** : Выбор и конфигурирование действий при видео детекции или тревоге.

## 5. Установка

### 5.1 Установка HDD

1. Снимите металлическую крышку, открутив по два винта на боковых стенках крышки с каждой стороны.
2. Разместите жесткие диски на плоской поверхности и затяните винты.
3. Подключите к HDD кабели питания и данных.
4. Поставьте металлическую крышку обратно и затяните винты.

#### Внимание!

HDD будет отформатирован автоматически во время загрузки, что может привести к потере данных.

Общая продолжительность сохраняемых видеозаписей определяется возможностями HDD и параметрами, заданными в регистраторе.

### 5.2 Тревожные входы/PTZ/Интерфейс управления клавиатурой

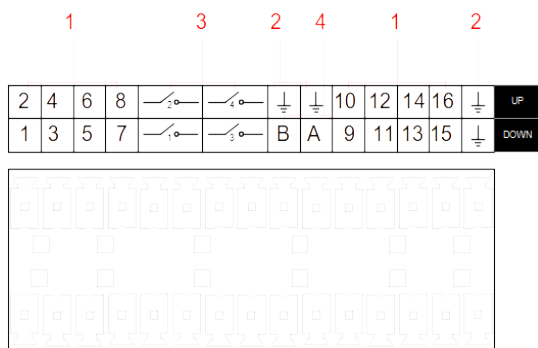

No	Название	Инструкция
1	Тревожный вход	Подключите плюсовой провод (+) тревожного входа устройства к порту тревожного входа (1 ~ 16)
2	GND	Подключите минусовой провод (-) тревожного входа к земле
3	Тревожный выход	Подключение тревожного устройства
4	RS-485	RS485 коммуникационный порт. Используется для управления устройствами такими как PTZ.



- Различные модели поддерживают разное количество тревожных входов. Для более детальной информации сверьтесь со спецификацией.
- Расположение тревожных портов может незначительно отличаться.

**Примеры подключений тревожных входов**

Тревожный вход реализован замыканием/размыканием контактов. Если нужно использовать управление напряжением, то используйте схему ниже:

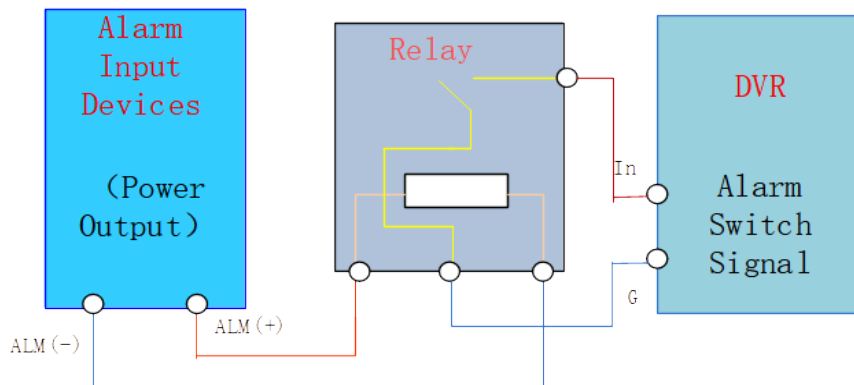
**Примеры подключений тревожных выходов**

Когда тревожный выход подключен к нагрузке DC и AC – смотрите схему ниже:

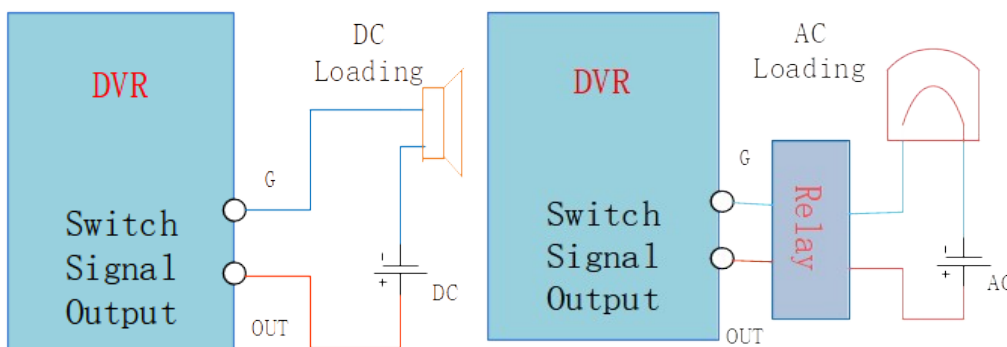

Подробнее смотри пункт “Тревога”

**Подключение P/T/Z**

Провода А, В PTZ декодера подключаются к А и В портам интерфейса RS-485 регистратора. При большом количестве подключаемых PTZ для уменьшения искажения сигнала - на удаленные А, В линии следует параллельно подключать резисторы 120 Ом.

### 5.3 Подключение по PoE

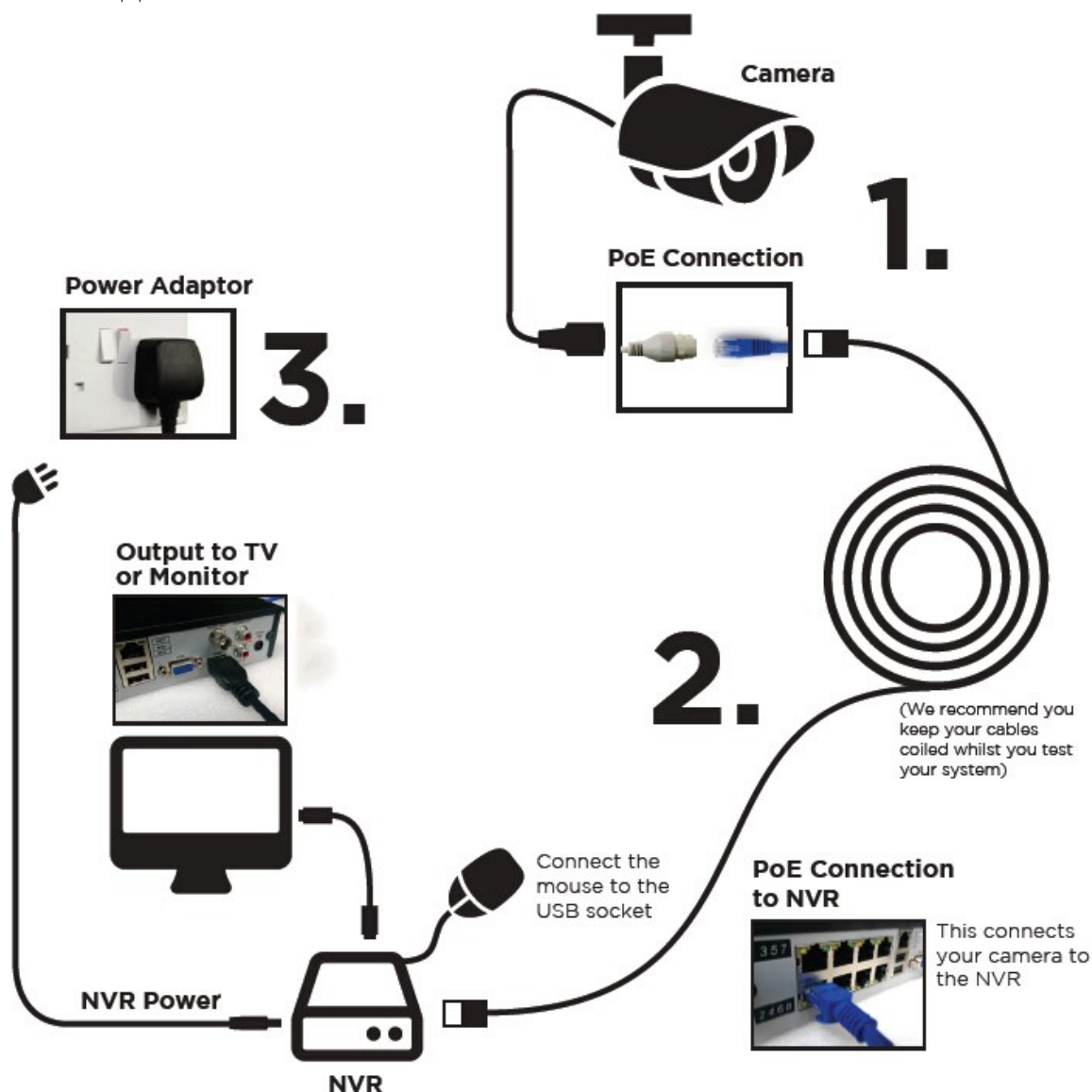

- При использовании IP-видеорегистраторов с напряжением питания 48В применяйте меры электробезопасности.
- IP-камеры должны поддерживать PoE IEEE802.3af.
- Длина кабеля при подключении по PoE не должна превышать 100 метров.
- Для подключения камеры по PoE необходимо, чтобы у камеры был статический IP-адрес с той же подсетью, что указана в пункте LAN2 меню "Сеть" регистратора. Т.е. если у регистратора имеется адрес LAN2 = 192.168.2.88 (установлен по умолчанию), то камера должна иметь адрес 192.168.2.xxx
- Бюджет PoE для видеорегистратора BK0104S-P4 = 50 Вт, BK0104H2-P4 = 50 Вт, BK0108-P8 = 80 Вт, BK1216-P8 = 80 Вт.

## 6. Базовые операции

### 6.1 Включение и отключение

#### 6.1.1 Включение

Установите IP-видеорегистратор, как указано в инструкции выше, и подключите питание. После этого должны загореться LED индикаторы и видеорегистратор начнет загрузку автоматически.

После этого IP-видеорегистратор будет автоматически регистрировать все подключенные к нему устройства (камеры, мониторы и т.д.), этот процесс занимает около 30 секунд. По завершению – видеорегистратор перейдет в режим мульти-экранного онлайн отображения.

При отсутствии подключенного жесткого диска появится следующее предупреждение:

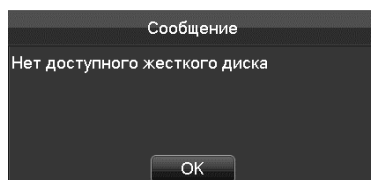

 **Примечание :** пожалуйста, не используйте блоки питания, отличающиеся от идущих в комплекте.

#### 6.1.2 Отключение

Кликните правой кнопкой мыши -[**Главное Меню**]-[**Отключение**]

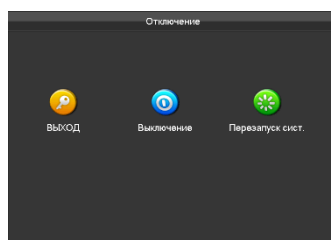

 **Примечание:** Отключение/подключение жесткого диска осуществляется только после отключения IP-видеорегистратора.

#### 6.1.3 Перезагрузка

Кликните правой кнопкой мыши - [**Главное меню**]-[**Отключение**]-[**Перезапуск системы**]



### 6.1.4 Вход и выход из системы

**Вход**

При нажатии правой кнопкой мыши появится меню входа. Введите желаемые имя пользователя и пароль.

Пользователи по умолчанию:

Тип	Имя	Пароль
Administrator	admin	123456
User	user	123456



: Если пароль будет введен неправильно более 5 раз – аккаунт будет заблокирован.

**Выход**

1. По прошествии времени ожидания – выход будет выполнен автоматически.
2. Перейдите в [Главное меню]-[Выключение]-[Выйти из системы]

### 6.1.5 Настройки по умолчанию

По умолчанию видеорегистратор имеет следующие настройки:

**IP-адрес: 192.168.0.199**

**TCP-порт: 8000**

**HTTP-порт: 80**

**UDP-порт: 8001**

**RTP/RTSP-порт:554**

## 6.2 Мастер запуска

Быстрое конфигурирование, включая P2P аккаунт и пароль, конфигурацию сети, выбор интеллектуального режима.

### Вспомогательная информация

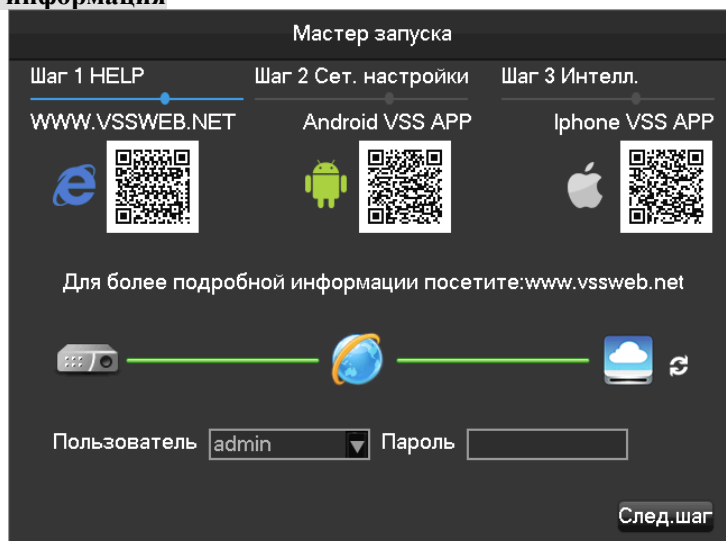

[QR-код] Слева направо: Адрес доступа к Веб приложению, Адрес Android-приложения, Адрес Iphone-приложения.

[Статус сетевого соединения] Текущий статус сети.

[P2P] Настройки P2P аккаунта и пароля.

### Сетевые настройки

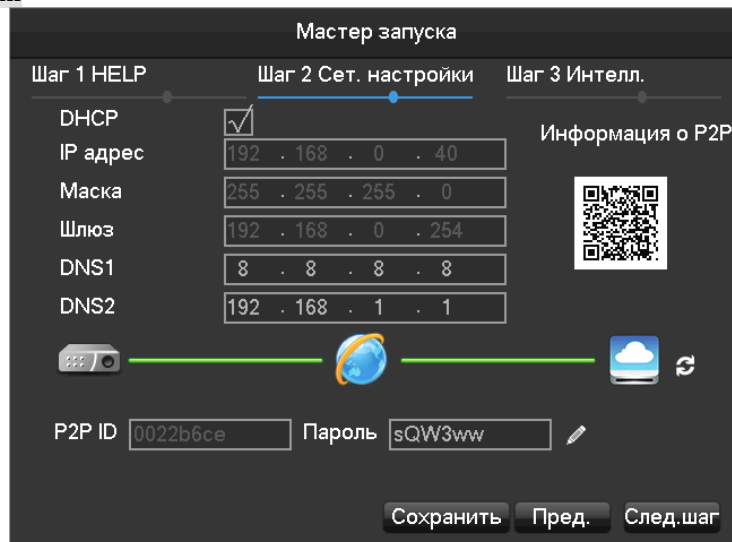

[DHCP] Включение/отключение DHCP.

[IP адрес] Введите номер или нажмите кнопки вверх/вниз (▲▼) для изменения IP-адреса, [Маски подсети] и [Шлюза].

[DNS 1] Адрес DNS сервера.

[DNS 2] Адрес альтернативного DNS сервера.

[QR код] Код для P2P аккаунта приложения мобильного устройства.

#### Аккаунт

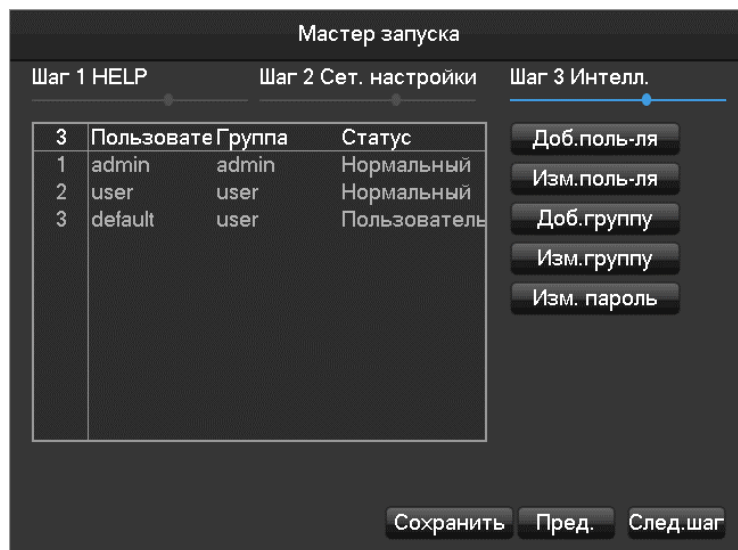

[Добавить пользователя] Позволяет добавлять пользователей

[Изменить пользователя] Изменение имени пользователя, групп и прав

[Добавить группу] Добавление группы и настройка групповых прав

[Изменить группу] Изменение разрешений группы

[Изменить пароль] Изменение пароля для входа

#### Выбор интеллектуального режима

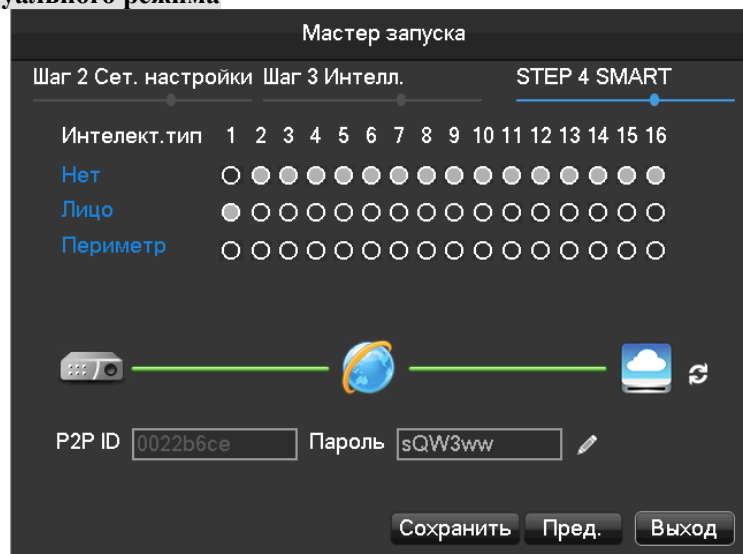

## 6.3 Добавление устройств

### 6.3.1 Быстрое добавление IP-камеры

В меню онлайн просмотра при наведении курсора мыши на один из секторов для канала – появится знак “+”. После нажатия на него ЛКМ вы попадете в меню быстрого добавления:

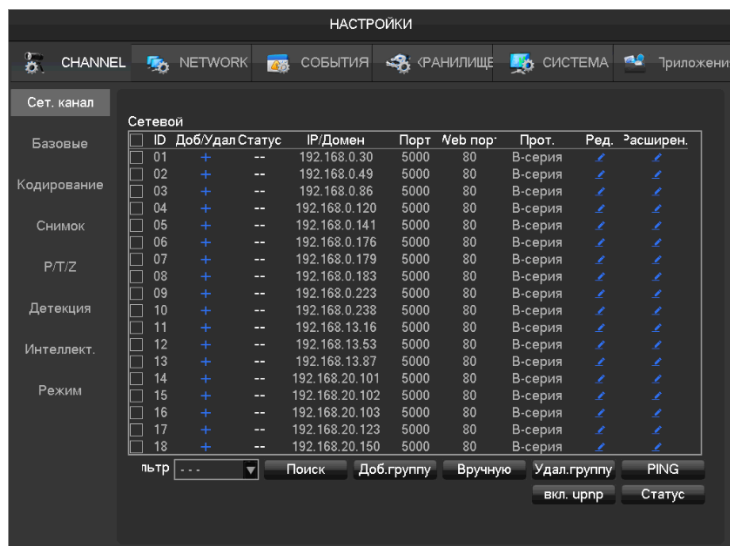

#### Добавление поиском:

С помощью меню [Фильтр] выберите необходимый протокол

Нажмите [Поиск]

В появившемся списке камер нажмите “+” для добавления необходимой камеры

#### Ручное добавление:

Настройки канала

Каналы: 1 - NET

Тип протокола: Тип 1

IP/Домен:

Тср порт: 8000

Пользователь:

Пароль:

Удаленная детекция: Детекция

Удаленный канал: 1

опировав OK Отменить Прим.

[Каналы] Выбор нужного канала.

[Тип протокола] Выбор протокола подключения устройства.

[IP/Домен] IP адрес устройства или доменное имя.

**[TCP порт]** TCP порт устройства.

**[Пользователь]** Имя пользователя подключаемого устройства.

**[Пароль]** Пароль подключаемого устройства.

**[Удаленная детекция]** После завершения заполнения полей – кликните кнопку «Детекция», чтобы проверить соединение.

**[Удаленный канал]** Если подключаемое устройство содержит несколько каналов, выберите один из них.

Нажмите кнопку “Прим.” Чтобы закончить.

### ВНИМАНИЕ!

IP камеры BEWARD N-серии подключаются к видеорегистраторам ВК-серии только по протоколу RTSP. Пример RTSP запроса без авторизации: `rtsp://<IP адрес>/video.pro<N>`. Где <IP адрес> - IP адрес камеры, <N> - номер профиля. Пример для камер N37210, N132xx, N1xx, N3xx, N5xx, N6xx для основного потока: `rtsp://192.168.0.99/video.pro1`. Пример для камер N37210, N132xx, N1xx, N3xx, N5xx, N6xx для второго потока: `rtsp://192.168.0.99/video.pro2`.

## 6.3.2 Меню добавления

Перейти в меню добавления камер можно двумя способами:

1. На экране онлайн просмотра кликнув по значку  перейти в меню [ Сет. канал]
2. [Главное меню]- [Настройки]- [Канал]-[ Сет. канал]

Окно управления сетевыми каналами будет выглядеть следующим образом:

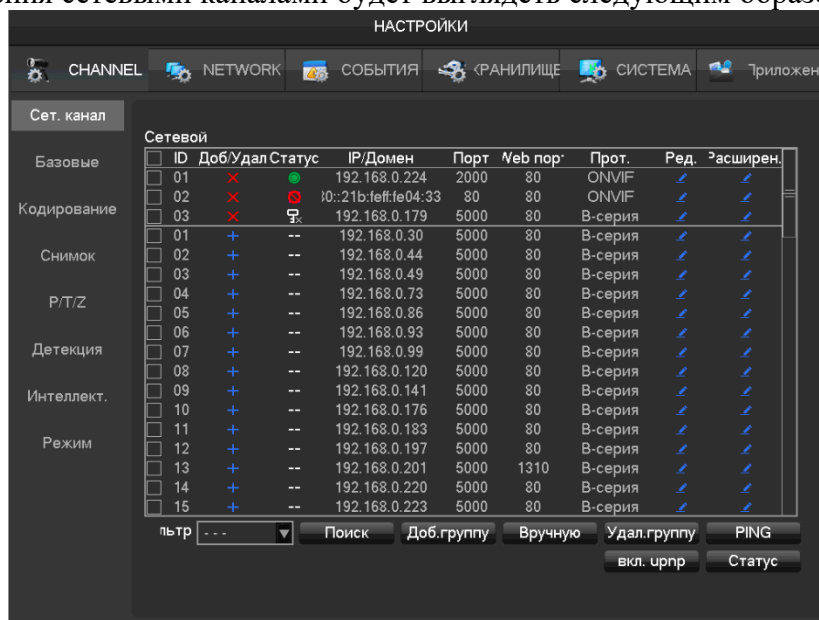

НАСТРОЙКИ									
Сет. канал									
Сетевой									
Базовые	ID	Доб/Удал	Статус	IP/Домен	Порт	Web пор	Прот.	Ред.	Расширен.
	01	×	●	192.168.0.224	2000	80	ONVIF	↕	↕
	02	×	⊗	10.:21b:feff:fe04:33	80	80	ONVIF	↕	↕
Кодирование	03	×	⊗	192.168.0.179	5000	80	V-серия	↕	↕
	01	+	--	192.168.0.30	5000	80	V-серия	↕	↕
Снимок	02	+	--	192.168.0.44	5000	80	V-серия	↕	↕
	03	+	--	192.168.0.49	5000	80	V-серия	↕	↕
	04	+	--	192.168.0.73	5000	80	V-серия	↕	↕
P/T/Z	05	+	--	192.168.0.86	5000	80	V-серия	↕	↕
	06	+	--	192.168.0.93	5000	80	V-серия	↕	↕
Детекция	07	+	--	192.168.0.99	5000	80	V-серия	↕	↕
	08	+	--	192.168.0.120	5000	80	V-серия	↕	↕
Интеллект.	09	+	--	192.168.0.141	5000	80	V-серия	↕	↕
	10	+	--	192.168.0.176	5000	80	V-серия	↕	↕
	11	+	--	192.168.0.183	5000	80	V-серия	↕	↕
Режим	12	+	--	192.168.0.197	5000	80	V-серия	↕	↕
	13	+	--	192.168.0.201	5000	1310	V-серия	↕	↕
	14	+	--	192.168.0.220	5000	80	V-серия	↕	↕
	15	+	--	192.168.0.223	5000	80	V-серия	↕	↕

В окне управления:

Доб/удал. – добавление/удаление камеры

Статус – показывает состояние камеры (● нормальное соединение, ⊗ неверный логин или пароль, ⊗ оборудование оффлайн, 🗑 Пользователь заблокирован.)

IP/Домен – адрес подключаемого устройства

Порт – номер порта

Web порт – номер веб-порта

Протокол – протокол подключения оборудования

Редактировать – редактирование информации о канале

Расширенные – редактирование параметров камеры (см. пункт 6.3.4)

### 6.3.3 Автоматическое добавление

Устройства добавятся автоматически, без конфигурирования. Для этого перейдите:

[Главное меню]-[Канал]-[IP Канал]-[ОВключить UPNP]



*Примечание: Устройство должно поддерживать UPNP и находиться в одной сети с NVR.*

### 6.3.4 Расширенные настройки

Расширенные настройки содержат в себе следующие пункты: Базовые настройки, кодирование, снимок, сеть, детекция.

#### Базовые

[Выбор каналов] Выбор настраиваемого канала.

[Имя канала] Изменение текущего названия канала.

[Текущее время IPC] Задание времени IPC.

[Временная зона] Задание часового пояса.

[Синхронизация времени] Применить на камере время регистратора.

[Управление IPC] Кнопка перезагрузки камеры.

## Кодирование

Конфигурация

Базовая < **Кодирование** Снимок Сеть Детекция

Выбор каналов	1 - NET	
Аудио	G711A	
Основной поток		М.поток1
Компрессия	H.264	H.264
Профиль	BP	BP
Разрешение	1080P	640 * 360
Частота(К/с)	25	25
Битрейт	CBR	CBR
Качество	Низже	Нормальное
Ключ. кадр	25	50
Битрейт(Кб/с)	4608	512

**[Выбор каналов]** Выбор настраиваемого канала.

**[Аудио]** Выбор текущей аудио кодировки

**[Компрессия]** H.264/H.265

**[Разрешение]** Выбор разрешения основного и суб потоков.

**[Частота (К/с)]** 1~25К/сек для PAL, 1~30к/сек для NTSC

**[Битрейт]** Выбор между CBR и VBR.

**[Качество]** Выбор качества картинки при изменяющемся потоке.

**[Ключ. кадра]** Настройка интервала ключевого кадра. Максимальное значение - 150.

**[Битрейт (Кб/с)]** Выбор 1280,1536,1792,2048,3072,4096,5120,6144,7168,8192, либо выставленный вручную.

## Снимок

Конфигурация

Базовая Кодирование Снимок Сеть Детекция

Выбор каналов 1 - NET

Режим Сработка

Размер изображения 1080P

Качество снимка Нормальное

Частота снимков 2 SPL

Обновить OK Отменить Прим.

[Выбор каналов] Выбор настраиваемого канала.

[Режим] По времени или по сработке.

[Размер изображения] Выбор разрешения получаемого снимка.

[Качество снимка] Выбор качества картинки.

[Частота снимков] Позволяет выбрать с какой скоростью будут делаться снимки от 1 кадра за 1 секунду до 1 кадра за 8 секунд.

## Сеть

Конфигурация

Базовая Кодирование Снимок Сеть Детекция

Выбор каналов 1 - NET

Успешно

IP адрес 192 . 168 . 0 . 224

Маска 255 . 255 . 254 . 0

Шлюз 192 . 168 . 0 . 254

Перв. DNS 192 . 168 . 0 . 254

Альт. DNS сервер 202 . 106 . 0 . 20

MAC/Сер. 00:5A:21:32:30:2D

Обновить OK Отменить Прим.



**[Выбор каналов]** Выбор настраиваемого канала.

**[IP адрес][Маска подсети][Шлюз]** Установка сетевых параметров устройства.

**[Первичный DNS сервер][Альтернативный DNS сервер]** Настройка IP-адреса DNS-сервера.

**[MAC]** MAC адрес подключаемого устройства.

#### Детекция

The screenshot shows the 'Конфигурация' (Configuration) window with the 'Детекция' (Detection) tab selected. The settings are as follows:

Параметр	Значение
Выбор каналов	1 - NET
Вкл.	<input type="checkbox"/>
Чувствительность	Выше
Порог	Высший
Установить область	Настр.

At the bottom of the window, there are four buttons: 'Обновить' (Refresh), 'OK', 'Отменить' (Cancel), and 'Прим.' (Apply).

**[Выбор каналов]** Выбор настраиваемого канала.

**[Включить]** Включение/выключение детекции.

**[Чувствительность]** Выбор уровня чувствительности детекции движения.

**[Область]** Выбор области детекции. Может быть установлена область 22\*18.

## 6.4 Настройка событий

Регистратор поддерживает следующие типы событий: стандартные события тревоги, события некорректной работы оборудования, интеллектуальный анализ.

### 6.4.1 Конфигурация детекции

Стандартные события тревоги включают в себя видео детекцию (детекция движения, потеря видео, антисаботаж) и внешние тревоги.

Для входа в интерфейс конфигурации необходимо пройти по следующему пути: [Главное меню]- [Настройки]- [Канал]-[Детекция]

#### Видео Детекция

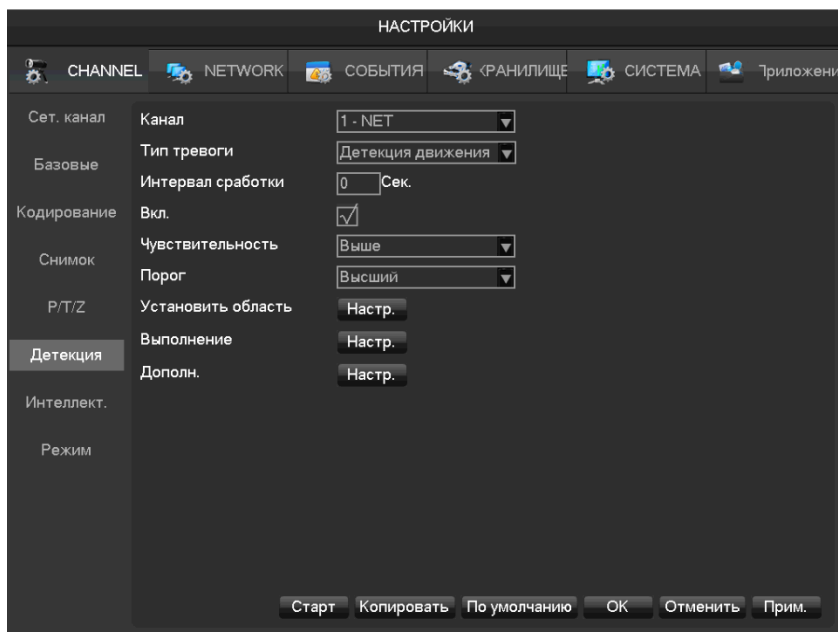

[Канал] Выбор настраиваемого канала.

[Тип тревоги] Детекция движения, потеря видео и антисаботаж.

[Интервал сработки] настройка интервала сработки после начала тревоги.

[Вкл] Вкл/выкл тревоги.

[Чувствительность] Наивысшее, Высокое, среднее, низкое, ниже, самое низкое

[Порог] Вкл/выкл тревоги.

[Установить область] установка области  $22*18=396$  для детекции движения (При подключении камер BEWARD BD-серии и В-серии настройка области происходит на подключаемом устройстве).

[Выполнение] Настройка расписания тревоги.

[Дополн.] Настройка действий при тревоге.

Детекция движения-выполнение

00 03 06 09 12 15 18 21 24

Вос		Уст.
Пон		Уст.
Вто		Уст.
Сре		Уст.
Чет		Уст.
Пят		Уст.
Суб		Уст.

OK Отменить Прим.

---

План

Период 1

Период 2

Период 3

Период 4

Период 5

Период 6

Всё

Вос  Пон  Вто  Сре

Чет  Пят  Суб

OK Отменить Прим.

**[Копировать]** Копирование настроек для других каналов.

Копировать

Канал

Всё

OK Отменить

## 6.4.2 Интеллектуальный анализ

### Выбор интеллектуального режима

Если оборудование поддерживает интеллектуальный анализ, необходимо перейти на страницу выбора режима: **[Главное меню]- [Настройки]- [Канал]- [Режим]**, и выберите канал на котором необходимо включить или изменить функцию интеллектуального анализа.

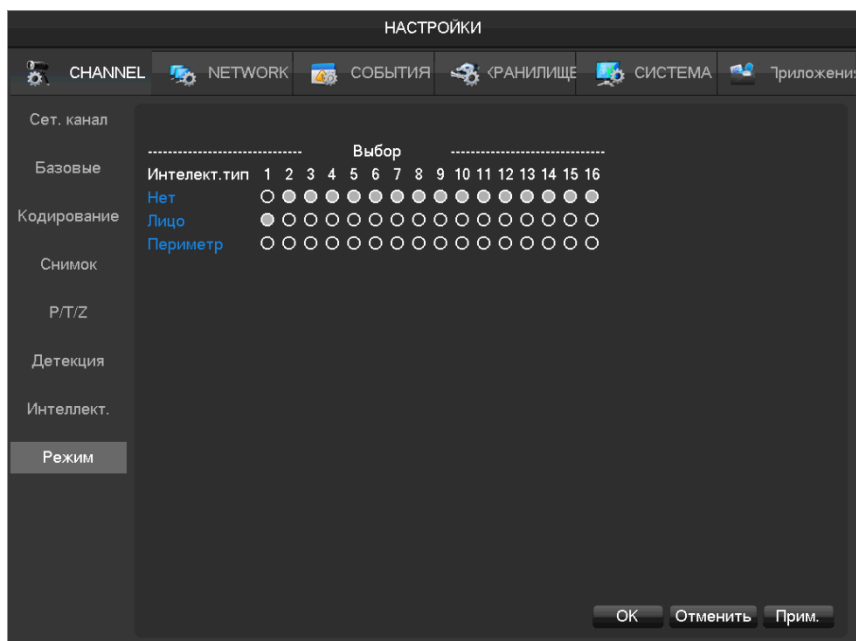

### Настройка детекции лиц

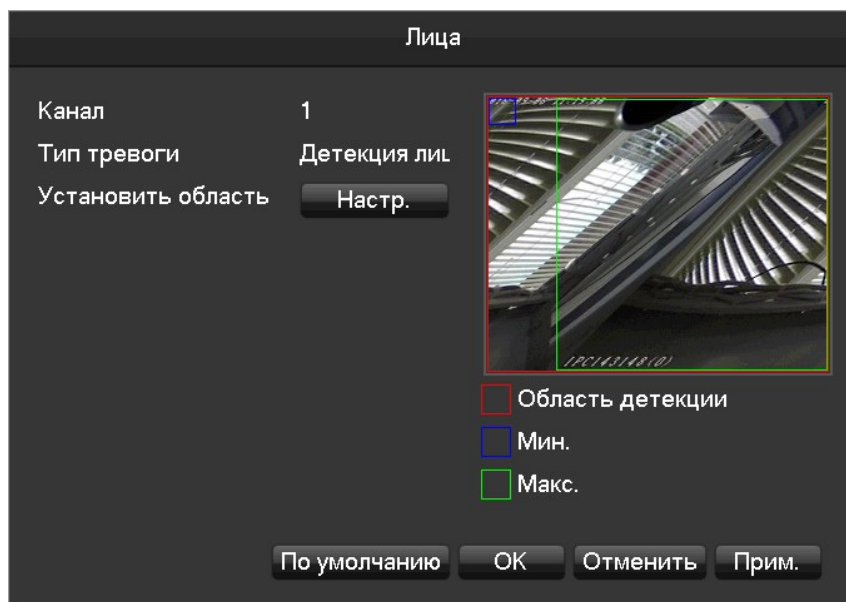

На этой странице:

**[Канал]** Выбор настраиваемого канала

**[Мин.]** минимальная область задается синим, лицо не может быть зафиксировано, если его изображение будет меньше чем минимальная область.

**[Макс.]** максимальная область задается зеленым, лицо не может быть зафиксировано, если его изображение больше данной области.

**[Область детекции]** определение области в которой будет срабатывать детекция.

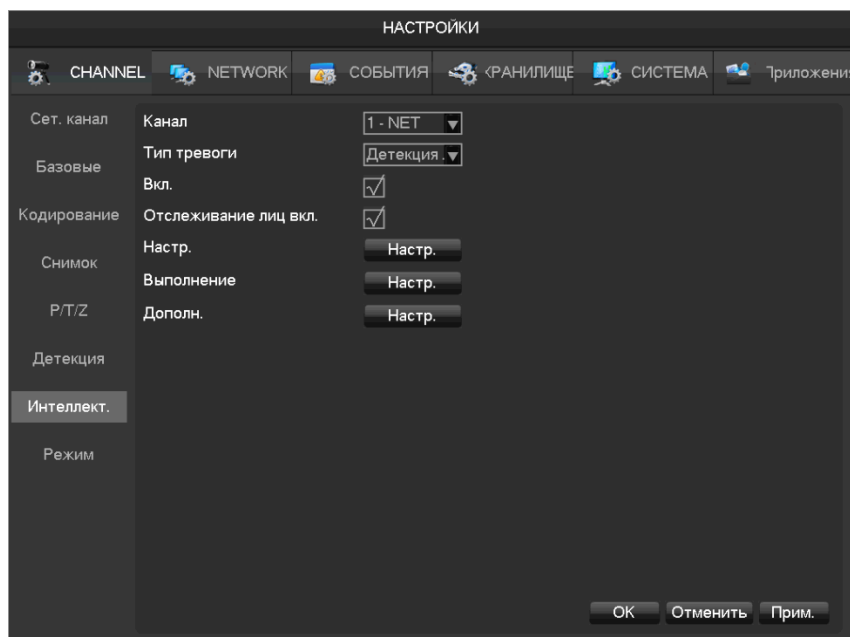

**[Канал]** Выбор настраиваемого канала.

**[Тип тревоги]** Детекция лиц или Периметр.

**[Вкл.]** Включение/отключение интеллектуального анализа.

**[Отслеживание лиц вкл]** Включение отслеживания.

**[Настр.]** Выставление максимальной и минимальной области детекции.

**[Выполнение]** Настройка расписания работы детекции.

**[Дополн.]** Настройка действий при детекции.

### Настройка детекции периметра

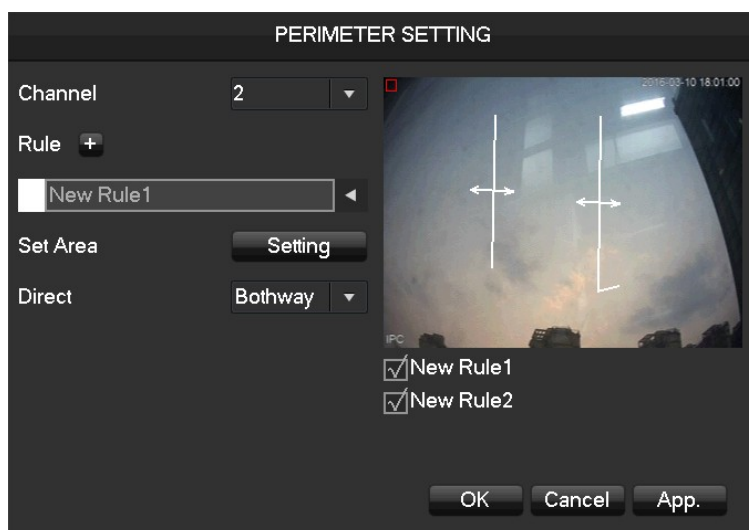

**[Канал]** Выберите канал для анализа периметра.

**[Правило]** Нажмите “+” чтобы добавить правило

**[Область]** Выбор линии детекции

**[Направление]** Выбор направления детекции.

### 6.4.3 Тревожный вход

[Главное меню]- [Настройки]- [События]- [Трев. вход]

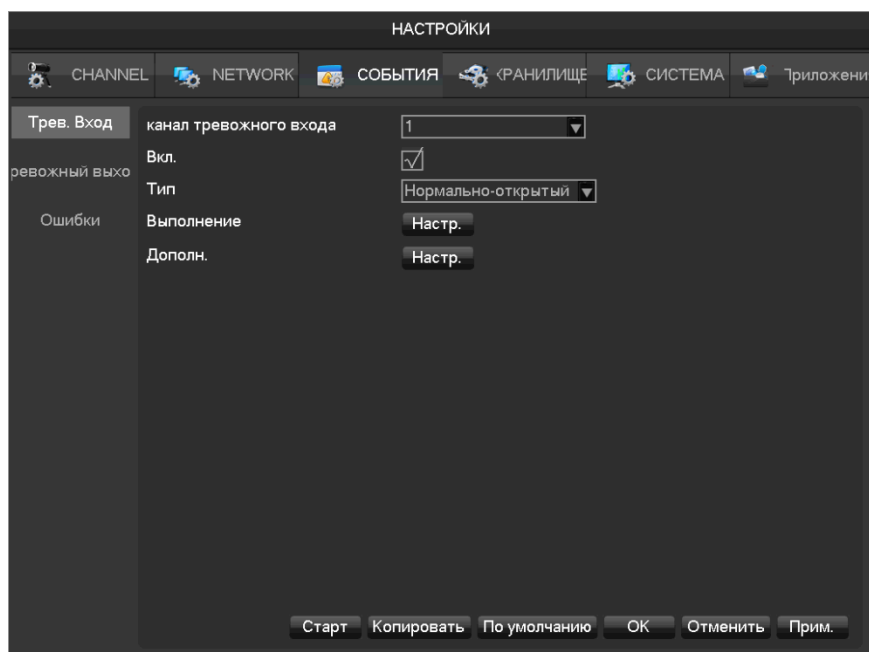

[Канал тревожного входа]: Выбор канала

[Вкл.]: Включение и отключение тревоги

[Тип]: Нормально-открытый или нормально-закрытый контакт

[Выполнение] Настройка времени тревоги, связанных действий и методов обработки.

[Дополн.]: Настройка действий при тревоге.

#### **Тревожный выход**

Переход к данному меню осуществляется нажатием ПКМ на экране онлайн просмотра и выборе

[Тревожный выход] или переходом [Главное меню]- [Настройки]- [События]- [Трев. выход]

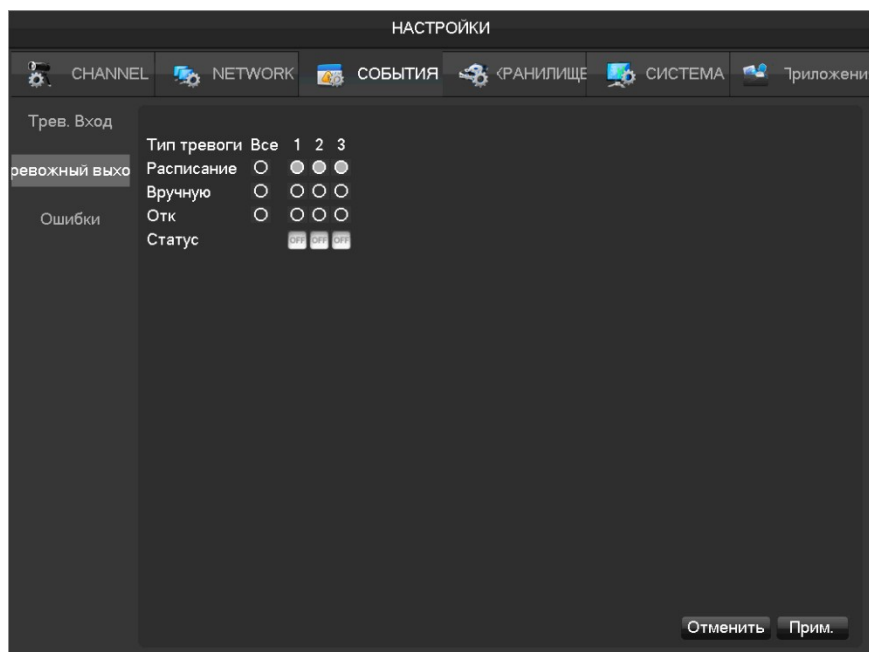

**[Расписание]** Тревожный выход управляется с помощью настроек связанных действий устройства.

**[Вручную]** Тревожный выход включен и статус - активен.

**[Отк]** Тревожный выход отключен и статус - неактивен.

**[Статус]** Текущий статус тревожного выхода



*Примечание: некоторые модели не имеют тревожных выходов, будьте внимательны.*

#### 6.4.4 Неисправности оборудования

Данное меню настраиваются функции мониторинга неисправностей, а также соответствующие им сработки тревоги.

**[Главное меню]- [Настройки]- [События]- [Ошибки]** Интерфейс данного меню представлен ниже:

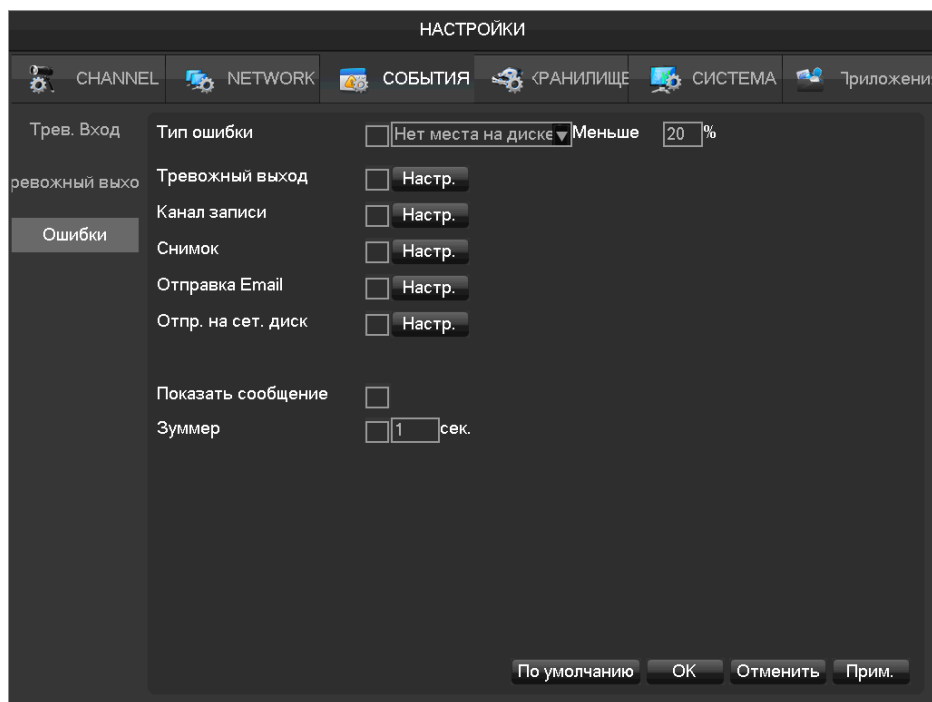
**Тип ошибки:**

**[Нет диска]** Сработка тревоги при отсутствии HDD.

**[Нехватка места]** Сработка тревоги когда на HDD осталось места меньше установленного значения.

**[Ошибка сети]** Тревога при отключении сети.

**[Конфликт IP]** Тревога при конфликте IP адресов.

**[Ошибка диска]** Тревога при наличии ошибки чтения или записи на HDD.



## 6.5 Просмотр

### 6.5.1 Онлайн просмотр

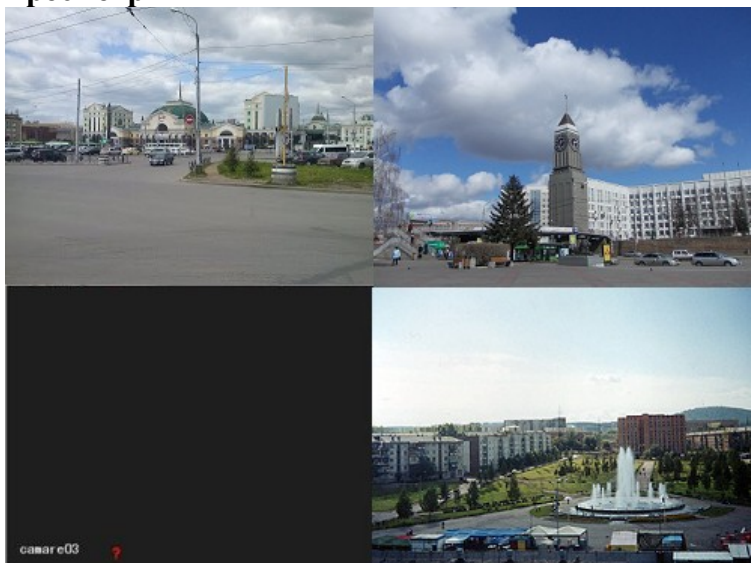

Экран управления переключается с помощью передней панели, пульта ДУ, либо мыши. При срабатывании тревоги – появится сообщение, показывающее тип тревоги.

Статус тревоги																									
Трев. Вход	<table border="1"> <tr><td>1</td><td>2</td><td>3</td><td>4</td><td>5</td><td>6</td><td>7</td><td>8</td><td>9</td><td>10</td><td>11</td><td>12</td></tr> <tr><td>13</td><td>14</td><td>15</td><td>16</td><td>17</td><td>18</td><td>19</td><td>20</td><td>21</td><td>22</td><td>23</td><td>24</td></tr> </table>	1	2	3	4	5	6	7	8	9	10	11	12	13	14	15	16	17	18	19	20	21	22	23	24
1	2	3	4	5	6	7	8	9	10	11	12														
13	14	15	16	17	18	19	20	21	22	23	24														
Откл. кам.	<table border="1"> <tr><td>1</td><td>2</td><td>3</td><td>4</td><td>5</td><td>6</td><td>7</td><td>8</td><td>9</td><td>10</td><td>11</td><td>12</td></tr> <tr><td>13</td><td>14</td><td>15</td><td>16</td><td></td><td></td><td></td><td></td><td></td><td></td><td></td><td></td></tr> </table>	1	2	3	4	5	6	7	8	9	10	11	12	13	14	15	16								
1	2	3	4	5	6	7	8	9	10	11	12														
13	14	15	16																						
Маска	<table border="1"> <tr><td>1</td><td>2</td><td>3</td><td>4</td><td>5</td><td>6</td><td>7</td><td>8</td><td>9</td><td>10</td><td>11</td><td>12</td></tr> <tr><td>13</td><td>14</td><td>15</td><td>16</td><td></td><td></td><td></td><td></td><td></td><td></td><td></td><td></td></tr> </table>	1	2	3	4	5	6	7	8	9	10	11	12	13	14	15	16								
1	2	3	4	5	6	7	8	9	10	11	12														
13	14	15	16																						
Движение	<table border="1"> <tr><td>1</td><td>2</td><td>3</td><td>4</td><td>5</td><td>6</td><td>7</td><td>8</td><td>9</td><td>10</td><td>11</td><td>12</td></tr> <tr><td>13</td><td>14</td><td>15</td><td>16</td><td></td><td></td><td></td><td></td><td></td><td></td><td></td><td></td></tr> </table>	1	2	3	4	5	6	7	8	9	10	11	12	13	14	15	16								
1	2	3	4	5	6	7	8	9	10	11	12														
13	14	15	16																						
Сеть	<input type="checkbox"/> <input checked="" type="checkbox"/>																								
Конфликт IP	<input type="checkbox"/> <input checked="" type="checkbox"/>																								





#### Основные операции

Переключение между одним и несколькими экранами	Двойное нажатие ЛКМ на экране для перехода в режим одного экрана и двойное нажатие ЛКМ для возврата обратно.
Выставление каналов по порядку	Перетащите канал на нужную позицию
Добавление устройств	Нажатие [+] на одном из каналов. Подробнее в пункте 6.3.1.

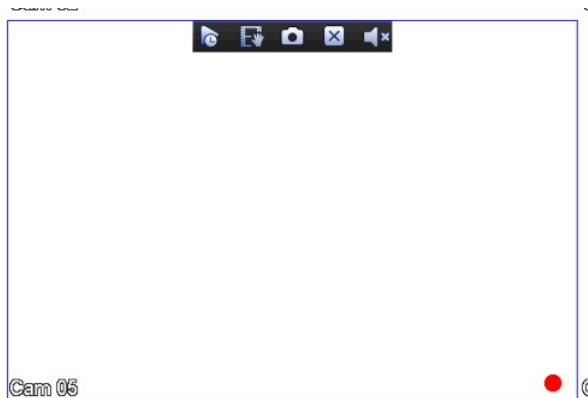
### 6.5.2 Панель инструментов канала

Если навести мышь к верхнему краю экрана канала – появится панель инструментов канала:



- : Воспроизведение 5-тиминутного архива в реальном времени.
- : Копирование 5-тиминутного отрезка на съемный носитель.
- : Сделать снимок и скопировать его на съемный носитель
- : Channel toolbar is temporarily closed within 30 seconds
- : Настройка звука.

### 6.5.3 Выпадающее меню (ПКМ)

В режиме онлайн-просмотра при нажатии на ПКМ (правая кнопка мыши) выпадает следующее меню:

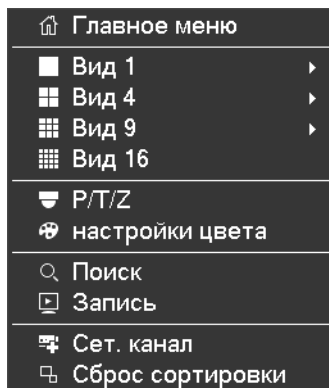

#### Деление экрана

Можно выбрать просмотр в одном экране, в 4, в 9 или в 16 экранах.

#### PTZ

Для PTZ управления необходимо выбран нужный канал, кликнуть на вкладку P/T/Z выпадающего меню.

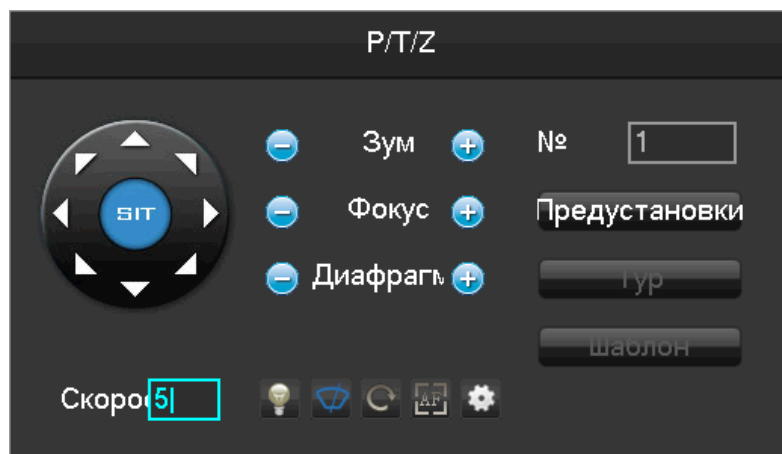

Направления, шаги, зум, фокус, диафрагма, предустановки, переход между заданными точками может быть задан с помощью данного меню.

**[Шаг]** в основном используется для управления движением по направлениям. Может быть выставлено от 1 до 8.

PTZ может работать в 8ми направлениях, однако с передней панели доступны только Вверх, Вниз, Вправо, Влево.



: Серые кнопки обозначают не поддерживаемые функции.

#### Настройка [Предустановки]

Предустановки предназначены для перехода по определенным позициям. Для записи предустановки с помощью стрелок выберите позицию, наберите номер предустановки и нажмите Добавить.

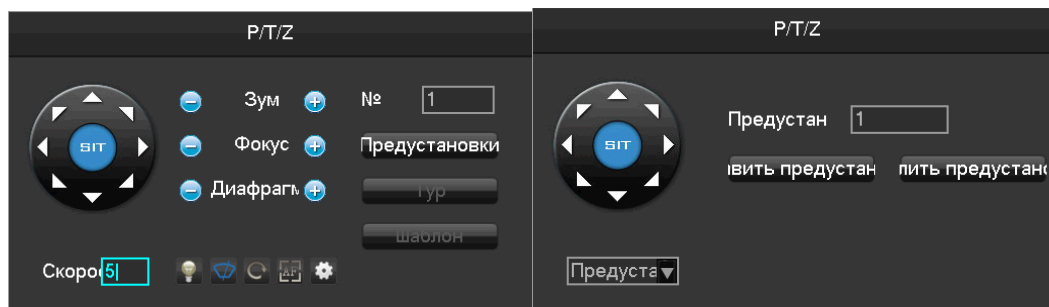

#### Настройка [Тур]

Тур является переходом между двумя точками предустановок. Для настройки необходимо выбрать путь и добавить точки предустановок.

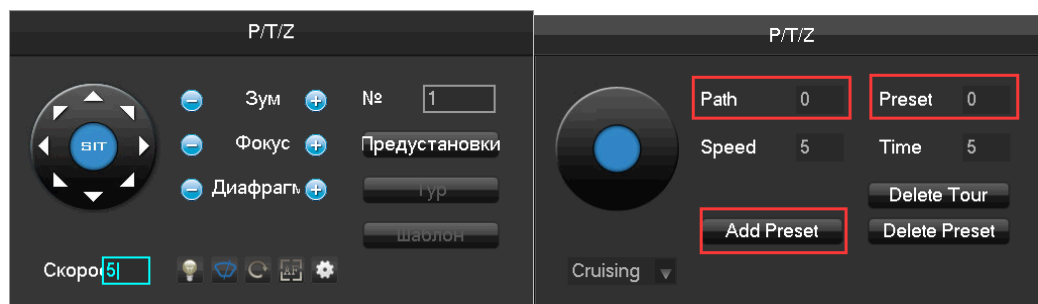

**Настройка [Pattern]**

Pattern состоит из вращений камеры по заданному пути. Для задания необходимо нажать Старт, провести камеру по пути патрулирования и нажать Стоп.

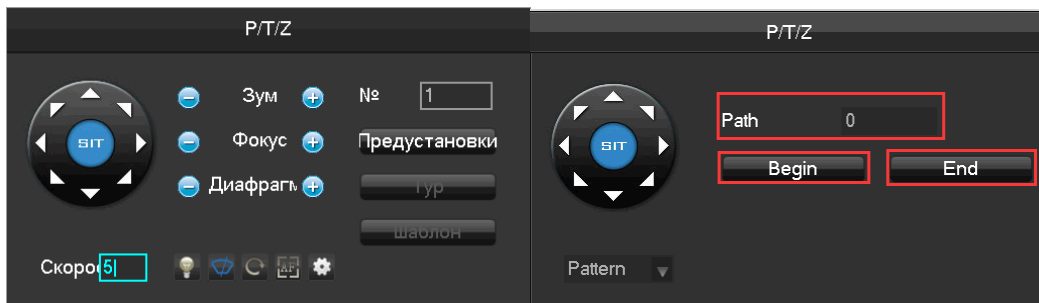
**Настройка цвета**

Настройка цветности выбранного экрана в зависимости от времени суток (одноэкранный режим)

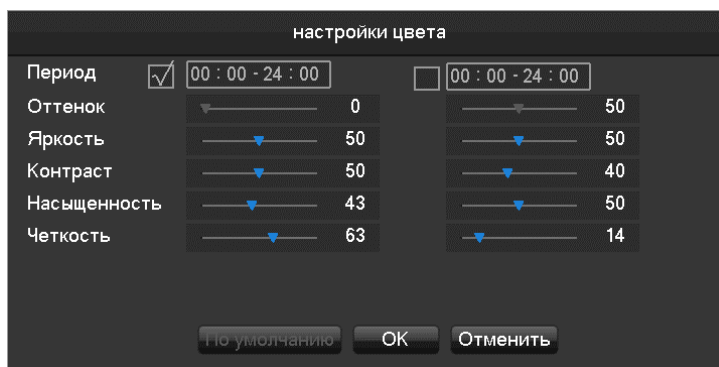

**[Период]** Могут быть установлены два временных периода, для переключения цветов в зависимости от окружающего освещения.

**[Оттенок]** Настройка в соответствии с цветовым оттенком изображения

**[Яркость]** Увеличение или уменьшение яркости, в зависимости от окружающей среды, для получения относительно ясного изображения.

**[Контраст]** Настройка пропорций черного и белого на изображении.

**[Насыщенность]** Настройка насыщенности цветовых оттенков, чем большее значение - тем более красочным будет изображение.

**6.5.4 Панель задач**

Панель задач доступна из главного меню и обеспечивает быстрый доступ к некоторым операциям.

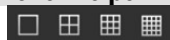
**Переключение режима просмотра**

Данные значки позволяют переключать следующие режимы: один экран, 4 экрана, 9 и 16 экранов.

**Управление PTZ**

 запускает меню управления PTZ

Подробнее см. описание выше.

**Поиск записей**

 Позволяет перейти в интерфейс поиска

Смотри пункт 6.6 Поиск

**Управление сетевыми каналами**

 Позволяет перейти в меню управления каналами

Подробнее рассмотрено в п.6.3

**Статус тревоги**

 Данная функция позволяет посмотреть текущий статус тревог

Статус тревоги	
Трев. Вход	1 2 3 4 5 6 7 8 9 10 11 12
	13 14 15 16 17 18 19 20 21 22 23 24
Откл. кам.	1 2 3 4 5 6 7 8 9 10 11 12
	13 14 15 16
Маска	1 2 3 4 5 6 7 8 9 10 11 12
	13 14 15 16
Движение	1 2 3 4 5 6 7 8 9 10 11 12
	13 14 15 16
Сеть	<input type="checkbox"/> <input checked="" type="checkbox"/>
Конфликт IP	<input type="checkbox"/> <input checked="" type="checkbox"/>

**Тревожный выход**

 Открывает меню тревожного выхода

**Переключение интеллектуального режима**

 Открывает меню переключения инт. режима

Подробнее см.п 6.4.2

## 6.6 Поиск

### 6.6.1 Стандартный поиск

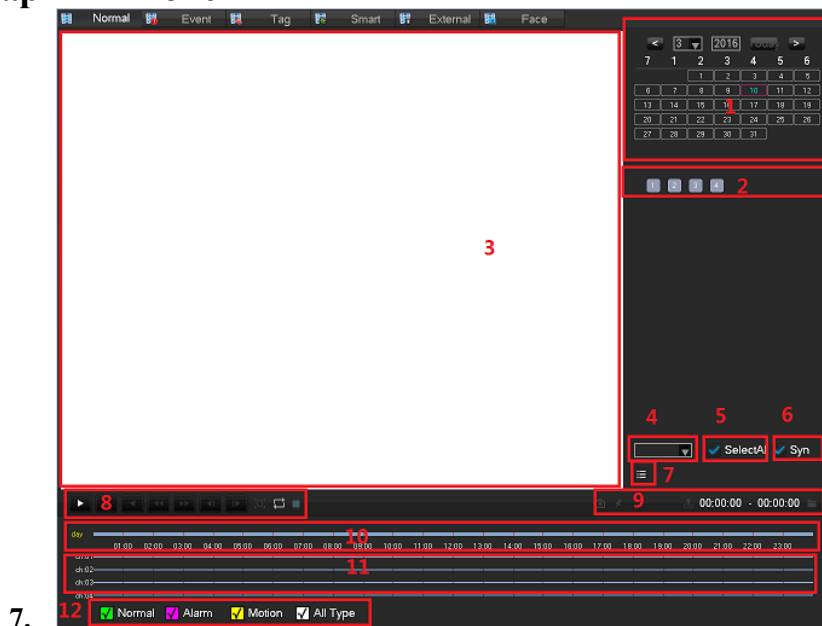

7.

Описание интерфейса поиска записей:

Индекс	Тип	Описание
1	Выберите дату	Выбор времени и даты для поиска
2	Выберите канал	Выбор канала для запроса
3	Окно просмотра	Воспроизведение видео
4	Временная шкала каналов	При выборе более 4х каналов – будет отображаться значение выбранных каналов
5	Выбор всех каналов	Выбрать все, отменить все
6	Синхронизация	Синхронное воспроизведение каждого канала
7	Список	Отображение информации о состоянии видеозаписей с канала за один день
8	Управление воспроизведением	Полный экран, Цикл, Стоп/Воспр., Пауза, Быстро, Медленно, Назад, Предыдущий кадр, Следующий кадр.
9	Номер канала	Выбор номера канала
10	Список событий	Показать все события
11	Временная шкала	Графическое отображение имеющихся записей
12	Тип поиска	Постоянные записи, По тревоге и по Детекции движения

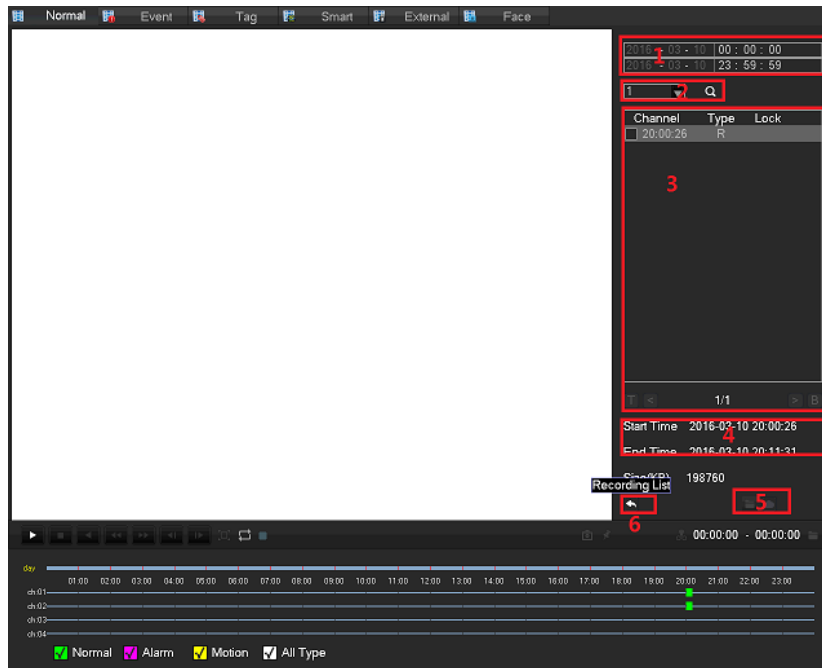

Индекс	Тип	Описание
1	Время	Выбор времени видео
2	Канал	Выбор желаемого канала
3	Файл	Запрос списка файлов
4	Информация	Отображение времени начала, времени окончания и размера файла
5	Резервирование	Резервное копирование файлов, либо выгрузка их в облачное хранилище
6	Обратно	Выйти из списка файлов

## 6.7.2 Поиск по событиям

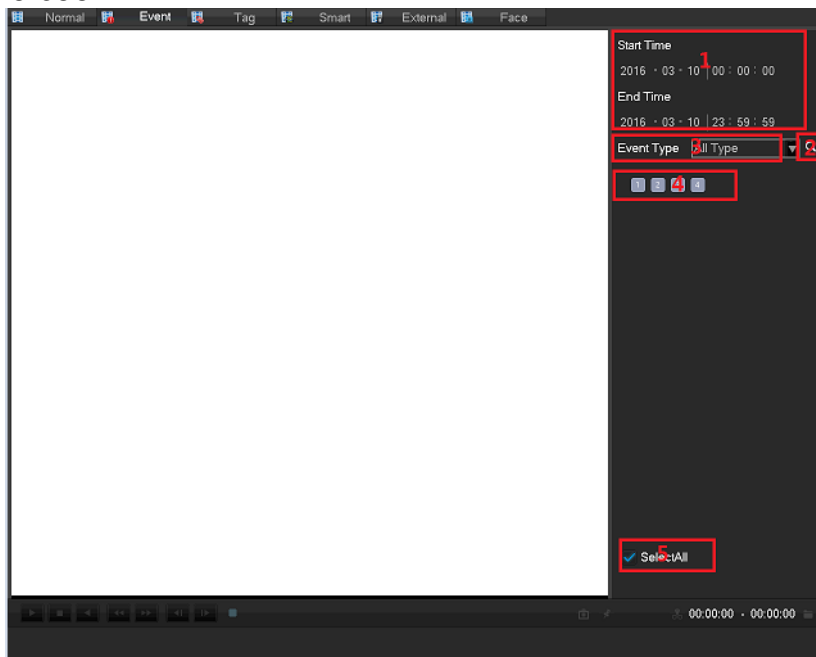

Индекс	Тип	Описание
1	Временная линия	Отображение строки прогресса текущего события
2	Поиск	Поиск записи
3	Тип события	Выбор типа события
4	Выбор каналов	Выбор канала
5	Выбрать все	Выбор всех каналов

Выберите канал, время начала, тип события, нажмите на кнопку поиска – появится список событий, как показано ниже:

1	Канал	Тип события	Время
1	01	Детекция лиц	2016-09-08 12:01:23

Всего 1 Стр. 1/1  
До/После 30 сек Тереход < >

В списке отображено 10 событий на страницу, указаны номер канала, тип события и время срабатывания.



## 6.7.3 Поиск по меткам

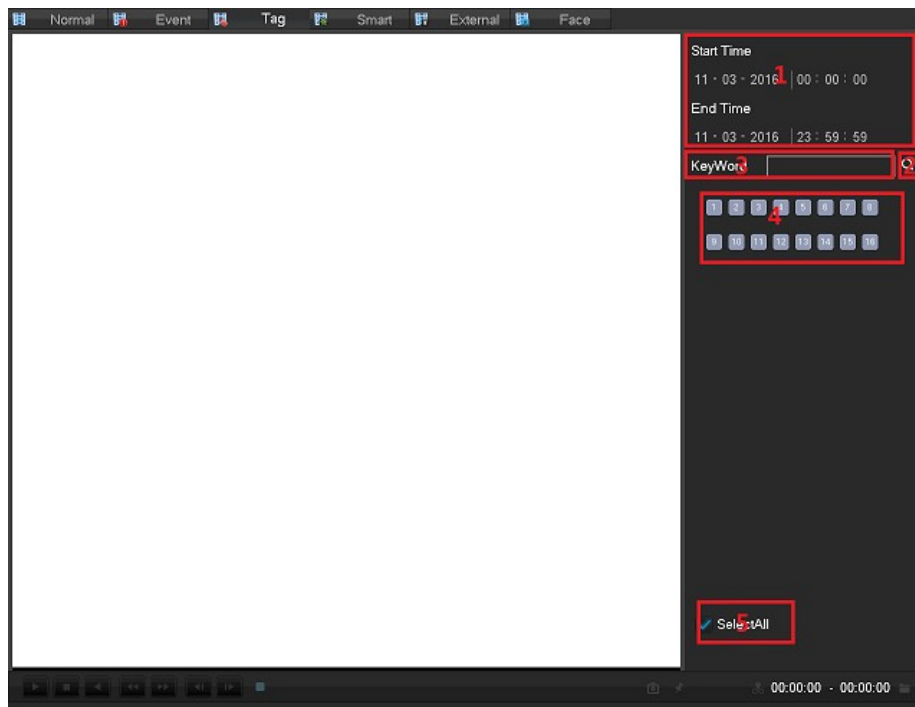

Индекс	Тип	Описание
1	Временная линия	Отображение строки прогресса текущего события
2	Поиск	Поиск записи
3	Тип события	Выбор типа события
4	Выбор каналов	Выбор канала
5	Выбрать все	Выбор всех каналов

2	Канал	Имя метки	Время
1	01	1	2016-09-08 11:03:56
2	01	2	2016-09-08 11:24:00

Всего 2 Стр. 1/1  
 До/После 30 сек Тереход < > далит

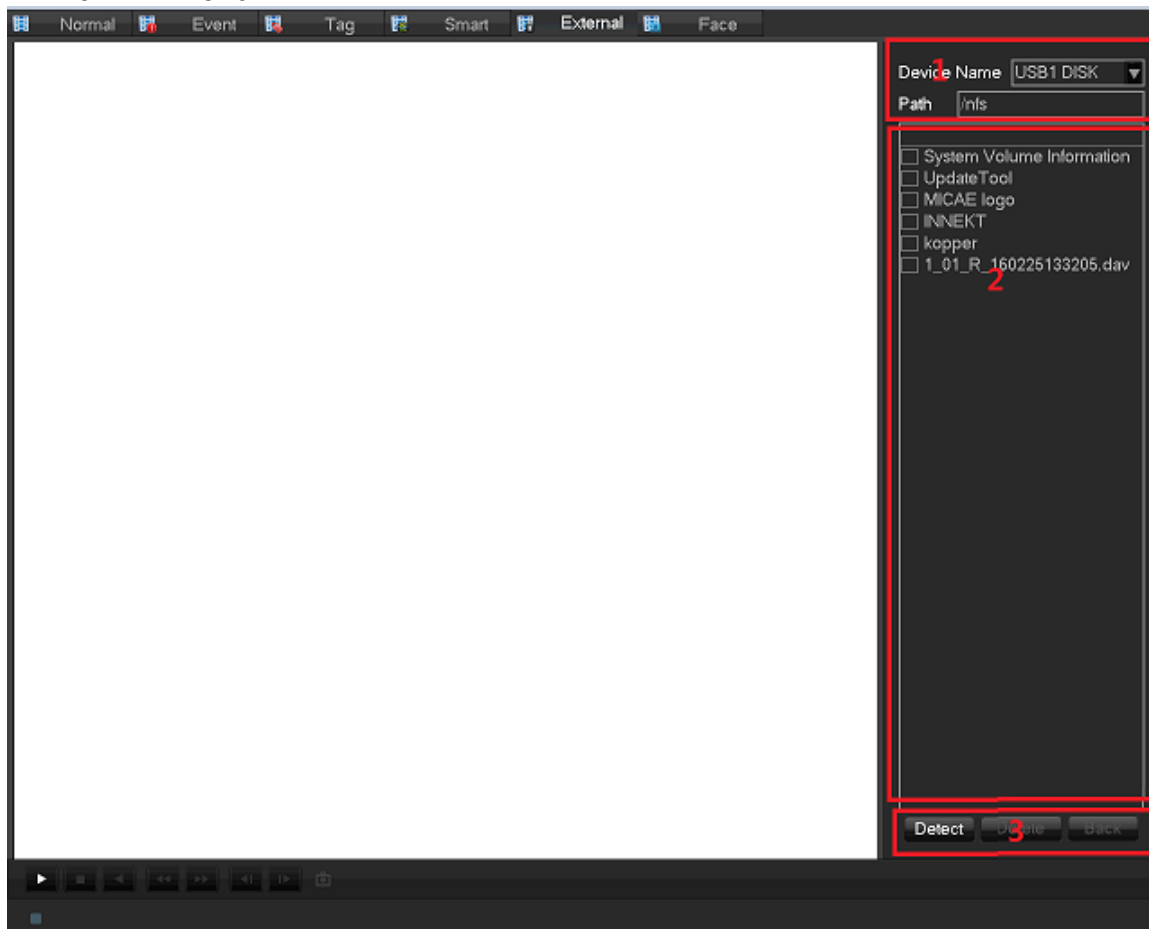
**6.7.4 Внешний поиск**

Индекс	Тип	Описание
1	Путь	Выбор пути для поиска
2	Содержимое папки	Текущее содержимое папки по заданному пути
3	Управление	[Детекция] Обнаружение подключенного съемного жесткого диска
		[Удаление] Удаление файла
		[Назад] Возврат к предыдущей папке

## 6.7.5 Поиск лиц

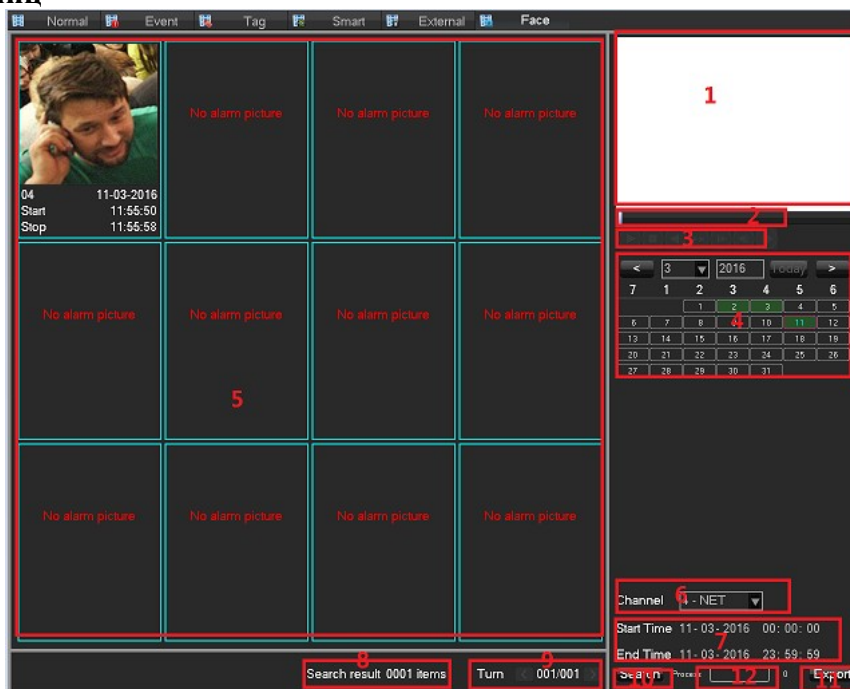

Индекс	Тип	Описание
1	Окно воспроизведения	Воспроизведение видео
2	Временная линия	Отображение прогресса текущего события
3	Управление воспроизведением	Стоп / Старт, Пауза, ускоренно/Замедленно и предыдущий/следующий кадр.
4	Календарь	Выбор даты для поиска
5	Список лиц	Отображение всех лиц с канала за заданное время.
6	Номер канала	Выбор номера канала
7	Время	Поиск записей по начальному и конечному времени
8	Статистика	Отображает общее количество изображений и страниц по заданному времени.
9	Номер страницы	Отображение текущего номера страницы и общего числа страниц.
10	Поиск	Запуск процедуры поиска
11	Экспорт	Экспортировать все изображения с текущей страницы
12	Выполнение	Статус выполнения

## 7. Локальный интерфейс

### 7.1 Главное меню

Интерфейс главного меню выглядит следующим образом:

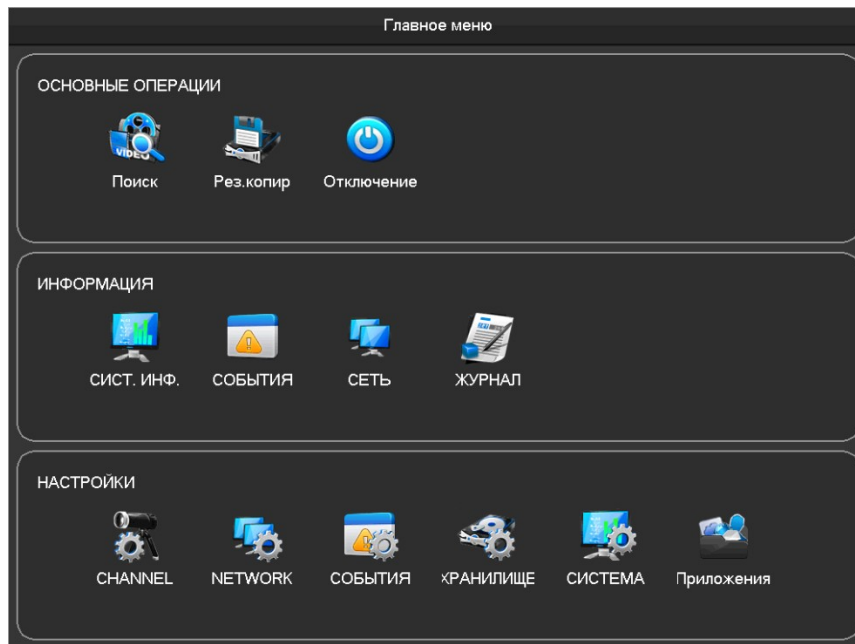

Пункт **Основные операции** содержит следующие подменю:

**[Поиск]** Осуществление поиска и воспроизведения архивных видеофайлов.

**[Рез. копир]** Обнаружение съемного устройства и копирование видео на него.

**[Отключение]** Выход из системы, отключение устройства и перезагрузка.

#### Информация

**[Сист. инф]** Отображение статуса системы и HDD, информации о версии.

**[События]** Отображение информации о тревогах.

**[Сеть]** Состояние сети и информация о пользователях онлайн.

**[Журнал]** Системный журнал.

#### Настройки

**[Канал]** Добавление/Удаление камер, настройка параметров камеры и переключение режимов канала.

**[Сеть]** Настройки базовых и расширенных параметров сети, управление сетевыми интерфейсами.

**[События]** Настройка внешних тревог и неисправностей оборудования.

**[Хранилище]** Управление жесткими дисками, настройка параметров видео и конфигурация расписания записи.

**[Система]** Настройка системных параметров, таких как время, дата, язык, параметры видеовыхода.

**[Приложения]** E-mail, P2P, облачное хранилище, PUSH-уведомления.

## 7.2 Информация

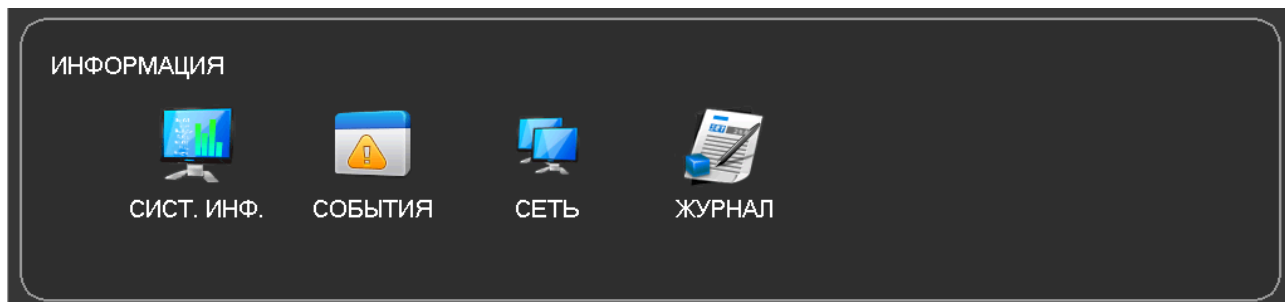

### 7.2.1 [Сист. Инф.] :

Данное меню состоит из 3х пунктов: Управление HDD, время записи и Версия.

Управление HDD:

Здесь отражены: Заданный режим работы HDD (возможно выставить такие режимы как

Чтение/Запись, Только чтение, Зеркалирование), общая емкость HDD, свободное место и статус HDD

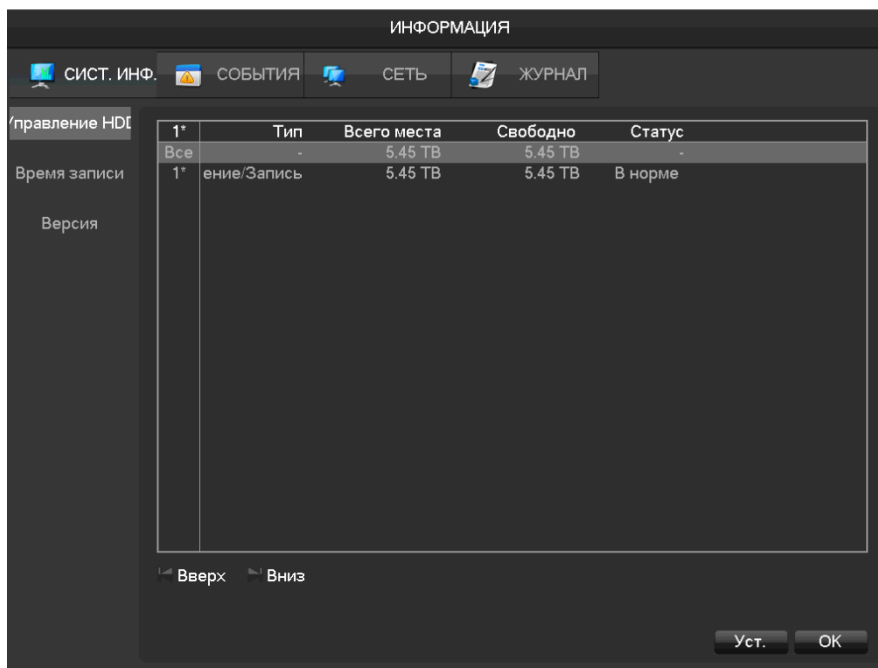

Время записи

Отображает начальное и конечное время записей.

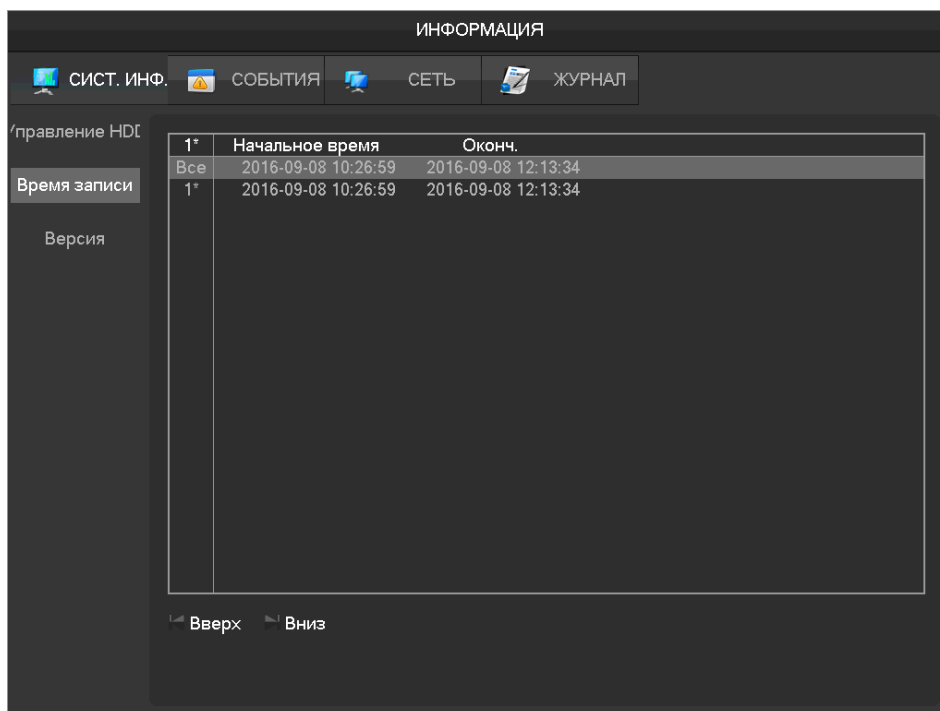

### Версия

В данной вкладке отображается серийный номер устройства, версия прошивки и аппаратные возможности.

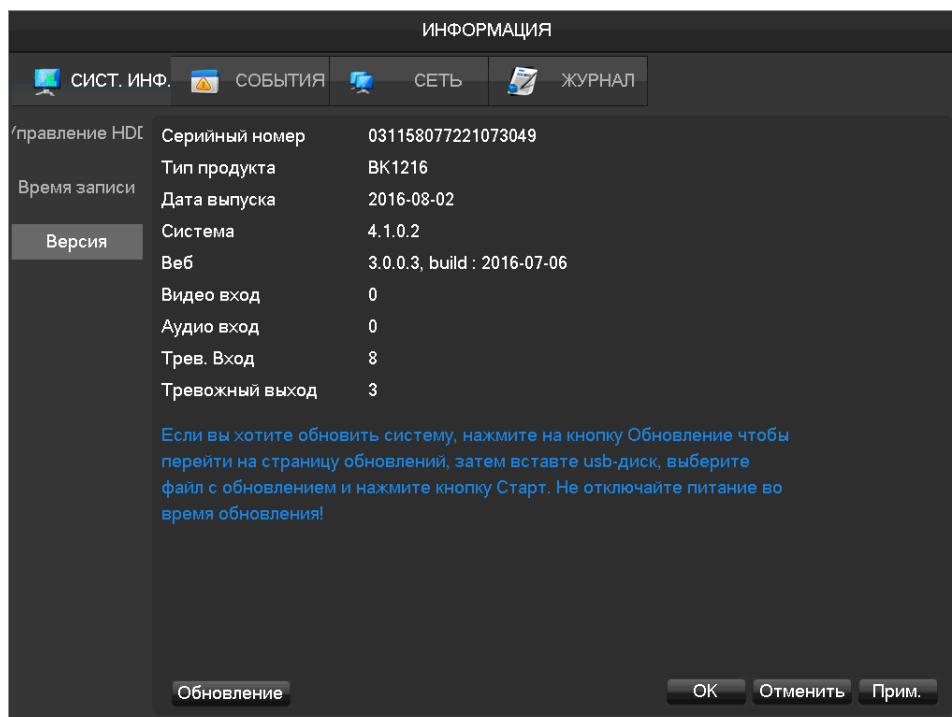

### 7.2.2 [События]

Отображение текущего статуса тревог

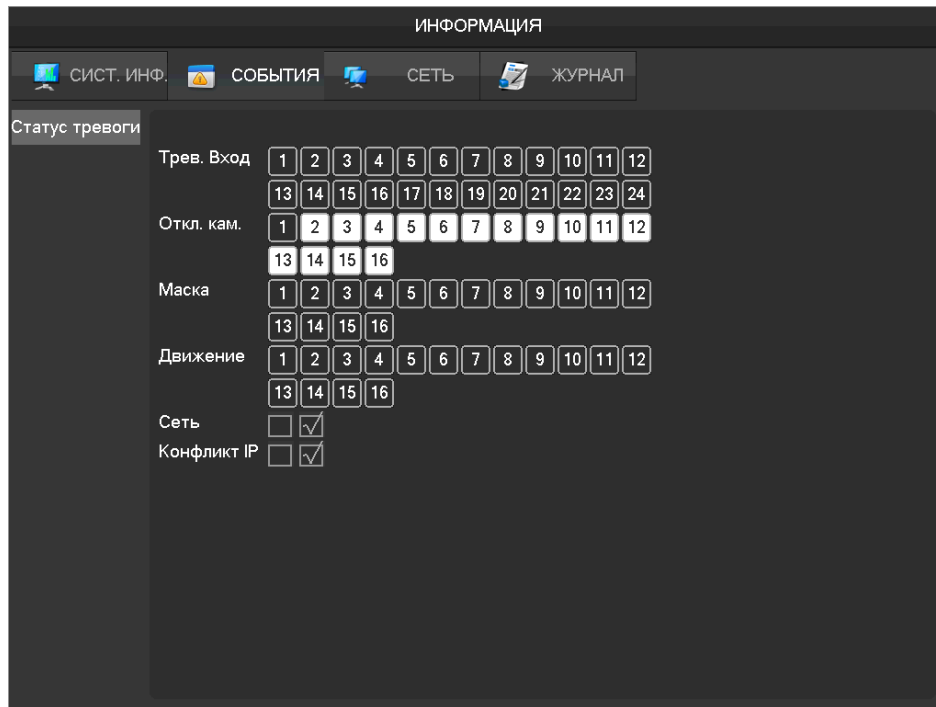

### 7.2.3 [Сеть]

На вкладке Битрейт отображается текущая скорость потока и индикация размера потока

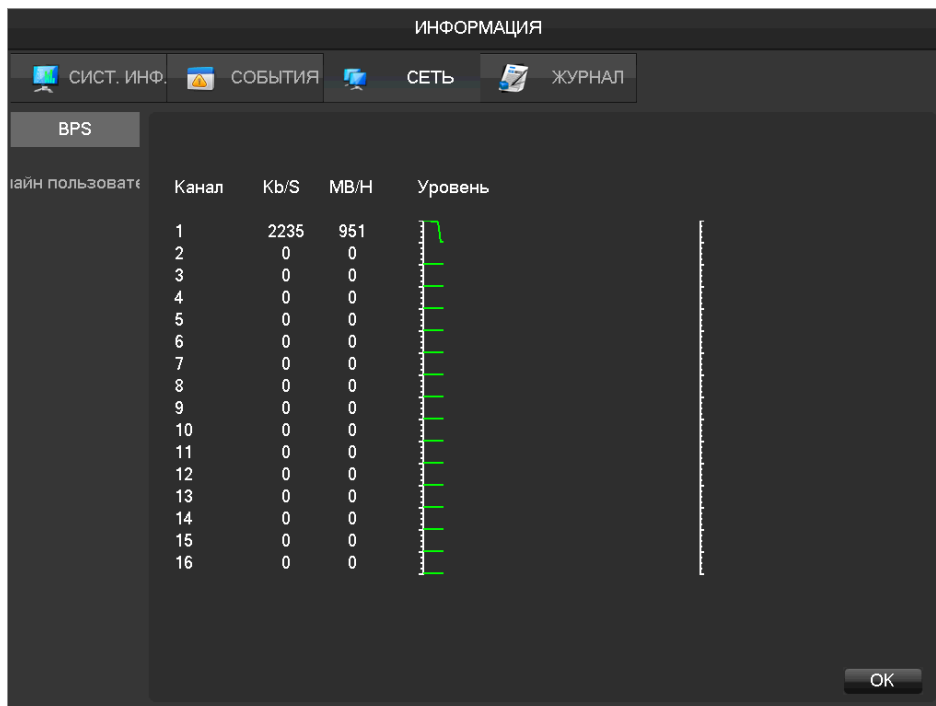

На вкладке Онлайн пользователей можно увидеть статус текущего пользователя онлайн

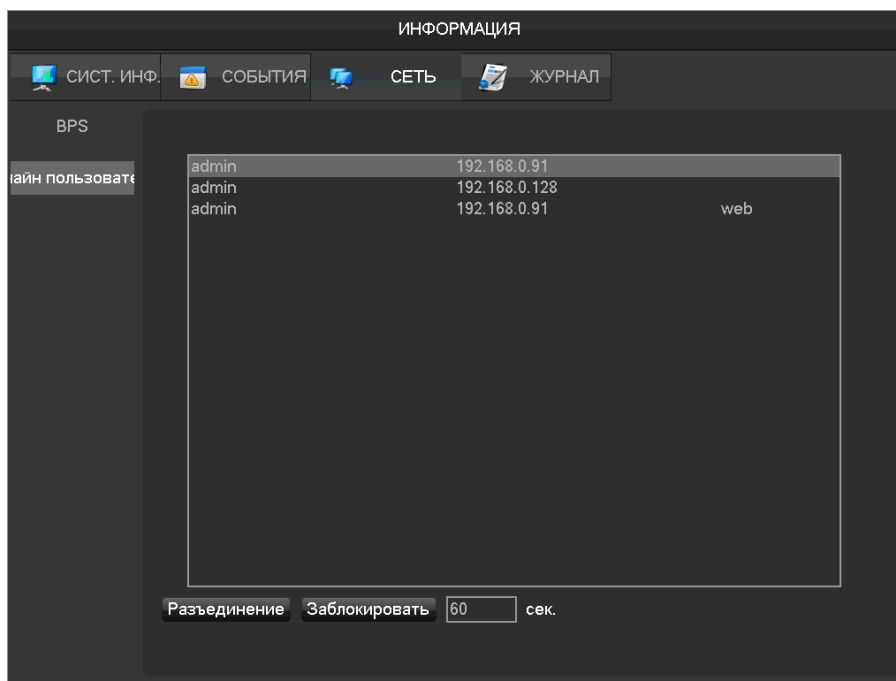

#### 7.2.4 [Журнал]

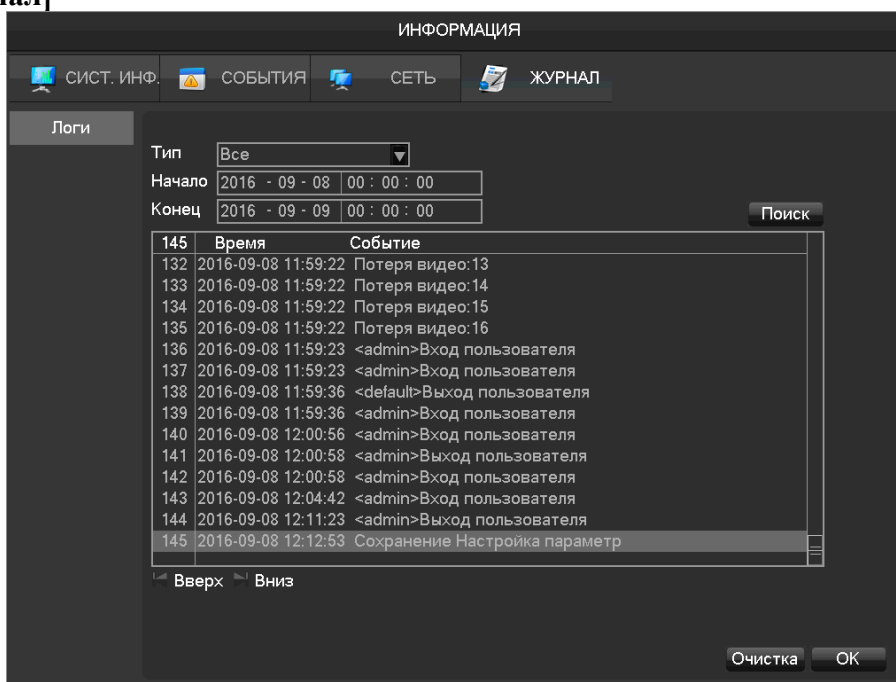

Информация в журнале делится по следующим типам: системные операции, операции конфигурирования, управление данными, события тревоги, операции записи, управление пользователями, операции с файлами.

Необходимо выбрать тип и время, после чего нажать кнопку Поиск – после этого система отобразит журнал в виде списка, который можно будет экспортировать на ваш компьютер нажав кнопку Экспорт.



## 7.3 Конфигурация

### 7.3.1 Настройки канала

#### Базовые

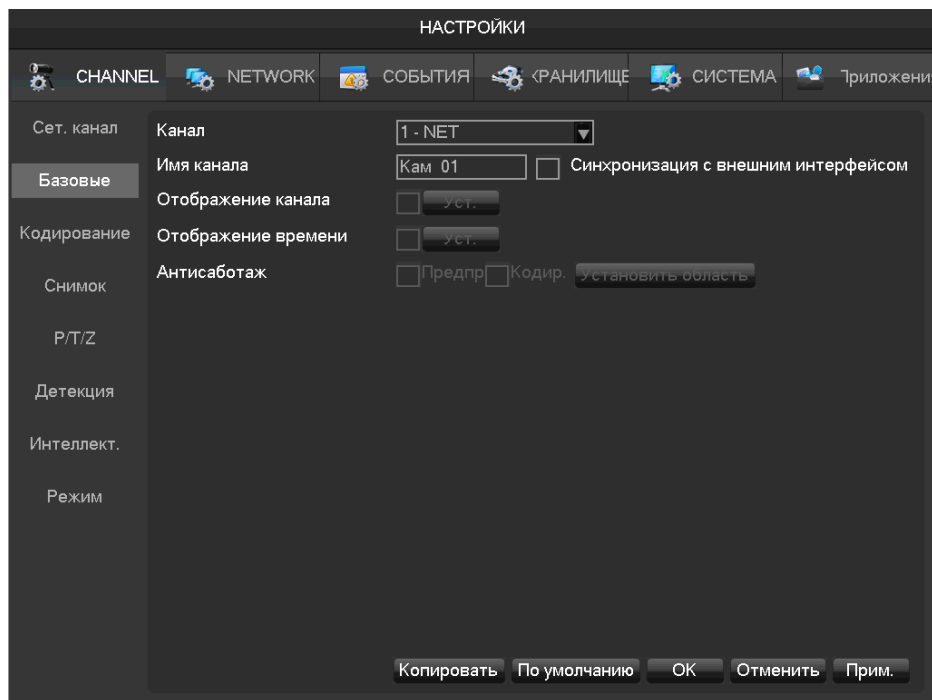

**[Канал]** Выбор канала для настройки;

**[Имя канала]** Если необходимо – наберите название канала;

**[Отображение канала]** Настройка отображения имени канала на картинке;

**[Отображение времени]** Настройка отображения времени на картинке;

**[Синхронизация с внешним интерфейсом]** Синхронизация времени регистратора и камеры

**[Антисаботаж]** Настройка области, которой необходима специальная защита во время онлайн просмотра и просмотра архива.

## Кодирование

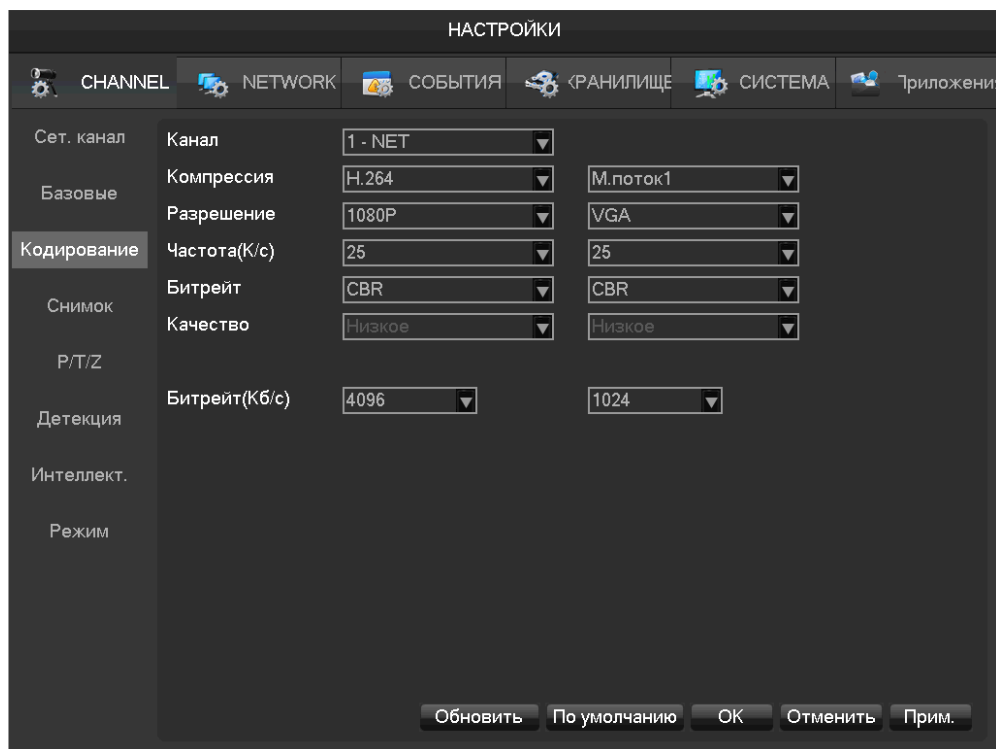

**[Канал]** Выбор настраиваемого канала;

**[Компрессия]** H.264/H.265

**[Разрешение]** Выбор разрешений для основного и дополнительного потоков.

**[Частота кадров]** PAL: 1-25к/сек; NTSC: 1-30к/сек.

**[Битрейт]** Пункт включает в себя фиксированную и переменную частоту битрейта. При фиксированном потоке пользователь может задать частоту битрейта, при переменном – качество картинки: Самое низкое, Ниже, Низкое, среднее, высокое, самое высокое.

**Снимок**

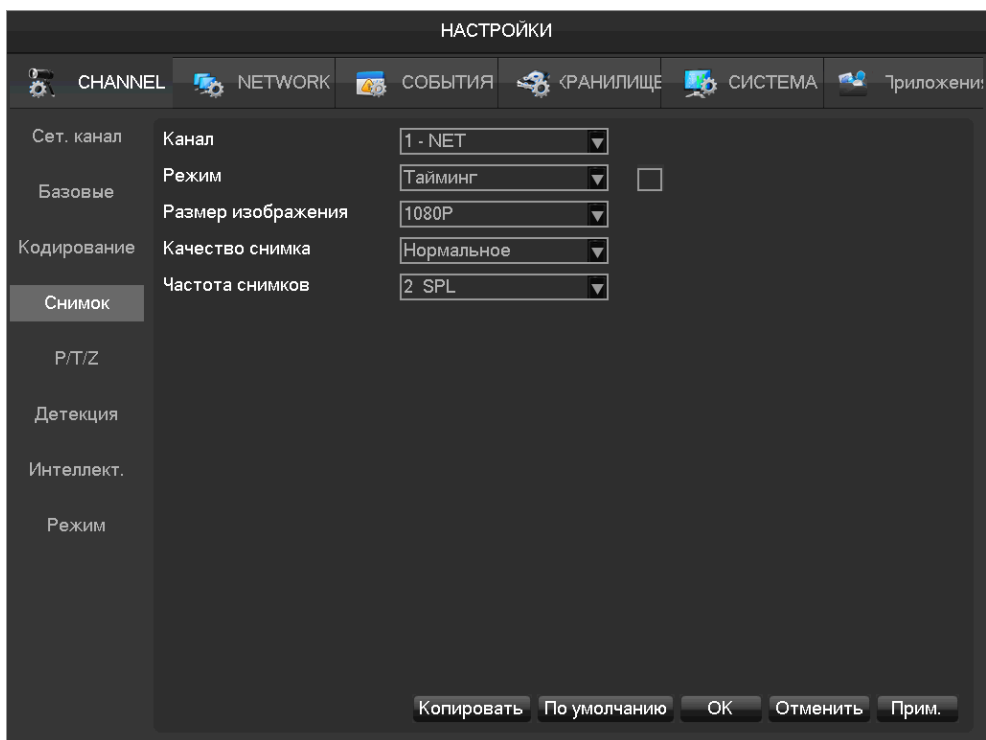

[Канал] Выбор канала.

[Режим] По тревоге, по таймингу

[Размер изображения] Выбор разрешения снимка.

[Качество снимка] Выбор качества снимка.

[Частота снимков] Настройка частоты выполнения снимка на одном канале.

### 7.3.2 Хранилище

#### Управление HDD

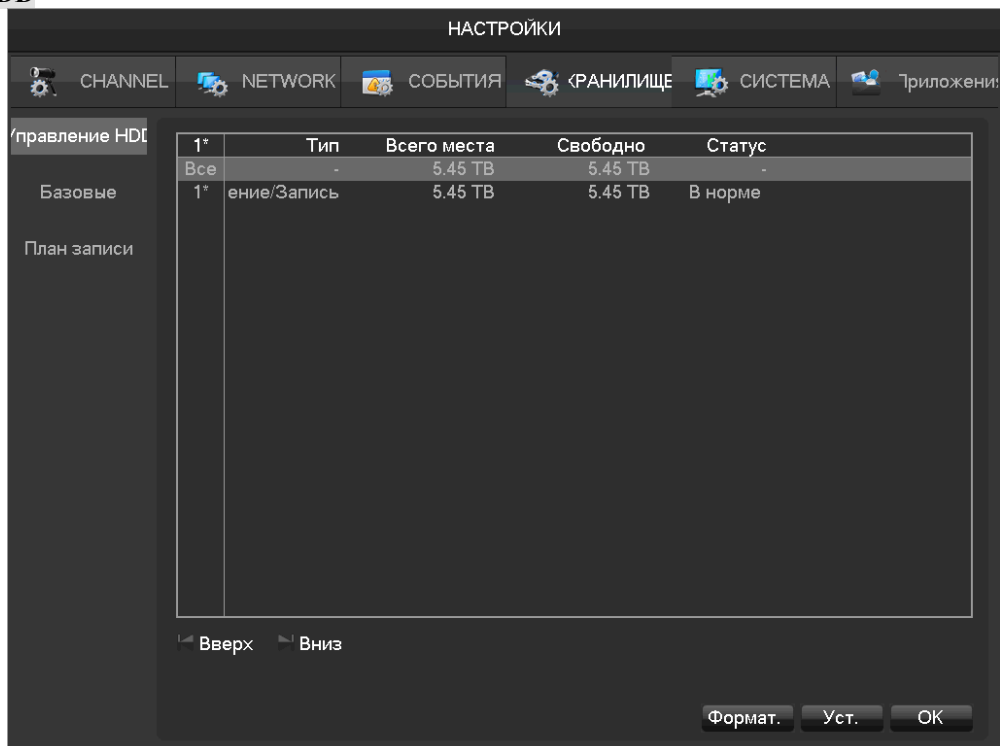

## Базовые

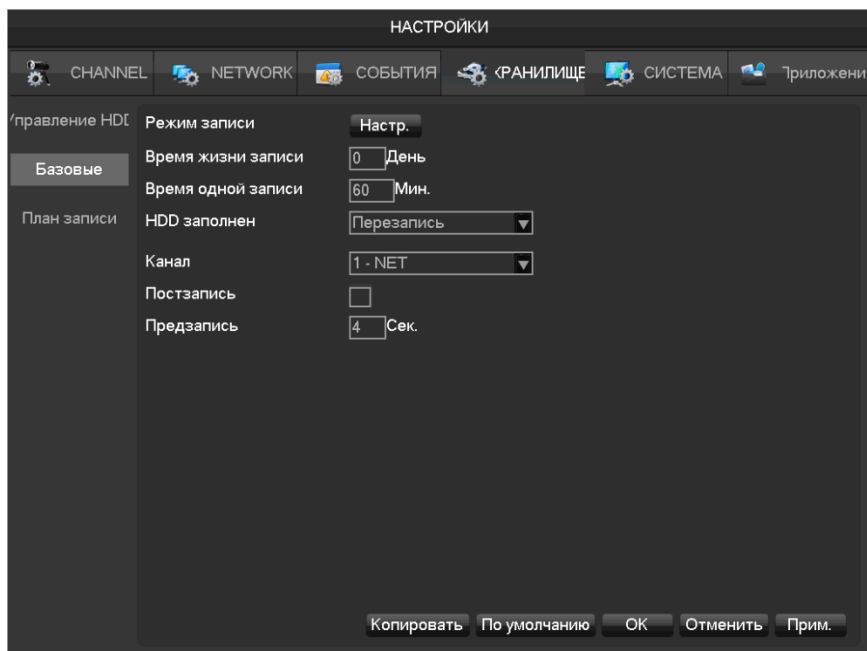

**[Режим записи]** Запись постоянная, вручную и нет записи.

**[Время жизни записи]** от 0 до 31 дня (0 – неограниченное количество времени жизни записи).

**[Время одной записи]** от 5 до 120 минут.

**[HDD заполнен]** Режим перезаписи или остановка записи.

**[Канал]** Выбор канала.

**[Зеркалирование]** Включение или отключение режима зеркалирования.

**[Предзапись]** от 0 до 30 секунд.

## Режим записи

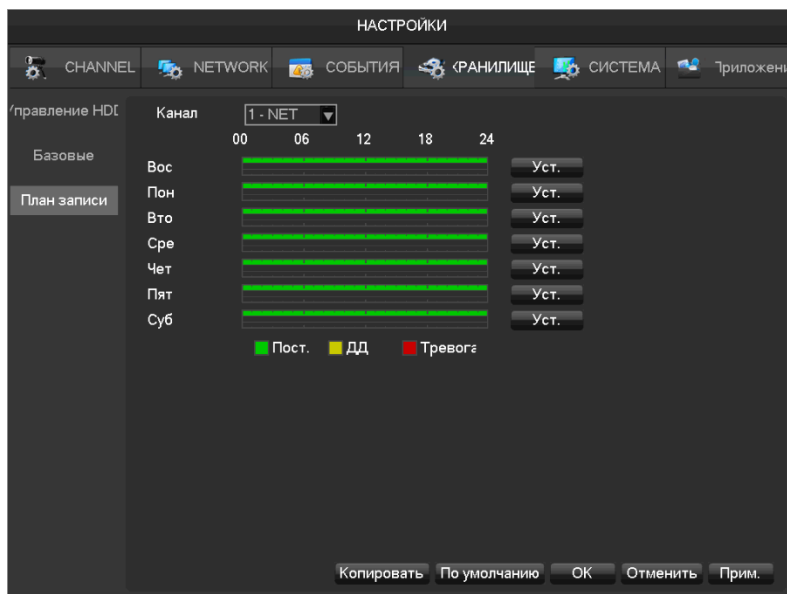

**[Канал]** Выбор канала.

Зеленая полоса показывает постоянную запись, желтая - запись по детекции движения, красная – запись по тревоге. Пользователи могут устанавливать режим записи в зависимости от дня недели и времени суток. Для этого необходимо нажать кнопку **[Настройки]**

План

Тип записи	Пост.	ДД	Тревога
Период 1 <input type="text" value="00 : 00 - 24 : 00"/>	<input checked="" type="checkbox"/>	<input type="checkbox"/>	<input type="checkbox"/>
Период 2 <input type="text" value="00 : 00 - 24 : 00"/>	<input type="checkbox"/>	<input type="checkbox"/>	<input type="checkbox"/>
Период 3 <input type="text" value="00 : 00 - 24 : 00"/>	<input type="checkbox"/>	<input type="checkbox"/>	<input type="checkbox"/>
Период 4 <input type="text" value="00 : 00 - 24 : 00"/>	<input type="checkbox"/>	<input type="checkbox"/>	<input type="checkbox"/>
Период 5 <input type="text" value="00 : 00 - 24 : 00"/>	<input type="checkbox"/>	<input type="checkbox"/>	<input type="checkbox"/>
Период 6 <input type="text" value="00 : 00 - 24 : 00"/>	<input type="checkbox"/>	<input type="checkbox"/>	<input type="checkbox"/>

Всё  
 Вос  Пон  Вто  Сре  
 Чет  Пят  Суб

**[Период]** задание периода применения указанных настроек. Для выбора доступно 6 периодов;

**[Постоянная]** Постоянная запись

**[ДД]** Запись по детекции

**[Тревога]** Запись по тревоге

## 7.4 Приложения

### DDNS

Динамический DNS используется для назначения постоянного доменного имени устройству с динамическим IP-адресом.

#### FNT DDNS

FNT DDNS это встроенный в регистратор профессиональный сервис DDNS. Зарегистрироваться в нем вы можете прямо с нашего устройства, для этого необходимо выполнить описанные ниже шаги.

[Главное меню]-[Сеть]-[Приложения]-[DDNS]

1: выбрать FNT DDNS и активировать его.

2 : Ввести имя пользователя, имя домена сгенерируется автоматически по формуле: Имя домена = имя пользователя.faceair.net.

3: Введите пароль

4 : Нажмите кнопку “Регистрация”. Если данный домен еще не был зарегистрирован – появится всплывающее сообщение об успешном завершении операции, если данный домен уже существует, то появится надпись, что создание не удалось.

5: Нажмите кнопку “ok” для завершения настроек.

### **No-ip DDNS**

#### **Регистрация**

Зарегистрируйте аккаунт на [www.no-ip.com](http://www.no-ip.com)

#### **Настройки регистратора**

Откройте [Главное меню]-[Приложения]-[DDNS], выберите NO-IP DDNS.

Далее следуйте таблице:

Название	Настройка
Тип DDNS	NO-IP DDNS
IP-адрес	<a href="http://dynupdate.no-ip.com">dynupdate.no-ip.com</a>
Порт	80
Название домена	xxx.xxx.org (xxx: созданное название)
Имя пользователя	xxx (Зарегистрированное имя)
Пароль	xxxxxx (Зарегистрированный пароль)

### **Dyndns DDNS**

#### **Регистрация**

Зарегистрируйте аккаунт на [www.dyndns.com](http://www.dyndns.com)

#### **Настройки регистратора**

Откройте [Главное меню]-[Приложения]-[DDNS], выберите Dyndns DDNS.

Откройте [Главное меню]-[Приложения]-[DDNS], выберите:

Название	Настройка
Тип DDNS	Dyndns DDNS
IP-адрес	<a href="http://Members.dyndns.org">Members.dyndns.org</a>
Порт	80
Название домена	xxx.xxx.com (xxx: созданное название)
Имя пользователя	xxx (Зарегистрированное имя)
Пароль	xxxxxx (Зарегистрированный пароль)

	пароль )
--	----------

**Email**

Смотри п. “Отправка E-mail” в главе 9

**P2P**

[**Вкл.**] Включить/Отключить P2P

[**Режим передачи**] качество или скорость

[**Пост. аккаунт**] Разрешить множественный вход

[**ID устройства**] отображение ID устройства

[**Пароль**] Пароль устройства

[**Локальный порт**] задание локального порта

[**URL P2P сервера**] URL P2P сервера

[**Статус**] текущее состояние соединения

**Облачное хранилище**

Смотри пункт “Отправка на сетевой диск” в главе 9

**PUSH**

Смотри пункт “Push сервер” в главе 9



## 7.5 Системные настройки

### 7.5.1 Базовые

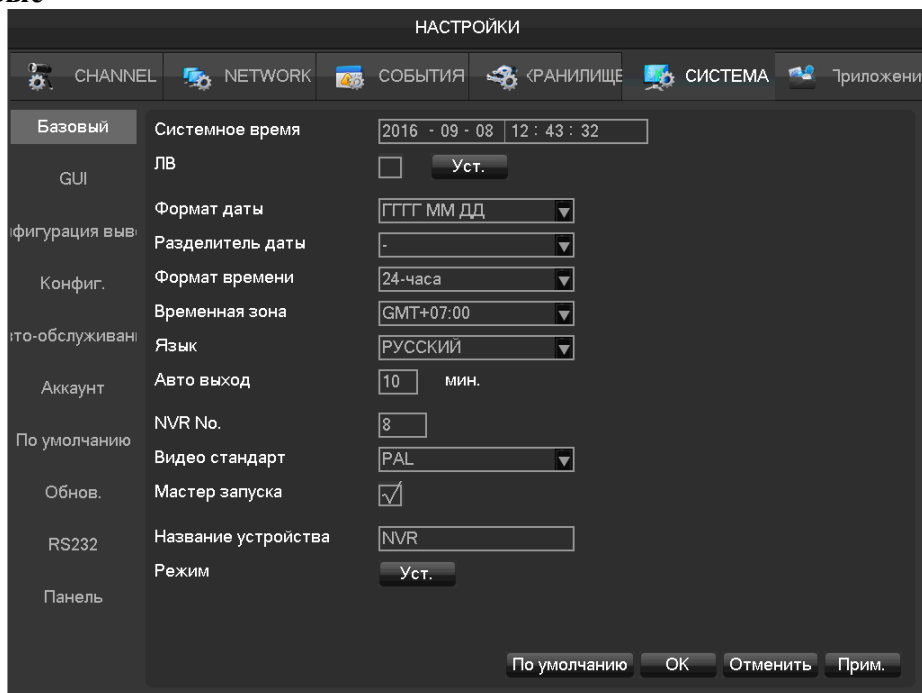

**[Системное время]** Настройка системного времени.

**[ЛВ]** Активируйте эту функцию и нажмите настроить для установки времени перехода на летнее время.

**[Формат даты]** Установка формата даты

**[Разделитель даты]** Установка разделителя даты

**[Формат времени]** 24-часовой или 12-часовой формат

**[Временная зона]** Выбор временной зоны

**[Язык]** Выбор языка системы

**[Автовыход]** установка автоматического разлогирования через 0-60 минут

**[NVR No.]** Используется для управления несколькими устройствами с помощью пульта ДУ или клавиатуры. Для работы нажмите кнопку “Ad” на пульте и введите номер необходимого NVR для работы.

**[Видеостандарт]** Установка видеостандарта PAL/NTSC

**[Название устройства]** Используется вместе с push, выдает это имя в сообщении о сигнализации, полученном на смартфон Android или iPhone.

**[Режим]** Вывод информации о доступных режимах подключения камер. И выбор локальных и сетевых каналов (для гибридных моделей регистраторов).

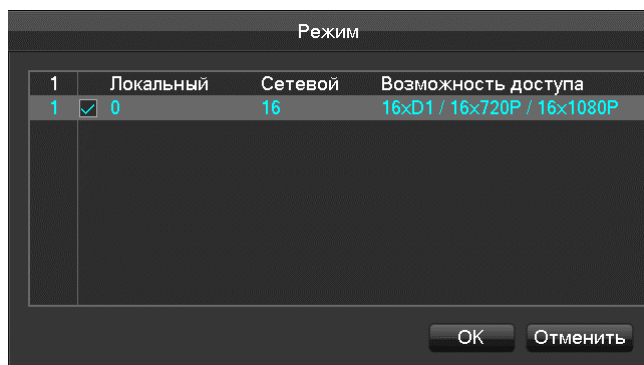

## 7.5.2 Видео выход

### Графический интерфейс

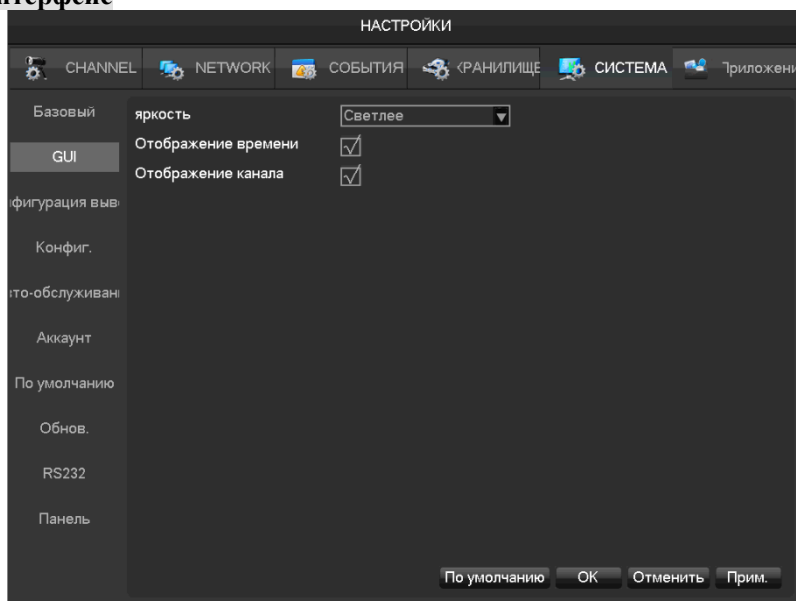

**[Яркость]** Регулировка прозрачности окон интерфейса

**[Отображение времени]** Включение/отключение отображения времени в онлайн просмотре

**[Отображение канала]** Включение/отключение отображения имени канала в онлайн просмотре

### Конфигурация вывода

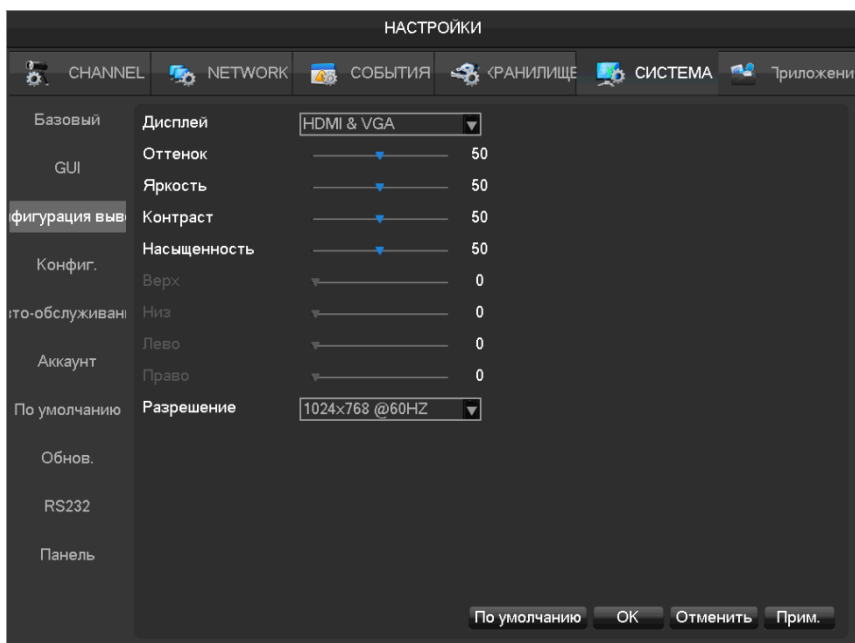

### [Дисплей] CVBS/HDMI&VGA

Настройки режима CVBS включают в себя настройки оттенка, яркости, контрастности, насыщенности, а также настройка положения картинки на мониторе. Режимы HDMI и VGA включают в себя только настройки оттенка, яркости, контрастности и насыщенности.

**[Разрешение]** Выбор режима вывода  
 1024×720@60Hz , 1024×768@60Hz , 1280×1024@60Hz , 1366×768@60Hz,  
 1920×1080@60Hz.

### Настройки тура – Режим автолистания видов отображения

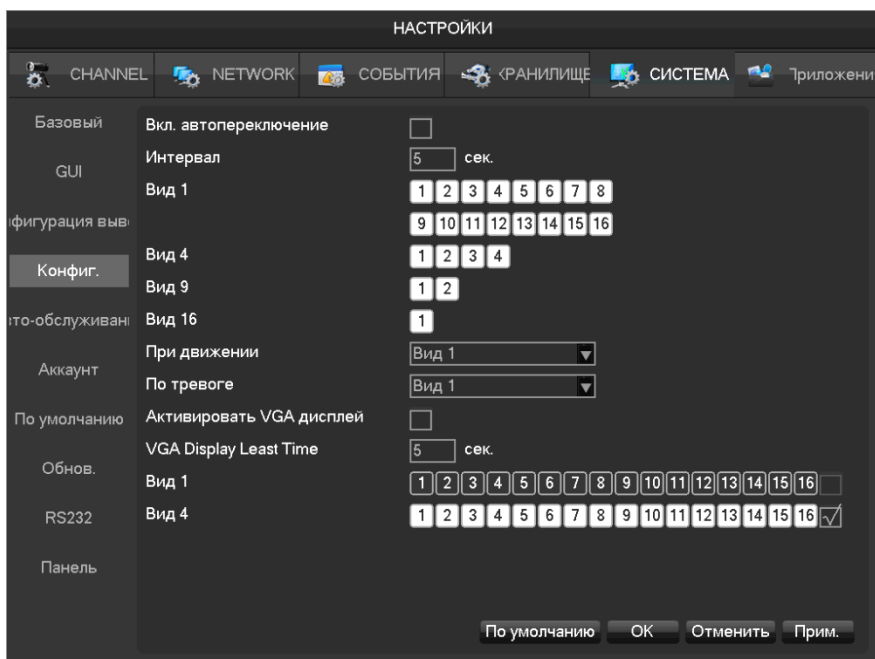

**[Вкл. автопереключение]** Для включения тура необходимо поставить галочку.

[Интервал] Интервал задержки на точках утра от 5-120 сек.

[Вид] Настройка отображение количества каналов на экране (1, 4, 9, 16 каналов)

[Тур при ДД] Включение тура по детекции движения

[Тур при тревоге] Включение тура по тревоге

### 7.5.3 Управление хранилищем

#### Управление HDD

В этой вкладке отображается режим HDD (чтение/запись), полный объем HDD, оставшийся объем HDD, статус HDD

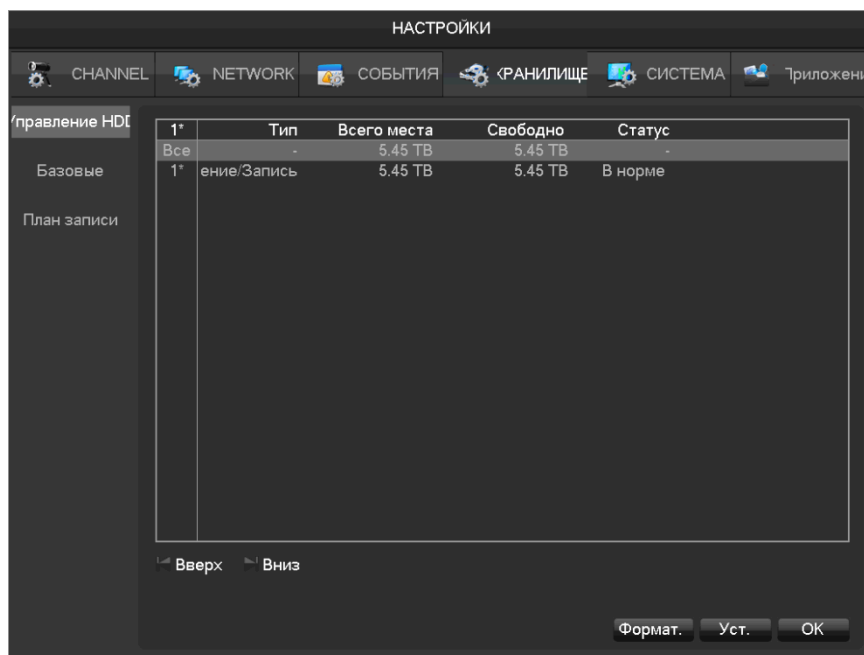

[Формат.] Форматирование HDD.



*Внимание: форматирование HDD приводит к потере видеоархива.*

[Уст.] Для HDD доступны режимы чтение/запись, только чтение, зеркалирование. Также встроена поддержка HDD S.M.A.R.T

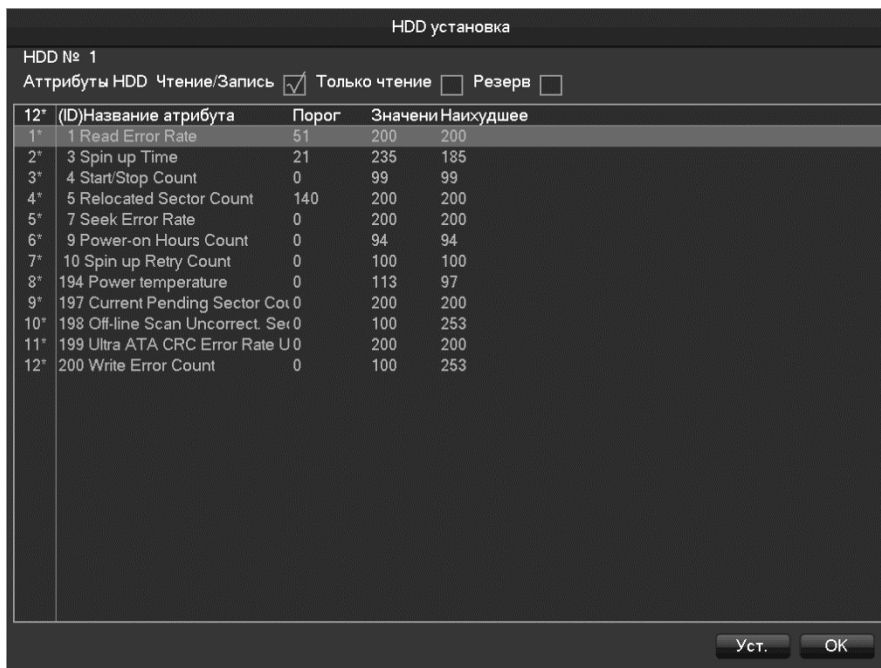
**Время записи**

Отображение начала и окончания записи.

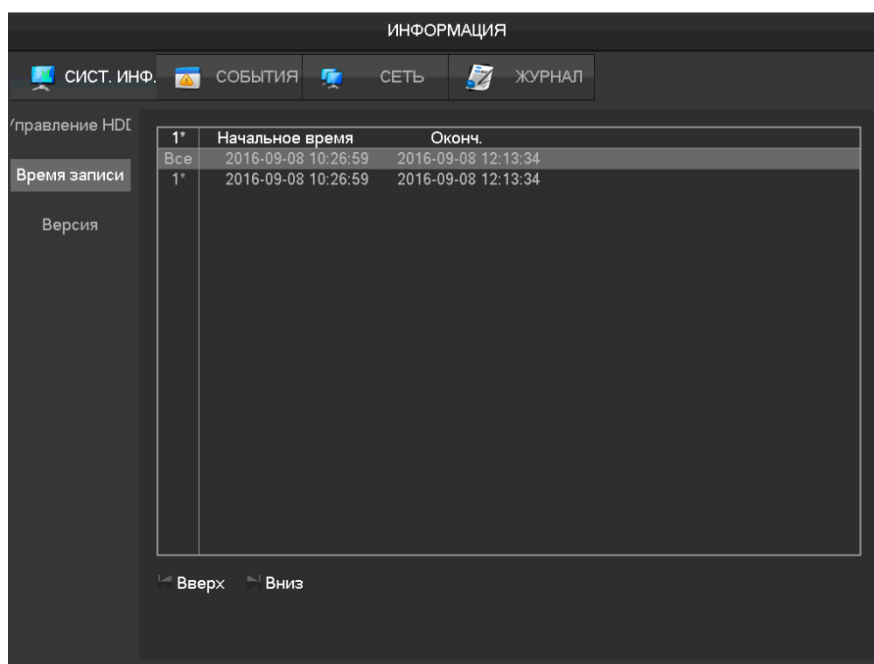

## 7.5.4 Состояние системы

## Статистика видеопотока

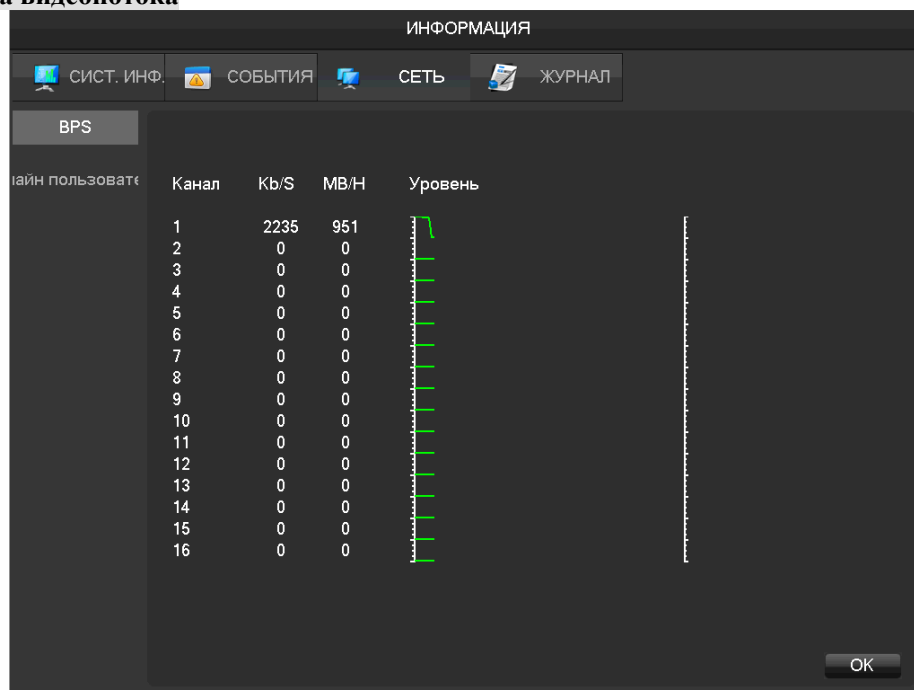

[Статистика потока] Отображение статистики видеопотоков для каждого канала

## Онлайн пользователи

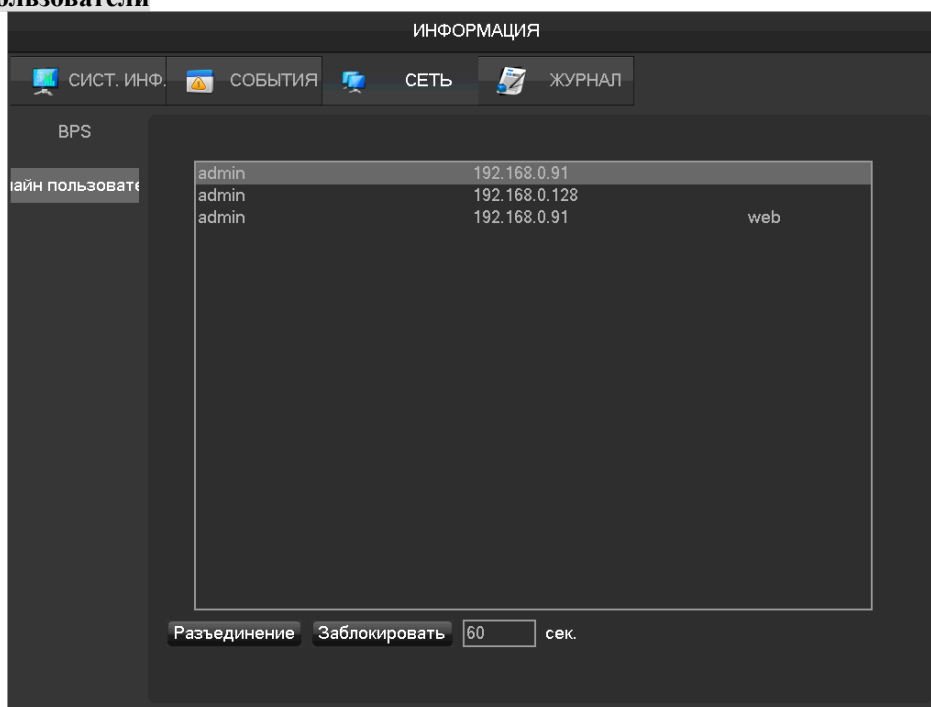

[Онлайн пользователи] Отображение подключенных в текущий момент к видеорегистратору пользователей.

## 7.5.5 Обслуживание

**Системный журнал:** Отображение всего системного журнала или сортировка по типу.

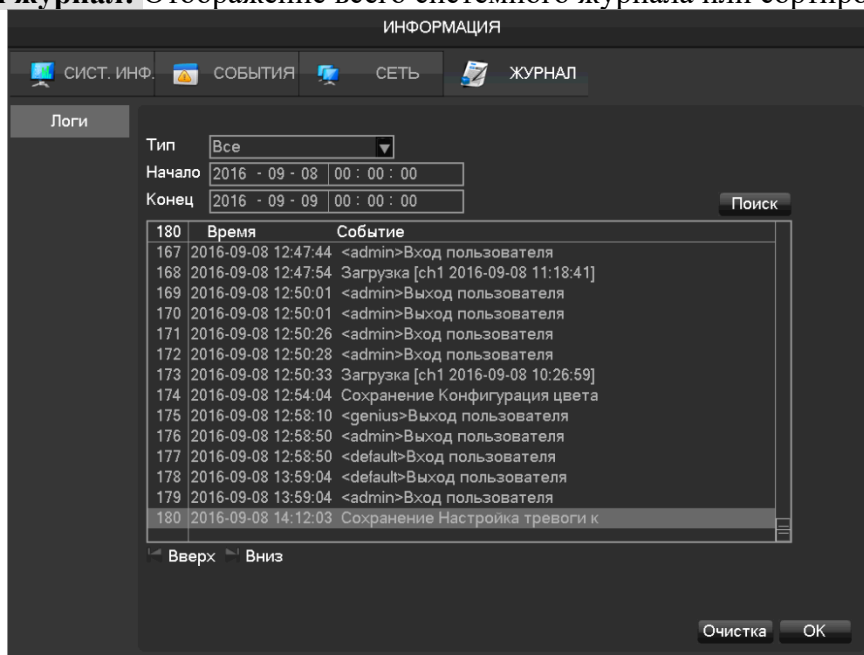

### Версия

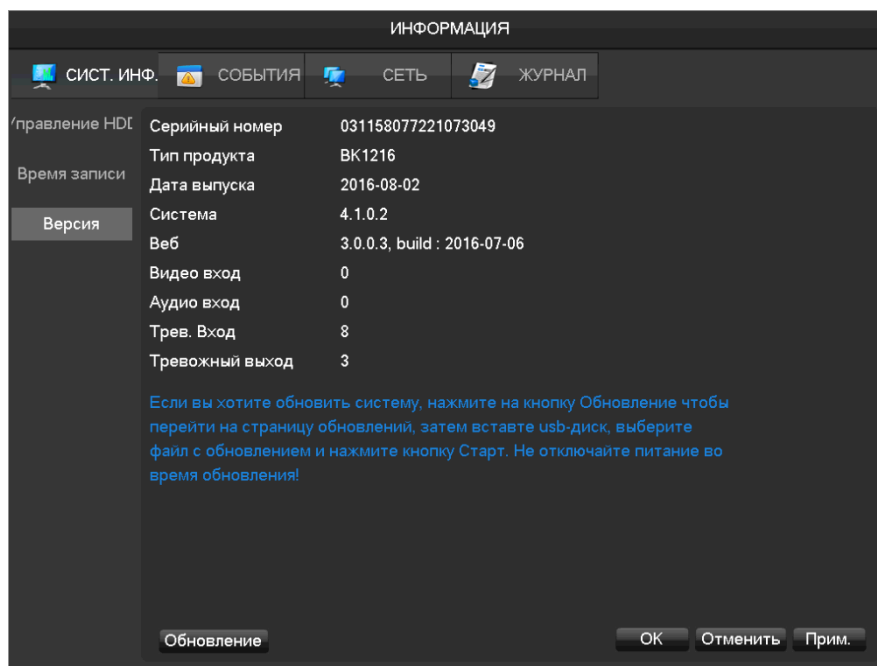

**[Версия]** Отображается версия программного и аппаратного обеспечения видеорегистратора.

**[Обновление]** Для обновления системы подключите USB флешку с файлами прошивки и нажмите «Обновление».

### Настройки по умолчанию

**[Настройки по умолчанию]** Эта вкладка служит для сброса настроек видеорегистратора к параметрам по умолчанию. Для этого необходимо выбрать нужные модули для возвращения к настройкам по умолчанию.

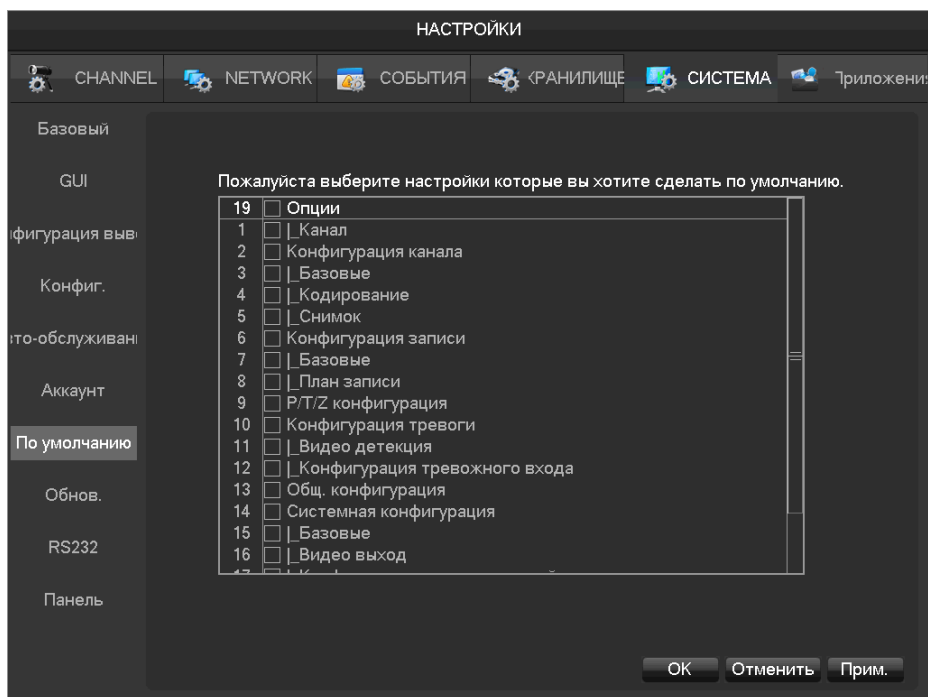
**Автообслуживание**

**[Автообслуживание]** Настройка автоперезагрузки видеорегистратора по дате и времени.

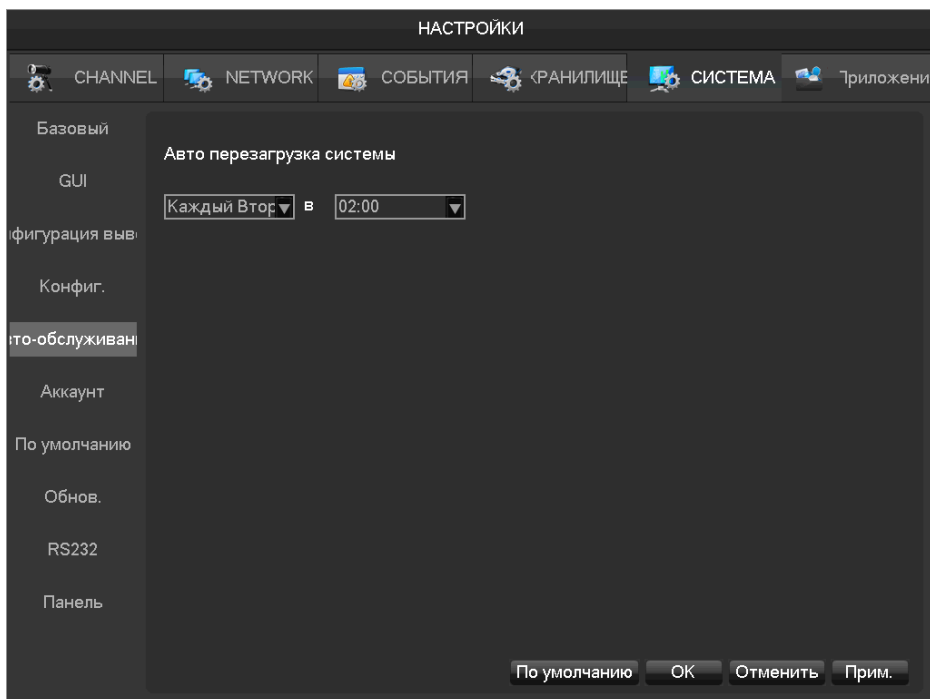



### 7.5.6 Учетные записи

- Имена пользователей не должны превышать 6 символов и не должны заканчиваться пробелами. Разрешается использовать следующие символы: английские буквы, цифры, подчеркивание, минус, точка. Использование иных символов недопустимо.
- Количество групп и пользователей не ограничено.
- Название группы и имя пользователя не должно повторяться, каждый пользователь должен принадлежать группе, каждый пользователь может принадлежать только одной группе.
- Для учетной записи администратора пароль по умолчанию: 123456.

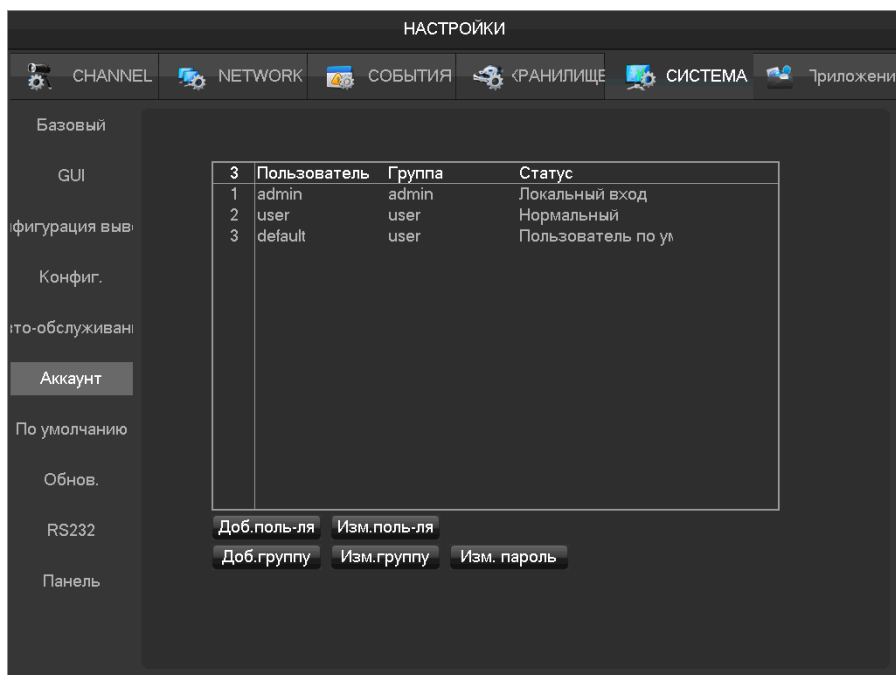

**[Добавить пользователя]** Добавление учетной записи пользователя.

**[Изменение пользователя]** Изменение учетной записи пользователя.

**[Добавить группу]** Добавление группы для учетных записей пользователя.

**[Изменение группы]** Изменение группы для учетных записей пользователя.

**[Изменение пароля]** Изменение пароля для четных записей пользователя.

Выберите пользователя, введите старый пароль, введите новый пароль, нажмите кнопку «Подтвердить» для изменения пароля.

Длина пароля не должна превышать 6 символов и не может содержать пробел.

Учетные записи, имеющие соответствующие разрешения, могут изменять свои пароли и пароли других учетных записей.

### 7.5.7 Сеть

В пункте меню «Сеть» настраиваются параметры сети. По умолчанию видеорегистратор имеет статический IP-адрес: 192.168.0.199.

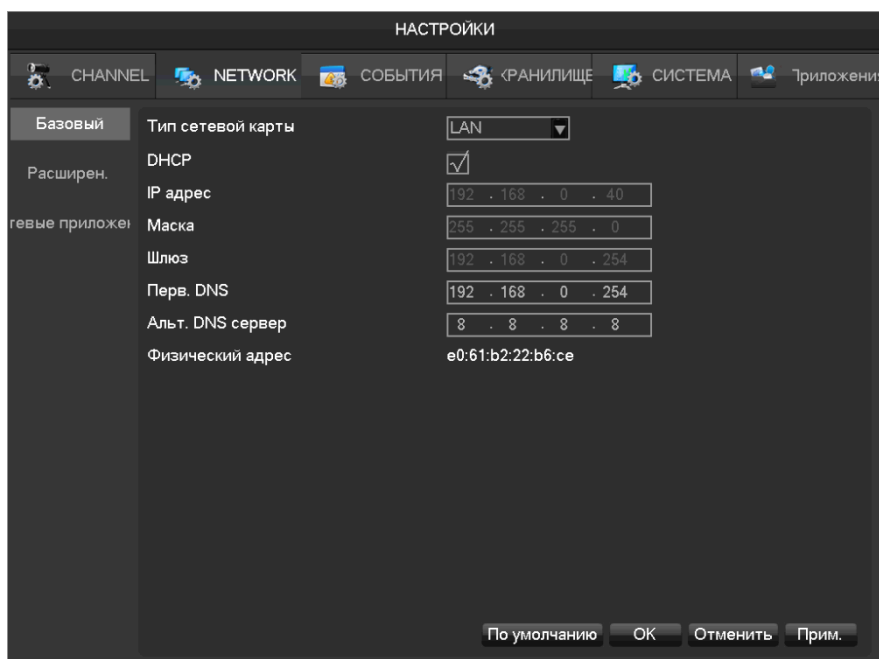

**[DHCP]** Включить/Выключить получение IP-адреса по DHCP.

**[IP-адрес]** Установка статического IP адреса.

**[Основной DNS сервер]** IP адрес основного DNS сервера.

**[Альтернативный DNS сервер]** IP адрес альтернативного DNS сервера.

**[Физический адрес]** Отображение MAC-адреса регистратора

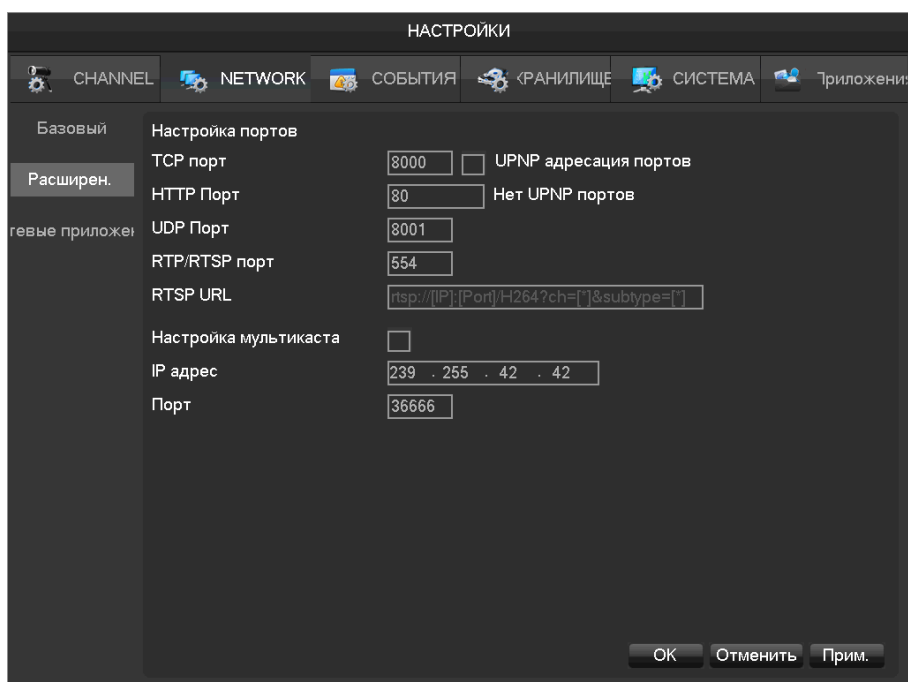

**[TCP порт]** по умолчанию 8000.

[**HTTP порт**] по умолчанию 80.

[**UDP порт**] по умолчанию 8001.

[**RTP/RPSP порт**] по умолчанию 554.

[**Мультикаст**] Включение/Отключение мультикаста.

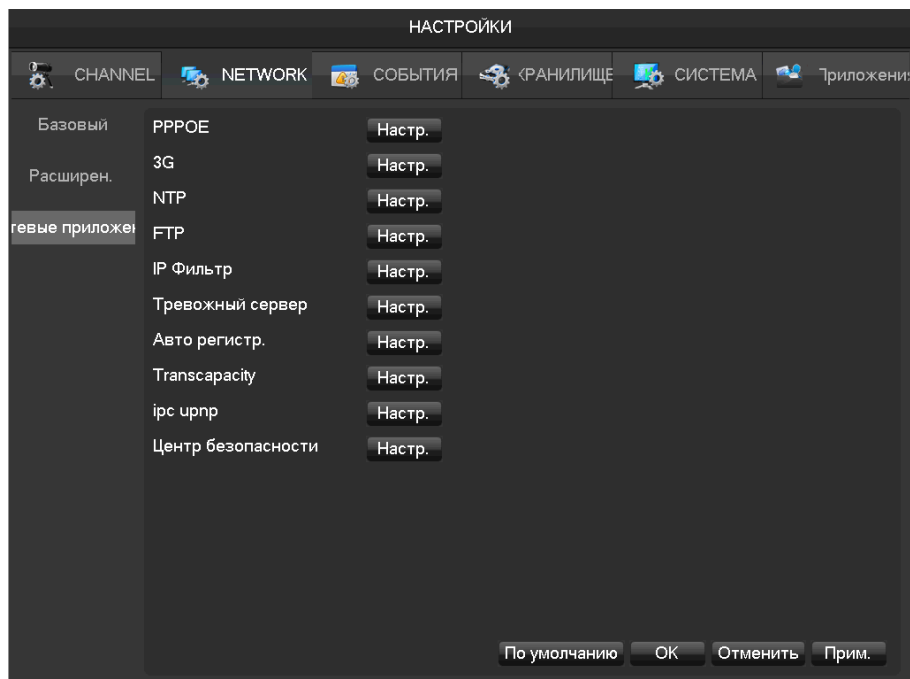

[**PPPOE**] Настройка PPPOE.

[**3G**] Настройки параметров 3G модема.

[**NTP**] Настройка параметров NTP сервера и синхронизации с ним.

[**FTP**] Настройка параметров FTP сервера.

[**IP фильтр**] В IP фильтр вносятся IP адреса, для которых управление видеорегистратором запрещено/разрешено.

[**Тревожный сервер**] задание настроек сервера для отправки сообщений о тревоге.

[**Transparency**] Пропускная способность по сети.

## 7.5.8 RS232

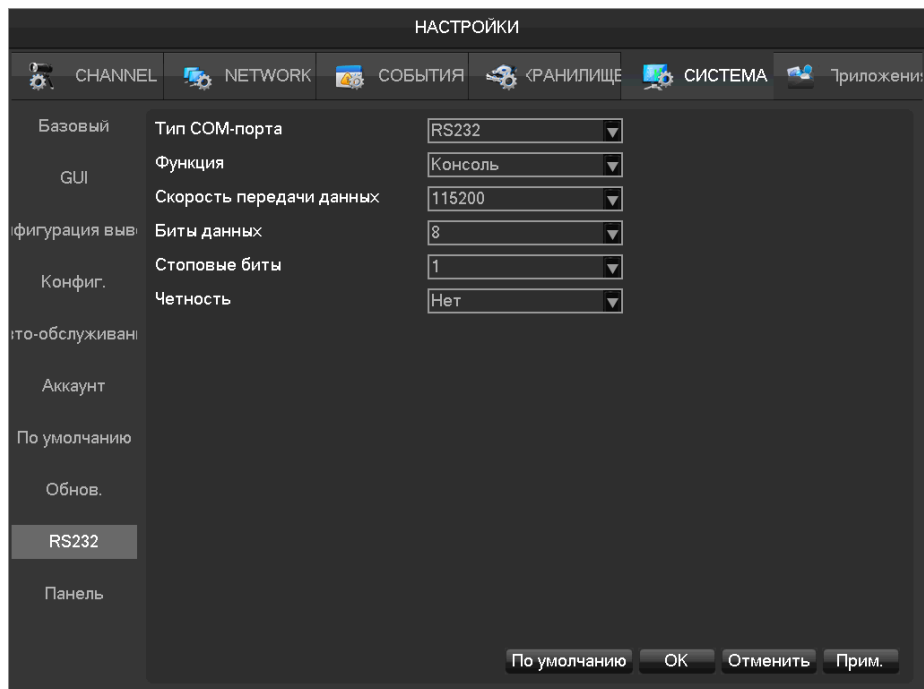

**[Функция]** Выберите соответствующий последовательный порт.

**[Скорость передачи данных]** Скорость передачи данных в Кбод/сек.

**[Биты данных]** Биты данных

**[Стоповые биты]** Стоповые биты

**[Четность]** Настройка четности

## 8. WEB-интерфейс

### 8.1 WEB операции

#### 8.1.1 Сетевое соединение

У видеорегистраторов ВК1216(Н) и ВК1216-Р8 на передней панели расположен LCD дисплей, на котором пиктограммой “” обозначается состояние подключения к сети.

У видеорегистраторов ВК0104S-Р4, ВК0104-Р4, ВК0108(Н)-Р8 на передней панели расположен световой индикатор «Net», которым обозначается состояние подключения к сети.

#### 8.1.2 Вход и выход из веб-интерфейса

Работа с веб-интерфейсом регистратора осуществляется с помощью Internet Explorer.

Перед тем как начать работу с веб-интерфейсом необходимо добавить IP-адрес регистратора в доверенные сайты IE и включить все элементы ActiveX.

После перехода по IP-адресу регистратора в Internet Explorer появится следующее окно:

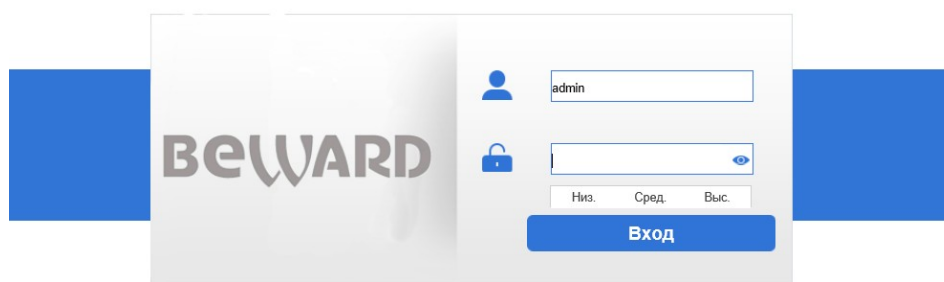

После ввода логина и пароля отобразится главный экран веб-интерфейса

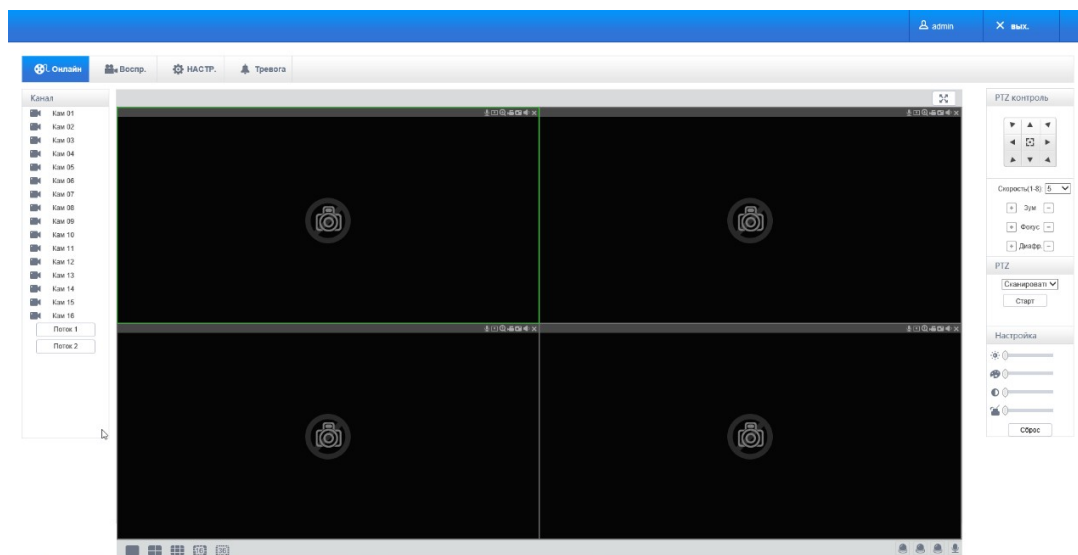

### 8.1.3 Описание веб-интерфейса

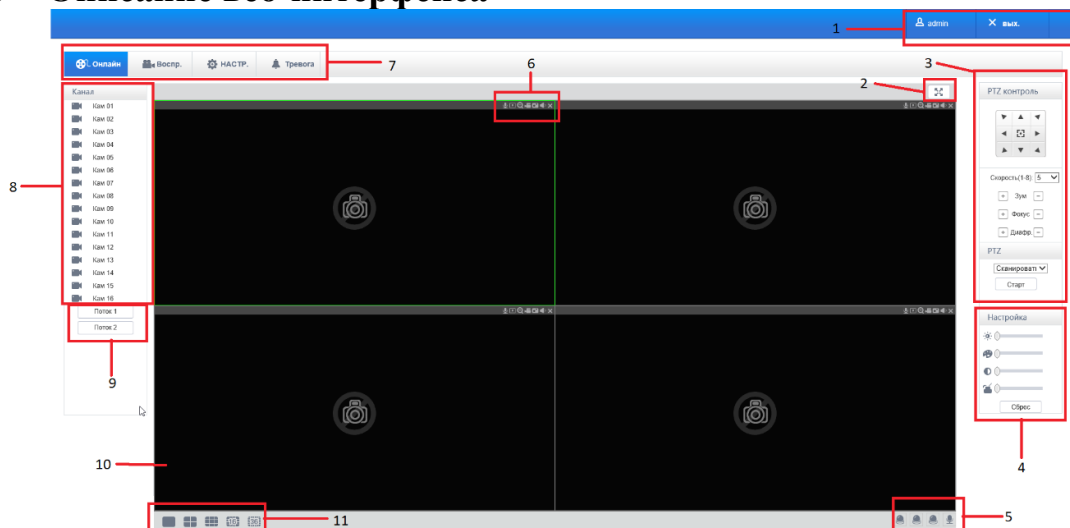



Индекс	Название	Описание
1	Вход/выход	Показывает текущего активного пользователя. Осуществляется вход/выход из системы
2	Полный экран	Переход в полноэкранный режим
3	Управление PTZ	Меню PTZ управления
4	Настройка цветности	Настройка яркости, контраста и т.д.
5	Управление устройством	Включение режима двухстороннего разговора и т.д.
6	Управление каналом	Снимок, усиление звука и т.д.
7	Меню	Системные настройки, поиск записей, настройки тревоги т.д.
8	Выбор каналов	Выбор каналов для онлайн просмотра
9	Открыть все	Открыть все каналы в режиме онлайн просмотра
10	Окно просмотра	Окно просмотра видео
11	Режим просмотра	Просмотр в режиме 1,4 или 9 экранов

**Мониторинг в реальном времени**

Для просмотра видео в реальном времени выберите окно, в котором будет транслироваться видео. У выбранного окна появится голубая рамка.

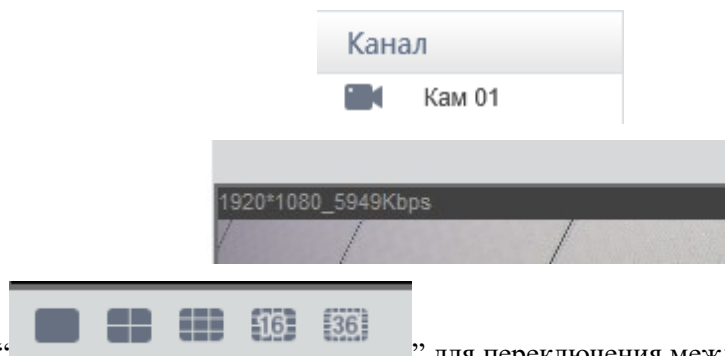
Из левого столбца с каналами выберите нужный канал..



Нажмите “” для переключения между одноэкранным режимом и режимом мульти-экрана.

В правом верхнем углу отображены функциональные клавиши, такие как увеличение области, переключение мульти-экрана, локальная запись, снимок.

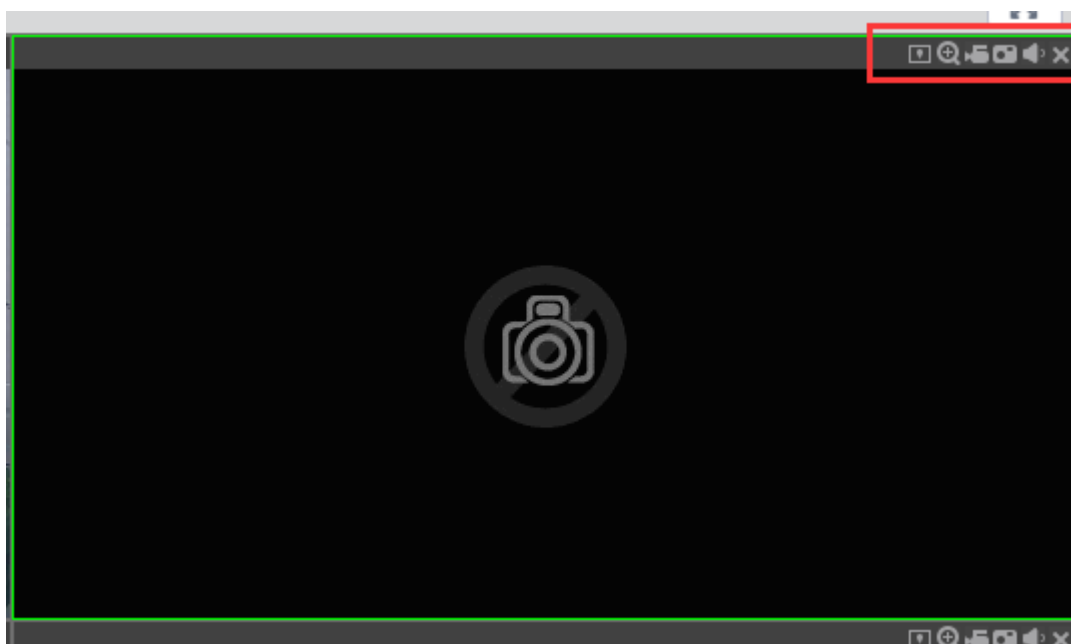

Увеличение области: Увеличение определенной области видеоизображения. ◦



Переключение мульти-экрана: переход от одноэкранный режима к мульти-экранному и обратно. ◦



Локальная запись: сохранение видео на локальный HDD во время онлайн просмотра. ◦



Снимок: снимок текущего канала. ◦



Звук: Вкл/Выкл звука. ◦



Выключение: выключение текущего канала.

**PTZ Управление**

С помощью меню PTZ управления можно выбрать направление вращения, размер шага, управление зумом, диафрагмой, задать предустановки и т.д.

Размер шага определяет скорость вращения, таким образом что шаг размера 8 движется быстрее чем шаг размера 1.

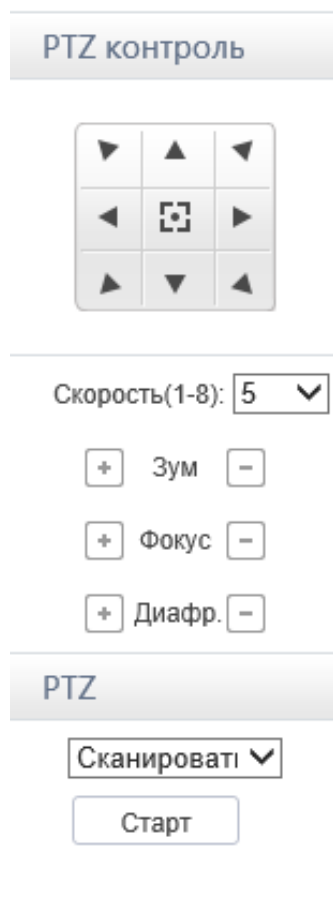
**Предустановки**

Для задания точки предустановки выведите камеру в нужное положение при помощи кнопок направления, введите номер предустановки и нажмите “Добавить”.

**Тур**

Для задания тура нажмите [Добавить предустановку] для добавления одной точки в путь, после чего повторите для добавления необходимого количества точек.

**Шаблон**

Нажмите “Шаблон” для записи шаблона. Затем вернитесь к PTZ управлению, чтобы задать зум, фокус, диафрагму и т.д. Выберите “Стоп” по завершению настроек для сохранения шаблона.

**AUX**

Включение/выключение PTZ-AUX

**Очиститель**

Включение/выключение стеклоочистителя



## Настройки

Переход к настройкам осуществляется нажатием ЛКМ на кнопку “Системные настройки”.

Подробнее о системных настройках было описано выше в пункте Системные настройки локального интерфейса

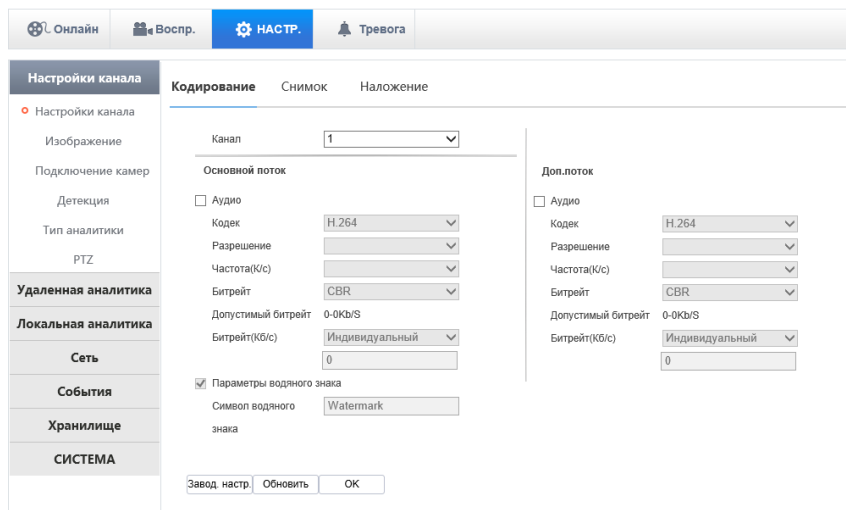

## Поиск записей

Нажмите “Воспр.” для перехода в интерфейс поиска и просмотра архива.

### Поиск

После выбора типа записи, время начала и окончания нажмите на кнопку “Поиск”, чтобы отобразился список файлов, имеющихся на регистраторе. Выбранные файлы могут быть просмотрены и скачаны.

### Просмотр

Двойное нажатие по результату поиска запустит воспроизведение файла. В нижней части окна воспроизведения появится управляющая панель.



Сохранение: выберите найденное видео, чтобы начать скачивать его на локальное хранилище.

Скорость загрузки и выполненный процент скачивания будет отображаться в нижней части экрана.

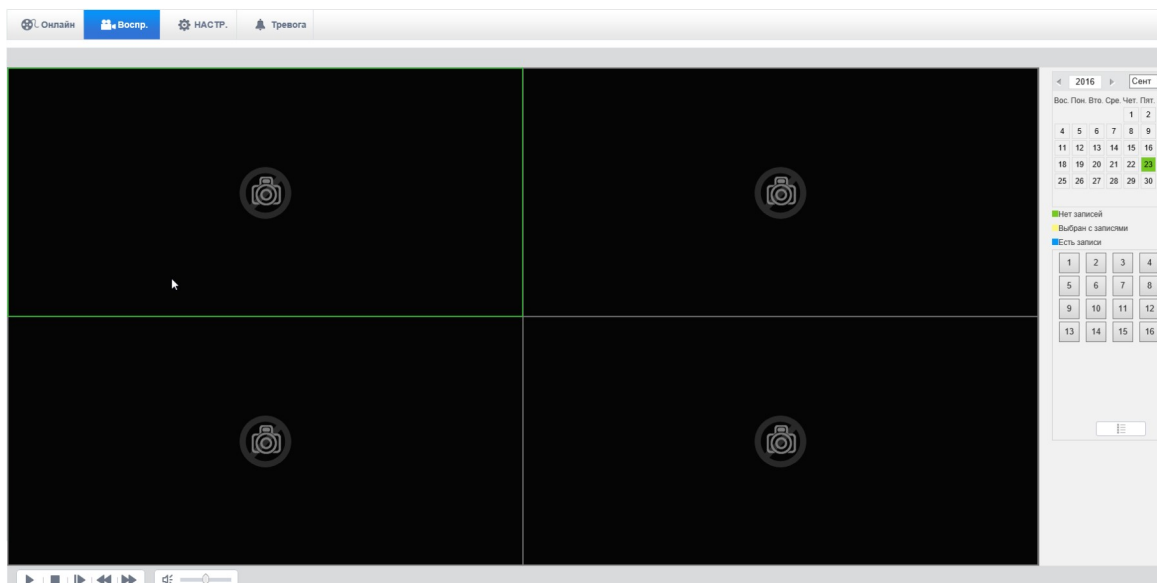

## Настройка тревоги

Нажмите [**Тревога**] для входа в меню настроек тревоги

Выбор [**Сообщение**] включает всплывающее меню окна тревоги при срабатывании тревог.

Выбор [**Звук тревоги**] позволяет назначить звуковой файл в формате WAV для сработки тревог.

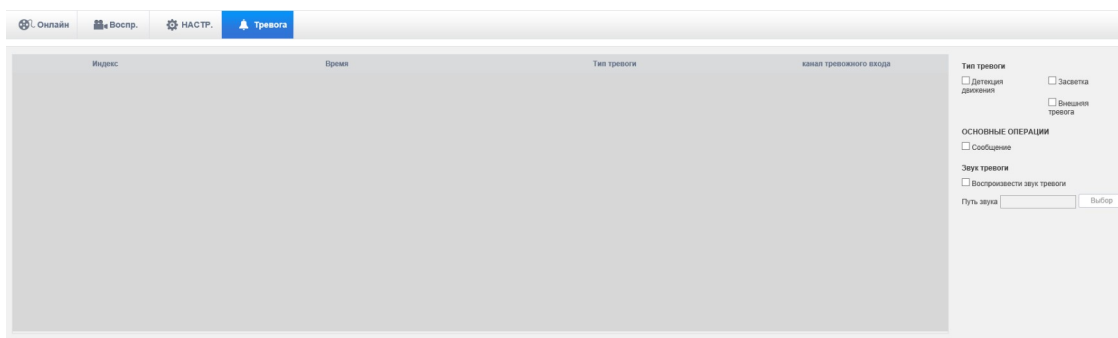

## 9. Действия при тревоге

Интерфейс настройки действий при тревоге выглядит следующим образом:

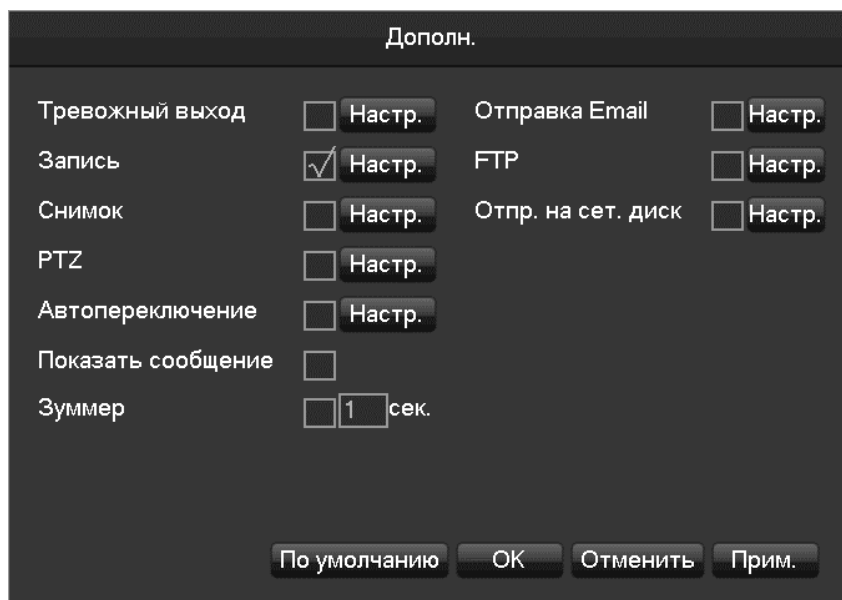

### 9.1 Тревожные выходы

Интерфейс настройки тревожных выходов выглядит следующим образом:

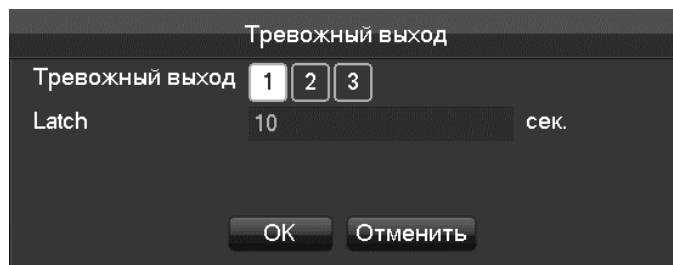

В этом пункте меню настраивается задержка сработки тревожного выхода (10-300 сек).

### 9.2 Запись по тревоге

Интерфейс настройки записи по тревоге выглядит следующим образом:

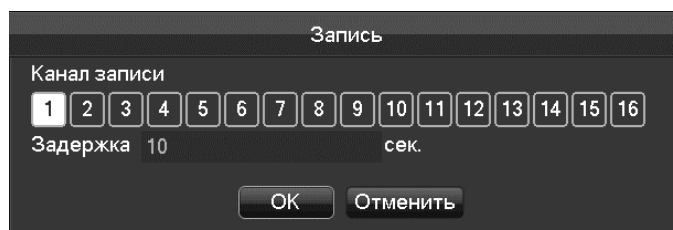

В этом пункте меню настраивается задержка записи по тревоге.

### 9.3 Снимок

Интерфейс настройки частоты снимков выглядит следующим образом:

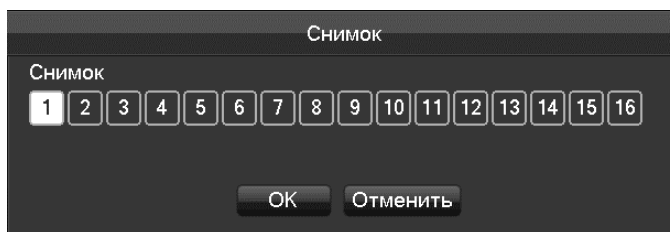

Позволяет выбрать с какой частотой будут делаться снимки: от 1 кадра за секунду до 1 кадра за 8 секунд.

#### 9.4 Активация PTZ

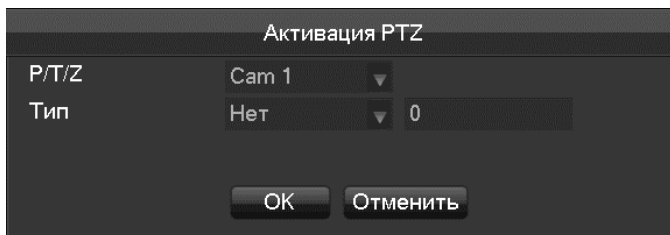

Данный пункт меню позволяет настроить выполнение тура, предустановок при сработке детектора движения.

#### 9.5 Автопереключение

В данном пункте меню выбирается автопереключение при сработке детектора движения

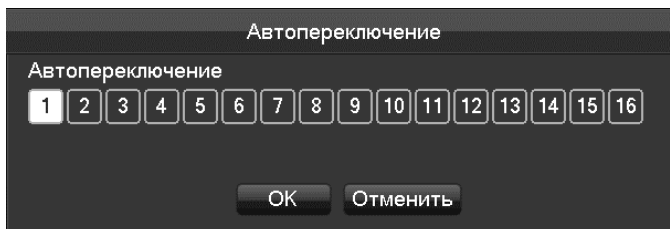

#### 9.6 Зуммер

Настройка сработки зуммера при детекции движения (от 1 до 600 сек).

#### 9.7 Отправка на Email

В данном пункте меню настраивается отправка уведомлений на Email.

## 9.8 Push сообщения

В данном пункте меню настраивается отправка Push сообщений на смартфон (Android или iPhone). Push сообщения возможно отправить при сработке детектора лиц и при иных тревожных событиях.

## 9.9 Отправка кадров на облачное хранилище

В данном пункте меню настраивается отправка кадров на облачное хранилище (Dropbox, Google Drive) при сработке тревоги.

