

# HiWatch

by HIKVISION

## Купольная TVI камера

### Руководство пользователя

#### UD.6L0201D2131A01

Спасибо за выбор нашего продукта.

Если при использовании устройства у Вас возникли вопросы, обращайтесь к Вашему продавцу.

Данное руководство предназначено для моделей, указанных ниже.

Тип	Модель
I	DS-T101
II	DS-T201

Этот документ может содержать технические неточности или опечатки, которые могут быть изменены без предупреждения. Изменения будут добавлены в новую версию этого руководства. Мы с готовностью улучшим или обновим продукты или процедуры, описанные в руководстве.

Пожалуйста, обратитесь к спецификации продукта для получения информации о параметрах и функциях камеры.

## Регулирующая информация

### Информация FCC

#### Соответствие FCC:

Это оборудование было протестировано и признано соответствующим регламентом для цифрового устройства, согласно части 15 Правил FCC. Данный регламент разработан для обеспечения разумной защиты от вредного эффекта при эксплуатации оборудования в коммерческой среде. Это оборудование генерирует, использует и может излучать радиочастотную энергию и, если не установлено и не используется в соответствии с инструкцией по эксплуатации, может создавать помехи для радиосвязи.

Эксплуатация данного оборудования в жилой зоне может создать вредный эффект, в этом случае расходы по его устранению ложатся на пользователя.

#### Условия FCC

Это устройство соответствует регламенту для цифрового устройства, согласно части 15 Правил FCC. При работе необходимо выполнение следующих двух условий:

1. Данное устройство не должно создавать вредных помех.
2. Устройство должно выдерживать любые возможные помехи, включая помехи, которые могут привести к выполнению нежелательных операций.

#### Соответствие стандартам ЕС

**CE** Данный продукт и - если применимо - также и поставляемые принадлежности отмечены знаком

"CE" и, следовательно, согласованы с европейскими стандартами, перечисленными под директивой 2006/95/ЕС для устройств на токе низкого напряжения, директивой 2004/108/ЕС EMC, директивой 2011/65/EU RoHS.



2012/19/EU (директива WEEE): продукты, отмеченные данным знаком, запрещено выбрасывать в коллекторы неотсортированного

мусора в Европейском союзе. Для надлежащей утилизации верните продукт поставщику при покупке эквивалентного нового оборудования, либо избавьтесь от него в специально предназначенных точках сбора.

За дополнительной информацией обратитесь по адресу: [www.recyclethis.info](http://www.recyclethis.info)



2006/66/EC (директива о батареях): Данный продукт содержит батарею, которую запрещено выбрасывать в коллекторы неотсортированного мусора в Европейском союзе.

Подробная информация о батарее изложена в документации продукта. Батарея отмечена данным значком, который может включать наименования, обозначающие содержание кадмия (Cd), Свинец (Pb), или ртуть (Hg). Для надлежащей утилизации возвратите батарею своему поставщику либо избавьтесь от него в специально предназначенных точках сбора. За дополнительной информацией обратитесь по адресу: [www.recyclethis.info](http://www.recyclethis.info)

## 1 Введение

### 1.1 Особенности

Для создания этой серии камер использовались передовые технологии проектирования и сенсор нового поколения с высокой чувствительностью. Это обеспечивает высокое разрешение, низкий уровень искажений и шума и т.д., что делает камеру идеальной для систем видеонаблюдения и обработки изображения.

- Высокое качество изображения благодаря высокопроизводительному CMOS сенсору высокого разрешения;
- Работа в условиях низкой освещенности;
- Поддержка автоматического баланса белого;
- Управление передачей данных;
- Усовершенствованный дизайн 3-х осевого крепления, удовлетворяющий различным требованиям установки.

## 1.2 Описание внешнего вида камеры I типа



Рисунок 1-1 Внешний вид камеры I типа

## 1.3 Описание внешнего вида камеры II типа

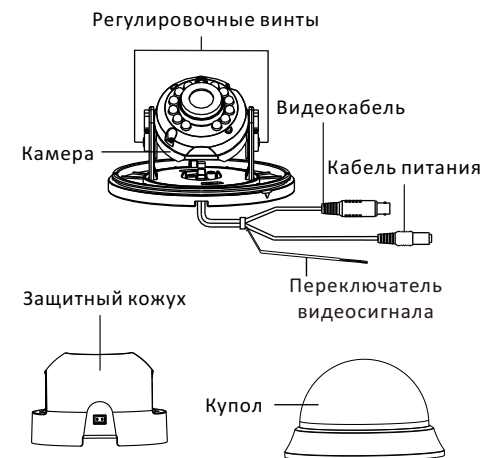

Рисунок 1-2 Внешний вид камеры II типа

## 2 Установка камеры

*Перед началом:*

- Убедитесь, что устройство находится в хорошем состоянии и все крепежные детали присутствуют.

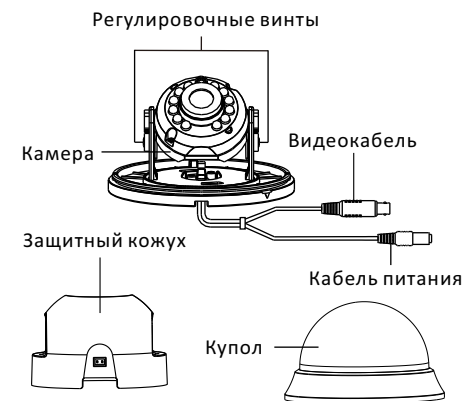
- Убедитесь, что во время установки все связанное оборудование выключено.
- Проверьте соответствие спецификаций устройства среде установки.
- Во избежание повреждений убедитесь, что источник питания соответствует необходимому напряжению.
- Убедитесь, что стена достаточно прочная, чтобы выдержать вес в три раза больше камеры.
- Если поверхностью для установки является цементная стена, необходимо использовать дюбеля. Если стена деревянная, то для крепления камеры подойдут саморезы.
- Если продукт не работает должным образом, обратитесь к дилеру или в ближайший сервисный центр. Не разбирайте камеру самостоятельно.

## 2.1 Установка камеры

### Шаги:

1. Подденьте защелку, чтобы снять купол и защитный кожух.



Рисунок 2-1 Снятие купола

2. Просверлите отверстия для саморезов и кабеля в соответствии с шаблоном крепления.

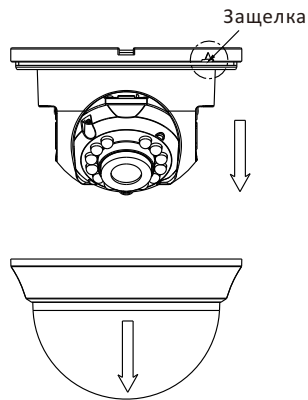

Рисунок 2-2 Шаблон крепления

3. Совместите монтажную платформу с шаблоном крепления и закрепите ее с помощью прилагаемых саморезов.

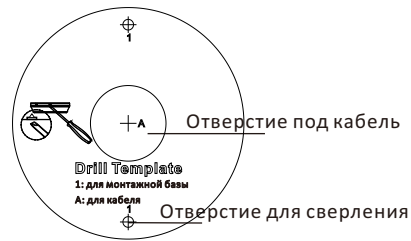

Рисунок 2-3 Установка монтажной платформы

4. Проложите кабель через отверстие для кабеля.
5. Соедините соответствующие кабели.
6. Отрегулируете камеру в соответствии с рисунком ниже, чтобы установить нужный угол.

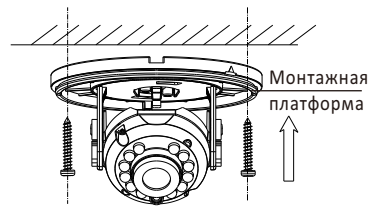

Рисунок 2-4 3-х осевая установка

7. Наденьте защитный кожух и купол обратно на камеру и закрепите их.



Рисунок 2-5 Завершение установки

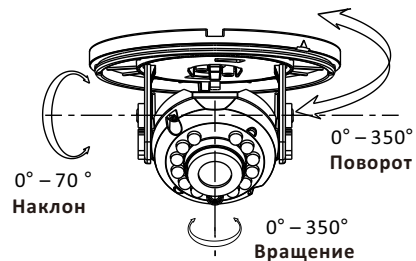

Вращение купола после установки может изменить расположение объектива.

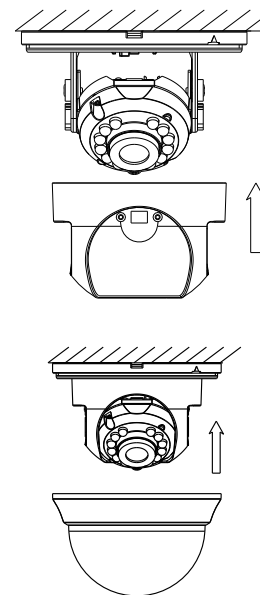

Камера I типа поддерживает два типа видеосигнала: TVI и CVBS.

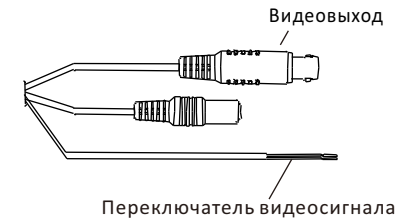

Рисунок 3-1 Переключение между видеосигналами

1. TVI сигнал  
Когда два провода переключателя видеосигнала разомкнуты, видеовыход передает TVI сигнал.
2. CVBS сигнал  
Для переключения на CVBS сигнал необходимо замкнуть провода переключателя видеосигнала.

## 3 Переключение между TVI и CVBS сигналами