



319W86RU

**БЛОК УПРАВЛЕНИЯ  
ЭЛЕКТРОПРИВОДАМИ ~230 В**



**Инструкция по монтажу**

**ZA3P**





Русский

**RU**

**МОНТАЖ И НАСТРОЙКУ ПРОВОДИТЬ В СООТВЕТСТВИИ С НАСТОЯЩЕЙ ИНСТРУКЦИЕЙ.  
ВНИМАНИЕ! НЕПРАВИЛЬНАЯ УСТАНОВКА МОЖЕТ НАНЕСТИ СЕРЬЕЗНЫЙ УЩЕРБ, СТРОГО СЛЕДУЙТЕ УКАЗАНИЯМ.  
ИНСТРУКЦИЯ ПРЕДНАЗНАЧЕНА ИСКЛЮЧИТЕЛЬНО ДЛЯ ПРОФЕССИОНАЛЬНЫХ МОНТАЖНИКОВ И  
КВАЛИФИЦИРОВАННОГО ПЕРСОНАЛА.**

## УСЛОВНЫЕ ОБОЗНАЧЕНИЯ

-  Этот символ обозначает раздел, требующий особого внимания.
-  Этот символ обозначает раздел, связанный с вопросами безопасности.
-  Этот символ обозначает раздел, предназначенный для ознакомления конечного пользователя.

## НОРМЫ И СТАНДАРТЫ

CAME Cancelli Automatici S.p.A. имеет сертификат систем управления качеством ISO 9001 и сертификат охраны окружающей среды ISO 14001.

Данное изделие соответствует требованиям нормативов, указанных в декларации о соответствии.

## ОПИСАНИЕ

Многофункциональный блок управления для распашных ворот с функцией регулировки скорости замедления и крайних положений.

Для электропитания устройств управления и аксессуаров используется напряжение 24 В.

 Суммарная мощность дополнительных устройств не должна превышать 20 Вт.

Все подключения защищены плавкими предохранителями (см. таблицу).

Плата блока управления обеспечивает и контролирует выполнение следующих функций и режимов управления:

- автоматическое закрывание после команды "Открыть";
- предварительное включение сигнальной лампы;
- обнаружение препятствий при неподвижном положении створки ворот в любой точке траектории ее движения;
- регулировка усилия привода;
- функция "Молоток" (облегчающая открытие электрозамка);
- режим замедления в течение 10 с на установленной скорости;
- регулировка крайних положений.

Выполняемые команды:

- открыть-закрыть;
- открыть/закрыть в режиме "Присутствие оператора";
- частичное открытие;
- стоп.

Фотоэлементы безопасности могут быть подключены для выполнения следующих функций:

- открытие в режиме закрывания;
- закрывание в режиме открывания;
- частичный стоп.

Благодаря соответствующей регулировке можно установить:

- время срабатывания автоматического закрывания;
- время задержки второго привода (M2) при закрывании;
- время работы.

К блоку управления можно подключить следующие принадлежности:

- лампу-индикатор "Ворота открыты";
- лампу цикла;
- электрозамок.

### Назначение

Блок управления ZA3P предназначен для управления приводами распашных ворот ATI, FERNI, KRONO, FAST и FROG с напряжением питания ~230 В.

 Запрещается использовать устройство не по назначению и устанавливать его методами, отличными от описанных в настоящей инструкции.

### Ограничения в использовании

Суммарная мощность подключенных приводов не должна превышать 600 Вт.

### Технические характеристики

Модель	ZA3P
Класс защиты (IP)	54
Напряжение электропитания (В, 50/60 Гц)	~230
Потребление тока в режиме ожидания (мА)	60
Макс. мощность (Вт)	600
Материал корпуса	ABS-пластик
Диапазон рабочих температур (°C)	-20 + 55
Класс изоляции	

### Таблица предохранителей

Защищаемая цепь	Номинальный ток
Входной (LINE)	5 А
Плата управления (CONTROL BOARD)	1 А
Аксессуары (ACCESSORIES)	1,6 А
Электрозамок (LOCK)	3,15 А

## Основные компоненты

1. Контакты внешних подключений
2. Входной предохранитель
3. Предохранитель платы блока управления
4. Предохранитель аксессуаров
5. Предохранитель электросамка
6. Светодиодный индикатор программирования
7. Кнопки программирования радиокода
8. Регулировки времени
9. Dip-переключатель выбора функций и режимов работы
10. Разъем для установки платы радиоприемника AF
11. Светодиодный индикатор наличия напряжения ~ 230V
12. Трансформатор
13. Конденсаторы\*

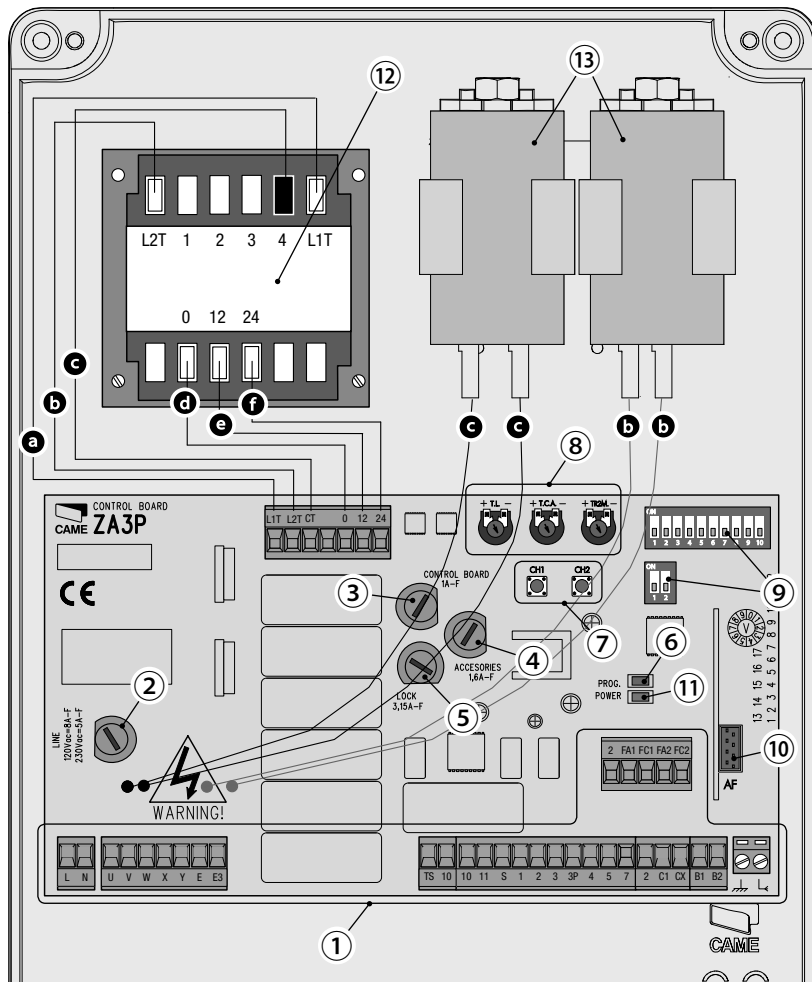

\***13** Конденсаторы входят в комплект привода FROG, 230 В. Подключите их к черным (привод M1) и красным (привод M2) проводам, предусмотренным на плате блока управления; при подключении приводов Ati, Fast, Ferni и Кнопо эти провода не используются (конденсаторы расположены внутри приводов).

Цвета проводов трансформатора и конденсаторов: **а** белый; **б** красный; **в** черный; **д** оранжевый; **е** фиолетовый; **ф** голубой.

## Установочные и габаритные размеры

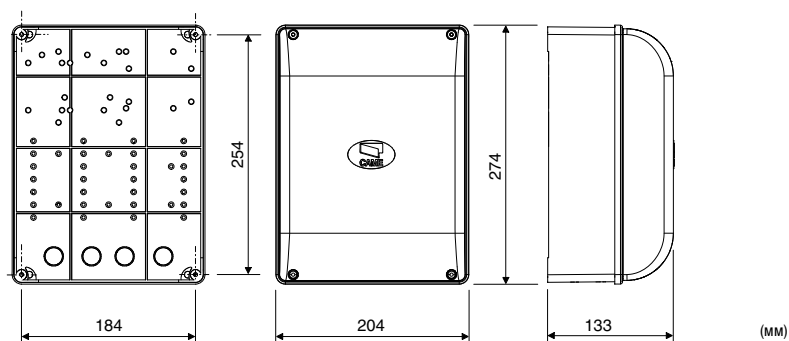

## ОБЩИЕ ИНСТРУКЦИИ ПО МОНТАЖУ

△ Монтаж должен производиться квалифицированным персоналом в полном соответствии с требованиями действующих норм безопасности.

△ Внимание! Перед началом работ по эксплуатации, ремонту, настройке и регулировке блока управления отключите сетевое электропитание.

### Предварительные проверки

△ Перед началом монтажных работ выполните следующее:

- Убедитесь в том, что блок управления будет установлен в месте, защищенном от внешних воздействий, и закреплен на твердой и ровной поверхности. Проверьте также, чтобы были подготовлены подходящие крепежные элементы.
- Для подключения к сети электропитания необходимо предусмотреть автоматический выключатель с расстоянием между контактами не менее 3 мм.
- ⚡ Убедитесь в том, что между соединениями кабеля и другими токопроводящими частями предусмотрена дополнительная изоляция.
- Приготовьте лотки и каналы для проводки кабеля, гарантирующие надежную защиту от механических повреждений.

### Тип и сечение кабелей

Подключение	Тип кабеля	Длина кабеля 1 < 10 м	Длина кабеля 10 < 20 м	Длина кабеля 20 < 30 м
Электропитание блока управления, ~230 В		3G x 1,5 мм <sup>2</sup>	3G x 2,5 мм <sup>2</sup>	3G x 4 мм <sup>2</sup>
Электропитание аксессуаров ~24 В		3 x 1 мм <sup>2</sup>	3 x 1,5 мм <sup>2</sup>	3 x 2,5 мм <sup>2</sup>
Сигнальная лампа	FROR CEI 20-22	2 x 0,5 мм <sup>2</sup>	/	/
Фотозлементы (передатчики)	CEI EN 50267-2-1	2 x 0,5 мм <sup>2</sup>	2 x 0,5 мм <sup>2</sup>	2 x 0,5 мм <sup>2</sup>
Фотозлементы (приемники)		4 x 0,5 мм <sup>2</sup>	4 x 0,5 мм <sup>2</sup>	4 x 0,5 мм <sup>2</sup>
Устройства управления и безопасности		2 x 0,5 мм <sup>2</sup>	2 x 0,5 мм <sup>2</sup>	2 x 0,5 мм <sup>2</sup>
Антенна	RG58		макс. 10 м	

📖 Если длина кабеля отличается от приведенной в таблице, его сечение определяется на основании реального потребления тока подключенными устройствами и в соответствии с указаниями, содержащимися в нормативе CEI EN 60204-1.

Для последовательных подключений, предусматривающих большую нагрузку на тот же участок цепи, значения в таблице должны быть пересмотрены с учетом реальных показателей потребления и фактических расстояний. При подключении устройств, не рассматриваемых в данной инструкции, следует руководствоваться технической документацией на соответствующее изделие.

## Инструменты и материалы

Перед началом монтажных работ убедитесь в наличии всех необходимых инструментов и материалов, которые позволят произвести установку системы в полном соответствии с действующими нормами безопасности. На рисунке представлен минимальный набор инструментов, необходимых для проведения монтажных работ.

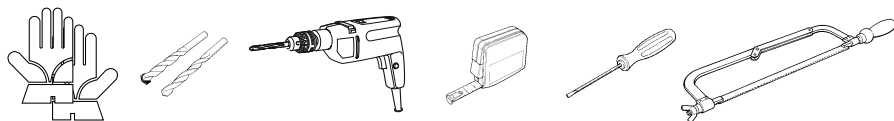



## МОНТАЖ

### Монтаж блока управления

**1** Установите основание блока управления в защищенном от повреждений месте. Рекомендуется использовать саморезы с выпуклой головкой под крест.

**2** Просверлите предварительно размеченные отверстия.

 Отверстия имеют различный диаметр: 23, 29 и 37 мм.

 Будьте предельно осторожны, чтобы не повредить плату блока управления!

**3** Вставьте в отверстия гермовводы с гофрированными трубами для проводки электрических кабелей.

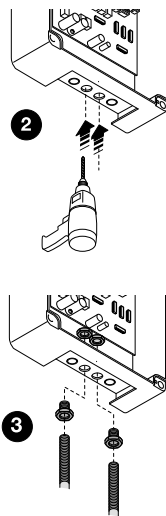
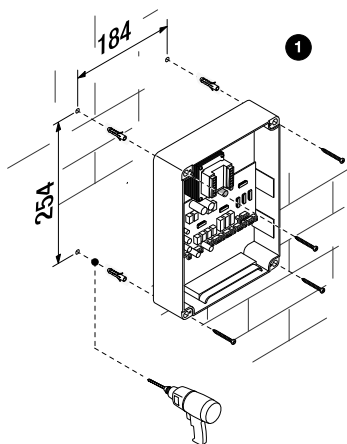

## ЭЛЕКТРИЧЕСКИЕ ПОДКЛЮЧЕНИЯ И ПРОГРАММИРОВАНИЕ

### Электропитание

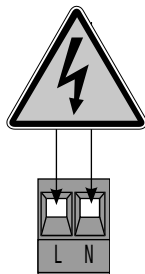

Блок управления  
~230 В, 50/60 Гц

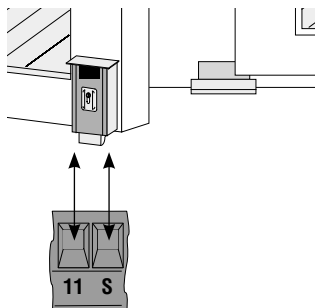

Подключение электрозамка  
(12 В, макс. 15 Вт)

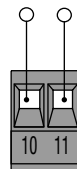

Электропитание  
аксессуаров, ~24 В

## Подключение приводов

Привод с задержкой при открытии (M1)



Привод с задержкой при закрытии (M2)

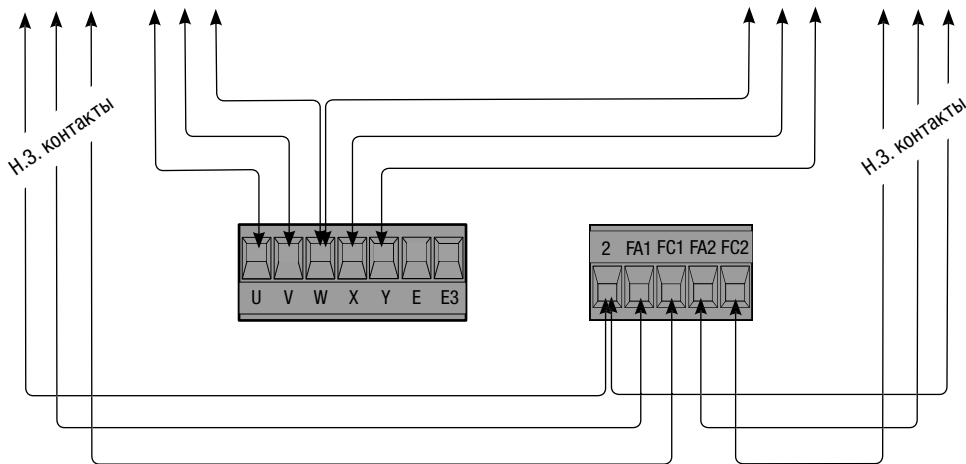

Схематическое изображение установки приводов Same для открывания ворот во внутрь

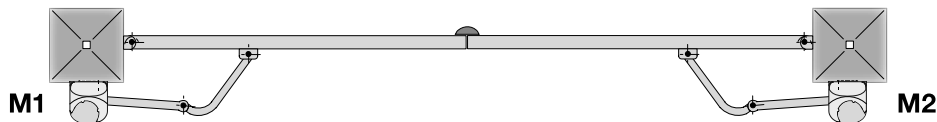

В случае одностворчатых ворот:

- подключите привод к контактам W X Y (M2) независимо от стороны монтажа (для FROG при необходимости поменяйте местами подключения к контактам X и Y);
- подключите концевые выключатели к контактам 2-FA2-FC2 и замкните накоротко FA1-FA2 / и FC1-FC2.

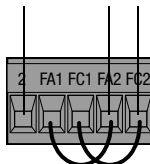

## Устройства сигнализации и освещения

**Лампа-индикатор "Ворота открыты"** (макс. нагрузка: 24 В, 3 Вт): указывает на то, что ворота открыты; выключается после закрывания ворот.

**Сигнальная лампа** (макс. нагрузка: ~230 В, 25 Вт): мигает во время открывания и закрывания ворот.

**Лампа дополнительного освещения** (230 В, 60 Вт): включается после подачи команды "Открыть ворота" и горит в течение 5 минут.

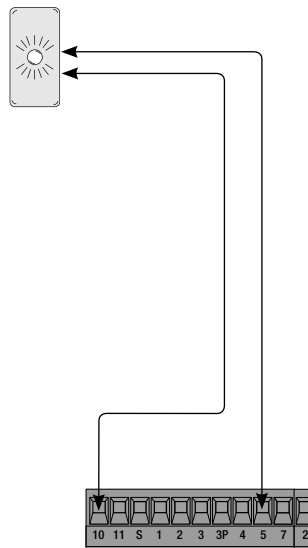
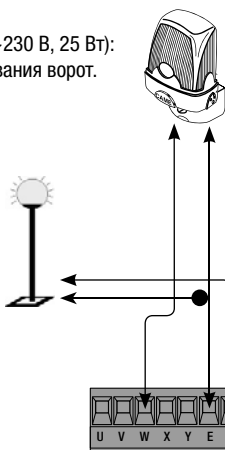

## Устройства управления

**Кнопка "Стоп"** (Н.З. контакты): останавливает движение ворот, исключая цикл автоматического закрывания. Чтобы ворота возобновили движение, необходимо нажать соответствующую кнопку управления или брелока-передатчика. **Если кнопка не используется, замкните накоротко контакты 1-2.**

**Ключ-выключатель и/или кнопка открывания** (Н.О. контакты): управляют открыванием ворот.

**Ключ-выключатель и/или кнопка частичного открывания** (Н.О. контакты): управляют частичным открыванием одной створки (2-м приводом) для пропуска пешеходов.

**Ключ-выключатель и/или кнопка закрывания** (Н.О. контакты): управляют закрыванием ворот.

**Ключ-выключатель и/или кнопка управления** (Н.О. контакты): управляют открыванием и закрыванием ворот. При нажатии кнопки или повороте ключа-выключателя ворота меняют направление движения или останавливаются, в зависимости от установленного с помощью dip-переключателей режима работы (смотрите "Выбор функция и режимов работы", dip-переключатели 2 и 3).

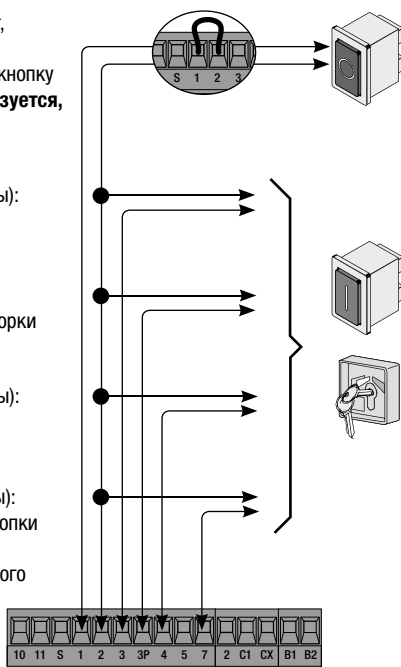

Устройства безопасности

Delta

Dir/DeltaS

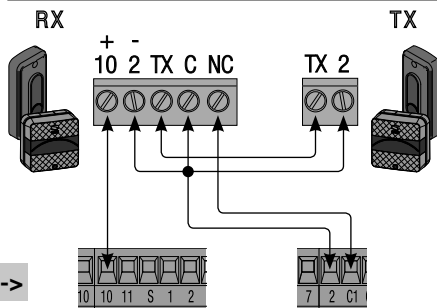
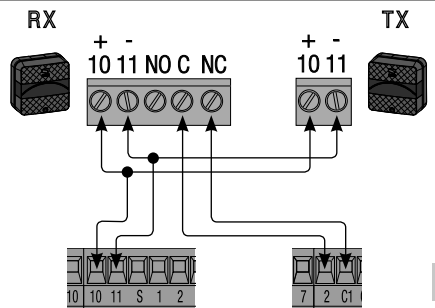

<- C1 ->

Подключение **функции открывания в режиме закрывания** (Н.З. контакты): для фотоэлементов, чувствительных профилей и других устройств безопасности, соответствующих требованиям стандарта EN 12978. Размыкание контакта во время закрывания ворот приводит к изменению направления движения на противоположное, вплоть до полного открывания.

**Если функция не используется, замкните накоротко контакт 2-C1.**

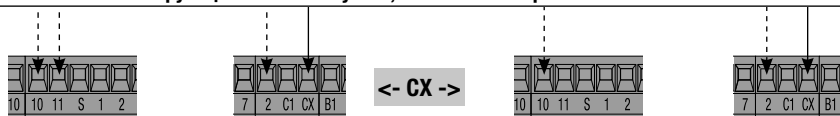

<- CX ->

Dip 8 OFF - Dip 2 OFF (Dip-переключатель **ⓔ**)

Подключение **функции закрывания в режиме открывания** (Н.З. контакты): для фотоэлементов, чувствительных профилей и других устройств безопасности, соответствующих требованиям стандарта EN 12978. Размыкание контакта во время открывания ворот приводит к изменению направления движения на противоположное, вплоть до полного закрывания.

Dip 8 OFF - Dip 2 ON (Dip-переключатель **ⓔ**)

Подключение **функции частичной остановки** (Н.З. контакты): для фотоэлементов, чувствительных профилей и других устройств безопасности, соответствующих требованиям стандарта EN 12978. Размыкание контакта приводит к остановке движущихся створок с возможностью автоматического закрывания.

**Если функция не используется, установите DIP-переключатель № 8 в положение ON.**

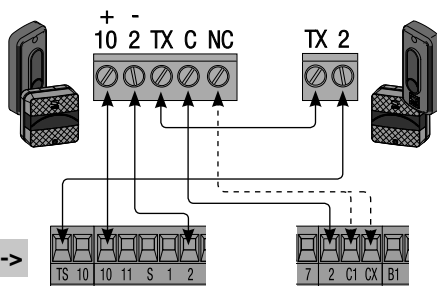
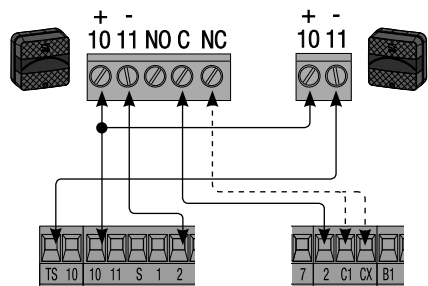

<- TS ->

Dip 10 ON

Подключение **функции автоматической диагностики устройств безопасности**: при каждой команде открыть или закрыть ворот плата блока управления проверяет исправность фотоэлементов. При обнаружении неисправности на плате начинает мигать светодиодный индикатор PROG, и все команды, отдаваемые с помощью брелоков-передатчиков или кнопок управления, блокируются. **ВНИМАНИЕ!** При включении функции автоматической диагностики устройств безопасности хотя бы одна пара фотоэлементов должна быть подключена к контактам 2-C1 (открывание в режиме закрывания)



## Выбор функций и режимов работы

### DIP-переключатель A

- 1 ON Автоматическое закрывание включено (1 OFF — выключено).
- 2 ON Режим "открыть-стоп-закреть-стоп" с помощью кнопки (2-7) и брелока-передатчика (вставлена плата AF) включен.
- 2 OFF Режим "открыть-закреть" с помощью кнопки (2-7) и брелока-передатчика (вставлена плата AF) включен.
- 3 ON Режим "только открыть" с помощью брелока-передатчика (вставлена плата AF) включен (3 OFF — выключен).
- 4 ON Предварительное включение сигнальной лампы при открывании/закрывании ворот (4 OFF — функция отключена).
- 5 ON Функция обнаружения препятствий включена (5 OFF — выключена).
- 6 OFF Режим "Присутствие оператора" (исключает возможность радиоуправления) выключен (6 ON — включен).
- 7 ON Функция "Молоток" включена: при получении команды "открыть" ворота сначала закрываются, давая на упор в течение одной секунды, облегчая тем самым открывание электрозамка, подключенного к контактам 11-S. Функция работает, только если створки закрыты, в конце рабочего цикла, или при выполнении первой с момента подачи электропитания команды (7 OFF — функция отключена).
- 8 OFF Контакт CX включен (8 ON — отключен).
- 9 ON Функция замедления отключена (9 OFF — включена).
- 10 ON Функция автоматической диагностики фотоэлементов включена (10 OFF — отключена).

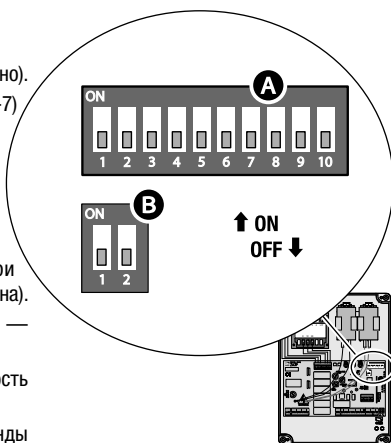

### DIP-переключатель B

- 1 ON Концевые выключатели включены (1 OFF — выключены).
- 2 OFF Контакт CX в режиме закрывания во время открывания.
- 2 ON Контакт CX в режиме частичной остановки.

## Регулировки

+ T.L. - Регулировка времени работы, от 10 до 120 секунд.



+ T.C.A. - Регулировка времени автоматического закрывания, от 1 до 120 секунд.



+ TR2M. - Регулировка времени задержки второго привода при закрывании (от 0 до 15 секунд) и времени частичного открывания (от 0 до 30 секунд).

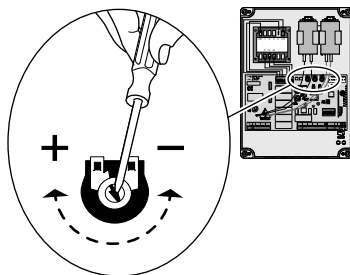

## Регулировка скорости в режиме замедления

Чтобы отрегулировать скорость замедления (процедуру необходимо выполнять, когда створки находятся в неподвижном положении):

- установите DIP-переключатель № 6 в положение ON;
- нажмите CH1: красный светодиодный индикатор PROG покажет скорость посредством мигания (см. таблицу);
- снова нажмите CH1, если хотите изменить скорость;
- подтвердите выбор нажатием CH2;
- установите DIP-переключатель № 6 обратно в положение OFF.

Кол-во быстрых миганий	Скорость замедления
1	минимальная
2	средняя
3	максимальная

## Регулировка усилия привода

Для изменения усилия привода установите указанную клемму с черным проводом в одно из 4 положений: 1 — минимальное усилие, 4 — максимальное усилие.

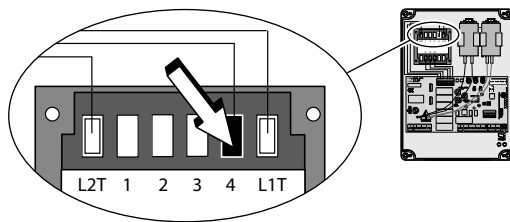

## АКТИВАЦИЯ РАДИОУПРАВЛЕНИЯ

### Антенна и плата радиоприемника AF

- 1 Подключите антенну кабелем RG58 к соответствующим контактам.
- 2 ОТКЛЮЧИТЕ ЭЛЕКТРОПИТАНИЕ, прежде чем вставить плату радиоприемника в разъем платы блока управления.  
Важное примечание: плата блока управления распознает плату радиоприемника при последующем включении электропитания.

Контактный выход второго радиоканала (CH2)  
(Н.О. контакты).  
Максимальная нагрузка: 5 А, =24 В.

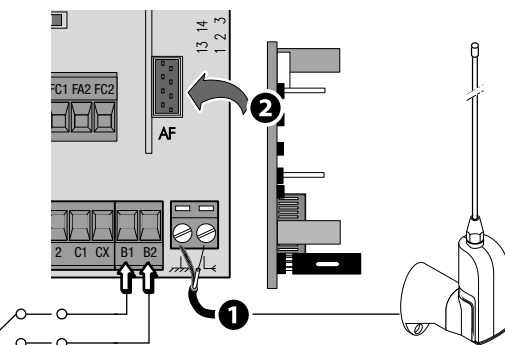

### Запоминание (до 25 брелоков-передатчиков)

- CH1** = Канал для управления автоматикой (режимы: "только открыть" / "открыть-закрыть" или "открыть-стоп-закрыть-стоп" в зависимости от положения dip-переключателей № 2 и 3).
- CH2** = Канал для прямого управления дополнительным устройством, подключенным к контактам B1-B2.

- 1 Нажмите и удерживайте кнопку **CH1** на плате блока управления (светодиодный индикатор начинает мигать). Нажмите кнопку программируемого брелока-передатчика **2**: светодиодный индикатор загорится ровным светом, если процедура запоминания была проведена успешно.

Повторите ту же процедуру с кнопкой **CH2**, закрепив за ней другую кнопку брелока-передатчика.

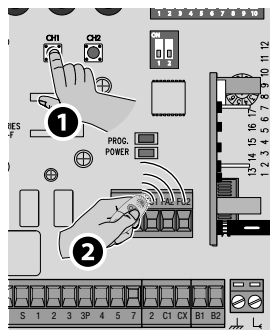

## Удаление всех передатчиков

Нажмите одновременно и удерживайте в течение 5 секунд кнопки **CH1** и **CH2**: когда светодиодный индикатор **PROG** загорится ровным светом, все передатчики будут удалены из памяти.

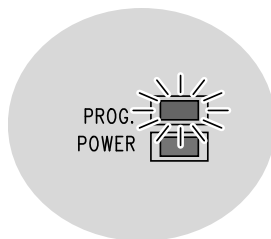
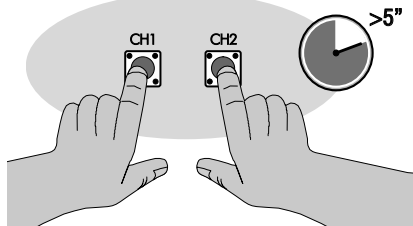

## ЗАКЛЮЧИТЕЛЬНЫЕ РАБОТЫ

### Крепление крышки

После выполнения всех электрических подключений и подготовки системы к работе установите крышку и прикрепите ее прилагаемыми винтами.

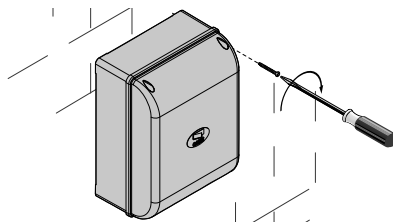

## УТИЛИЗАЦИЯ

**CAME CANCELLI AUTOMATICI S.p.A.** имеет сертификат системы защиты окружающей среды UNI EN ISO 14001, гарантирующий экологическую безопасность на ее заводах.

Мы просим, чтобы вы продолжали защищать окружающую среду. CAME считает одним из фундаментальных пунктов стратегии рыночных отношений выполнение этих кратких руководящих принципов:

Утилизацию необходимо проводить в соответствии с действующим законодательством местности, в которой производилась эксплуатация изделия. **НЕ ЗАГРЯЗНЯЙТЕ ОКРУЖАЮЩУЮ СРЕДУ!**

**УТИЛИЗАЦИЯ УПАКОВКИ** — Упаковочные компоненты (картон, пластмасса и т. д.) — твердые отходы, утилизируемые без каких-либо специфических трудностей. Необходимо просто разделить их так, чтобы они могли быть переработаны.

**УТИЛИЗАЦИЯ ИЗДЕЛИЯ** — Наши изделия изготовлены с использованием различных материалов. Большинство из них (алюминий, пластмасса, железо, электрические кабели) можно считать твердым отходом. Они могут быть переработаны специализированными компаниями. Другие компоненты (электрические монтажные платы, элементы питания дистанционного управления и т.д.) могут содержать опасные отходы и должны передаваться компаниям, имеющим лицензию на их переработку.

## ДЕКЛАРАЦИЯ О СООТВЕТСТВИИ

Декларация **CE** — CAME CANCELLI AUTOMATICI S.p.A. заявляет, что данное изделие соответствует основным требованиям и положениям, установленным Директивами 2006/95/CE и 2004/108/CE.

По требованию заказчика может быть предоставлена копия декларации, соответствующая оригиналу.



Русский - Код руководства: 319W86 вер. 2 05/2015 © CAME cancelli automatici s.p.a.  
Все данные и информация, содержащиеся в этой инструкции, могут быть изменены в любое время и без предварительного уведомления.

- IT** • Per ogni ulteriore informazione su azienda, prodotti e assistenza nella vostra lingua:
- EN** • For any further information on company, products and assistance in your language:
- FR** • Pour toute autre information sur la société, les produits et l'assistance dans votre langue :
- DE** • Weitere Infos über Unternehmen, Produkte und Kundendienst bei:
- ES** • Para cualquier información sobre la empresa, los productos y asistencia en su idioma:
- NL** • Voor meer informatie over het bedrijf, de producten en hulp in uw eigen taal:
- PT** • Para toda e qualquer informação acerca da empresa, de produtos e assistência técnica, em sua língua:
- PL** • Wszystkie inne informacje dotyczące firmy, produktów oraz usług i pomocy technicznej w Wszym języku znajdują się na stronie:
- RU** • Для получения дополнительной информации о компании, продукции и сервисной поддержке на вашем языке:
- HU** • A vállalatra, termékeire és a műszaki szervizre vonatkozó minden további információért az Ön nyelvén:
- HR** • Za sve dodatne informacije o poduzeću, proizvodima i tehničkoj podršci:
- UK** • Для отримання будь-якої іншої інформації про компанію, продукцію та технічну підтримку:



[www.came.com](http://www.came.com)



CAMEGROUP

CAME Cancelli Automatici S.p.a.

Via Martiri Della Libertà, 15

31030 **Dossan Di Casier** (Tv)

☎ (+39) 0422 4940

☎ (+39) 0422 4941

Assistenza Tecnica/Numero Verde 800 295830