

**HiWatch**  
*by HIKVISION*



## **Коммутатор серии SWT-1XXXP**

Краткое руководство пользователя

---

## Коммутатор • Краткое руководство пользователя

---

# Правовая информация

## О руководстве

Руководство содержит инструкции для использования и управления продуктом. Изображения, графики и вся другая информация предназначена только для ознакомления. Этот документ может быть изменен без уведомления, в связи с обновлением прошивки и по другим причинам. Последнюю версию настоящего документа можно найти на веб-сайте компании.

Используйте этот документ под руководством профессионалов, обученных работе с продуктом.

## Торговая марка

Торговые марки и логотипы, содержащиеся в руководстве, являются собственностью их владельцев.

## ПРАВОВАЯ ИНФОРМАЦИЯ

ДО МАКСИМАЛЬНО ДОПУСТИМОЙ СТЕПЕНИ, РАЗРЕШЕННОЙ ДЕЙСТВУЮЩИМ ЗАКОНОДАТЕЛЬСТВОМ, ДАННОЕ РУКОВОДСТВО, ПРОДУКТ, АППАРАТУРА, ПРОГРАММНОЕ

И АППАРАТНОЕ ОБЕСПЕЧЕНИЕ ПРЕДОСТАВЛЯЕТСЯ «КАК ЕСТЬ», СО ВСЕМИ ОШИБКАМИ

И НЕТОЧНОСТЯМИ. НАША КОМПАНИЯ НЕ ДАЕТ НИКАКИХ ГАРАНТИЙ, ЯВНЫХ ИЛИ ПОДРАЗУМЕВАЕМЫХ, КАСАТЕЛЬНО УДОВЛЕТВОРИТЕЛЬНОСТИ КАЧЕСТВА ИЛИ СООТВЕТСТВИЯ УКАЗАННЫМ ЦЕЛЯМ. ОТВЕТСТВЕННОСТЬ ЗА ИСПОЛЬЗОВАНИЕ ПРОДУКТА НЕСЕТ ПОЛЬЗОВАТЕЛЬ. НАША КОМПАНИЯ НЕ НЕСЕТ ОТВЕТСТВЕННОСТИ

ПЕРЕД ПОТРЕБИТЕЛЕМ ЗА КАКОЙ-ЛИБО СЛУЧАЙНЫЙ ИЛИ КОСВЕННЫЙ УЩЕРБ, ВКЛЮЧАЯ УБЫТКИ ИЗ-ЗА ПОТЕРИ ПРИБЫЛИ, ПЕРЕРЫВА В ДЕЯТЕЛЬНОСТИ ИЛИ ПОТЕРИ ДАННЫХ

ИЛИ ДОКУМЕНТАЦИИ, ПО ПРИЧИНЕ НАРУШЕНИЯ УСЛОВИЙ КОНТРАКТА, ТРЕБОВАНИЙ (ВКЛЮЧАЯ ХАЛАТНОСТЬ), УДОВЛЕТВОРИТЕЛЬНОСТИ КАЧЕСТВА ИЛИ ИНОГО,

В СВЯЗИ С ИСПОЛЬЗОВАНИЕМ ДАННОГО ПРОДУКТА, ДАЖЕ ЕСЛИ НАШЕЙ КОМПАНИИ БЫЛО ИЗВЕСТНО О ВОЗМОЖНОСТИ ТАКОГО УЩЕРБА.

ОТВЕТСТВЕННОСТЬ ЗА ИСПОЛЬЗОВАНИЕ ПРОДУКТА С ДОСТУПОМ В ИНТЕРНЕТ НЕСЕТ ПОЛЬЗОВАТЕЛЬ; НАША КОМПАНИЯ НЕ НЕСЕТ ОТВЕТСТВЕННОСТИ ЗА НЕНОРМАЛЬНУЮ РАБОТУ ОБОРУДОВАНИЯ, ПОТЕРЮ ИНФОРМАЦИИ И ДРУГИЕ ПОСЛЕДСТВИЯ, ВЫЗВАННЫЕ КИБЕР АТАКАМИ, ВИРУСАМИ

ИЛИ ДРУГИМИ ИНТЕРНЕТ РИСКАМИ; ОДНАКО, НАША КОМПАНИЯ ОБЕСПЕЧИВАЕТ СВОЕВРЕМЕННУЮ ТЕХНИЧЕСКУЮ ПОДДЕРЖКУ, ЕСЛИ ЭТО НЕОБХОДИМО.

ВЫ ОБЯЗУЕТЕСЬ ИСПОЛЬЗОВАТЬ ЭТОТ ПРОДУКТ В СООТВЕТСТВИИ С ДЕЙСТВУЮЩИМ ЗАКОНОДАТЕЛЬСТВОМ, А ТАКЖЕ НЕСЕТЕ ПОЛНУЮ ОТВЕТСТВЕННОСТЬ ЗА ЕГО СОБЛЮДЕНИЕ.

В ЧАСТНОСТИ, ВЫ НЕСЕТЕ ОТВЕТСТВЕННОСТЬ ЗА ИСПОЛЬЗОВАНИЕ ДАННОГО ПРОДУКТА ТАКИМ ОБРАЗОМ, ЧТОБЫ НЕ НАРУШАТЬ ПРАВА ТРЕТЬИХ ЛИЦ, ВКЛЮЧАЯ ПРАВА

НА ПУБЛИЧНОСТЬ, ПРАВА НА ИНТЕЛЛЕКТУАЛЬНУЮ СОБСТВЕННОСТЬ, ЗАЩИТУ ДАННЫХ

## Коммутатор • Краткое руководство пользователя

---

И ДРУГИЕ ПРАВА КАСАТЕЛЬНО НЕПРИКОСНОВЕННОСТИ ЧАСТНОЙ ЖИЗНИ. ВЫ ОБЯЗУЕТЕСЬ НЕ ИСПОЛЬЗОВАТЬ ЭТОТ ПРОДУКТ В ЗАПРЕЩЕННЫХ ЦЕЛЯХ, ВКЛЮЧАЯ РАЗРАБОТКУ ИЛИ ПРОИЗВОДСТВО ОРУЖИЯ МАССОВОГО ПОРАЖЕНИЯ, РАЗРАБОТКУ ИЛИ ПРОИЗВОДСТВО ХИМИЧЕСКОГО ИЛИ БИОЛОГИЧЕСКОГО ОРУЖИЯ, ЛЮБУЮ ДЕЯТЕЛЬНОСТЬ, СВЯЗАННУЮ С ЯДЕРНЫМИ ВЗРЫВЧАТЫМИ ВЕЩЕСТВАМИ, НЕБЕЗОПАСНЫМ ЯДЕРНЫМ ТОПЛИВНЫМ ЦИКЛОМ ИЛИ НАРУШАЮЩУЮ ПРАВА ЧЕЛОВЕКА. В СЛУЧАЕ КАКИХ-ЛИБО КОНФЛИКТОВ МЕЖДУ НАСТОЯЩИМ РУКОВОДСТВОМ И ДЕЙСТВУЮЩИМ ЗАКОНОДАТЕЛЬСТВОМ, ПОСЛЕДНЕЕ ПРЕВАЛИРУЕТ.

## Коммутатор • Краткое руководство пользователя

# Регулирующая информация

## Информация о FCC

Обратите внимание, что изменения или модификации, не одобренные явно стороной, ответственной за соответствие, может привести к аннулированию полномочий пользователя по работе с данным оборудованием.

Соответствие FCC. Это оборудование прошло испытания и соответствует регламенту

для цифрового устройства класса А, применительно к части 15 Правил FCC. Эти ограничения разработаны для обеспечения разумной защиты от вредных помех при эксплуатации оборудования коммерческой среде. Это оборудование генерирует, использует и может излучать радиоволны на разных частотах и, если устройство установлено и используется не в соответствии с инструкцией, оно может создавать помехи для радиосигналов. Эксплуатация данного оборудования в жилой зоне может вызвать вредные помехи,

в этом случае пользователь должен будет устранить помехи за свой счет.

## Условия FCC

Это устройство соответствует требованиям части 15 правил FCC.

Эксплуатация допускается при соблюдении следующих двух условий:

1. Данное устройство не должно создавать вредных помех.
2. Устройство должно выдерживать возможные излучения, включая и те, которые могут привести к выполнению нежелательных операций.

## Соответствие стандартам ЕС



Данный продукт и (если применимо) поставляемые принадлежности отмечены знаком «CE» и, следовательно, согласованы с европейскими стандартами, перечисленными под директивой 2014/30/EC EMC, директивой 2011/65/EC RoHS. 2012/19/EC (директива WEEE): Продукты, отмеченные данным знаком, запрещено выбрасывать в коллекторы несортированного мусора в Европейском союзе.



Для надлежащей переработки верните этот продукт своему местному поставщику при покупке эквивалентного нового оборудования или утилизируйте



его в специально предназначенных точках сбора. За дополнительной информацией обратитесь по адресу:

**<http://www.recyclethis.info>**.



2006/66/EC (директива о батареях): Данный продукт оснащен батареей, которую запрещено выбрасывать в коллекторы несортированного мусора в Европейском союзе. Для получения конкретной информации о батарее см. документацию по продукту. Батарея помечена символом, который может

## Коммутатор • Краткое руководство пользователя

---

включать буквенное обозначение, сообщающее о наличии кадмия (Cd), свинца (Pb) или ртути (Hg).

Для надлежащей утилизации возвратите батарею своему поставщику

или утилизируйте ее в специально предназначенных точках сбора.

За дополнительной информацией обратитесь по адресу:

<http://www.recyclethis.info>.

-

-

## Коммутатор • Краткое руководство пользователя



# Вводная часть

## Модели



Данное руководство предназначено для коммутатора серии SWT-13XXP.

## Условные обозначения

В настоящем документе используются следующие символы:

Символ	Описание
 <b>Предупреждения</b>	Указывает на опасную ситуацию, которая, если не удастся ее избежать, может привести к летальному исходу или серьезным травмам.
 <b>Предостережения</b>	Указывает на потенциально опасную ситуацию, которая, если не удастся ее избежать, может привести к повреждению оборудования, потере данных, ухудшению рабочих характеристик, либо к получению неожиданных результатов.
 <b>Примечание</b>	Предоставляет дополнительную информацию, чтобы подчеркнуть или дополнить важные пункты основного текста.

## Инструкция по технике безопасности

-  **Предупреждения.** Это продукт класса А. В домашних условиях этот продукт может создавать радиопомехи, и в этом случае пользователю может потребоваться принять необходимые меры по их устранению.
- Корпуса устройств, подключенных через порт PoE, должны быть защищены огнестойким покрытием, поскольку коммутаторы не соответствуют стандарту Limited Power Source (LPS).
- Использование продукта должно строго соответствовать нормам электробезопасности страны и региона.
- Розетка должна быть установлена рядом с устройством и быть легко доступной.
- Устройство должно быть подключено к розетке с заземлением.
- Установите устройство в соответствии с инструкциями в этом руководстве.
-  указывает на наличие опасного напряжения. Внешняя проводка

## Коммутатор • Краткое руководство пользователя

---

должна быть установлена квалифицированным персоналом.

- Не прикасайтесь к лопастям вентилятора. Во время обслуживания отключите источник питания.
- Никогда не размещайте устройство в неустойчивом месте. Падение устройства может привести к серьезным травмам или смерти.
- Данное устройство не подходит для использования в местах, где могут присутствовать дети.
- **ПРЕДОСТЕРЕЖЕНИЕ.** При замене батареи батареей несоответствующего типа, существует риск взрыва.
- Замена батареи на батарею несоответствующего типа может привести к нарушению мер предосторожности (например, в случае некоторых типов литиевых батарей).
- Запрещено помещать батарею в огонь или работающий духовой шкаф, разбивать и или резать батарею, так как это может привести к взрыву.
- Запрещено оставлять батарею в окружающей среде при очень высоких температурах, так как это может привести к взрыву или утечке горючей жидкости или газа.
- Запрещено подвергать батарею воздействию крайне низкого давления воздуха, так как это может привести к взрыву или утечке горючей жидкости или газа. И использованные батареи необходимо утилизировать в соответствии с инструкциями.
  
- **⚠ Предупреждения:** Двухполюсный/нейтральный предохранитель. После срабатывания предохранителя части устройства, которые остаются под напряжением, могут представлять опасность во время обслуживания.
- Устройство было специально разработано для ситуации, когда необходимо подключиться к IT-системе распределения питания.
- Устройство необходимо устанавливать на бетонную поверхность или на другие поверхности, не подвергаемые воспламенению.
- Не закрывайте вентиляционные отверстия такими предметами, как газеты, скатерти, шторы и т. д. Запрещается закрывать отверстия, помещая устройство на кровать, диван, коврик или другую подобную поверхность.
- Запрещается ставить на устройство источники открытого огня, например, зажженные свечи.
- На устройство не должны попадать капли или брызги. Запрещено ставить на него предметы, наполненные жидкостью, например, вазы.
- При работе с такими деталями возможен ожег пальцев. После выключения необходимо подождать полчаса, прежде чем работать с деталями.
- Класс 1 Лазерные изделия

## Коммутатор • Краткое руководство пользователя

---

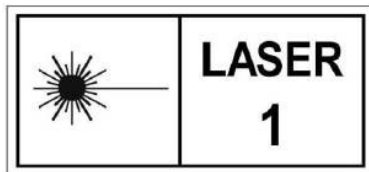



# Раздел 1 Введение

## 1.1 Представление продукта

Коммутаторы серии SWT-11XXP (далее именуемые «Устройства») являются

PoE-коммутаторами. Данный PoE-коммутатор с передовой технологией питания PoE применяют для обеспечения высокоэффективного доступа и стабильной загрузки данных. Коммутаторы поддерживают управление клиентскими ПО, управление топологией сети, агрегацию каналов, управление портами и т. д. Коммутаторы подходят для доступа к небольшим устройствам локальной сети.

## 1.2 Комплектация

	SWT-1105P/SWT-1309P	SWT-1318P	SWT-1326P
Коммутатор	× 1	× 1	× 1
Винт		× 4	× 4
L-образный кронштейн		× 2	× 2
Краткое руководство пользователя	× 1	× 1	× 1
Кабель питания переменного тока	× 1	× 1	× 1

## 1.3 Внешний вид

Внешний вид может различаться в зависимости от моделей устройств. Следующие изображения представлены только для иллюстрации.

### Передняя панель

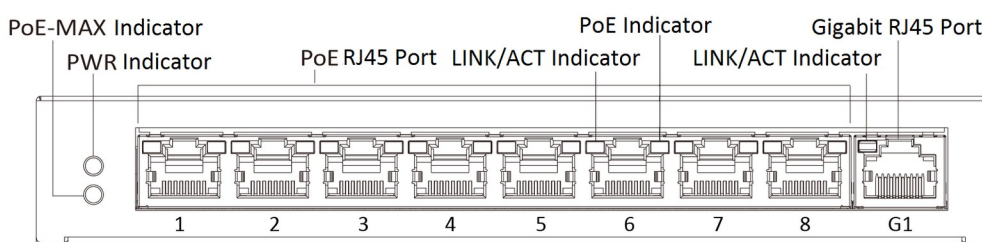

**Рисунок 1-1 SWT-1309P**

Английский язык	Русский язык
PWR indicator	Индикатор PWR
PoE-MAX indicator	Индикатор PoE-MAX
Link/Act indicator	Индикатор LINK/ACT
PoE indicator	Индикатор PoE
PoE RJ45 port	PoE RJ45
Gigabit RJ45 port	Gigabit RJ45 порт

### Примечание

Передняя панель коммутатора SWT-1105P аналогична панели SWT-1309P, за исключением 5 x 100 Мбит/с RJ45 портов из которых 4 PoE.

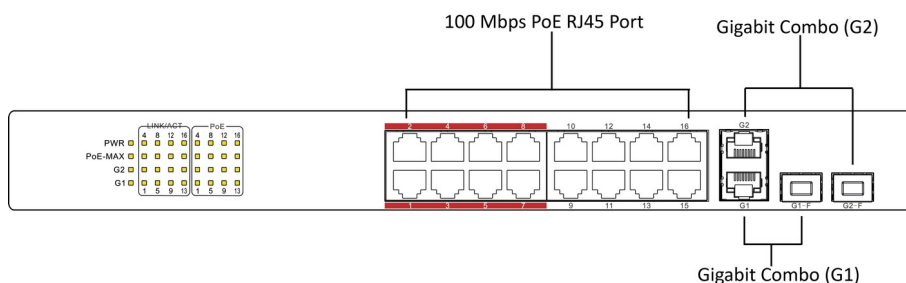

**Рисунок 1-2 SWT-1318P**

Английский язык	Русский язык
100 Mbps PoE RJ45 port	100 Мбит/с PoE RJ45
Gigabit combo (G1)	Gigabit-комбинированный порт (G1)
Gigabit combo (G2)	Gigabit-комбинированный порт (G2)

**Примечание**

Передняя панель коммутатора SWT-1326P аналогична панели SWT-1318P, за исключением 24 x 100 Мбит/с PoE RJ45 портов.

**Задняя панель**

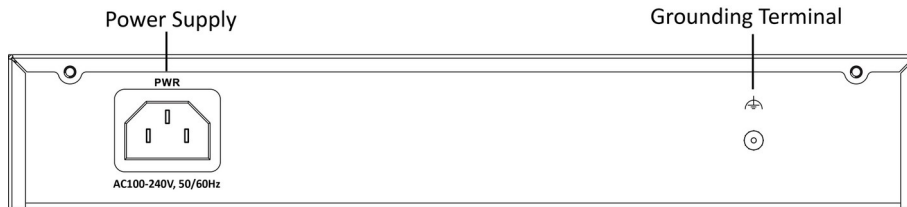

**Рисунок 1-3 SWT-1105P/1309P**

Английский язык	Русский язык
Power supply	Интерфейс питания
Grounding terminal	Клемма заземления

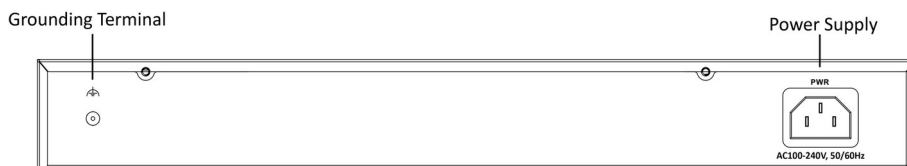

**Рисунок 1-4 SWT-1318P/1326P**

Английский язык	Русский язык
Power supply	Интерфейс питания
Grounding terminal	Клемма заземления

## Порт/описание индикаторов

Индикатор/порт	Описание
Индикатор PoE-MAX	<ul style="list-style-type: none"> <li>● Горит /мигает: Выходная мощность коммутатора достигает верхнего предела. Если подключено несколько устройств может произойти сбой питания.</li> <li>● Не горит: Питание подается с коммутатора на периферийное устройство в нормальном режиме.</li> </ul>
Индикатор PWR	<ul style="list-style-type: none"> <li>● Горит: Питание коммутатора в нормальном режиме.</li> <li>● Не горит: Нет питания или сбой питания.</li> </ul>
Индикатор LINK/ACT	<ul style="list-style-type: none"> <li>● Горит: Порт подключен.</li> <li>● Мигает: Передача данных через порт.</li> <li>● Не горит: Порт не подключен или сбой подключения.</li> </ul>
Индикатор PoE	<ul style="list-style-type: none"> <li>● Горит: Питание подается с коммутатора на периферийное устройство в нормальном режиме.</li> <li>● Не горит: Коммутатор не подключен к периферийному устройству или сбой периферийного устройства.</li> </ul>
Индикатор порта G1/G2	<ul style="list-style-type: none"> <li>● Gigabit SFP оптоволоконный порт.</li> <li>● Мигает: Gigabit SFP оптоволоконный порт.</li> <li>● Не горит: Gigabit SFP оптоволоконный порт не подключен или произошел сбой подключения.</li> </ul>
100 Мбит/с PoE RJ45 порт	Порт для подключения других устройств при помощи сетевого кабеля.
Gigabit-комбинированный порт	<ul style="list-style-type: none"> <li>● При подключении к сетевому кабелю комбинированный порт представляет собой порт RJ45. При подключении к оптическому модулю и оптоволоконному кабелю, комбинированный порт функционирует как оптоволоконный порт.</li> <li>● При одновременном подключении к сетевому и оптоволоконному кабелю, порт функционирует как оптоволоконный порт.</li> </ul>
Заземление	Для подключения кабеля заземления для защиты коммутатора.
Питание	Используйте кабель питания, идущий в комплекте, чтобы подключить коммутатор к розетке.



## Раздел 2 Установка

Выберите подходящий метод установки в соответствии с текущими требованиями.

### Перед началом

- Поверхность, на которую устанавливается устройство, должна быть достаточно устойчивой.
- Устройство необходимо установить в хорошо проветриваемом помещении. Сохраняйте расстояние не менее 10 см вокруг устройства для отвода тепла.
- Для установки в стойку сохраняйте расстояние не менее 1,5 см по вертикали между двумя соседними устройствами.

### 2.1 Установка в стойку (SWT-1318P/SWT-1326P)

#### Шаги

1. Проверьте заземление и устойчивость стойки.
2. Используйте прилагаемые винты, чтобы закрепить 2 L-образных кронштейна по бокам коммутатора.

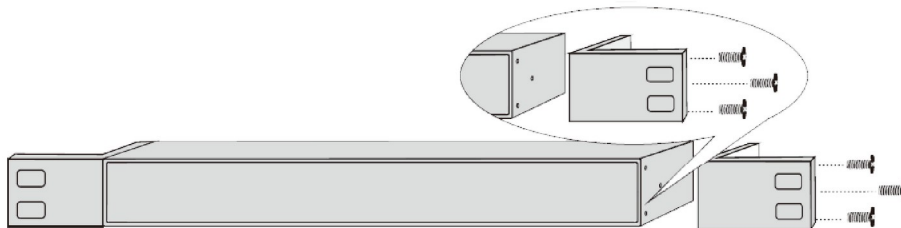

**Рисунок 2-1 Установка L-образных кронштейнов**

3. Поместите коммутатор в стойку, прикрепите его к стойке с помощью прилагаемых винтов, чтобы надежно установить коммутатор.

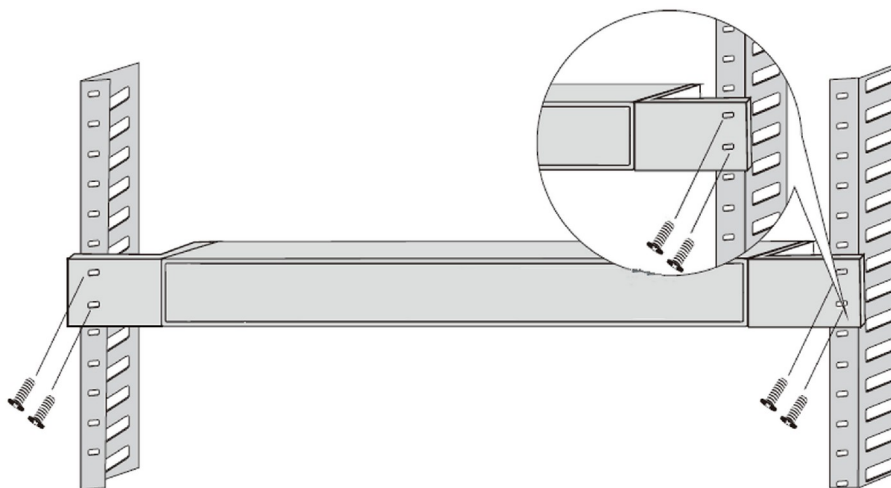

**Рисунок 2-2 Установка в стойку**

## Раздел 3 Заземление

### 3.1 Подключение кабеля заземления

Заземление используется для защиты от перенапряжения и опасного действия электрического тока, а также для защиты персонала. Выберите подходящий метод заземления в соответствии с текущими требованиями.

#### 3.1.1 С использованием шины заземления

При наличии шины заземления выполните следующие действия.

##### Шаги

1. Подключите конец кабеля заземления к клемме на шине заземления.
2. Подключите другой конец кабеля заземления к винту заземления на устройстве и закрепите винт.

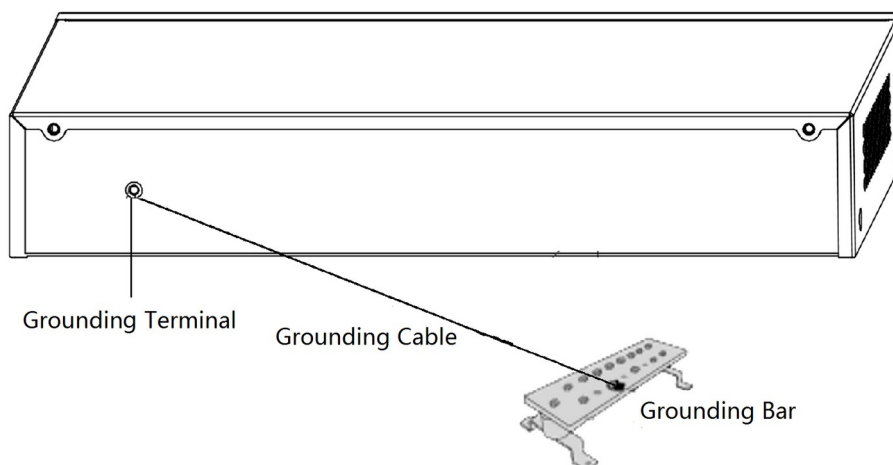

**Рисунок 3-1 Заземление с использованием шины заземления**

Английский язык	Русский язык
Grounding bar	Шина заземления
Grounding terminal	Клемма заземления
Grounding cable	Кабель заземления

#### 3.1.2 Без использования шины заземления

Если невозможно заземление с использованием шины заземления, выполните следующие действия.



**Шаги**

1. Поместите стальной стержень заземления или уголок ( $\geq 0,5$  м) в грунт.
2. Прикрепите конец кабеля заземления к стальному стержню/уголку и нанесите гальваническое покрытие на место сварки.
3. Подключите второй конец кабеля заземления к клемме.

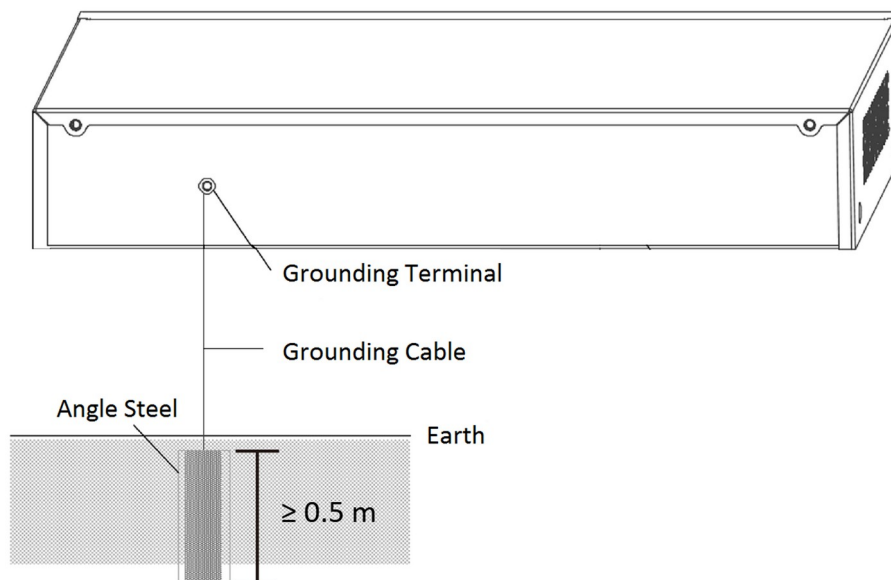
**Рисунок 3-2 Заземление с использованием стального уголка**

Английский язык	Русский язык
Angle steel	Стальной уголок
Grounding terminal	Клемма заземления
Grounding cable	Кабель заземления

## 3.2 Подключение к RJ45 портам

С помощью сетевого кабеля подключите устройство к порту RJ45 однорангового устройства, например, IP-камеры, цифрового видеорегистратора, коммутатора и т. д.

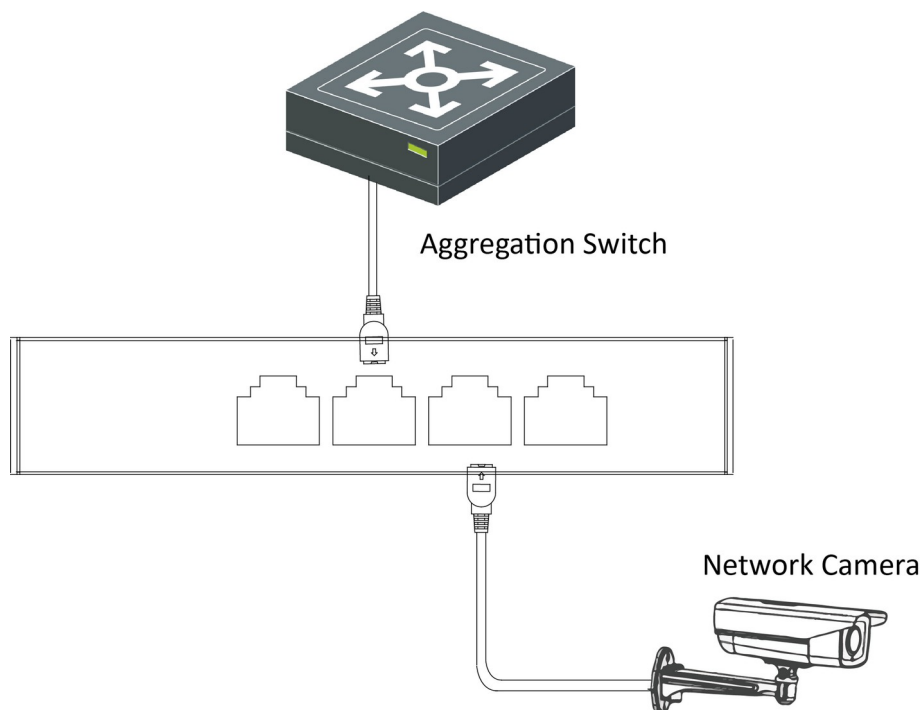

**Рисунок 3-3 Подключение к RJ45 портам**

Английский язык	Русский язык
Aggregation switch	Коммутатор
Network camera	IP-камера

## 3.3 Подключение к SFP портам (SWT-1318P/SWT-1326P)

Подключение оптического модуля SFP поддерживается, если устройство имеет оптоволоконный или комбинированный порт.

При подключении к сетевому кабелю комбинированный порт представляет собой порт RJ45. При подключении к оптическому модулю и оптоволоконному кабелю, комбинированный порт функционирует как оптоволоконный порт.

При одновременном подключении к сетевому и оптоволоконному кабелю,

порт функционирует как оптоволоконный порт.

## Шаги

---

### **Предостережения**

- Необходимо выполнить сопряжение одномодового оптического модуля.
  - Не сгибайте оптоволоконный кабель (радиус кривизны  $\geq 10$  см).
  - Не смотрите прямо в соединение, поскольку лазерное излучение может привести к повреждениям сетчатки глаза.
- 

1. Соедините два сопряженных оптических модуля SFP с помощью оптоволоконного кабеля.
2. Придерживая оптический модуль SFP с одной стороны, плавно вставьте его в устройство вместе со слотом порта SFP и закрепите в устройстве.
3. После включения устройства проверьте состояние индикатора LINK/ACT. Если индикатор горит, соответствующий порт подключен корректно. Если индикатор не горит, соединение отсутствует. Проверьте соединение и убедитесь, что одноранговые устройства включены.

## Раздел 4 Подключение к источнику питания

Используйте входящий в комплект адаптер питания.

Перед включением коммутатора убедитесь, что:

- Источник питания соответствует необходимому напряжению устройства.
- Кабели портов и кабели заземления подключены корректно.
- При наличии наружной разводки, подсоедините громоотвод и молниеотвод к кабелю.



### **Предостережения**

Во избежание выхода из строя коммутатора и подключенного оборудования

не подключайте основной кабель питания вместе с кабелем питания PoE одновременно.

---

## Раздел 5 Управление устройством

Управляйте своими устройствами с помощью ПО SADP и iVMS-4200.

---

### **Примечание**

В данном разделе приводится порядок активации и добавления устройства в программное обеспечение iVMS-4200, а также активации устройства в SADP.

---

### **5.1 С помощью ПО SADP (Утилиты для работы с устройствами по сети - Утилиты для работы с устройствами по сети) и iVMS-4200 (доступно на сайте hi.watch- Скачать- Клиентское программное обеспечение iVMS-4200)**

#### **5.1.1 Активация устройства**

Создайте пароль для активации устройств перед добавлением их в систему.

##### **Перед началом**

Убедитесь, что активируемое устройство подключено к сети и находится в одной подсети с ПК, на котором запущено клиентское ПО.

##### **Шаги**

---

### **Примечание**

Данная функция должна поддерживаться устройством.

---

1. Перейдите на страницу **Device Management** («Управление устройством»).
2. В верхней части правой панели нажмите вкладку **Device** («Устройство»).
3. Нажмите **Online Device** («Онлайн-устройства»), чтобы отобразить область онлайн-устройств внизу страницы. Искомые онлайн-устройства отобразятся в списке.
4. Проверьте состояние устройства (отображено в столбце **Security Level** («Уровень безопасности»)) и выберите неактивное устройство.

Refresh Every 60s.	Total (1)	Filter									
<input checked="" type="checkbox"/>	IP	Device Mo...	Firmwa...	Security...	Port	Enhance...	Serial No.	Boot Time	Added	Support...	Hik-c
<input checked="" type="checkbox"/>	192.168.1.64	V5.4.0b...	Inactive	8000	N/A	20141119CCWR...	2019-08-10 22:18...	No	N/A	N/A	

### Рисунок 5-1 Активация неактивных устройств

5. Нажмите **Activate** («Активировать»), чтобы открыть окно активации.

#### Activate ✕

Device Activation

User Name

Password

8 to 16 digits. The combination should contain at least two of the following types: numbers, upper case letters, lower case letters, special characters (!"#\$%&'()\*+,-./:;<=>?@[^\_`{|}~ and space).

Confirm Password

### Рисунок 5-2 Активация онлайн-устройств

6. Введите новый пароль в поле **Password** («Пароль») и подтвердите его в поле **Confirm Password** («Подтвердить пароль»).

## Предостережения

Надежность пароля устройства может быть автоматически проверена. Настоятельно рекомендуется использовать надежный пароль (используя не менее 8 символов, включая как минимум три вида из следующих категорий: буквы верхнего регистра, буквы нижнего регистра, цифры и специальные символы). Также рекомендуется регулярно обновлять пароль. Ежемесячная или еженедельная смена пароля позволит сделать использование продукта безопасным. Правильная настройка паролей и других параметров безопасности является обязанностью лица, выполняющего установку, или конечного пользователя.

7. Нажмите **ОК** для активации устройства.

## 5.1.2 Добавление устройств в iVMS-4200

Предусмотрено несколько режимов добавления устройств, в том числе через-адрес и доменное имя, IP-сегмент, Cloud P2P, и протокол ISUP, HiDDNS. Также поддерживается импорт нескольких устройств в пакетном режиме, когда требуется добавить большое количество устройств. В данном разделе описывается только один режим, а именно, добавление обнаруженного онлайн-устройства.

### Шаги

1. Откройте модуль **Device Management** («Управление устройством»).
2. В верхней части правой панели нажмите вкладку **Device** («Устройство»).
3. Нажмите **Online Device** («Онлайн-устройства»), чтобы отобразить область онлайн-устройств.  
Искомые онлайн-устройства отобразятся в списке.

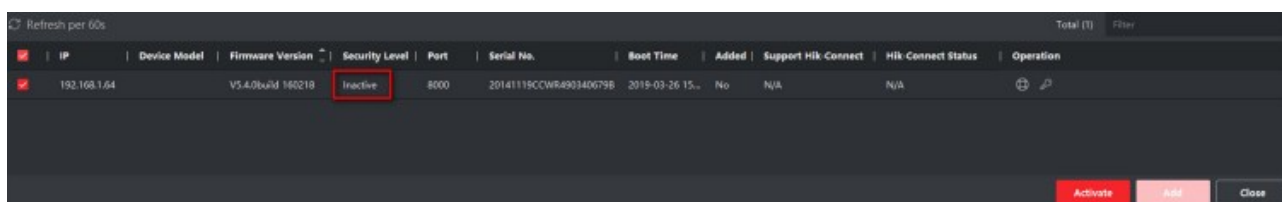

**Рисунок 5-3 Выбор онлайн-устройств**

4. Выберите онлайн-устройство в области **Online Device** («Онлайн-устройства») и нажмите **Add** («Добавить»), чтобы открыть окно добавления устройства.

---

**Примечание**

Для неактивного устройства вам необходимо создать для него пароль, прежде чем вы сможете правильно добавить устройство. Для подробной информации см. раздел **Активация устройства**.

---

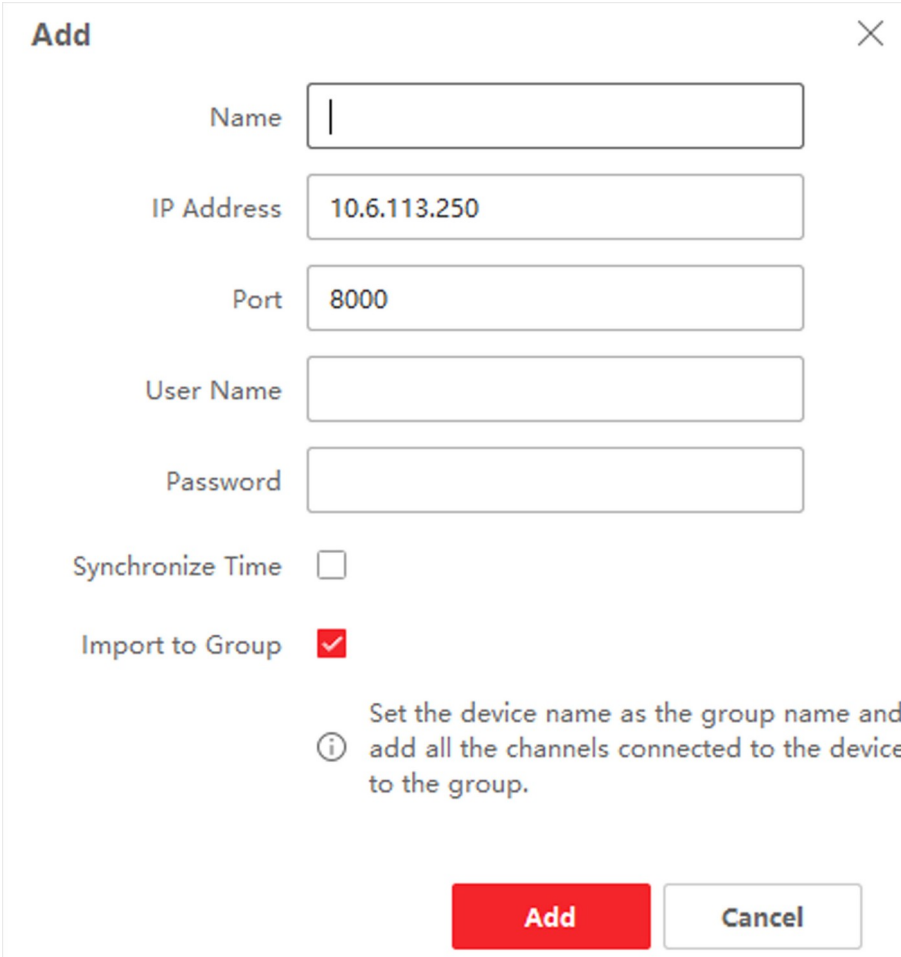

**Add** [X]

Name [ ]

IP Address 10.6.113.250

Port 8000

User Name [ ]

Password [ ]

Synchronize Time

Import to Group

*Set the device name as the group name and add all the channels connected to the device to the group.*

**Add** Cancel

**Рисунок 5-4 Добавление онлайн-устройств**

5. Введите необходимую информацию.

**Name («Наименование»)**

Введите описательное имя для устройства.

**IP Address («IP-адрес»)**

Введите IP-адрес устройства. IP-адреса устройств получаются автоматически в данном режиме добавления.

**Ports («Порты»)**

Установите номер порта. Номер порта устройства назначается



автоматически в данном режиме добавления.

**User Name («Имя пользователя»)**

По умолчанию имя пользователя - ***admin***.

**Password («Пароль»)**

Введите пароль устройства.

---

 **Предостережения**

Надежность пароля устройства может быть автоматически проверена. Настоятельно рекомендуется использовать надежный пароль (используя не менее 8 символов, включая как минимум три вида из следующих категорий: буквы верхнего регистра, буквы нижнего регистра, цифры и специальные символы). Также рекомендуется регулярно обновлять пароль. Ежемесячная или еженедельная смена пароля позволит сделать использование продукта безопасным.

Правильная настройка паролей и других параметров безопасности является обязанностью лица, выполняющего установку, или конечного пользователя.

---

6. Установите флажок **Synchronize Time** («Синхронизировать время»), чтобы синхронизировать время устройства со временем компьютера, на котором работает клиентское ПО, после добавления устройства в клиентское ПО.
7. Нажмите **Add** («Добавить»).