

CAME 
VPT

CAME.COM



**Видеодомофоны с громкой связью
для системы IP360**

FB01264-RU

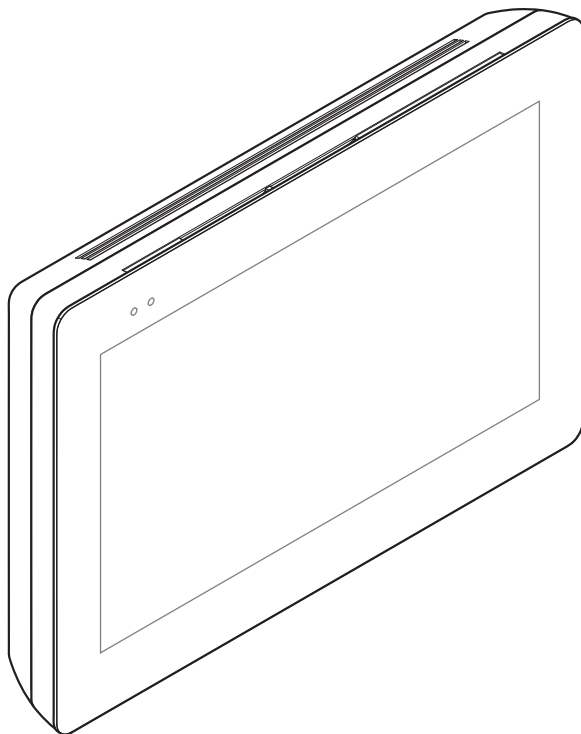

**XTS 7IP WH WIFI
XTS 7IP BK WIFI
XTS 7IP WH WFBF**

РУКОВОДСТВО ПО УСТАНОВКЕ И НАСТРОЙКЕ

RU Русский

ОБЩИЕ ТРЕБОВАНИЯ БЕЗОПАСНОСТИ

- Внимательно прочитайте инструкции, прежде чем приступить к установке и выполнению работ, согласно указаниям фирмы-изготовителя.
- Установка, программирование, ввод в эксплуатацию и обслуживание продукта должны выполняться только квалифицированным и специально обученным персоналом с соблюдением действующих стандартов, включая требования по охране труда, технике безопасности и утилизации упаковки.
- Обесточьте устройство перед выполнением работ по техобслуживанию.
- Устройство следует использовать исключительно по назначению.
- Фирма-изготовитель снимает с себя всякую ответственность за ущерб, нанесенный некорректным, ошибочным или неразумным использованием изделия.

Предупреждения в отношении дистанционного управления устройством

Некоторыми функциями системы можно управлять с помощью смартфона/планшета посредством специальных приложений. Для удаленного управления системой необходимо, чтобы устройство было подключено к домашней сети Wi-Fi с выходом в интернет.

Для исправной работы этого типа системы требуется, чтобы:

- качество сигнала Wi-Fi, достигающего устройства, было достаточно высоким;
- договор, заключенный с интернет-провайдером, предусматривал постоянное соединение, способное поддерживать объем данных, передаваемых устройством, и не предусматривал блокировку трафика VoIP;
- смартфон/планшет, на котором используется приложение, не предусматривал блокировки приложений VoIP.

 Дистанционное управление устройством посредством приложения приводит к потреблению трафика данных смартфоном/планшетом и домашней сетью; расходы, связанные с передачей данных по интернету, целиком возлагаются на пользователя.

ОПИСАНИЕ

Видеодомофон с громкой связью для системы IP360, с сенсорным ЖК-дисплеем 7 дюймов, оснащенный Wi-Fi и пользовательским графическим интерфейсом.

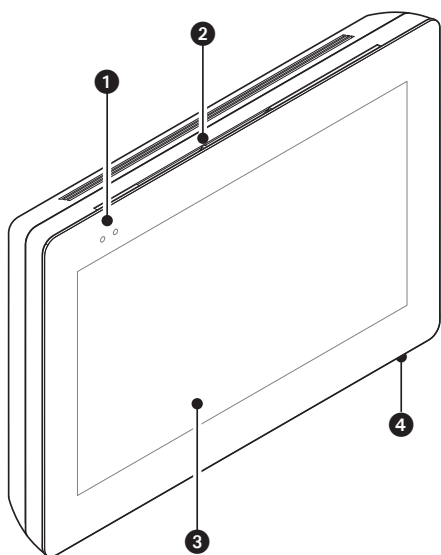

Описание компонентов

Вид спереди

- 1 Светодиодные индикаторы
- 2 Динамик
- 3 Сенсорный экран
- 4 Микрофон.

Вид сзади

- 5 Разъем для подключения устройства к сети LAN или LAN PoE.

Зеленый индикатор, активность в сети:
горит постоянно = активность соединения,
мигает = передача данных.

Желтый индикатор, скорость передачи данных:
выключен – 10 Мбит/с,
горит – 100 Мбит/с.

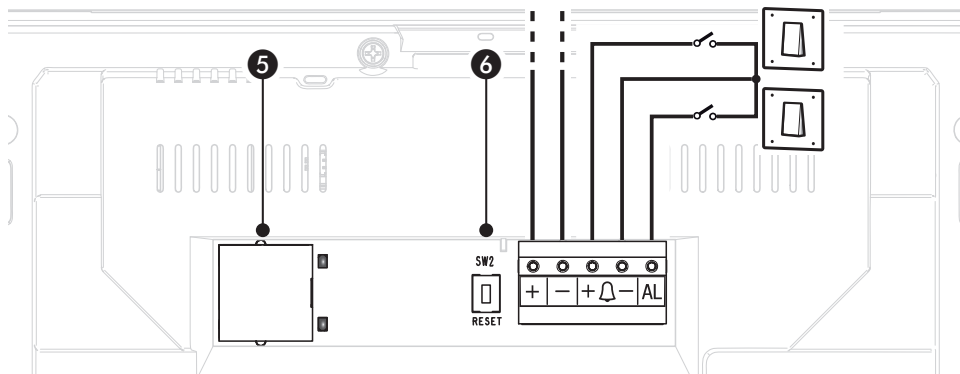

📖 Устройство автоматически распознает источник локального электропитания или PoE.

6 Кнопка сброса. После нажатия кнопки происходит перезагрузка устройства; операция НЕ приводит к удалению настроек.

Назначение контактов

- + - Вход локального электропитания
- + Δ Вход вызова с лестничной площадки
- AL Вход тревожной сигнализации

Технические характеристики

Тип	XTS 7IP WIFI
Локальное электропитание (=B)	14-18
Электропитание по технологии PoE	IEEE 802.3af-PD
Макс. потребляемый ток (mA)	420
Потребление в режиме ожидания (mA)	340
Диапазон температур хранения (°C)	от -25 до +70
Диапазон рабочих температур (°C)	от 0 до +40
Класс защиты (IP)	30
Видекодек	H.264
Емкостная сенсорная панель TFT (пиксели)	1024 x 600
Стандарт беспроводной передачи данных	IEEE 802.11b/g/n
Диапазон частот беспроводной связи (МГц)	2 412 - 2 472
Максимальная мощность передачи данных (дБм)	16
Безопасность беспроводной связи	WPA/WPA2-PSK, WEP

МОНТАЖ

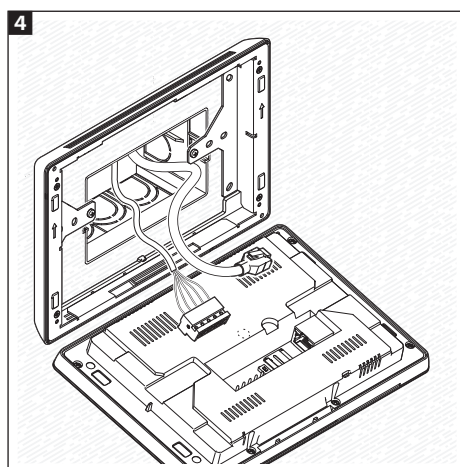
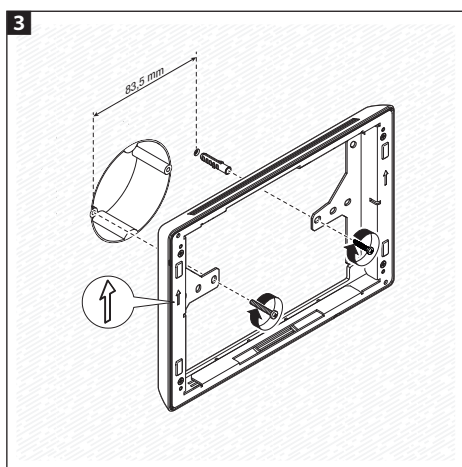
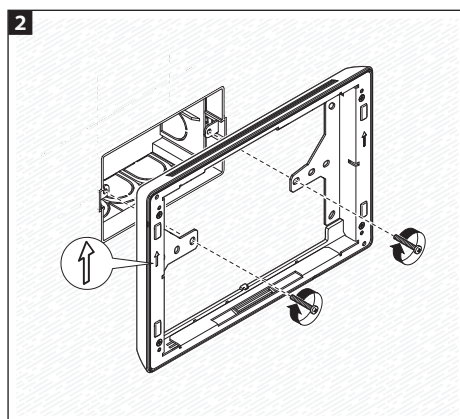
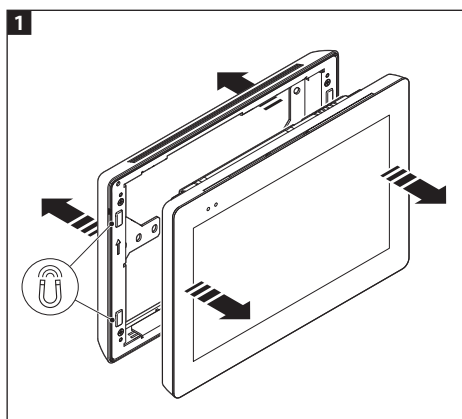
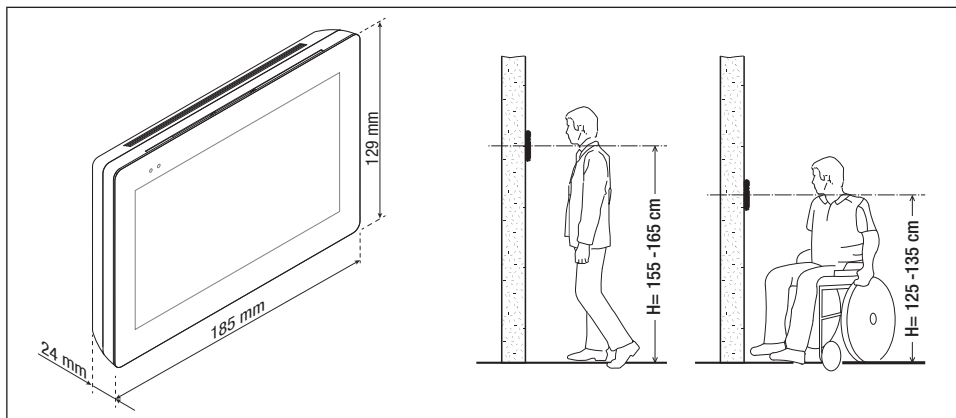

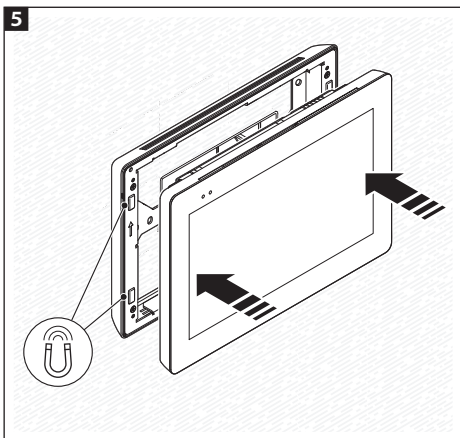





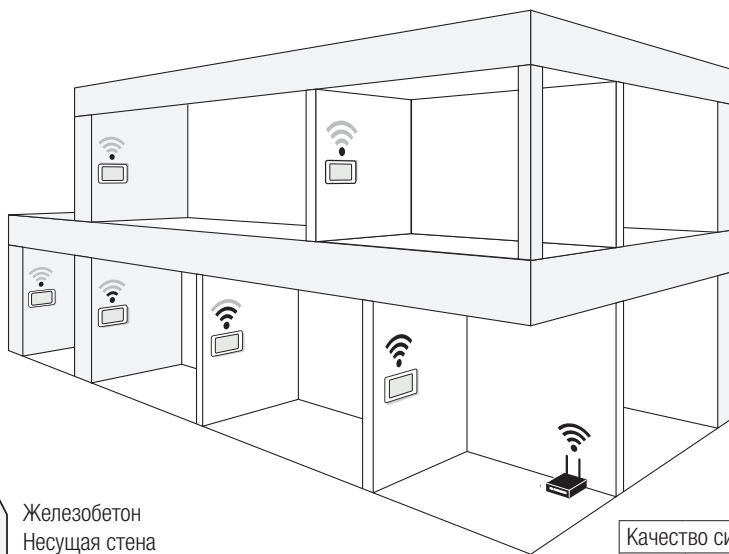

Для более устойчивого монтажа устройства можно использовать прилагаемые винты и дюбели для крепления рамки к стене.

Примечания для монтажа абонентских устройств, подключенных к сети Wi-Fi

Установите абонентское устройство вдали от металлических предметов, которые могут заглушить сигнал, или устройств, генерирующих магнитное поле, по возможности расположенное в одном помещении с роутером или отделенное от него минимальным количеством стен.

Если в выбранное для монтажа устройства место не доходит достаточно мощный сигнал Wi-Fi, рекомендуется установить ретранслятор сигнала, который при желании можно найти в продаже.



-  Железобетон
-  Несущая стена
-  Каменная стена
-  Деревянная стена
-  Стена из гипсокартона
-  Стена из легкого кирпича

Качество сигнала	
	Отличный
	Хороший
	Удовлетворительный
	Неудовлетворительный

Примеры установки

Настройка режима работы устройств «Ведущий/Ведомый» осуществляется с помощью программы PCS/XIP.

Одноквартирная система с электропитанием по технологии PoE

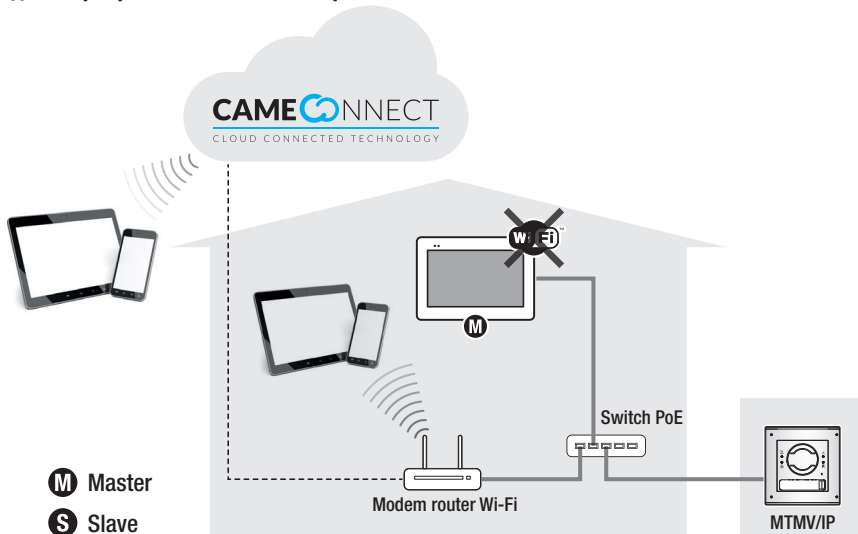

Одноквартирная система с локальным электропитанием и абонентским устройством, подключенным по Wi-Fi

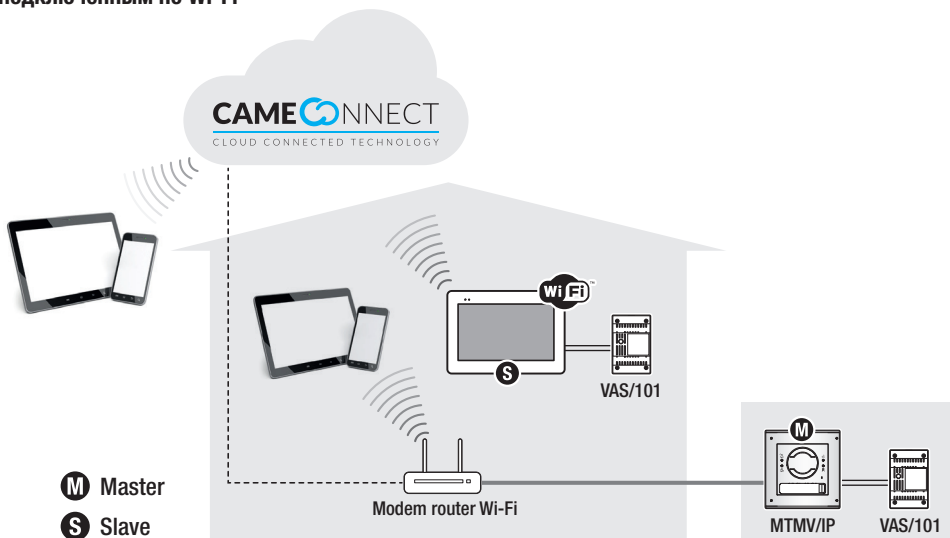

Многоквартирная система с абонентским устройством в каждой квартире

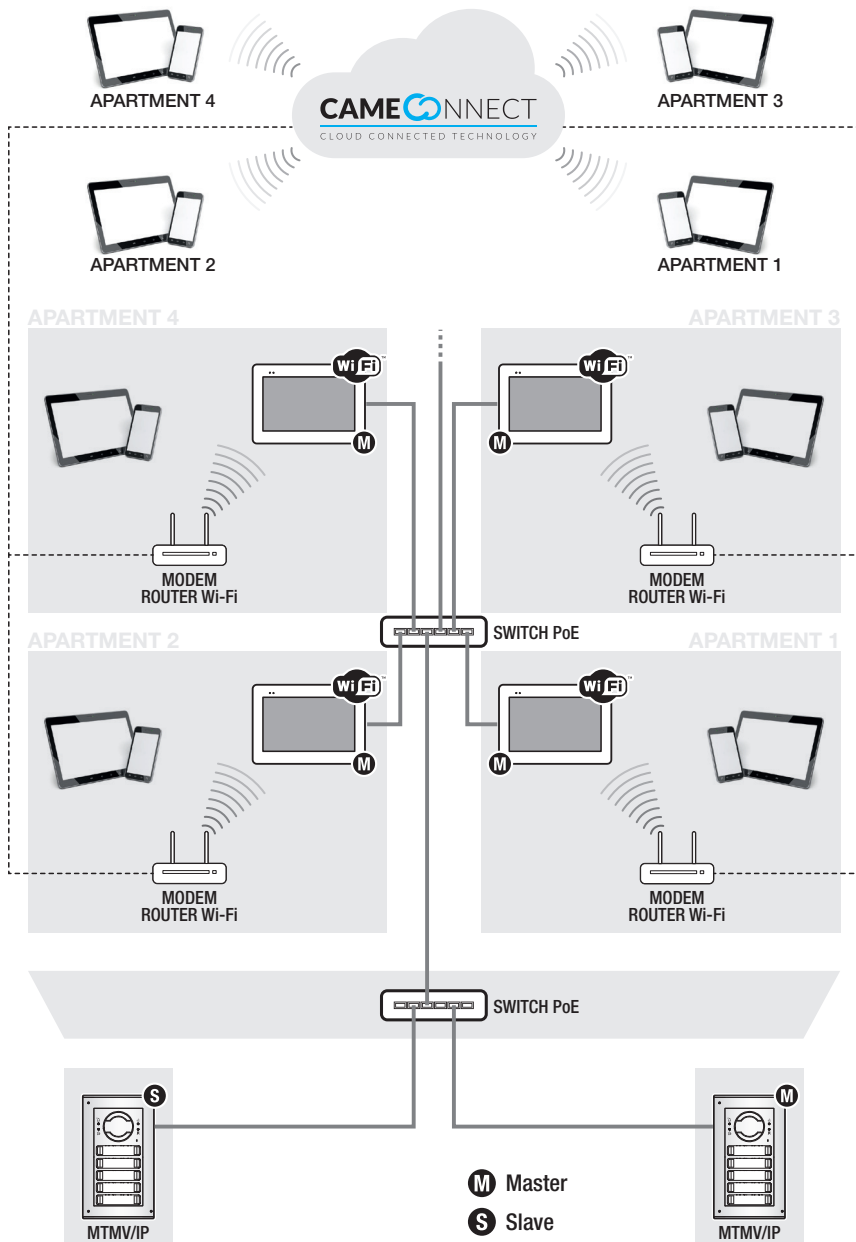

Квартира с несколькими абонентскими устройствами, одно из которых подключено к локальной сети жилого комплекса, а другие – к домашней локальной сети

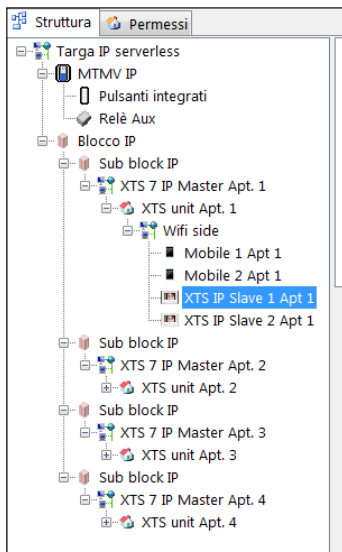
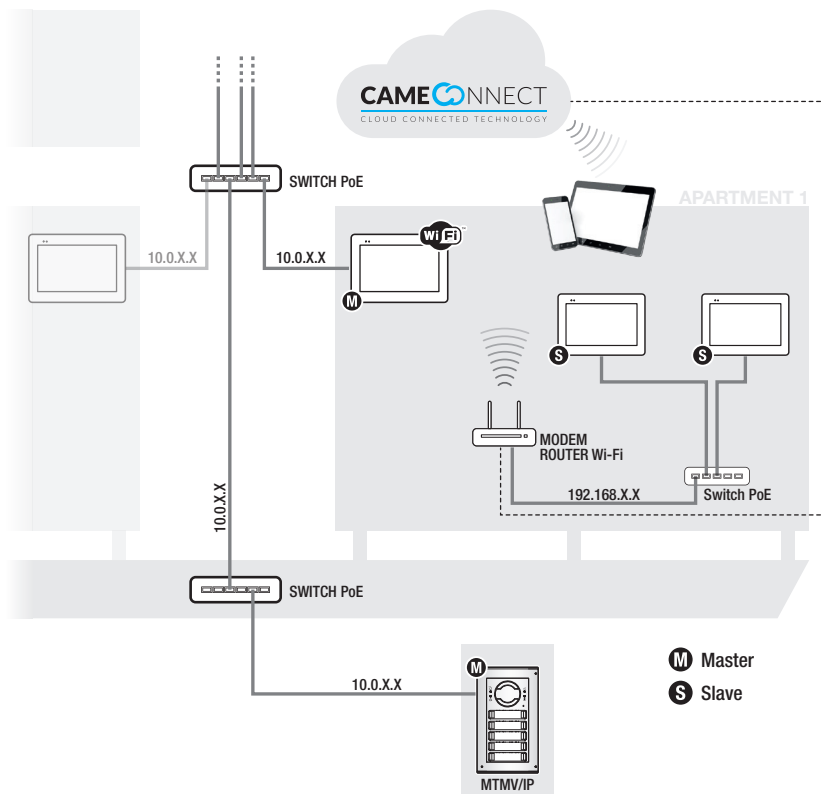

Вызов с вызывной панели может передаваться максимум на 20 устройств (под управлением ведущего абонентского устройства квартиры) независимо от того, подключены ли они к локальной сети или сети Wi-Fi либо мобильной сети через CAMEConnect.

Во время вызова звонят все устройства, запрограммированные на прием вызова.

Предпросмотр вызывающего может отображаться максимум на 5 устройствах, из которых одно всегда ведущее.

Изображение в высоком разрешении передается только на ведущее абонентское устройство.

Другие 4 устройства, выбранные с помощью программы PCS/XIP, могут отображать предпросмотр вызывающего в низком разрешении.

Прочие устройства, запрограммированные на прием вызова, звонят, но не могут отображать предпросмотр видео; они могут показывать изображения, поступающие с вызывной панели, только при ответе на вызов.

Квартира с несколькими абонентскими устройствами, каждое из которых подключено к локальной сети жилого комплекса

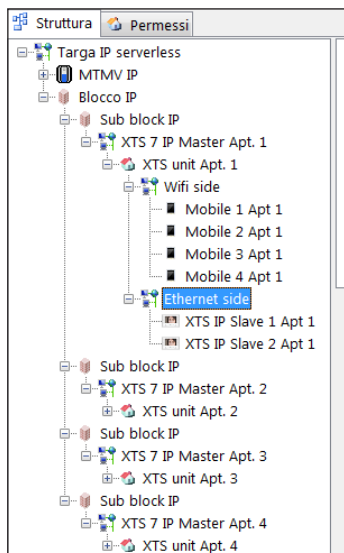
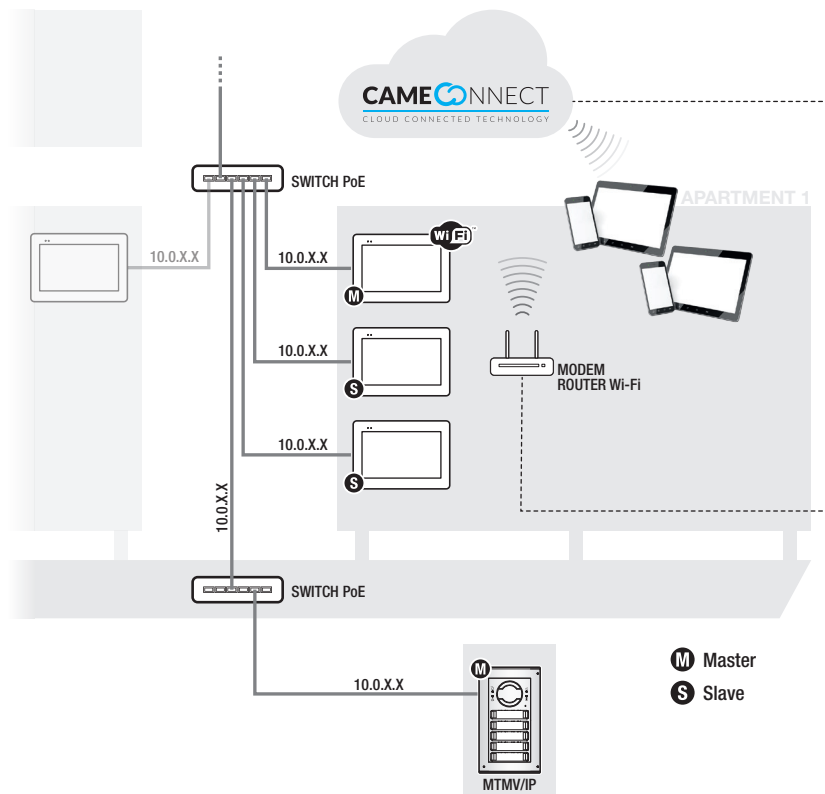

Вызов с вызывной панели может передаваться максимум на 20 устройств (под управлением ведущего абонентского устройства квартиры) независимо от того, подключены ли они к локальной сети или сети Wi-Fi либо мобильной сети через CAMEConnect.

Во время вызова звонят все устройства, запрограммированные на прием вызова.

Предпросмотр вызывающего может отображаться максимум на 5 устройствах, из которых одно всегда ведущее.

Изображение в высоком разрешении передается на ведущее абонентское устройство и еще максимум на 4 других абонентских устройства, подключенных к локальной сети.

Если к локальной сети подключено одно абонентское устройство (ведущее), другие 4 устройства, выбранные с помощью программы PCS/XIP, могут показывать изображение вызывающего в низком разрешении.

Любые другие устройства, запрограммированные на прием вызова, звонят, но не могут отображать предпросмотр видео; они могут показывать изображения, поступающие с вызывной панели, только при ответе на вызов.

Квартира с несколькими абонентскими устройствами, подключенными к домашней локальной сети, в которой локальный сервер (ETI/MiniSER) выполняет функцию ведущего устройства квартиры

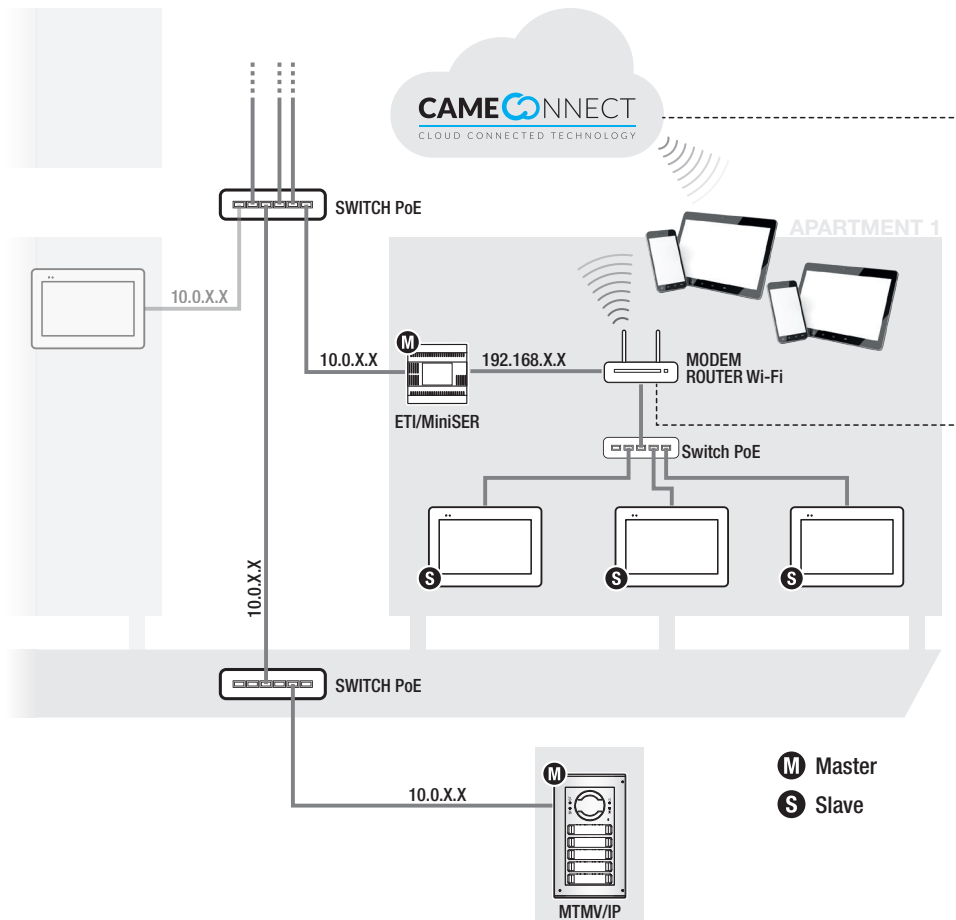

Вызов с вызывной панели может передаваться максимум на 10 устройств независимо от того, подключены ли они к локальной сети или сети Wi-Fi либо мобильной сети через CAMEConnect.

Во время вызова звонят все устройства, запрограммированные на прием вызова.

Изображение в высоком разрешении может передаваться на 10 ведомых абонентских устройств.

ВВОД В ЭКСПЛУАТАЦИЮ

После выполнения электрических подключений необходимо запрограммировать базовые функции для правильной работы устройства.

Пролистайте доступные страницы.

Выберите пункт ❶.

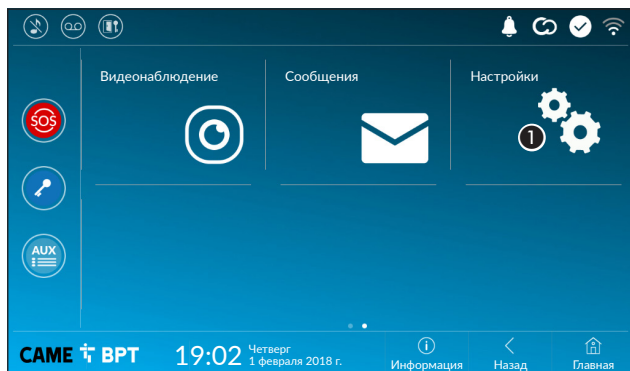

Просмотрите список.

Выберите пункт меню ❷.

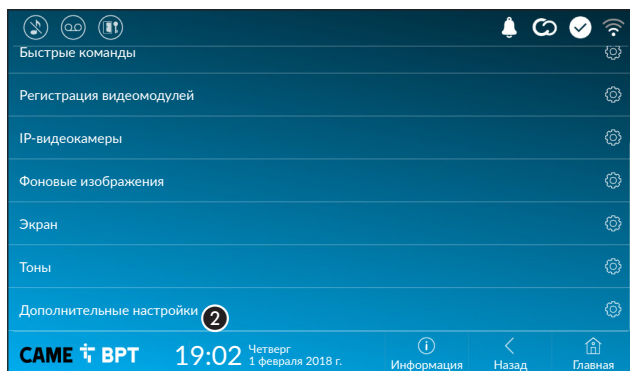

Дополнительные настройки

На главном устройстве

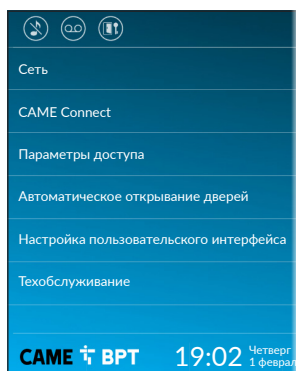

На управляемом устройстве

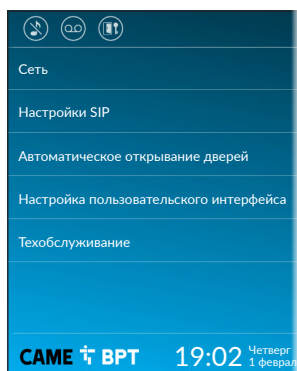

📖 Этот раздел требует наличия специальных знаний о работе видеодомофонной системы. Неправильная настройка может привести к частичной или полной неисправности системы; поэтому изменение некоторых параметров разрешено только после ввода пароля установщика (по умолчанию: 112233).

Сеть

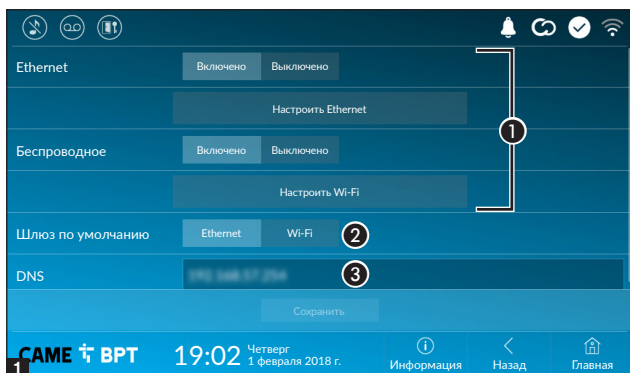

Этот раздел позволяет настроить способ подключения устройства к сети.

- ① Включение/выключение желаемых типов соединения
- ② Укажите, выполнено ли подключение к шлюзу через сеть Ethernet или Wi-Fi.
- ③ Введите действительный DNS-адрес для соединения CAMEConnect (например: 8.8.8.8).

Настройка подключения Ethernet

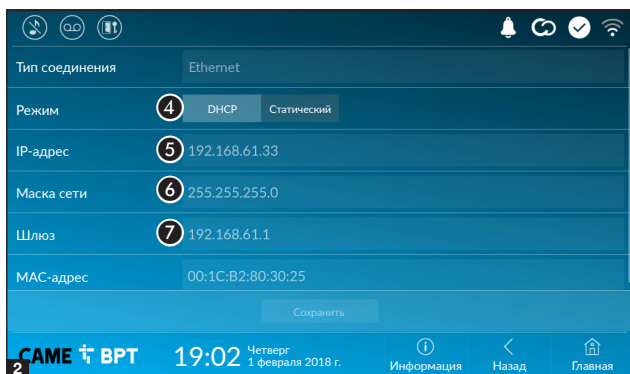

- ④ Позволяет выбирать между следующими типами адресации:

DHCP

IP-адрес устройства присваивается сервером DHCP; если нет специальных требований, в этом режиме можно выполнить настройку без ввода дополнительных данных.

Статический

IP-адрес устройства присваивается вручную.

- ⑤ Если вы решили использовать статический IP-адрес, введите IP-адрес устройства, который должен принадлежать той же подсети, что и маршрутизатор с другими подключенными устройствами.
- ⑥ Если маска сети отличается от используемой по умолчанию, укажите ее.
- ⑦ Укажите шлюз по умолчанию для соответствующей сети.

📖 Если в системе также используется DHCP-сервер, выбранный статический адрес не должен входить в пул DHCP-адресов.

📖 Устройствам, работающим в режиме «Ведущий», рекомендуется назначать статический IP-адрес. Если, напротив, адрес генерируется DHCP-сервером, проверьте, чтобы IP-адрес назначался на основе MAC-адреса устройства или чтобы время аренды адреса было значительно увеличено.

Настройка беспроводного подключения



8 Кнопка предназначена для выбора и настройки Wi-Fi.

Значок  указывает на то, что включен режим Wi-Fi-подключения.



4 На странице отображаются найденные сети; для выполнения поиска вручную нажмите кнопку 9.

Выберите сеть, к которой хотите подключиться.

Если сеть не защищена паролем, подключение будет произведено мгновенно.

Если сеть защищена, необходимо ввести пароль сети Wi-Fi для доступа к ней.

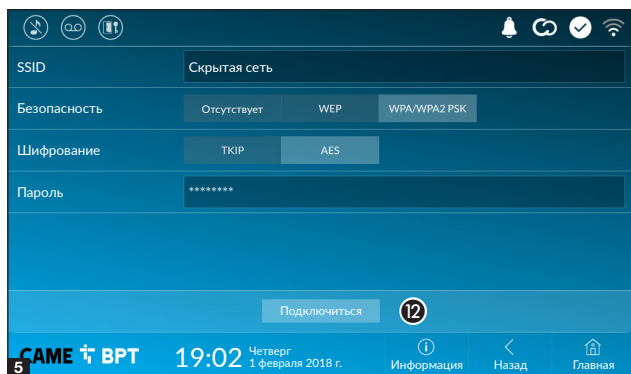

Для сохранения настройки нажмите кнопку 11.

Для подключения к беспроводной сети Wi-Fi со скрытым SSID нажмите кнопку 10.

Сразу же откроется страница, на которой можно ввести SSID (имя сети), тип защиты, шифрование и пароль (при необходимости).

Для выполнения подключения нажмите кнопку 12.

Для сохранения настройки нажмите кнопку 11.

CAME Connect (только на главном устройстве)

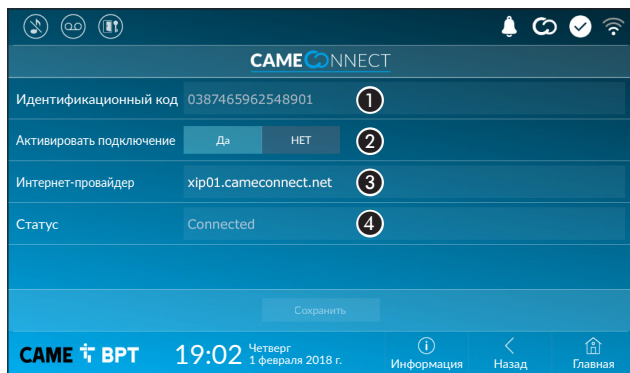

- 1 Уникальный код устройства.
- 2 Позволяет включать или выключать удаленный прием VoIP видеозвонка.

Заводскими настройками предусмотрено, чтобы подключение к CAME Connect было выключено.

 Подключение к CAME Connect должно быть активно для приема вызова с помощью приложения.

- 3 Служебный URL-адрес для удаленных вызовов (по умолчанию: xip01.cameconnect.net)
- 4 Обозначает статус подключения.

Параметры доступа (только на ведущем устройстве)

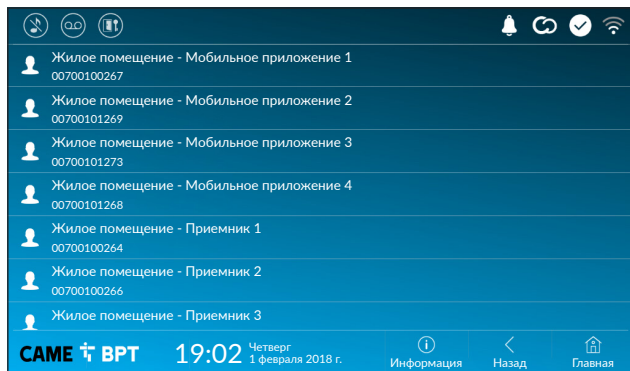

В этом окне можно просматривать параметры доступа для систем, которые могут подключаться к ведущему устройству.

Коснитесь желаемого устройства для доступа к странице, позволяющей присваивать или изменять пароль доступа.

Настройки SIP (только на управляемом устройстве)

Режим: Ручной / Автоматическая

Flat Id: []

Имя пользователя: 00401201537 ①

Пароль: * * * * ②

Отображаемое имя: User 01 ③

Адрес сервера: 192.168.61.47 ④

Тип сервера: XIP-сервер / Общее / Отсутствует ⑤

Сохранить

CAME 19:02 Четверг 1 февраля 2018 г. Информация Назад Главная

Ручной режим

- ① Введите в этом поле «Имя пользователя SIP», присвоенное PCS/Xip устройству.
- ② Введите в этом поле пароль, заданный в учетной записи радиоприемника в окне настроек сервера.
- ③ Имя устройства (для последующего использования).

- ④ Введите в этом поле IP-адрес сервера.

IP-адреса сервера CAME (пример):

ETI/MiniSER Xip, ETI/DOMO Xip - 192.168.0.3 (порт 0) - 192.168.1.3 (порт 1)

ETI/SER Xip, 192.168.1.1

Вызывная IP-панель без сервера, 192.168.1.5

- ⑤ Выберите тип сервера, к которому подключено устройство.

📖 Все серверы CAME принадлежат к типу серверов XIP.

Автоматический режим

Выбрав режим автоматической настройки SIP и нажав кнопку [Сохранить], вы запускаете процедуру выбора сервера или главного устройства, к которому должно быть подключено это устройство. Процедура завершается после ввода кода вызова (Flat Id), назначенного вашему устройству на этапе программирования PCS/Xip.

Автоматическое открывание дверей

Эта функция может оказаться особенно полезной для профессиональных студий и контор и позволяет автоматически открывать дверь при нажатии клавиши вызова на вызывной панели. Активация функции может быть запрограммирована на определенное время суток или дни недели.

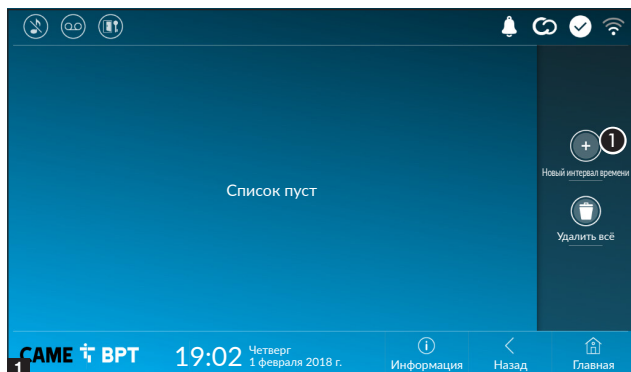

1 Нажмите кнопку для добавления нового интервала времени.

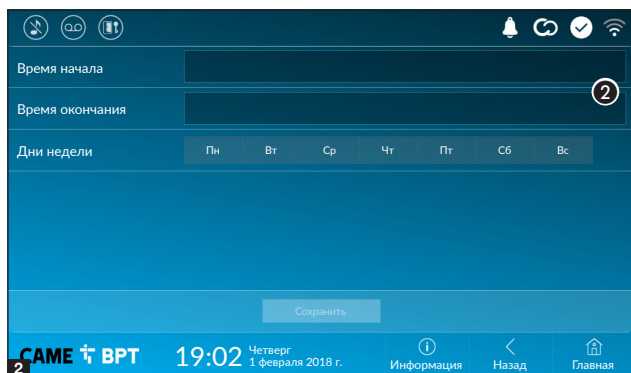

2 Коснитесь пустых разделов и в открывшемся окне установите время начала и окончания действия функции.

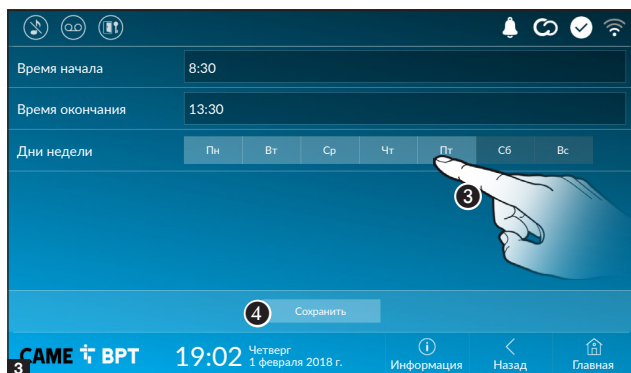

3 Коснитесь дней недели, когда заданный интервал должен быть активным.

4 Нажмите кнопку для сохранения созданного интервала времени.

При необходимости создайте новые интервалы времени и нажмите кнопку **Salva** для добавления их в список.

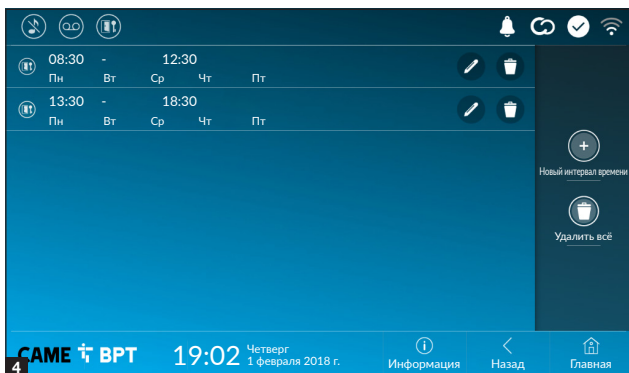

Иконка позволяет изменить выбранный элемент.

Иконка позволяет удалить выбранный элемент.

Нажмите кнопку «Назад» для возврата к списку настраиваемых параметров.

Настройка пользовательского интерфейса

С помощью программы для ПК (UI Creator) можно создать и запрограммировать на ведущем сервере системы персонализированный графический интерфейс для устройства XTS.

1 С помощью выбранной кнопки:

- Если персонализированный графический интерфейс запрограммирован, он будет загружен в устройство.
- Если персонализированный графический интерфейс не запрограммирован, будет загружена конфигурация домашней страницы, измененная кнопкой 3.

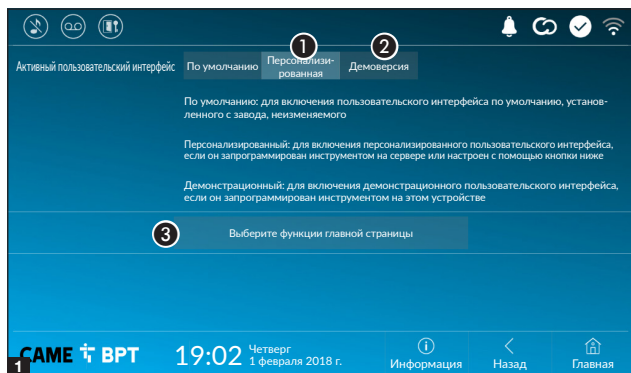

2 Позволяет выполнить на устройстве предпросмотр интерфейса (при его наличии) на этапе проектирования интерфейса в программе UI Creator.

3 Нажмите кнопку для создания персонализированной главной страницы.

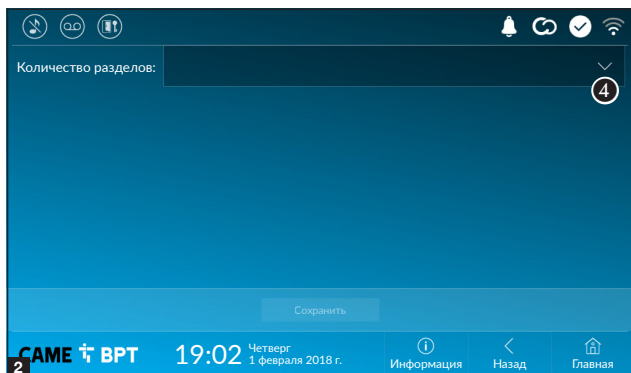

4 Выберите в ниспадающем меню общее количество разделов, которые должны составлять новую главную страницу.

Каждая страница может состоять максимум из шести разделов; последний всегда предназначен для настройки.

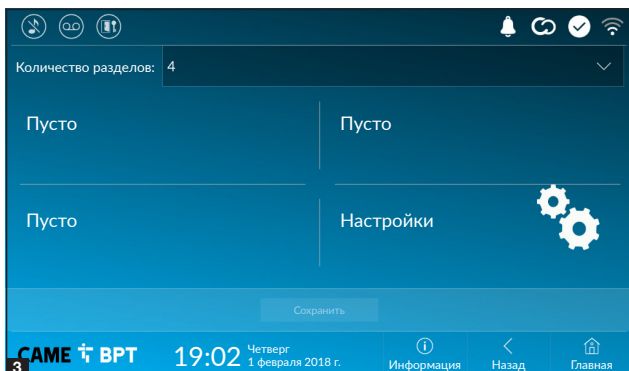

Коснитесь каждого пустого раздела и выберите в выпадающем меню тип содержания, который нужно ему присвоить.

Сохраните настройки, нажав кнопку «Сохранить».

Техобслуживание

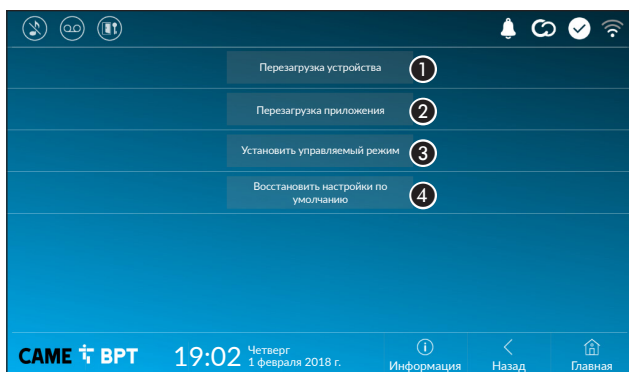

(требуется пароль администратора; пароль по умолчанию: 112233).

1 Нажмите эту кнопку для перезагрузки абонентского устройства.

2 Нажмите эту кнопку для перезагрузки только того приложения, которое управляет абонентским устройством.

📖 Заводскими настройками предусмотрено, чтобы абонентское устройство работало в режиме «Ведомый». Устройства, работающие в режиме «Главный», настраиваются с помощью программного обеспечения PCS/Xip в соответствии со структурой системы.

3 Нажмите кнопку для установки режима «Ведомый» на абонентском устройстве.

📖 Настройки, доступные только на ведущих устройствах. При смене режима потребуется перенастройка устройства.

4 Нажмите кнопку для сброса всех локальных настроек до заводских значений.

НАСТРОЙКИ ДОСТУПНЫ ТОЛЬКО НА ВЕБ-СТРАНИЦЕ

Веб-страницы, помимо доступа к настройке большинства параметров, которые могут быть установлены через интерфейс абонентского устройства, позволяют выполнять некоторые дополнительные функции, описанные в этом разделе.

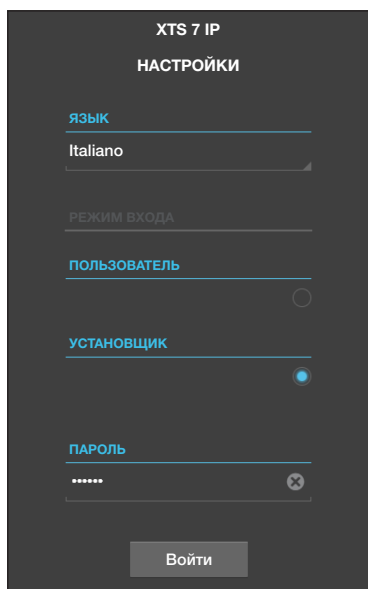

Введите адрес устройства в адресной строке браузера (Chrome, Firefox, Safari).

Выберите вариант доступа [УСТАНОВЩИК] и введите пароль по умолчанию «112233» для получения доступа к процедуре настройки.

Доступ под учетной записью «Пользователь» (пароль по умолчанию 123456) предусматривает только просмотр следующих страниц, за исключением разделов, доступ к которым разрешен пользователю.

На веб-страницах настройки отсутствует полоса прокрутки вправо. Для прокрутки страниц нажмите и удерживайте левую кнопку мыши и потяните. На смартфоне или планшете перемещайте палец по экрану.

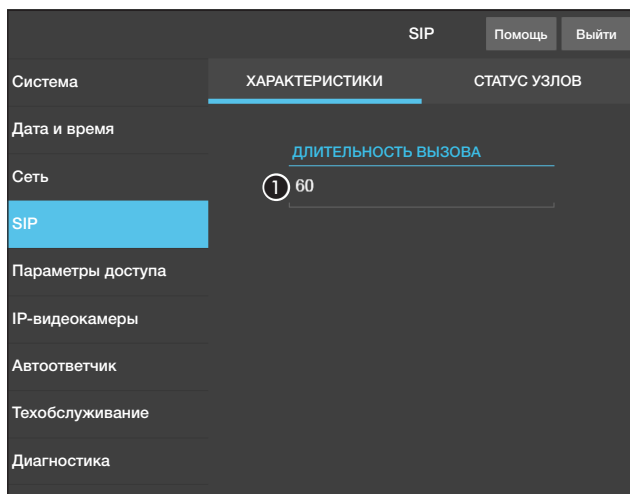

SIP

Характеристики

Только для ведущих устройств.

Для звонка устанавливается время, по истечении которого входящий вызов прерывается или перенаправляется на устройства, подключенные к облаку.

Укажите время звонка в секундах.

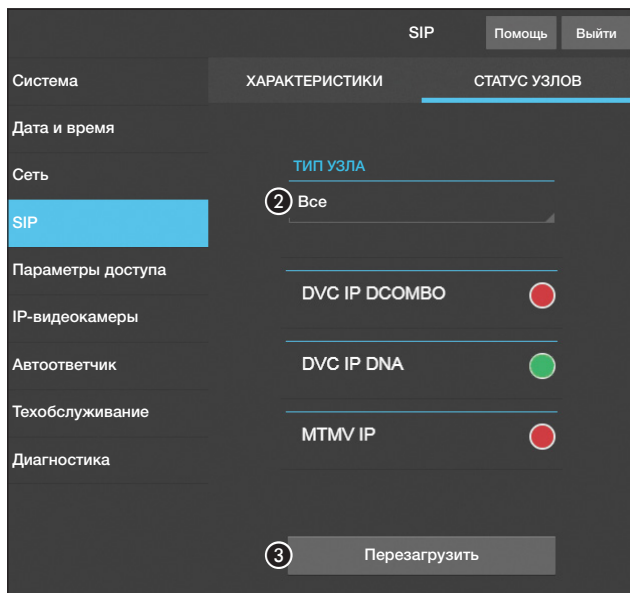

Статус узлов

На устройствах, работающих в режиме «Главный», в этом окне можно отобразить статус подключения узлов SIP.

2 Выбор типа узлов SIP, статус которых необходимо отобразить.

Красный шарик: узел не подключен или в процессе подключения.

Зеленый шарик: узел подключен и функционирует.

3 Обновить отображение статуса узлов.

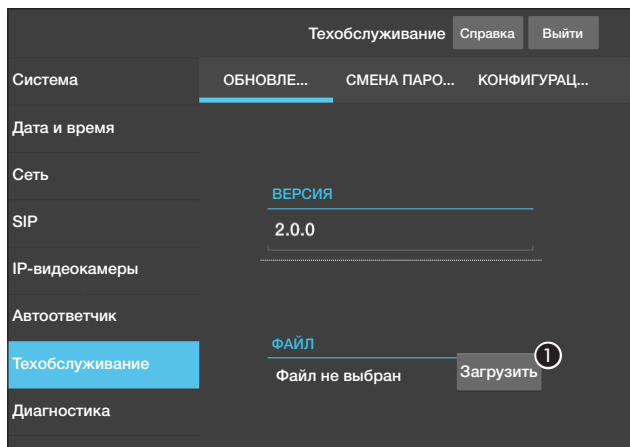

Техническое обслуживание

Обновление

С этого экрана можно обновить прошивку устройства, выполнив указанные далее действия.

1 Нажмите эту кнопку, выберите файл обновления прошивки на компьютере и запустите процесс.

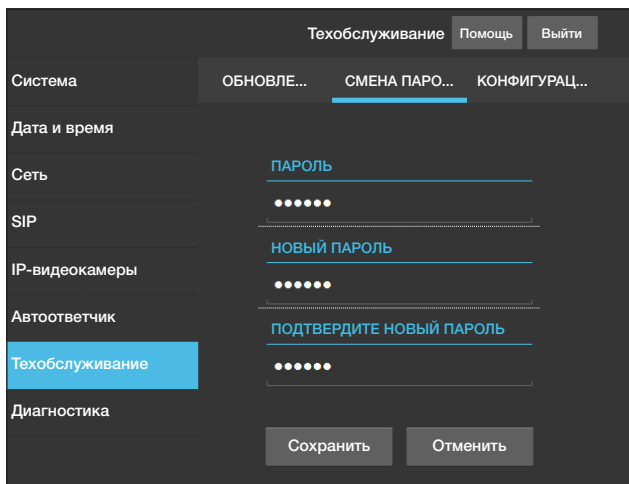

Смена пароля

На этом экране можно изменять пароль для доступа.

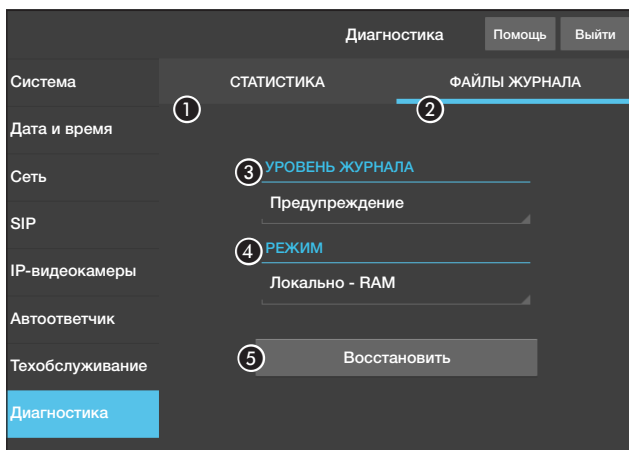

Диагностика

- 1 В этом разделе собраны статистические данные о работе устройства.
- 2 В этом разделе можно создавать файлы данных, необходимых сервисной службе для выявления причин возможных неисправностей.
- 3 Позволяет выбрать тип журнала, который требуется вести.

- 4 Позволяет выбрать место сохранения файлов журнала среди:
 - Локальный-RAM: файл сохраняется во временной памяти устройства.
 - Локальный-FLASH: файл сохраняется во внутренней памяти устройства (внимание: ограниченный объем!).
 - Удаленный: файл сохраняется на удаленном сервере, IP-адрес которого необходимо указать.
- 5 Начать восстановление файла журнала.

Нормы и стандарты. Фирма-производитель CAME S.p.A. заявляет, что описанные в этой инструкции изделия соответствуют требованиям Директивы 2014/53/UE. Полный текст декларации о соответствии доступен по адресу: www.came.com.

Утилизация. Не выбрасывайте упаковку и устройство в окружающую среду. Утилизируйте их в соответствии с требованиями законодательства, действующего в стране установки. Пригодные для повторного использования компоненты отмечены специальным символом с обозначением материала.

КОМПАНИЯ CAME S.P.A. СОХРАНЯЕТ ЗА СОБОЙ ПРАВО НА ИЗМЕНЕНИЕ СОДЕРЖАЩЕЙСЯ В ЭТОЙ ИНСТРУКЦИИ ИНФОРМАЦИИ В ЛЮБОЕ ВРЕМЯ И БЕЗ ПРЕДВАРИТЕЛЬНОГО УВЕДОМЛЕНИЯ. ВСЕ РАЗМЕРЫ ПРИВЕДЕНЫ В ММ, ЕСЛИ НЕ УКАЗАНО ИНОЕ.

CAME 

CAME.COM

CAME S.P.A.

Via Martiri Della Libertà, 15
31030 Dosson di Casier - Treviso - Italy
tel. (+39) 0422 4940 - fax. (+39) 0422 4941