

МОНИТОР ВИДЕОДОМОФОНА

ИНСТРУКЦИЯ ПО УСТАНОВКЕ И ЭКСПЛУАТАЦИИ

□ LEA

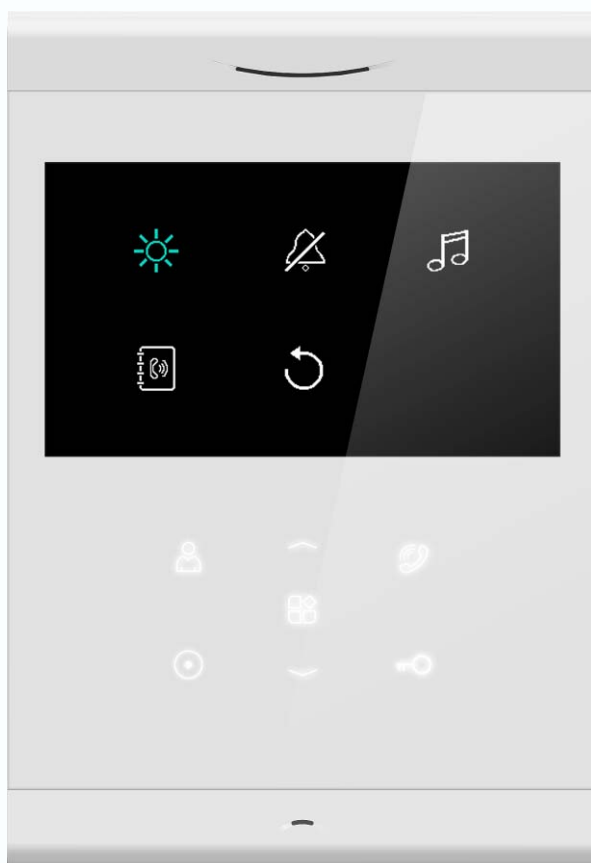

Производитель оставляет за собой право вносить изменения в характеристики и функции изделия для повышения качества и производительности, без предварительного уведомления.



Оглавление

Предупреждения и предостережения.....	2
1. Особенности.....	3
2. Комплектация.....	3
3. Наименование и назначение составных частей монитора	4
4. Схемы подключения	5
5. Установка.....	6
6. Описание операций	7
6.1 Вызов от посетителя.....	7
6.2 Функция просмотра.....	7
6.3 Функция двусторонней связи	7
6.4 Меню настроек.....	8
7. Характеристики	9

Предупреждения и предостережения

Для предотвращения опасных ситуаций и нанесения вреда имуществу, пожалуйста, убедитесь в том, что соблюдены все инструкции.

	Предупреждение: Возможно получение серьезных увечий!
	Не разбирайте, не устанавливайте и не ремонтируйте устройство самостоятельно
	Не размещайте устройство вблизи мест с повышенной температурой и влажностью
	Не прилагайте излишних усилий для сгибания кабеля, не ставьте на устройство тяжелые предметы
	При очистке внешних частей устройства не используйте растворители и химически агрессивные жидкости
	Во время работы не подключайте к другим устройствам.
	Во избежание поломок и удара электрическим током очищайте прибор при помощи сухой мягкой ткани
	При появлении дыма, запаха гари или открытого огня, немедленно отключите устройство от сети и свяжитесь с сервисным центром.
	Не работайте с устройством мокрыми руками
	Предостережение: Возможно получение травм и нанесение урона имуществу
	Избегайте попадания внутрь устройства посторонних предметов, насекомых и жидкостей.
	Избегайте попадания на устройство прямых солнечных лучей, а также нагревания прибора во время установки.
	Устанавливайте устройства на плоскую и устойчивую поверхность
	Извлеките вилку из розетки, если устройство не используется длительное время
	Не извлекайте карту памяти во время записи, это приведет к потере информации

1. Особенности

- Монитор с экраном 4,3 дюйма и сенсорными кнопками
- Возможности подключения: до 2 вызывных панелей, до 4 мониторов в системе
- Адресный интерком, функция общего вызова
- Регулировка громкости вызова и настройка громкости разговора
- Регулировка яркости, цветности и контраста изображения
- 6 мелодий вызова с индивидуальной настройкой для каждой вызывной панели
- Поддержка функции «Не беспокоить» (отключение сигнала вызова)
- Внешний блок питания с возможностью установки в подрозетник

2. Комплектация

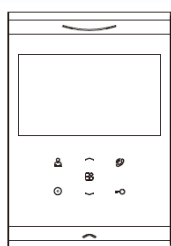

Монитор

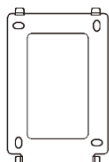

Кронштейн

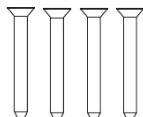

Шурупы

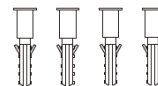

Пластиковые дюбели

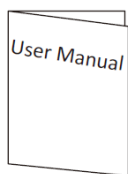

Инструкция

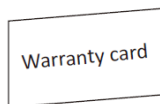

Гарантийный талон



3 коммутационных кабеля



Блок питания

3. Наименование и назначение составных частей монитора

Вид спереди и вид сзади

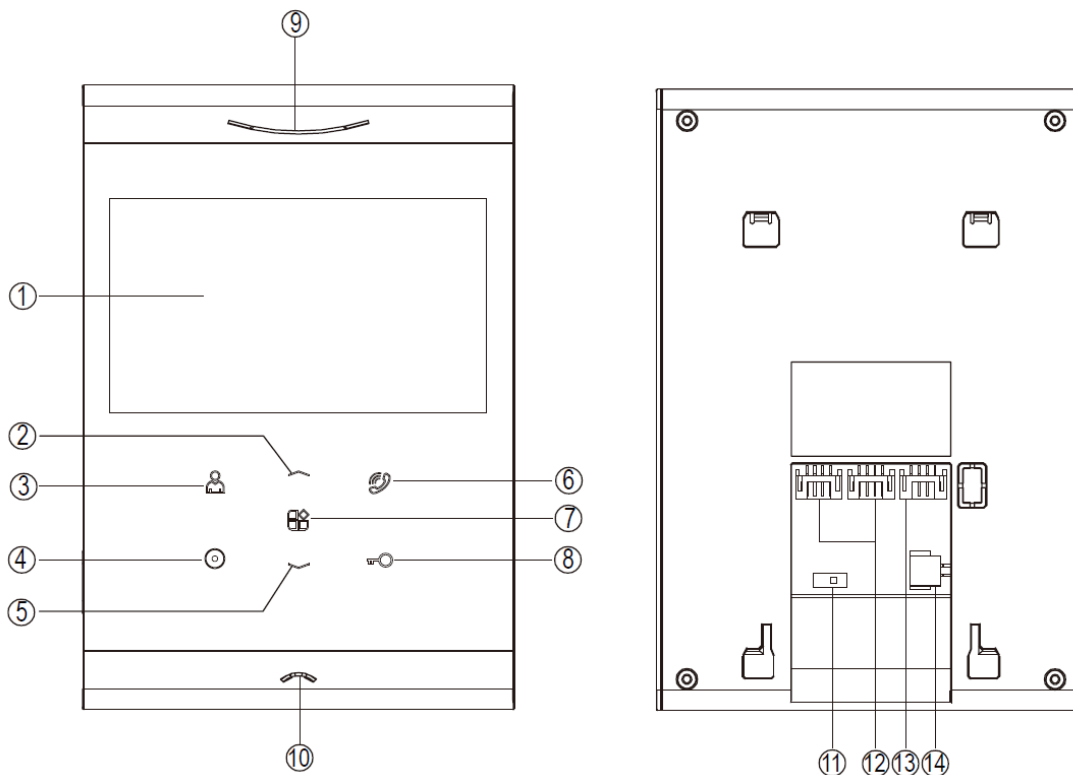

№	Наименование	Назначение
1	Экран	
2	Кнопка ВВЕРХ	Для навигации в меню настроек
3	Кнопка ПРОСМОТР	Вход в режим просмотра видео от панели
4	Кнопка ИНТЕРКОМ	Вход в режим интеркома
5	Кнопка ВНИЗ	Для навигации в меню настроек
6	Кнопка РАЗГОВОР	Включение режима разговора с посетителем
7	Кнопка МЕНЮ	Вход в меню настроек
8	Кнопка открывания замка	Для открывания замка двери
9	Динамик	
10	Микрофон	
11	Переключатель 75Ом	Выключатель нагрузки видеоканала
12	Входы для вызывных панелей	Входы панелей 1 и 2
13	Канал интеркома	Для подключения дополнительных мониторов
14	Разъем для подключения блока питания	Питание 14,5В/0,8А пост.ток

4. Схемы подключения

- ❖ Схема подключения с одним монитором

Установите переключатель нагрузки 75 Ом в положение ON

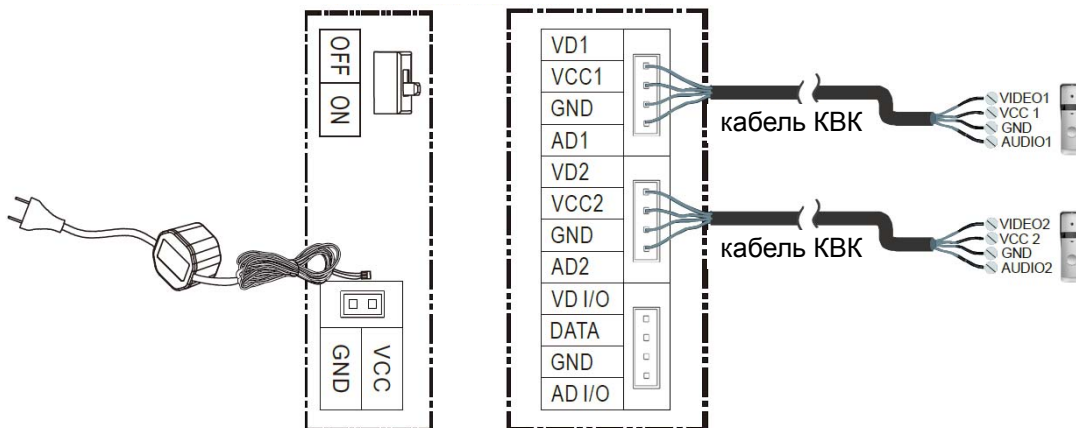

- ❖ Схема подключения с основным монитором и дополнительными мониторами (обратите внимание на переключатели нагрузки видеоканала)

Установите переключатель нагрузки 75 Ом в положение OFF

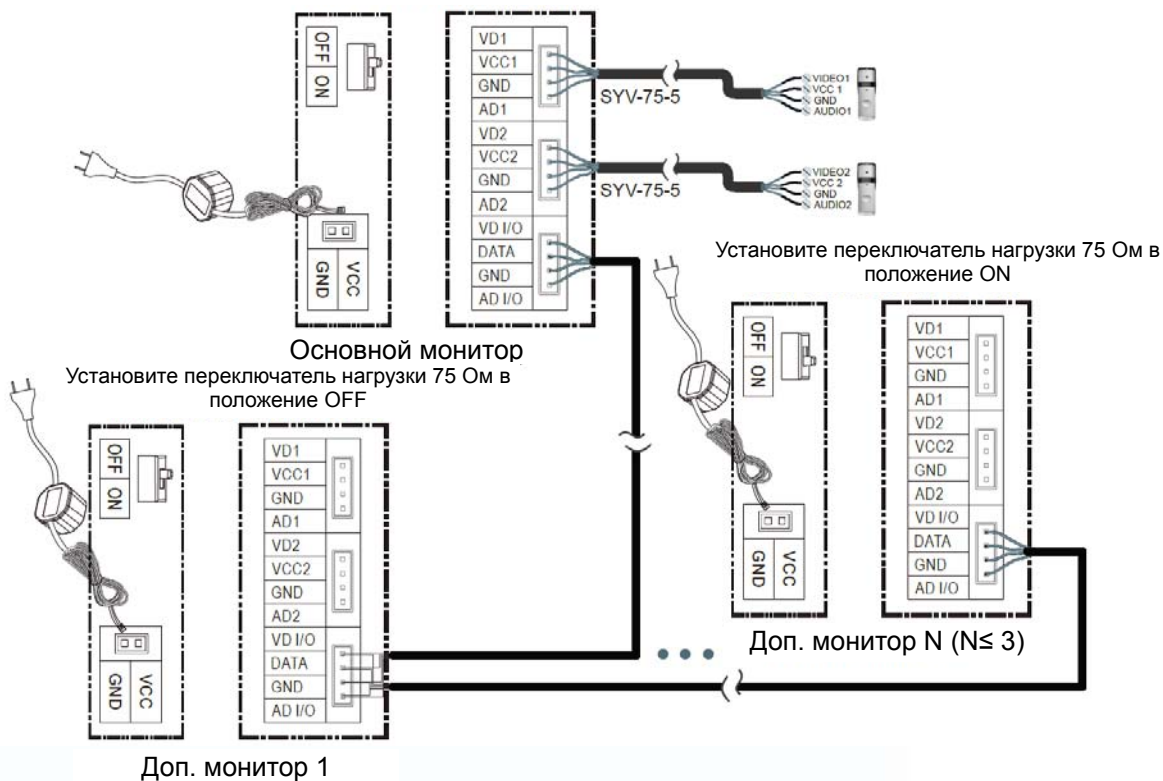

Внимание: для подключения дополнительных мониторов рекомендуется использовать кабель типа КВК 2x0,75 кв.мм. или аналогичный.

5. Установка

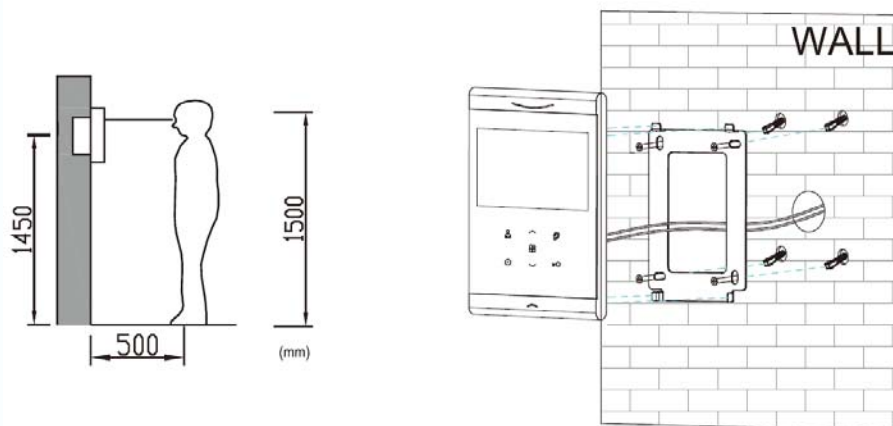

◆ Место установки монитора

- ◆ Стандартная высота установки монитора около 1500 мм, когда центр экрана находится на уровне глаз. В данном случае центр металлического настенного кронштейна будет находиться на расстоянии около 1450 мм от пола. Высота установки может быть изменена по желанию пользователя.

◆ Подключение проводов и установка монитора

- 1) Снимите монтажный кронштейн с монитора и установите кронштейн на стену с помощью дюбелей и шурупов.
- 2) Подключите кабели к монитору, используя схему из пункта 2.
- 3) Установите монитор на закрепленный на стене кронштейн.
- 4) Включите адаптер в розетку электропитания.

◆ Монтаж блока питания

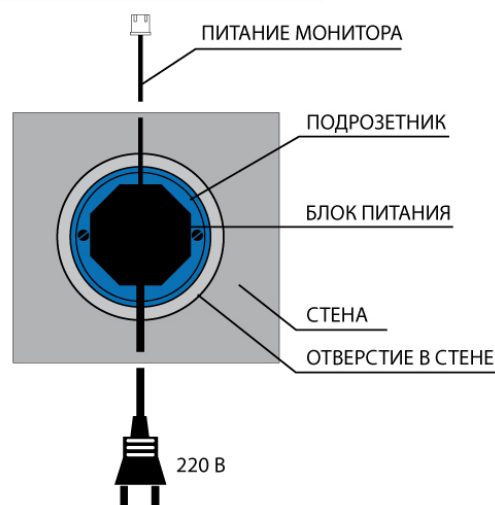

Монтаж блока питания может быть произведен скрыто, в подрозетник, за кронштейном монитора или в любом другом подходящем месте.

Примечание: укорачивание провода питания монитора или обрезание вилки 220В не снимает монитор и блок питания с гарантии, если при монтаже были соблюдены правила соединения и изоляции проводов.



6. Описание операций

6.1 Вызов от посетителя

Если посетитель нажимает на кнопку вызова, монитор выдает звуковой сигнал, на экране появляется изображение посетителя, звучит сигнал вызова. Вы можете нажать кнопку  для начала разговора с посетителем. Для прекращения разговора нажмите кнопку  еще раз.

После приема вызова от посетителя вы можете нажать кнопку  для открывания замка двери.

Во время вызова вы можете нажать кнопку  и выбрать настройку яркости / цветности / контраста или громкости сигнала вызова. Устанавливайте нужное значение регулируемого параметра кнопками ВВЕРХ и ВНИЗ.



Во время разговора вы можете нажать кнопку  и выбрать настройку яркости / цветности / контраста или громкости разговора. Устанавливайте нужное значение регулируемого параметра кнопками ВВЕРХ и ВНИЗ.

Вы можете нажать кнопку  для переключения на другую вызывную панель (разговор с первой панелью прервется).

Вы можете нажать кнопку  для пересылки вызова на другой монитор.

Примечание: если установлена громкость вызова 0, монитор переходит в режим «Не беспокоить» и не воспроизводит сигнал вызова от панели.

6.2 Функция просмотра

Вы можете нажать кнопку  для включения режима просмотра, на мониторе отобразится изображение от вызывной панели. Нажмите кнопку 1 раз, на экране появится значок  1, и будет отображаться видео от панели 1. Нажмите кнопку второй раз, на экране появится значок  2, и будет отображаться видео от панели 2. Нажмите кнопку третий раз для выключения экрана.

Примечание: Если на экране появляется значок треугольника с восклицательным знаком, то режим просмотра невозможен.

 1	Сбой интеркома. Монитор не является основным / Занят канал связи
---	--

6.3 Функция двусторонней связи

В режиме ожидания нажмите кнопку  для входа в режим выбора адреса для вызова и выберите нужный адрес кнопками ВВЕРХ и ВНИЗ. Нажмите кнопку  для вызова. После ответа вы сможете разговаривать с вызываемым абонентом.

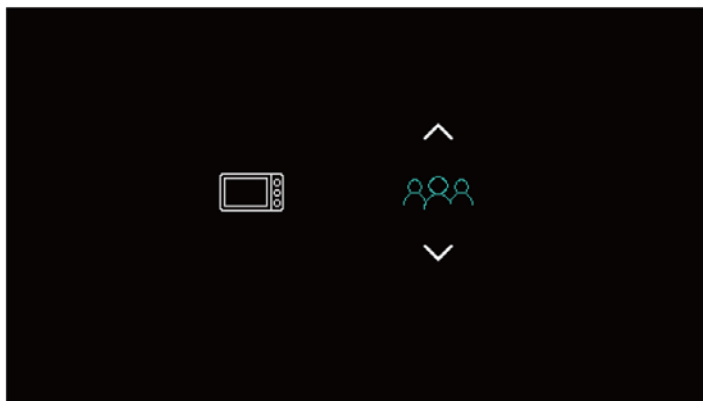

	Основной монитор
	Доп. монитор 1
	Доп. монитор 2
	Доп. монитор 3
	Общий вызов

Примечание: Если режим просмотра невозможен, на экране будет значок треугольника с восклицательным знаком.

	1	Канал связи занят / Нет ответа
	2	Неправильный адрес вызова

6.4 Меню настроек

В режиме ожидания нажмите кнопку для входа в меню настроек, используйте кнопки ВВЕРХ и ВНИЗ для выбора нужного пункта. Снова нажмите кнопку для перехода на страницу настроек. Перемещайтесь по пунктам страницы настроек кнопкой и меняйте значения выбранных пунктов кнопками ВВЕРХ и ВНИЗ. Нажмите кнопку для подтверждения изменений и возврата в основное меню настроек.

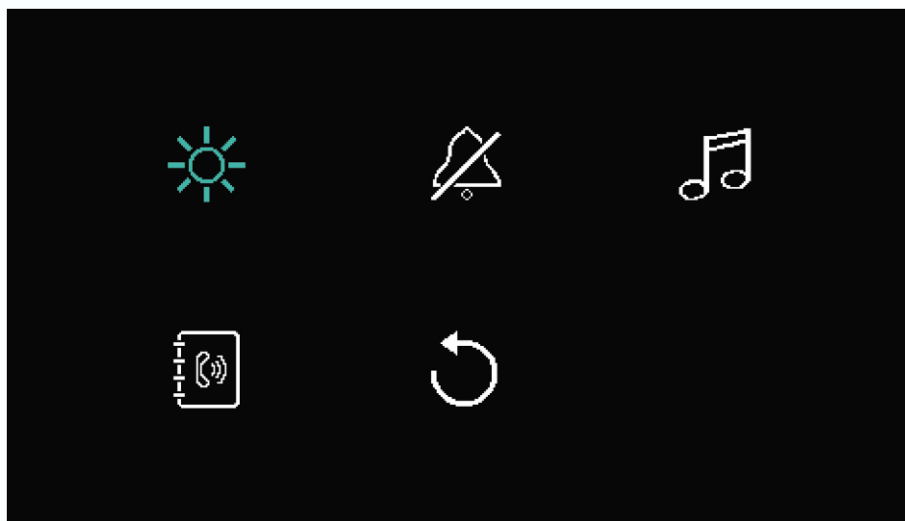

Описание значков:

	Настройка яркости / цветности / контраста для монитора		Включение / выключение функции «Не беспокоить»
	Выбор мелодий сигнала вызова для панелей и интеркома. Выбор длительности сигнала.		Установка адреса монитора для режима интеркома.
	Сброс настроек на заводские установки.		

7. Характеристики

Монитор

Параметр	Значение
Питание	14,5В/0,8А пост. ток. (БП 220/14,5В в комплекте)
TFT LCD экран	4,3 дюйма
Разрешение экрана	480 x 272 пикселей
Подключение вызывных панелей	Две 4-х проводные
Подключение дополнительных мониторов	Поддержка до 3 дополнительных мониторов
Габаритные размеры	110,5 x 160 x 10,4 мм (без кронштейна) 110,5 x 160 x 15 мм (с кронштейном)

Блок питания

Параметр	Значение
Питание	150-240В/не более 0,35А, 50/60Гц.
Выходное напряжение / Ток	14,5В / 0,8А
Габаритные размеры	45 x 45 x 30мм